ECAM65055

PRIMADONNA ELITE

COFFEE MAKER

Instructions for use. Keep these instructions
Visit www.delonghi.com for a list of service centers
near you.

ELECTRIC CHARACTERISTICS

120 V~ 60 Hz 1250 W

MACHINE À CAFÉ

Mode d'emploi . Conservez cette notice
Visitez www.delonghi.com pour y voir une liste des centres
de réparation proches de chez vous.

CARACTÉRISTIQUES ÉLECTRIQUES

120 V~ 60 HZ 1250 W

CAFETERA

Repase y guarde estas instrucciones.
Lea cuidadosamente este instructivo antes de usar su
aparato.
Visite www.delonghi.com para ver la lista de centros de
servicios cercanos a usted.

CARACTERISTICAS ELECTRICAS:

120 V~ 60 HZ 1250 W

Instructions videos available at:
<http://ecam65055.delonghi.com>



DeLonghi

A

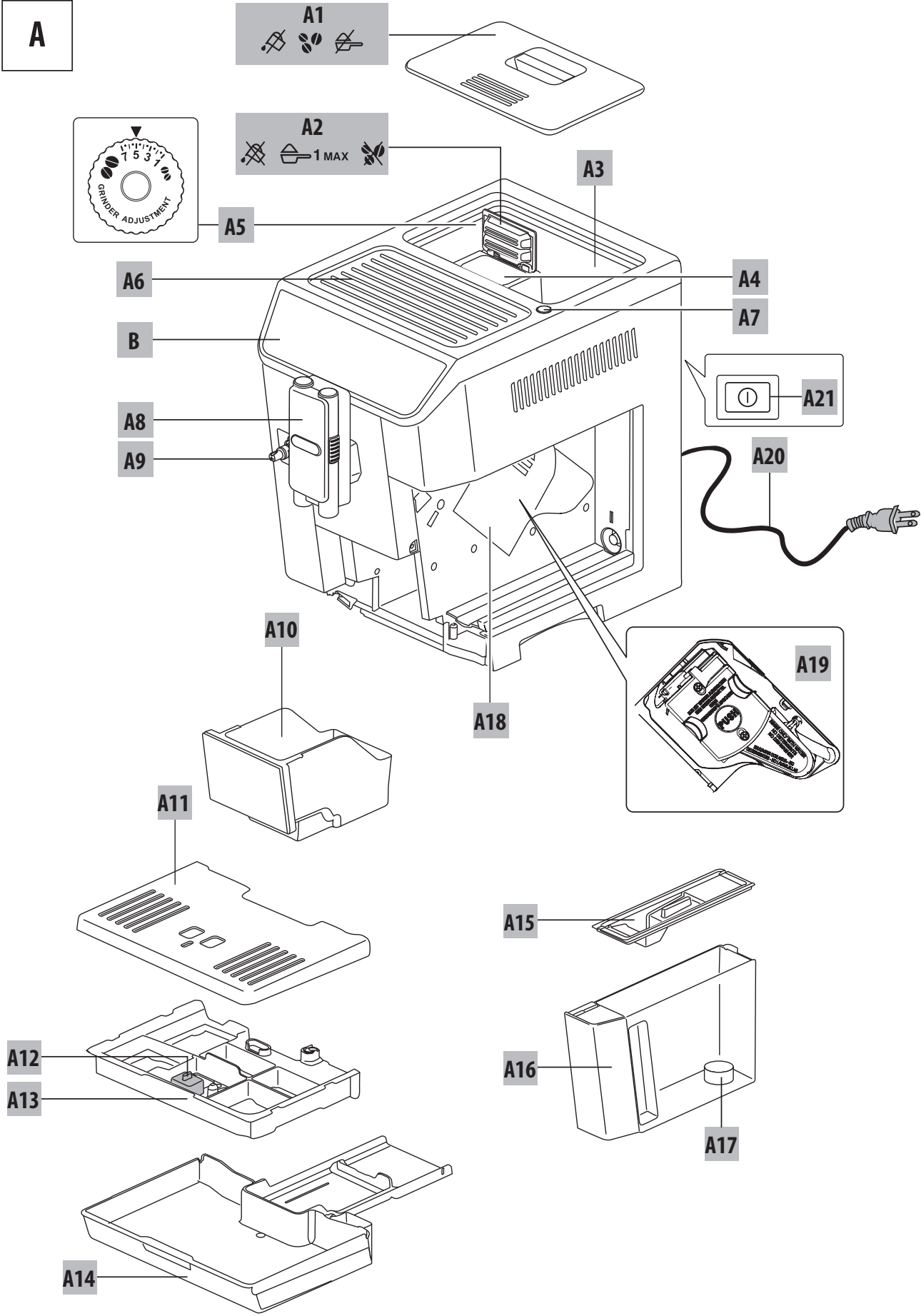

B

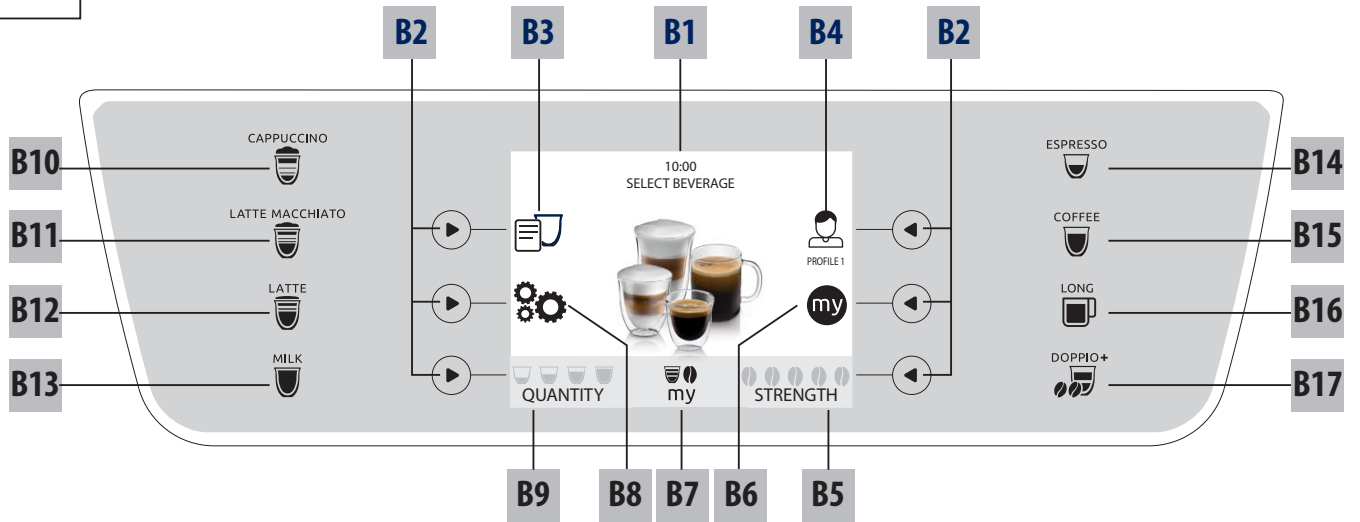



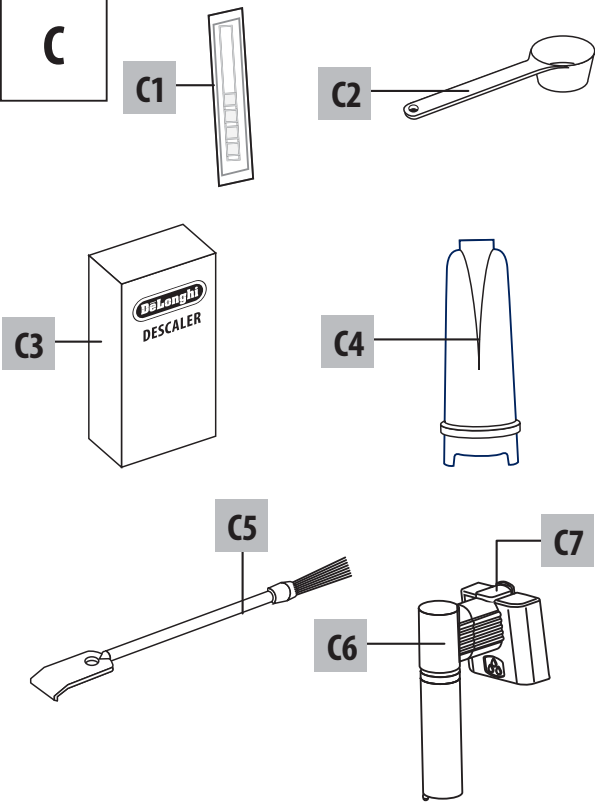



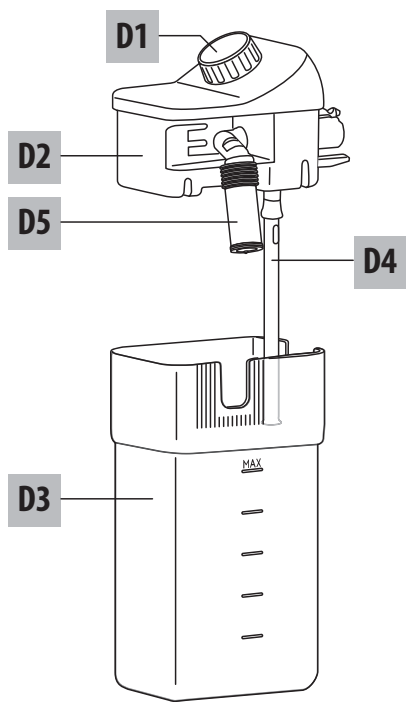



C



D



CONTENTS

1. SAFETY WARNINGS	6
1.1 Designated use.....	6
1.2 Instruction for Use.....	6
2. INTRODUCTION	6
2.1 Letters in brackets	6
2.2 Troubleshooting and repairs.....	6
2.3 Download the App!	6
3. DESCRIPTION	6
3.1 Description of the appliance (page 2 - A)	6
3.2 Description of the homepage (main screen) (page 3 - B)	7
3.3 Description of the accessories.....	7
3.4 Description of the milk container	7
4. BEFORE USE	7
4.1 Checking the appliance	7
4.2 Installing the appliance.....	7
4.3 Connecting the appliance.....	7
5. TURNING THE APPLIANCE ON	8
6. TURNING THE APPLIANCE OFF	9
7.  MENU SETTINGS	9
7.1 Rinsing	9
7.2 Descaling	9
7.3 Water filter	9
7.4 Beverages settings	9
7.5 Adjust time	10
7.6 Auto-start	10
7.7 Auto-off (standby)	10
7.8 Cup warmer	10
7.9 Energy saving	10
7.10 Coffee temperature	11
7.11 Water hardness	11
7.12 Selecting the language	11
7.13 Beep	11
7.14 Cup light	11
7.15 Bluetooth	11
7.16 Default values	12
7.17 Statistics	12
8.  MAKING COFFEE	12
8.1 Making coffee using coffee beans	12
8.2 Selecting the coffee strength	12
8.3 Selecting the coffee quantity	13
8.4 Making coffee using pre-ground coffee.....	13
8.5 Adjusting the coffee grinder.....	13
8.6 Tips for a hotter coffee.....	14
9. MAKING CAPPUCCINOS AND MILK-BASED COFFEES	14
9.1 Filling and attaching the milk container.....	14
9.2 Adjusting the amount of froth.....	15
9.3 Making cappuccino and milk-based coffees automatically	15
9.4 Cleaning the milk container after use	15
10.  DELIVERING HOT WATER	16
11.  STEAM DELIVERY	16
11.1 Tips for using steam to froth milk.....	16
11.2 Cleaning the hot water/steam spout after use	16
12.  CUSTOMIZING THE BEVERAGES	17
13.  MEMORIZING YOUR PERSONAL PROFILE 17	
14. CLEANING	18
14.1 Cleaning the machine	18
14.2 Cleaning the machine's internal circuit	18
14.3 Cleaning the coffee grounds container	18
14.4 Cleaning the drip tray.....	19
14.5 Cleaning the inside of the coffee machine ..	19
14.6 Cleaning the water tank.....	19
14.7 Cleaning the brewing unit.....	19
14.8 Cleaning the pre-ground coffee funnel	19
14.9 Cleaning the infuser	20
14.10 Cleaning the milk container	20
14.11 Cleaning the hot water/steam connection nozzle.....	21
15.  DESCALING	21
16.  SETTING WATER HARDNESS	22
16.1 Measuring water hardness.....	22
16.2 Setting water hardness	23
17.  WATER SOFTENER FILTER	23
17.1 Installing the filter	23
17.2 Replacing the filter.....	23
17.3 Removing the filter	24
18. REGULATORY COMPLIANCE	24
19.  DISPLAYED MESSAGES	25
20.  TROUBLESHOOTING	30

IMPORTANT SAFEGUARDS

When using electrical appliances, basic safety precautions should always be followed, including the following.

- Read all instructions carefully.
- Make sure the voltage of your electrical system corresponds to the voltage shown on the bottom of the machine.
- Do not touch hot surfaces. Use handles or knobs.
- To protect against fire, electrical shock and personal injury, do not immerse cord, plug or appliance in water or other liquid.
- Keep the appliance out of the reach of children and do not leave appliance unattended while in operation.
- Unplug from the outlet when not in use and before cleaning.
- Do not operate with a damaged cord or plug, or after the appliance malfunctions, or has been damaged in any manner. Return the appliance to the nearest authorized service facility for examination, repair or adjustment.
- The use of accessory attachments not recommended by the manufacturer may result in fire, electrical shock, or personal injury.
- Do not use outdoors.
- Make sure the power cord does not hang over the edge of the table or counter-top to avoid getting accidentally caught or entangled.
- Do not place the appliance or its electrical parts on or near electric stoves, cooking surfaces, or gas burners.
- Plug cord into the wall outlet. To disconnect, first turn machine "off", then remove plug from wall outlet.
- Do not use the appliance for other than the intended use. This appliance is to be utilized for domestic use only. The manufacturer declines all responsibility for any damage caused by improper, incorrect, or irresponsible use.

WARNING: To reduce the risk of fire or electric shock, do not remove the cover or the exterior of the unit. Don't attempt to repair or modify the machine, doing so will void the warranty. Repair should be done by authorized service personnel only!

SAVE THESE INSTRUCTIONS

THIS APPLIANCE IS FOR HOUSEHOLD USE ONLY

SHORT CORD INSTRUCTIONS

- A short power cord is provided to reduce risks resulting from becoming entangled in or tripping over a longer cord.
- Longer, detachable power supply cords or extension cords are available and may be used if care is exercised in their use.
- If an extension cord is used, the marked electrical rating should be at least as great as the electrical rating of the appliance. If the appliance is provided with 3- wire, grounding type cord, the extension should be a GROUNDING TYPE 3 - WIRE CORD. The longer cord should be arranged so that it will not drape over the counter-top or table top where it can be pulled on by children or tripped over.
- Your product is equipped with a polarized alternating current line plug (a plug having one blade wider than the other). This plug will fit into the power outlet only one way. This is a safety feature. If you are unable to insert the plug fully into the outlet, try reversing the plug. If the plug should still fail to fit, contact your electrician to replace your obsolete outlet. Do not defeat the safety purpose of the polarized plug.

1. SAFETY WARNINGS

Danger!

This is an electrical appliance and may cause electric shock.

You should therefore follow these safety warnings:

- Never touch the appliance with damp hands or feet.
- Never touch the plug with damp hands.
- Make sure the socket used is freely accessible at all times, enabling the appliance to be unplugged when necessary.
- Unplug directly from the plug only. Never pull the cord as you could damage it.
- To disconnect the appliance completely you must unplug it from the mains socket.
- If the appliance is faulty, do not attempt to repair. Turn it off, unplug from the mains socket and contact Customer Services.
- Before cleaning the appliance, turn it off, unplug from the mains socket and allow to cool.

Important:

Keep all packaging (plastic bags, polystyrene foam) away from children.

Danger of burns!

This appliance produces hot water and steam may form while it is in operation.

Avoid contact with splashes of water or hot steam.

When the appliance is in operation, the cup shelf could become very hot.

1.1 Designated use

This appliance is designed and made to prepare coffee and milk and heat beverages.

Any other use is considered improper and thus dangerous. The manufacturer is not liable for damage deriving from improper use of the appliance.

1.2 Instruction for Use

Read this Instruction for Use carefully before using the appliance. Failure to follow this Instruction for Use may result in injury or damage to the appliance.

The manufacturer is not liable for damage deriving from failure to respect this Instruction for Use.

Please note:

Keep this Instruction for Use. If the appliance is passed to other persons, they must also be provided with this Instruction for Use.

2. INTRODUCTION

Thank you for choosing this bean to cup espresso and cappuccino machine.

Take a few minutes to read this Instruction for Use. This will avoid all risks and damage to the appliance.

2.1 Letters in brackets

The letters in brackets refer to the legend in the description of the appliance on pages 2-3.

2.2 Troubleshooting and repairs

In the event of problems, first try and resolve them by reading the information given in sections "19. DISPLAYED MESSAGES" and "20. Troubleshooting".

If this does not resolve the problem or you require further information, you should consult Customer Services by calling the number given on the annexed "Customer Service" sheet.

If your country is not among those listed on the sheet, call the number given in the warranty. If repairs are required, contact De'Longhi Customer Services only. The addresses are given in the warranty certificate provided with the machine.

2.3 Download the App!



A number of functions can be controlled remotely using the De'Longhi Coffee Link App.

In the App, you can also find information, tips and curious facts about the world of coffee, together with information on your machine at your fingertips.



This symbol highlights the functions you can control or consult using the App.

You can also create up to 6 new beverages and save them in your appliance.

Please note:

Check compatible devices on "compatibledevices.delonghi.com".



3. DESCRIPTION

3.1 Description of the appliance (page 2 - A)

- A1. Beans container lid
- A2. Pre-ground coffee funnel lid
- A3. Beans container
- A4. Pre-ground coffee funnel
- A5. Grinding adjustment dial
- A6. Cup warmer shelf
- A7.  button: to turn the appliance on and off (standby)

- A8. Brewing unit (adjustable height)
- A9. Hot water and steam connection nozzle
- A10. Coffee grounds container
- A11. Cup tray
- A12. Drip tray water level indicator
- A13. Drip tray grille
- A14. Drip tray
- A15. Water tank lid
- A16. Water tank
- A17. Water softener filter housing
- A18. Infuser door
- A19. Infuser
- A20. Power cord
- A21. Main switch (ON/OFF)

3.2 Description of the homepage (main screen) (page 3 - B)

- B1. Display
- B2. Selection arrows
- B3. Beverage selection menu (other than directly selected beverages): CAPPUCCINO+, FLAT WHITE, CAPPUCCINO MIX, ESPRESSO MACCHIATO, HOT WATER, 2X ESPRESSO, STEAM;
- B4. Customizable profiles (see "13. Memorizing your personal profile")
- B5. Selected strength
- B6.  menu to customize the beverages settings
- B7. Standard or Custom strength/quantity
- B8.  appliance settings menu
- B9. Selected quantity

Directly selected beverages:

- B10. CAPPUCCINO
- B11. LATTE MACCHIATO
- B12. LATTE
- B13. HOT MILK
- B14. ESPRESSO
- B15. COFFEE
- B16. LONG
- B17. DOPPIO+

3.3 Description of the accessories (page 3 - C)

- C1. "Total Hardness Test" indicator paper (attached to page 2 of the English instructions)
- C2. Pre-ground coffee measuring spoon
- C3. Descaler
- C4. Water softener filter (certain models only)
- C5. Cleaning brush
- C6. Hot water/steam spout
- C7. Spout release button

3.4 Description of the milk container (page 3 - D)

- D1. Froth adjustment and CLEAN dial
- D2. Milk container lid
- D3. Milk container
- D4. Milk intake tube
- D5. Frothed milk spout (adjustable)

4. BEFORE USE

4.1 Checking the appliance

After removing the packaging, make sure the product is complete and undamaged and that all accessories are present. Do not use the appliance if it is visibly damaged. Contact De'Longhi Customer Services.

4.2 Installing the appliance

Important!

When you install the appliance, you should respect the following safety warnings:

- The appliance gives off heat. After positioning the appliance on the worktop, leave a space of at least 1.5 in /3 cm between the surfaces of the appliance and the side and rear walls and at least 6 in /15 cm above the coffee maker.
- Water penetrating the coffee machine could cause damage.
Do not place the appliance near taps or sinks.
- The appliance could be damaged if the water it contains freezes.
Do not install the appliance in a room where the temperature could drop below freezing point.
- Arrange the power cord in such a way that it cannot be damaged by sharp edges or contact with hot surfaces (e.g. electric hot plates).

4.3 Connecting the appliance

Important!

Check that the mains power supply voltage corresponds to that indicated on the rating plate on the bottom of the appliance. If the power socket does not match the plug on the appliance, have the socket replaced with a suitable type by a qualified electrician.

4.4 Setting up the appliance

Please note!

- Coffee has been used to factory test the appliance and it is therefore completely normal for there to be traces of coffee in the grinder. The machine is, however, guaranteed to be new.

- You should customize water hardness as soon as possible following the instructions in section "16. Setting water hardness".
1. Connect the appliance to the mains electricity supply (fig. 1). Make sure the main switch (A21) at the back of the appliance is pressed (fig. 2);
 2. "SELECT LANGUAGE": Press the selection arrow (B2) corresponding to the required language;

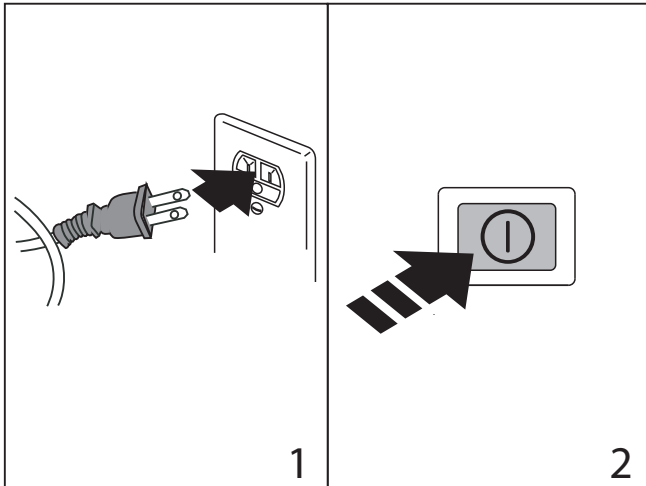

Follow the instructions indicated on the appliance display:

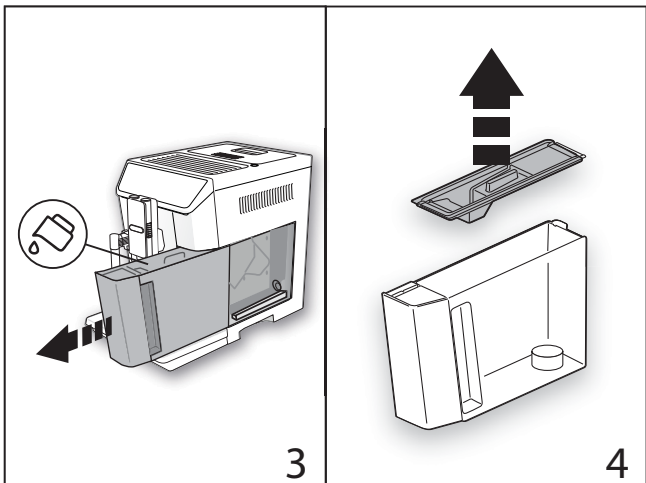

3. "FILL TANK WITH FRESH WATER": remove the water tank (A16) (fig. 3), open the lid (A15) (fig. 4), fill to the MAX line with fresh water (fig. 5), close the lid and put the tank back in the appliance (fig. 6);

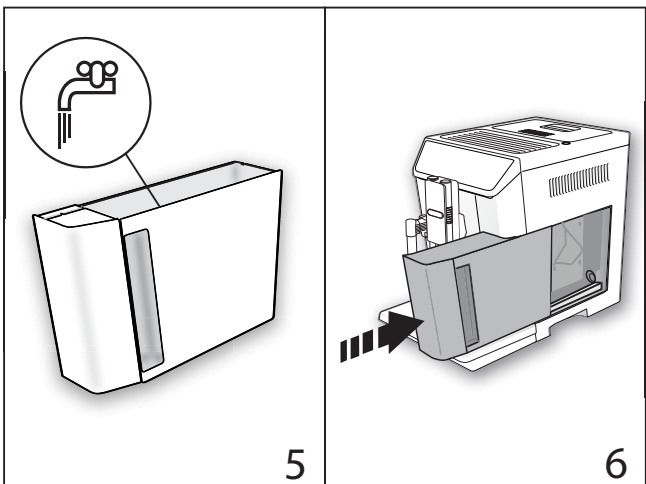

4. "INSERT WATER SPOUT": Check that the hot water/steam spout (C6) is inserted on the connection nozzle (A9) (fig. 7) and place a container holding a minimum of 3.38 fl oz / 100 ml underneath (fig. 8);
5. "WATER CIRCUIT EMPTY PRESS OK TO START" appears on the display;

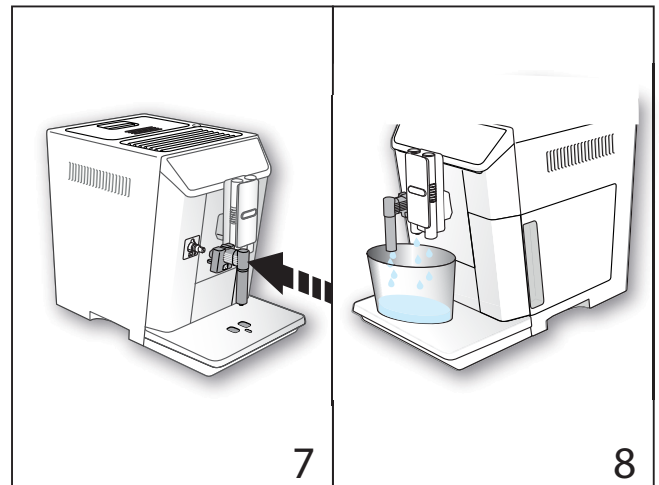

6. Press the "✓ OK" button to confirm. The appliance delivers hot water from the hot water spout (fig. 8) then goes off automatically.

The coffee machine is now ready for normal use.

Please note!

- The first time you use the coffee maker, you need to make 4-5 cups of coffee or 4-5 cappuccinos before it starts to give satisfactory results.
- The first time you use the machine, the water circuit is empty and the appliance could be very noisy. The noise becomes less as the circuit fills.
- When making the first 5-6 cappuccinos, it is normal to hear the noise of boiling water. After this, the noise becomes less.
- To improve the performance of your appliance, we recommend installing a water softener filter (C4) as described in section "17. Water softener filter". If your model is not provided with a filter, you can purchase one on delonghi.com.

5. TURNING THE APPLIANCE ON

Please note!

Before turning the appliance on, make sure the main switch (A21) is pressed (fig. 2).

Each time the appliance is turned on, it performs an automatic preheat and rinse cycle which cannot be interrupted. The appliance is ready for use only after completion of this cycle.

Danger of burns!

During rinsing, a little hot water comes out of the brewing unit (A8) and is collected in the drip tray (A14) underneath. Avoid contact with splashes of water.

- To turn the appliance on, press the  button (A7-fig. 9). The message "HEATING UP UNDERWAY PLEASE WAIT" appears on the display.

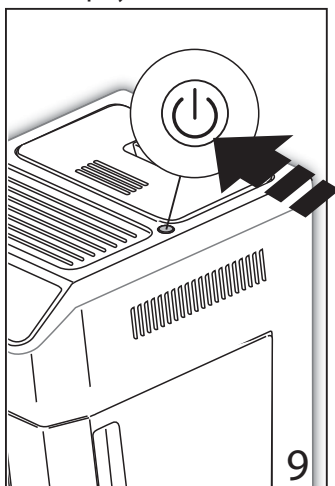

- When heating is complete, the message changes to: "RINSING UNDERWAY, HOT WATER FROM SPOUTS". As well as heating the boiler, this also heats the internal circuits by circulating hot water.

The appliance is at temperature when the main screen (home-page) appears.

6. TURNING THE APPLIANCE OFF

Whenever the coffee machine is turned off after being used to make coffee, it performs an automatic rinse cycle.

Danger of burns!

During rinsing, a little hot water flows from the brewing unit (A8). Avoid contact with splashes of water.

- To turn the appliance off, press the  button (A7) (fig. 9).
- The message "TURNING OFF UNDERWAY, PLEASE WAIT" is displayed, then the appliance performs a rinse cycle and goes off (standby).

Please note!

If you will not be using the appliance for some time, unplug from the mains socket:

- first turn the appliance off by pressing the  button (fig. 9);
- release the main switch (A21) at the back of the appliance (fig. 2).

Important!

Never press the main switch while the appliance is on.



7. MENU SETTINGS

7.1 Rinsing

Use this function to deliver hot water from the brewing unit (A8) and hot water/steam spout (C6), if inserted, to clean and heat the appliance's internal circuit.

Place a container with a minimum capacity of 3.38 fl oz /100ml under the coffee and hot water spouts (fig. 8).

To enable the function, proceed as follows:

- Press the selection arrow (B2) corresponding to the  symbol (B8) to enter the menu;
- Press the selection arrow corresponding to  "RINSING";

Important! Danger of burns.

Do not leave the appliance unattended while hot water is being delivered.

- After a few seconds, hot water is delivered first from the brewing unit, then from the hot water/steam spout (if inserted) to clean and heat the appliance's internal circuit. "RINSING UNDERWAY, HOT WATER FROM SPOUTS" appears on the display, together with a progress bar which fills gradually as preparation proceeds;
- To interrupt rinsing, press the selection arrow corresponding to  "STOP" or wait for rinsing to stop automatically.

Please note!

- If the appliance is not used for more than 3-4 days, when switched on again, we strongly recommend performing 2/3 rinses before use;
- After cleaning, it is normal for the coffee grounds container (A10) to contain water.

7.2 Descaling





For instructions on descaling, see section "15. Descaling".

7.3 Water filter

For instructions on how to install the filter (C4), see section "17. Water softener filter".

7.4 Beverages settings

In this section, you can consult your customised settings and, if you wish, reset the default values for each beverage.

- Press the selection arrow (B2) corresponding to the  symbol (B8) to enter the menu;
- Scroll through the menu items by pressing the selection arrow corresponding to "NEXT>" until  "BEVERAGES SETTINGS" appears on the display;
- The values for the first beverage appear on the display;
- The reference user profile is highlighted on the display. The values are displayed on vertical bars. The default value is indicated by the  symbol, while the current value is highlighted by the solid part of the vertical bar;
- To go back to the settings menu, press the selection arrow corresponding to  "ESC". To scroll through and display the beverages, press the selection arrow corresponding to "NEXT>";
- To reset the default values for the beverage displayed, press the selection arrow corresponding to  "RESET";

- "CONFIRM RESET?": to confirm press the selection arrow corresponding to "✓ OK" (to cancel, press the selection arrow corresponding to "↩ ESC");
- "DEFAULT VALUES SET": press "✓ OK".





The beverage has been reset to the default values. Proceed with the other beverages or go back to the homepage by pressing the arrow corresponding to "↩ ESC" twice.

Please note!

- To change the beverages in another profile, go back to the homepage, select the required profile (B11) and repeat the procedure.
- To reset all the beverages in the profile to the default values, see section "7.16 Default values".

7.5 Adjust time

To adjust the time on the display (B1), proceed as follows:

- Press the selection arrow (B2) corresponding to the  symbol (B8) to enter the menu;
- Scroll through the menu items by pressing the selection arrow corresponding to "NEXT>" until " SET TIME" appears on the display;
- Press the selection arrow corresponding to " SET TIME": The time setting panel appears on the display;
- Adjust the time by pressing the selection arrows corresponding to  (increase) or  (decrease) for the hours (H) and minutes (MIN);
- To confirm, press the selection arrow corresponding to "✓ OK" (to cancel, press the selection arrow corresponding to "↩ ESC") and press the selection arrow corresponding to "↩ ESC" to go back to the homepage.

The time is now set.





7.6 Auto-start



You can set the auto-start time in order to have the appliance ready at a certain time (for example in the morning) so you can make coffee immediately.

Please note!

To enable this function, the time must already be set correctly (see section "7.5 Adjust time ").

To enable auto-start, proceed as follows:

- Press the selection arrow (B2) corresponding to the  symbol (B8) to enter the menu;
- Scroll through the menu items by pressing the selection arrow corresponding to "NEXT>" until " AUTO-START" appears on the display;
- Press the selection arrow corresponding to " AU-TO-START". Disable (or enable) the function by pressing the selection arrow corresponding to  (or );

- Press the selection arrow corresponding to " SET TIME". The time setting panel appears on the display (B1);
- Adjust the time by pressing the selection arrows corresponding to  (increase) or  (decrease) for the hours (H) and minutes (MIN);
- To confirm, press the selection arrow corresponding to "✓ OK";
- Press the selection arrow corresponding to "↩ ESC" twice to go back to the homepage.

The auto-start time is now set and the corresponding symbol is displayed to indicate that the function has been enabled.





 Please note!

When the appliance is turned off using the main switch (A21), the auto-start setting (if enabled) is lost.

7.7 Auto-off (standby)

Auto-off can be set so that the appliance goes off after 15 or 30 minutes, or 1, 2 or 3 hours.



To programme Auto-off, proceed as follows:

- Press the selection arrow (B2) corresponding to the  symbol (B8) to enter the menu;
- Scroll through the menu items by pressing the selection arrow corresponding to "NEXT>" until " AUTO-OFF" appears on the display;
- Press the selection arrow corresponding to " AUTO-OFF";
- Select the required time interval by pressing the selection arrows corresponding to  (increase) or  (decrease);
- To confirm, press the selection arrow corresponding to "✓ OK";
- Press the selection arrow corresponding to "↩ ESC" to go back to the homepage.

Auto-off is now programmed.

7.8 Cup warmer





To warm the cups before making coffee, you can enable the cup warmer (A6) and rest the cups on the shelf.

- Press the selection arrow (B2) corresponding to the  symbol (B8) to enter the menu;
- Scroll through the menu items by pressing the selection arrow corresponding to "NEXT>" until "CUP WARMER" appears on the display;
- Press the selection arrow corresponding to "CUP WARMER" to disable  or enable  the function.
- Press the selection arrow corresponding to "↩ ESC" to go back to the homepage.

7.9 Energy saving

Use this function to enable or disable energy saving. When enabled, the function reduces energy consumption in compliance with European regulations.





To disable or enable "Energy Saving", proceed as follows:

1. Press the selection arrow (B2) corresponding to the  symbol (B8) to enter the menu;
2. Scroll through the menu items by pressing the selection arrow corresponding to "NEXT>" until "ENERGY SAVING" appears on the display;
3. Press the selection arrow corresponding to "ENERGY SAVING" to disable  or enable  the function.
4. Press the selection arrow corresponding to "ESC" to go back to the homepage.

The corresponding symbol appears on the display alongside the time to indicate that the function has been enabled.

7.10 Coffee temperature

To modify the temperature of the water used to make the coffee, proceed as follows:





1. Press the selection arrow (B2) corresponding to the  symbol (B8) to enter the menu;
2. Scroll through the menu items by pressing the selection arrow corresponding to "NEXT>" until " COFFEE TEMPERATURE" appears on the display;
3. Press the selection arrow corresponding to " COFFEE TEMPERATURE". The selectable values appear on the display (B1) (the current value is underlined);
4. Press the selection arrow corresponding to the value you want to set (LOW, MEDIUM, HIGH, MAXIMUM);
5. Press the selection arrow corresponding to "ESC" twice to go back to the homepage.

7.11 Water hardness

For instructions on setting water hardness, see section "16. Setting water hardness".





7.12 Selecting the language

To modify the language of the display (B1), proceed as follows:

1. Press the selection arrow (B2) corresponding to the  symbol (B8) to enter the menu;
2. Scroll through the menu items by pressing the selection arrow corresponding to "NEXT>" until " SET LANGUAGE" appears on the display;
3. Press the selection arrow corresponding to " SET LANGUAGE";
4. Press the selection arrow corresponding to the language required (press the selection arrow corresponding to "NEXT>" to display all the languages available);
5. Press the selection arrow corresponding to "ESC" twice to go back to the homepage.

7.13 Beep

This enables or disables the beep emitted by the machine each time an icon is pressed or an accessory is inserted/removed. To disable or enable the beep, proceed as follows:





1. Press the selection arrow (B2) corresponding to the  symbol (B8) to enter the menu;
2. Scroll through the menu items by pressing the selection arrow corresponding to "NEXT>" until "BEEP" appears on the display;
3. Press the selection arrow corresponding to "BEEP" to disable  or enable  the function;
4. Press the selection arrow corresponding to "ESC" to go back to the homepage.

7.14 Cup light

This function enables or disables the cup lighting.







The lights come on each time a coffee or milk-based beverage is made and during each rinsing cycle.

To disable or enable this function, proceed as follows:

1. Press the selection arrow (B2) corresponding to the  symbol (B8) to enter the menu;
2. Scroll through the menu items by pressing the selection arrow corresponding to "NEXT>" until "CUP LIGHTING" appears on the display;
3. Press the selection arrow corresponding to "cup lighting" to DISABLE  or enable  the function;
4. Press the selection arrow corresponding to "ESC" to go back to the homepage.

7.15 Bluetooth

This function enables or disables the protection PIN to connect to the appliance from a device.

1. Press the selection arrow (B2) corresponding to the  symbol (B8) to enter the menu;
2. Scroll through the menu items by pressing the selection arrow corresponding to "NEXT>" until " BLUETOOTH" appears on the display;
3. Press the selection arrow corresponding to "BLUETOOTH". The serial number of the machine (19 digits) and a 4 digit number (PIN) appear on the display (B1);
4. Press the selection arrow to disable  or enable ) the request for the PIN when you connect via the APP;
5. Press the selection arrow corresponding to "ESC" twice to go back to the homepage.

During connection operations, the PIN required to connect to the App appears on the display.

You are recommended to customize the PIN directly from the APP.

Please note!

The serial number of the appliance, visible in the "Bluetooth" function, enables it to be identified unambiguously when an association is created with the APP.

7.16 Default values

This resets all menu settings and programmed quantities back to the default values (with the exception of the language which remains as set).

To reset the default values, proceed as follows:

1. Press the selection arrow (B2) corresponding to the "⚙️" symbol (B8) to enter the menu;
2. Scroll through the menu items by pressing the selection arrow corresponding to "NEXT>" until "🏭 DEFAULT VALUES" appears on the display;
3. "RESET DEFAULT VALUES?": to confirm press the selection arrow corresponding to "✓ OK" (to cancel, press the selection arrow corresponding to "↩️ ESC");
4. "DEFAULT VALUES SET": press the selection arrow corresponding to "✓ OK" to confirm;
5. Press the selection arrow corresponding to "↩️ ESC" to go back to the homepage.

7.17 Statistics

This displays statistics relating to the machine. To display the statistics, proceed as follows:

1. Press the selection arrow (B2) corresponding to the "⚙️" symbol (B8) to enter the menu;
2. Scroll through the menu items by pressing the selection arrow corresponding to "NEXT>" until "📊 STATISTICS" appears on the display;
3. Press the selection arrow corresponding to "📊 STATISTICS" and check all the statistics by scrolling through the items using the selection arrow corresponding to "NEXT>";
4. Press "↩️ ESC" twice to go back to the homepage.

8. MAKING COFFEE

8.1 Making coffee using coffee beans

Important!

Do not use caramelized or candied coffee beans as they could stick to the coffee grinder and make it unusable.

1. Fill the container (A3) (fig. 10) with coffee beans;

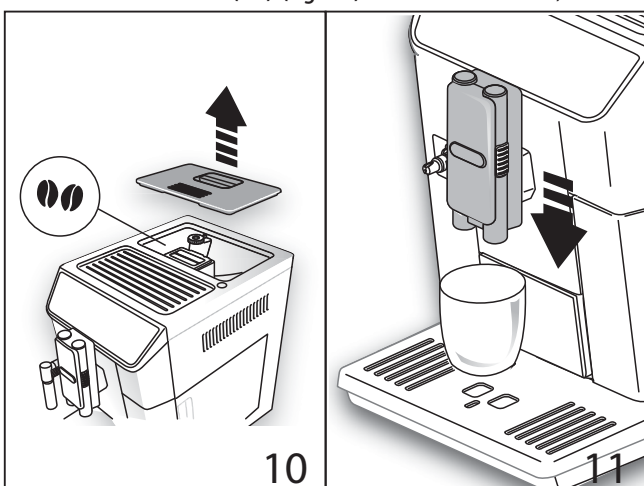

2. Place a cup under the brewing unit (A8);
3. Lower the spouts as near as possible to the cup (fig. 11). This makes a creamier coffee;
4. Then select your required coffee:
 - ESPRESSO (B14)
 - COFFEE (B15)
 - LONG (B16)
 - DOPPIO+ (B17);
6. Preparation begins. An image of the selected beverage appears on the display (B1) together with a progress bar which gradually fills as preparation progresses.

Please note:

- You can prepare 2 cups of ESPRESSO coffee at the same time by pressing "☕☕ 2X" (the image is displayed for a few seconds whenever you start preparing 1 ESPRESSO) or selecting "2X ESPRESSO" from the beverage selection menu (B3);
- While the machine is making coffee, delivery can be interrupted at any moment by pressing the selection arrow (B2) corresponding to "✕ STOP".
- As soon as delivery has ended, to increase the quantity of coffee in the cup, just press the selection arrow (B2) corresponding to "+ EXTRA". When the required quantity is reached, press the selection arrow corresponding to "✕ STOP".



Once the coffee has been made, the appliance is ready to make the next beverage.

Please note!

- Various alarm messages could be displayed while using the appliance (FILL TANK, EMPTY GROUNDS CONTAINER, ETC.). Their meaning is explained in section "19. DISPLAYED MESSAGES".
- For hotter coffee, see section "8.6 Tips for a hotter coffee".
- If the coffee is delivered a drop at a time, too weak and not creamy enough or too cold, read the tips in section "8.5 Adjusting the coffee grinder" and section "20. Troubleshooting".
- Preparation of each coffee can be customized (see sections "12. Customizing the beverages" and "13. Memorizing your personal profile").

8.2 Selecting the coffee strength

From the homepage, select the required coffee strength by pressing the selection arrow (B2) corresponding to "STRENGTH" (B5):

	(see "8.4 Making coffee using pre-ground coffee")
	EXTRA LIGHT

	LIGHT
	MEDIUM
	STRONG
	X-STRONG
	Custom (if programmed) / Standard

8.3 Selecting the coffee quantity

From the homepage, select the required quantity of coffee in the cup by pressing the selection arrow (B2) corresponding to "QUANTITY" (B9):

	SMALL SIZE
	MEDIUM SIZE
	LARGE SIZE
	EXTRA-LARGE SIZE
	Custom quantity (if programmed) / Standard quantity

8.4 Making coffee using pre-ground coffee

Important!

- Never add pre-ground coffee when the machine is off or it could spread through the inside of the machine and dirty it. This could damage the appliance.
- Never use more than 1 level measuring scoop (C2) or it could dirty the inside of the coffee machine or block the funnel (A4).

Please note!

If you use pre-ground coffee, you can only make one cup of coffee at a time.

1. Press the selection arrow (B2) corresponding to "STRENGTH" (B5) until "☕" (pre-ground) appears on the display (B1).
2. Open the pre-ground coffee funnel lid (A2).
3. Make sure the funnel (A4) is not blocked, then add one level measuring scoop of pre-ground coffee (fig. 12).

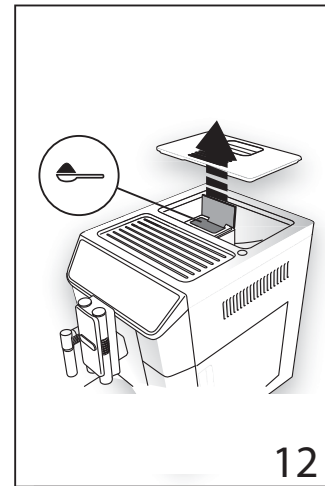

4. Place a cup under the brewing unit (A8) (fig. 12).
5. Then select your required coffee:
 - ESPRESSO (B14)
 - COFFEE (B15)
 - LONG (B16)
6. Preparation begins. An image of the selected beverage appears on the display, together with a progress bar which gradually fills as preparation proceeds.

Please note:

- While the machine is making coffee, delivery can be interrupted at any moment by pressing the selection arrow (B2) corresponding to "XSTOP".
- As soon as delivery has ended, to increase the quantity of coffee in the cup, just press the selection arrow (B2) corresponding to "+EXTRA". When the required quantity is reached, press the selection arrow corresponding to "XSTOP".

Once the coffee has been made, the appliance is ready to make the next beverage.

Important! Making LONG coffee:

Halfway through preparation, the message "ADD PRE-GROUND COFFEE" is displayed. Add one level measuring spoon of pre-ground coffee and press the selection arrow corresponding to "✓ OK".

Please note!

- Various alarm messages could be displayed while using the appliance (FILL TANK, EMPTY GROUNDS CONTAINER, ETC.). Their meaning is explained in section "19. DISPLAYED MESSAGES".
- For hotter coffee, see section "8.6 Tips for a hotter coffee".
- If "Energy Saving" mode is active, you may have to wait a few seconds before the first coffee is delivered.

8.5 Adjusting the coffee grinder

The coffee grinder is set by default to prepare coffee correctly and should not require regulating initially.

However, if after making the first few coffees you find that the coffee is either too weak and not creamy enough or delivery is

too slow (a drop at a time), this can be corrected by adjusting the grinding adjustment dial (A5 - fig. 13).

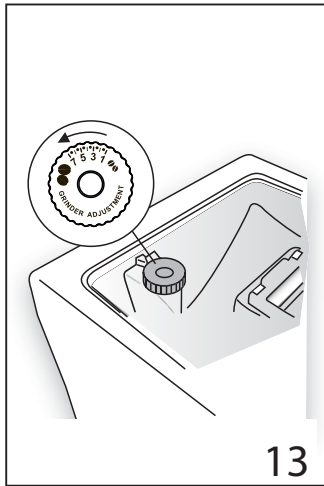

Please note!

The grinding adjustment dial must only be turned when the coffee grinder is in operation during the initial phase of coffee preparation.

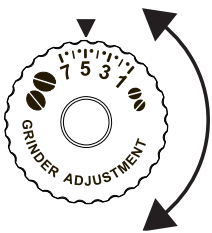



If the coffee is delivered too slowly or not at all, turn one click clockwise towards 7. For fuller bodied creamier coffee, turn one click counterclockwise towards 1 (do not turn more than one click at a time otherwise the coffee could be delivered

a drop at a time).

These adjustments will only be evident after at least 2 cups of coffee have been delivered. If this adjustment does not obtain the desired result, turn the dial another click.

8.6 Tips for a hotter coffee

For hotter coffee, you should:

- perform a rinse cycle by selecting the "Rinsing" function in the settings menu (section "7.1 Rinsing ");
- warm the cups with hot water using the hot water function (see section "10. Delivering hot water");
- increase the coffee temperature in the settings menu (B8) (see section "7.10 Coffee temperature ").

9. MAKING CAPPUCCINOS AND MILK-BASED COFFEES

Please note!

- To avoid milk with poor froth or large bubbles, always clean the milk container lid (D2) and hot water connection nozzle (A9) as described in sections "9.4 Cleaning the milk container after use"; "14.10 Cleaning the milk container" and "14.11 Cleaning the hot water/steam connection nozzle".

9.1 Filling and attaching the milk container

1. Remove the lid (D2) (fig. 14);

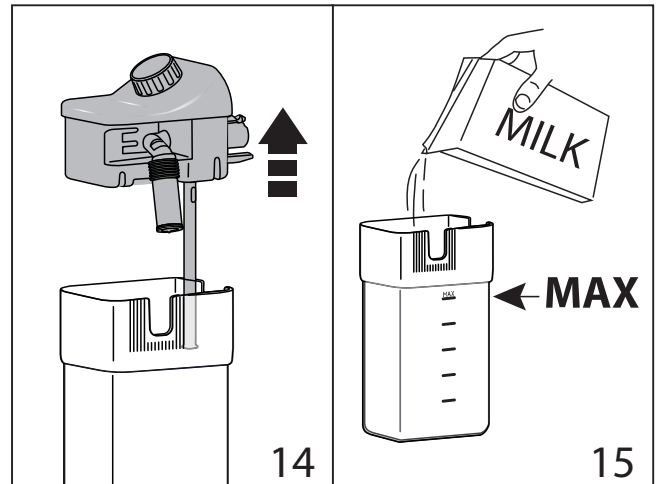

2. Fill the milk container (D3) with a sufficient quantity of milk, not exceeding the MAX level marked on the container (fig. 15). Each mark on the side of the container corresponds to about 3.38 fl oz /100 ml of milk;

Please note!

- For a denser more even froth, you must use skimmed or partially skimmed milk at refrigerator temperature (about 41°F/5°C).
- If "Energy Saving" mode is enabled, you may have to wait a few seconds before the beverage is delivered.

3. Make sure the milk intake tube (D4) is correctly inserted in the bottom of the milk container lid (fig. 16);

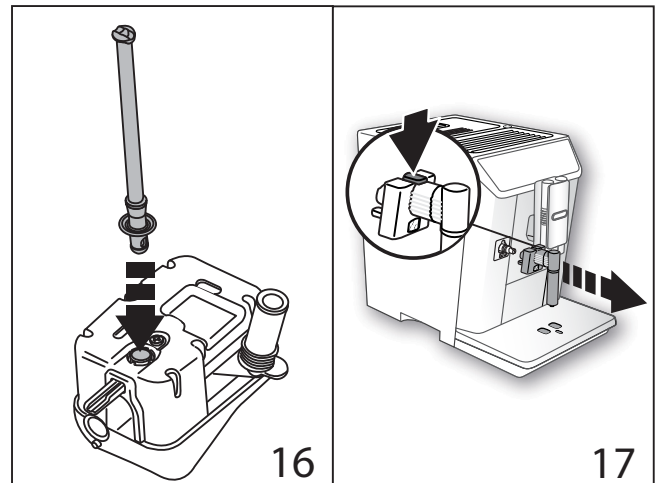

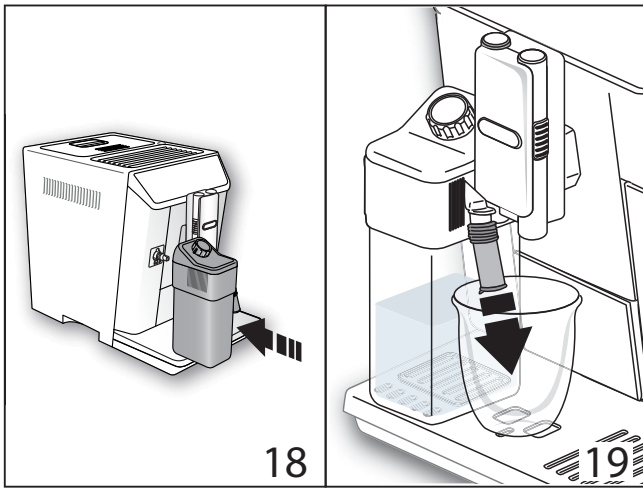

4. Place the lid back on the milk container;
5. If present, extract the hot water/steam spout (C6) by pressing the release button (C7) (fig. 17);
6. Attach the milk container (D) to the connection nozzle (A9) (fig. 18) and push as far as it will go. The machine emits a beep (if the beep function is enabled);



- Place a sufficiently large cup under the brewing unit (A8) and frothed milk spout (D5). Adjust the length of the milk spout. To move it nearer the cup, simply pull it downwards (fig. 19).
- Follow the instructions below for each function.

9.2 Adjusting the amount of froth

Turn the froth adjustment dial (D1) to adjust the amount of froth on the milk delivered while making cappuccinos and milk-based coffees.

Dial position	Description	Recommended for...
	NO FROTH	HOT MILK (not frothed) / LATTE
	MIN. FROTH	LATTE MACCHIATO / FLAT WHITE
	MAX. FROTH	CAPPUCCINO / CAPPUCCINO+ / CAPPUCCINO MIX / ESPRESSO MACCHIATO / HOT MILK (frothed)

9.3 Making cappuccino and milk-based coffees automatically

- Fill the milk container (D) and attach it as described above.
- Select the required beverage:

Directly selected beverages:

- CAPPUCCINO (B10)
- LATTE MACCHIATO (B11)
- LATTE (B12)
- HOT MILK (B13)

Selectable from the beverage selection menu (B3):

- CAPPUCCINO+
- ESPRESSO MACCHIATO
- FLAT WHITE
- CAPPUCCINO MIX

- A message on the display (B1) instructs you to turn the froth adjustment dial (D1) according to the froth required by the original recipe. Turn the dial on the milk container lid (D2) and confirm the selection by pressing the selection arrow (B2) corresponding to "✓ OK".
- After a few seconds, preparation begins automatically and an image of the selected beverage appears on the display, together with a progress bar which gradually fills as preparation progresses.

Please note: general indications when preparing all milk-based beverages

- "↶ ESC": press to interrupt preparation completely and go back to the homepage.
- "STOP ✗": press to interrupt milk or coffee delivery and move on to the next delivery (if applicable) to complete the beverage.
- At the end of delivery, to increase the quantity of milk or coffee in the cup, press EXTRA +.
- Preparation of each coffee can be customized (see sections "12. Customizing the beverages" and "13. Memorizing your personal profile").
- Do not leave the milk container out of the refrigerator for long periods. The warmer the milk (41°F/ 5°C is ideal), the poorer the quality of froth produced.

Once the coffee has been made, the appliance is ready to make the next beverage.

9.4 Cleaning the milk container after use

Important! Danger of burns

When cleaning the internal tubes of the milk container, a little hot water and steam leak out of the frothed milk spout (D5). Avoid contact with splashes of water.

Each time you use a milk function, "TURN MILK FROTH ADJUSTMENT DIAL TO CLEAN POSITION" appears on the display and the milk frother lid must be cleaned:

- Leave the milk container (D) in the machine (you do not need to empty it);

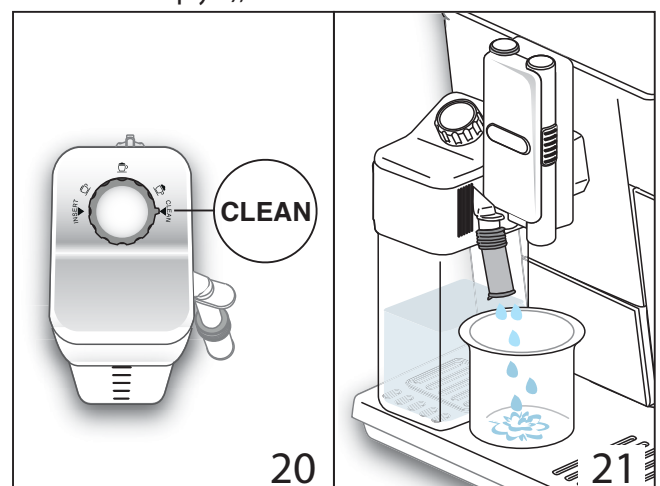

- Place a cup or other container under the frothed milk spout (fig. 21);

3. Turn the froth adjustment dial (D1) to "CLEAN" (fig. 20). "CLEANING UNDERWAY RECIPIENT UNDER SPOUT" appears on the display (B1) together with a bar which gradually fills as cleaning progresses. Cleaning stops automatically;
4. Turn the dial back to one of the froth selections;
5. Remove the milk container and always clean the steam connection nozzle (A9) with a sponge (fig. 22).

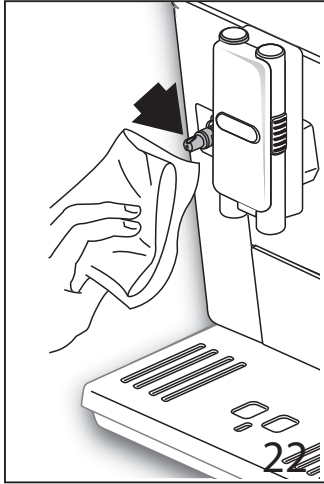

Please note!

- To prepare a number of cappuccinos or milk-based coffees, clean the milk container after you have prepared the last beverage only. To proceed with making the next beverages, press "ESC". When the "CLEAN" message is displayed.
- If you do not clean the milk container, the  symbol appears on the display to remind you that it needs cleaning.
- The milk container can be kept in the refrigerator.
- In some cases, before cleaning you must wait for the appliance to heat up.

10.  DELIVERING HOT WATER

Important! Danger of burns.

Do not leave the appliance unattended while hot water is being delivered.

1. Make sure the hot water/steam spout (C6) is attached correctly to the hot water/steam connection nozzle (A9);
2. Place a container under the spout (as close as possible to avoid splashes);
3. Press the selection arrow (B2) corresponding to the  symbol (B3) to enter the menu;
4. Press the selection arrow (B2) corresponding to the "NEXT>" symbol to display "HOT WATER";
5. Press the selection arrow corresponding to "HOT WATER". The corresponding image appears on the display (B1), together with a progress bar which fills gradually as preparation proceeds;
6. The machine delivers hot water, then delivery stops automatically. To interrupt hot water delivery manually, press the selection arrow corresponding to "XSTOP" icon again.

Please note!

- If "Energy Saving" mode is active, you may have to wait a few seconds before hot water is delivered.
- Preparation of each coffee can be customized (see sections "12. Customizing the beverages" and "13. Memorizing your personal profile").

11.  STEAM DELIVERY

Important! Danger of burns.

Do not leave the appliance unattended while steam is being delivered.

1. Make sure the hot water/steam spout (C6) is attached correctly to the hot water/steam connection nozzle (A9);
2. Fill a container with the liquid to be heated or frothed and immerse the hot water/steam spout in the liquid;
3. Press the selection arrow (B2) corresponding to the  symbol (B3) to enter the menu;
4. Press the selection arrow (B2) corresponding to the "NEXT>" symbol to display "STEAM";
5. Press the selection arrow corresponding to "STEAM". The corresponding image appears on the display (B1), together with a progress bar which fills gradually as preparation proceeds and after a few seconds, steam to heat the liquid is delivered from the cappuccino maker;
6. When the required temperature or froth level is obtained, interrupt steam delivery by pressing the selection arrow corresponding to "STOP X".

Important!

Always stop steam delivery before extracting the container containing the liquid to avoid burns from splashes.

Please note!

If "Energy Saving" mode is active, you may have to wait a few seconds before the hot water is delivered.

11.1 Tips for using steam to froth milk

- When choosing the size of the container, bear in mind that the liquid doubles or triples in volume.
- For a richer denser froth, use skimmed or partially skimmed milk at refrigerator temperature (about 41°F/ 5°C).
- For a creamier froth, rotate the container with slow movements in an upward direction.
- To avoid milk with poor froth or large bubbles, always clean the spout (C6) as described in the following section.

11.2 Cleaning the hot water/steam spout after use

Always clean the hot water/steam spout (C6) after use to avoid the build-up of milk residues and prevent it from clogging.

1. Place a container under the hot water/steam spout and deliver a little water (see section "10. Delivering hot water"). To interrupt hot water delivery manually, press the selection arrow corresponding to "XSTOP".
2. Wait a few minutes for the hot water/steam spout to cool down, then extract (fig. 17) by pressing the release button (C7). Hold the spout with one hand and with the other, turn the cappuccino maker and pull it downwards (fig. 23).

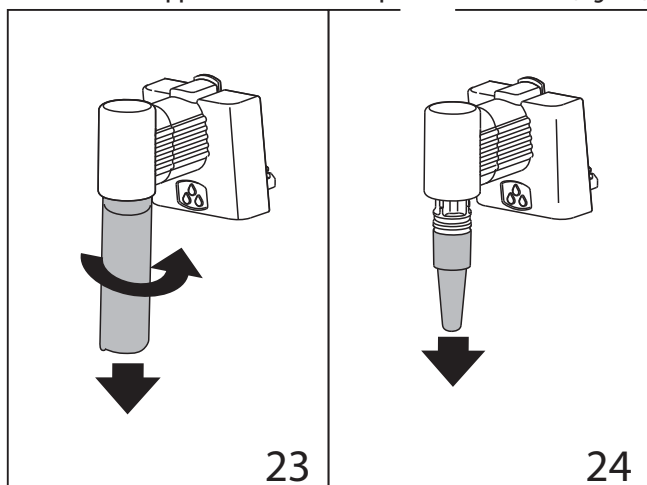

3. Also remove the steam connection nozzle by pulling it downwards (fig. 24).
4. Check the hole in the connection nozzle is not blocked. If necessary, clean using a toothpick.
5. Wash all parts of the spout thoroughly with a sponge and warm water.
6. Insert the connection nozzle and cappuccino maker on the spout by pushing them upwards and turning them clockwise until they are attached.

12. CUSTOMIZING THE BEVERAGES

The strength (when required) and quantity of the drinks can be customized.

1. Make sure the profile (B4) for which you want to customize the beverage is selected. You can select "MY" beverages for each of the 6 profiles;
2. From the homepage, press the selection arrow (B2) corresponding to "my" (B6);
3. Select the beverage you want to customize (a directly selected beverage or from the beverages selection menu - B3) to enter the customizing screen. The corresponding accessories must be inserted;
4. (Beverages with coffee only) "CHOOSE COFFEE STRENGTH": Select the required strength by pressing the selection arrows corresponding to "-" or "+" and press the selection arrow corresponding to "✓ OK";
5. "COFFEE QUANTITY, STOP TO SAVE": Preparation begins and the appliance displays the quantity customizing screen in the form of a vertical bar. The star alongside the bar represents the current quantity.

6. When the quantity reaches the minimum quantity you can set, "XSTOP" appears on the display (B1).
7. When the required quantity is reached, press "XSTOP".
8. "SAVE NEW SETTINGS?": Press the selection arrow corresponding to "✓ OK" to save (or the selection arrow corresponding to "↶ESC" to cancel).

The appliance confirms if the values have been saved or not (depending on the previous selection). Press the selection arrow corresponding to "✓ OK".

The appliance goes back to the homepage.

Please note!

- **Cappuccinos and milk-based coffees:** the coffee strength is saved first, followed by the quantity of first milk, then coffee;
- **Hot water:** the appliance delivers hot water. Press the selection arrow (B2) corresponding to "XSTOP" to save the required quantity.
- You can also customize the beverages by connecting with the DeLonghi Coffee Link App.
- Press "↶ESC" to exit programming. The values will not be saved.

Beverage quantity table		
Beverage	Standard quantity	Programmable quantity
ESPRESSO	1.35 fl oz/ 40 ml	0.68 - 6.09 fl oz/ 20-180 ml
LONG	5.41 fl oz/ 160 ml	3.89 - 8.45 fl oz/ 115-250 ml
COFFEE	6.08 fl oz/ 180 ml	3.38 - 8.11 fl oz/ 100-240 ml
DOPPIO+	4.06 fl oz/ 120 ml	2.70 - 6.09 fl oz/ 80-180 ml
HOT WATER	8.45 fl oz/ 250 ml	0.68 - 15.55 fl oz/ 20-460 ml

13. MEMORIZING YOUR PERSONAL PROFILE

The appliance allows you to memorise 6 different profiles, each associated with a different icon.

The customized "MY" beverages "STRENGTH" and "QUANTITY" values are saved in each profile (see section "12. Customizing

the beverages "). The order in which all the beverages are displayed is based on the frequency of selection.

To select or enter a profile, press on the profile currently in use (B4), press the selection arrow (B2) corresponding to the "NEXT>" symbol until the required profile is displayed, then press on the profile.

Please note!

- "GUEST" (GUEST) profile: select this profile to deliver beverages with the default settings. The **my** function is not active.
- You can rename your personal profile by connecting with the DeLonghi Coffee Link App (only the first three characters will be displayed).

To customize the profile icon, proceed as follows:

1. Press the selection arrow (B2) corresponding to the "⚙️" symbol (B8) to enter the menu;
2. Scroll through the menu items by pressing the selection arrow corresponding to "NEXT>" until "CUSTOMIZE PROFILE" appears on the display;
3. Press the selection arrow corresponding to "CUSTOMIZE PROFILE";
4. Press the selection arrow corresponding to the icon you want to select (press the selection arrow corresponding to "NEXT>" to display all the icons available);
5. Press the selection arrow corresponding to "↩️" twice to go back to the homepage.

14. CLEANING

14.1 **Cleaning the machine**

The following parts of the machine must be cleaned regularly:

- the appliance's internal circuit;
- coffee grounds container (A10);
- drip tray (A14) and drip tray grille (A13);
- water tank (A16);
- brewing unit (A8);
- pre-ground coffee funnel (A4);
- infuser (A19), accessible after opening the infuser door (A18);
- milk container (D);
- hot water/steam connection nozzle (A9);
- control panel (B).

Important!

- Do not use solvents, abrasive detergents or alcohol to clean the coffee machine. With De'Longhi superautomatic coffee machines, you need not use chemical products to clean the machine.
- None of the components of the appliance can be washed in a dishwasher with the exception of the drip tray grille (A13) and milk container (D).
- Do not use metal objects to remove dirt or coffee deposits as they could scratch metal or plastic surfaces.

14.2 Cleaning the machine's internal circuit

If the appliance is not used for more than 3/4 days, before using it again, we strongly recommend switching it on and:

- performing 2/3 rinse cycles by selecting the "Rinse" function (section "7.1 Rinsing (☺️)");
- delivering hot water for a few seconds (section "10. Delivering hot water").

Please note!

After cleaning, it is normal for the grounds container (A10) to contain water.

14.3 Cleaning the coffee grounds container

When "EMPTY GROUNDS CONTAINER" appears on the display (B1), the grounds container must be emptied and cleaned. The appliance cannot be used to make coffee until you have cleaned the grounds container (A10). Even if not full, the empty grounds container message is displayed 72 hours after the first coffee has been prepared. For the 72 hours to be calculated correctly, the machine must never be turned off with the main switch.

Important! Danger of burns

If you make a number of cappuccinos one after the other, the metal cup tray (A11) becomes hot. Wait for it to cool down before touching it and handle it from the front only.

To clean (with the machine on):

- Remove the drip tray (A14) (fig. 25), empty and clean.

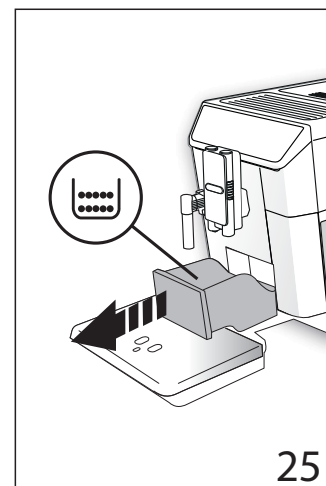

- Empty the grounds container (A10) and clean thoroughly to remove all residues left on the bottom. This can be done using the spatula on the brush (C5) provided.

Important!

When removing the drip tray, the grounds container must be emptied, even if it contains few grounds. If this is not done, when you make the next coffees, the grounds container may fill up more than expected and clog the machine.

14.4 Cleaning the drip tray

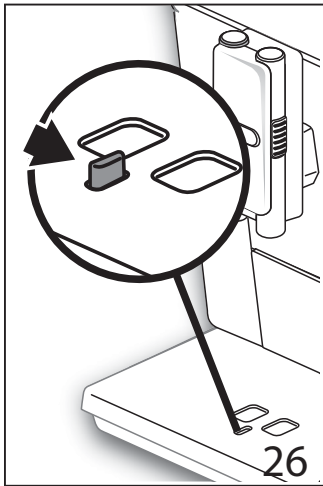

Important!

The drip tray (A14) is fitted with a level indicator (A12) (red) showing the level of water it contains (fig. 26). Before the indicator protrudes from the cup tray (A11), the drip tray must be emptied and cleaned otherwise the water may overflow the edge and damage the appliance, the surface it rests on or the surrounding area.

To remove the drip tray, proceed as follows:

1. Remove the drip tray and the coffee grounds container (A10) (fig. 25);
2. Remove the cup tray (A11) and drip tray grille (A13), then empty the drip tray and grounds container and wash all components.
3. Put the drip tray complete with grille and grounds container back in the appliance.

14.5 Cleaning the inside of the coffee machine

Danger of electric shock!

Before cleaning internal parts, the machine must be turned off (see section "6. Turning the appliance off") and unplugged from the mains power supply. Never immerse the coffee machine in water.

1. Check regularly (about once a month) that the inside of the appliance (accessible after removing the drip tray - A14) is not dirty. If necessary, remove coffee deposits with the brush (C5) supplied and a sponge.
2. Remove all the residues with a vacuum cleaner (fig. 27).

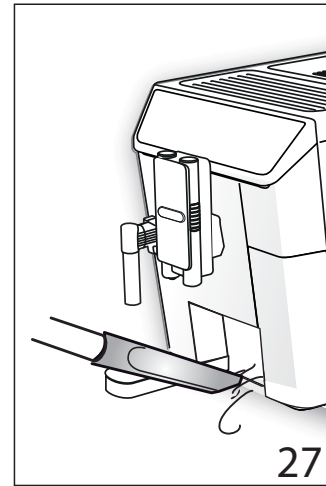

14.6 Cleaning the water tank

1. Clean the water tank (A16) regularly (about once a month) and whenever you replace the water softener filter (C4) (if provided) with a damp cloth and a little mild washing up liquid. Rinse thoroughly before filling the tank and putting it back in the appliance;
2. Remove the filter (if present) and rinse with running water;
3. Replace the filter (if provided), fill the tank with fresh water and replace the tank;
4. (Models with water softener filter only) Deliver about 3.38 fl oz / 100ml of hot water to reactivate the filter.

14.7 Cleaning the brewing unit

1. Clean the brewing unit (A8) regularly with a sponge or cloth (fig. 28A);
2. Check that the holes in the brewing unit are not clogged. If necessary, remove coffee deposits with a toothpick (fig. 28B).

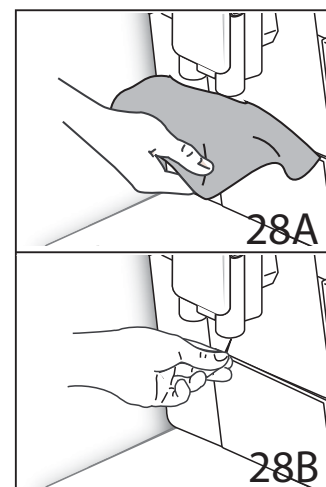

14.8 Cleaning the pre-ground coffee funnel

Check regularly (about once a month) that the pre-ground coffee funnel (A4) is not clogged. If necessary, remove coffee deposits with the brush (C5) supplied.

14.9 Cleaning the infuser

The infuser (A19) must be cleaned at least once a month.

Important!

The infuser may not be extracted when the machine is on.

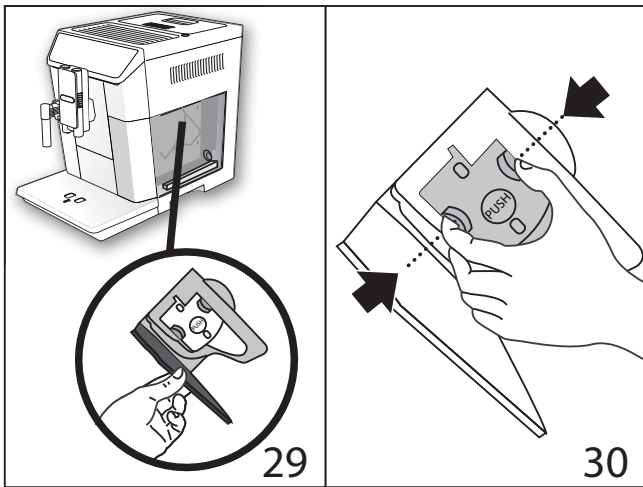

1. Make sure the machine is correctly turned off (see section "6. Turning the appliance off");
2. Remove the water tank (A16) (fig. 3);
3. Open the infuser door (A18) (fig. 29) on the right side of the appliance;
4. Press the two colored release buttons inwards and at the same time pull the infuser outwards (fig. 30);

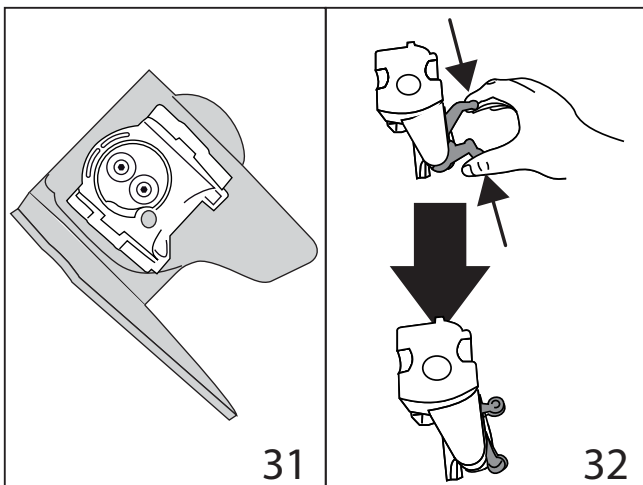

5. Soak the infuser in water for about 5 minutes, then rinse under the tap;

Important!

RINSE WITH WATER ONLY
NO SOAP - NO DISHWASHER

Clean the infuser without using washing up soap as it could be damaged.

6. Use the brush (C5) to remove any coffee residues left in the infuser housing, visible through the infuser door;
7. After cleaning, replace the infuser by sliding it onto the internal support (fig. 31), then push the PUSH symbol fully in until it clicks into place;

Please note!

If the infuser is difficult to insert, before insertion, adapt it to the right size by pressing the two levers shown in fig. 32.

8. Once inserted, make sure the two colored buttons have snapped out (fig. 33);

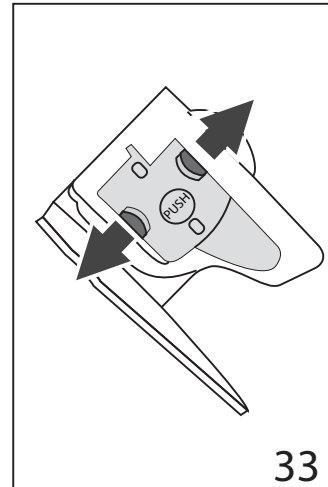

9. Close the infuser door;
10. Put the water tank back.

14.10 Cleaning the milk container

To keep the frother efficient, clean the milk container (D) every two days as described below:

1. Remove the lid (D2);
2. Remove the milk spout (D5) and intake tube (D4) (fig. 34);
3. Turn the froth adjustment dial (D1) counterclockwise to the "INSERT" position (fig. 34) and pull it off upwards;

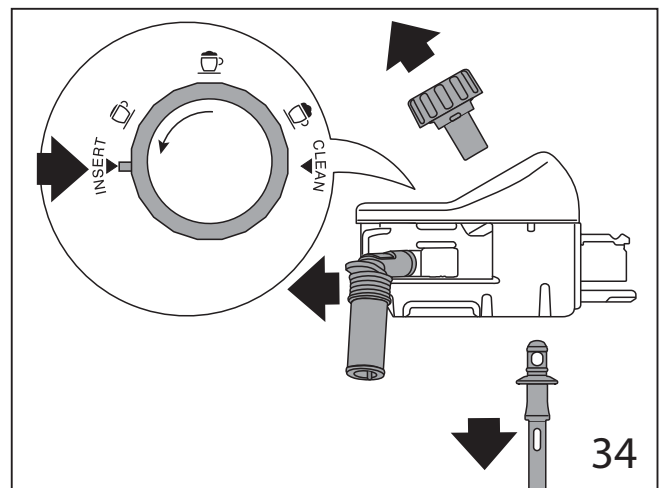

4. Wash all the components thoroughly with hot water and mild soap. **All components are dishwasher safe, placing them in the top basket of the dishwasher.** Make sure there are no milk residues on the hollow and groove under the dial (fig. 35). If necessary, scrape the groove with a toothpick;

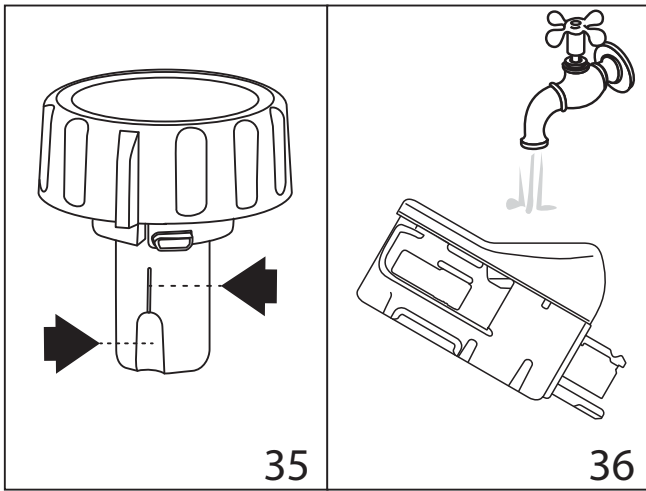

5. Rinse inside the froth adjustment dial seat with running water (fig. 36);
6. Check that the intake tube and spout are not clogged with milk residues;
7. Replace the dial (in correspondence to the word "INSERT"), spout and milk intake tube;
8. Place the lid back on the milk container (D3).

14.11 Cleaning the hot water/steam connection nozzle

Each time you prepare milk, clean the connection nozzle (A9) with a sponge to remove milk residues from the gaskets (fig. 22).

15. DESCALING



Important!

- Before use, read the instructions and the labeling on the descaler pack.
- You should use De'Longhi descaler only. Using unsuitable descaler and/or performing descaling incorrectly may result in faults not covered by the manufacturer's warranty.

Descale the appliance when "DESCALING NEEDED - PRESS OK TO START (~45min) " appears on the display (B1): To descale immediately, press the selection arrow (B2) corresponding to "✓ OK" and follow the instructions from point 4.

To descale the appliance later, press the selection arrow (B2) corresponding to "↶ESC". The  symbol appears on the display to remind you that the appliance needs descaling. (the message appears each time you turn the appliance on).

To access the descaling menu:

1. Press the selection arrow (B2) corresponding to the  symbol (B8) to enter the menu;
2. Press the selection arrow (B2) corresponding to "descale " and follow the instructions on the display;
3. "REMOVE WATER FILTER" (fig. 37): extract the water tank (A16), remove the water softener filter (C4) (if present)

and empty the water tank. Press the selection arrow corresponding to "NEXT>";

4. "DESCALER (LEVEL A) AND WATER (LEVEL B)" (fig. 38); Pour the descaler into the tank up to the level A marked inside the tank (equal to one 3.38 fl oz / 100 ml pack), then add water (one litre) up to level B and put the water tank back.

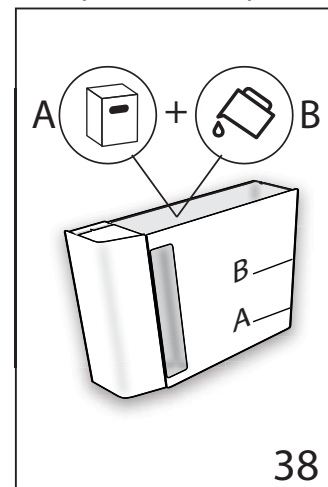

5. Press the selection arrow corresponding to "NEXT>";
6. "EMPTY DRIP TRAY" (fig. 39): Remove, empty and replace the drip tray (A14) and grounds container (A10). Press the selection arrow corresponding to "NEXT>";

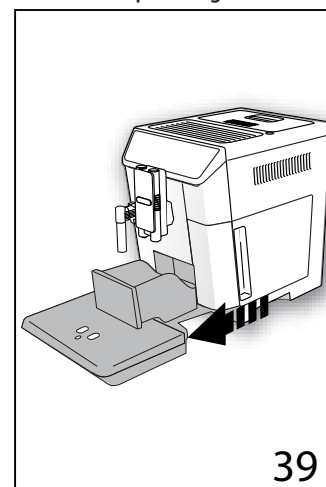

7. "POSITION 2L CONTAINER OK TO START": Place an empty container with a minimum capacity of 2 liters under the hot water/steam spout (C6) and brewing unit (A8) (fig. 8);

Important! Danger of burns

Hot water containing acid flows from the hot water/steam and brewing unit. Take care to avoid contact with splashes of this solution.

8. Press "✓ OK" to confirm that you have added the descaling solution. "DESCALING UNDERWAY" is displayed: The descale program starts and the descaler liquid comes out of the hot water and brewing unit. A series of rinses is

performed automatically to remove all the scale residues inside the coffee machine;

After about 25 minutes, descaling stops;

8. "RINSE AND FILL WATER TANK UP TO MAX LEVEL" (fig. 5): the appliance is now ready to rinse with fresh water. Empty the container used to collect the descaler solution. Extract the water tank, empty, rinse under running water, fill with fresh water up to the MAX level and put back in the appliance;
9. "POSITION 2I CONTAINER PRESS OK TO START RINSING": Place the container used to collect the descaler solution empty under the brewing unit and hot water/steam spout (fig. 8) and press the selection arrow corresponding to "✓ OK";
10. Hot water is delivered first from the brewing unit, then from the hot water/steam spout and "RINSING UNDERWAY" is displayed;
11. When the water in the tank has run out, empty the container used to collect the rinsing water;
12. (If the filter is installed) "INSERT FILTER INTO ITS HOUSING" (fig. 40). Press "NEXT>" and extract the water tank. Replace the water softener filter if removed previously;

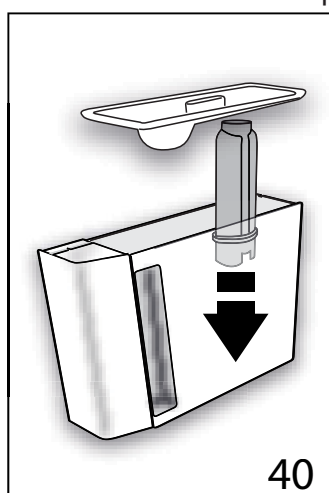

13. "RINSE AND FILL WATER TANK UP TO MAX LEVEL" (fig. 5): Fill the tank up to the MAX level with fresh water;
14. "INSERT WATER TANK" (fig. 6): Put the water tank back in the appliance;
15. "POSITION 2I CONTAINER PRESS OK TO START RINSING": Place the container used to collect the descaler solution empty under the hot water/steam spout (fig. 8) and press "✓ OK";
16. Hot water is delivered from the hot water/steam spout and "RINSING UNDERWAY" is displayed;

17. "EMPTY DRIP TRAY" (fig. 39): At the end of the second rinse, remove, empty and replace the drip tray (A14) and grounds container (A10). Press "NEXT>";
18. "DESCALE COMPLETE": press "✓ OK";
19. "FILL TANK WITH FRESH WATER": empty the container used to collect the rinse water, remove the water tank and fill with fresh water up to the MAX level, then put back in the appliance.

Descaling is complete.

Please note!

- If the descaling cycle is not completed correctly (e.g. no electricity) we recommend repeating the cycle;
- After descaling, it is normal for the grounds container (A10) to contain water.
- If the water tank has not been filled to the MAX level, at the end of descaling, the appliance requests a third rinse to guarantee that the descaler solution has been completely eliminated from the machine's internal circuits. Before starting rinsing, remember to empty the drip tray;
- The appliance may request descaling cycles at very short intervals. This is normal and due to the appliance's advanced control system.

16.  SETTING WATER HARDNESS

You can set the water hardness level on your machine depending on the water hardness level specific of your area. The machine is set up by default at level 4. To measure the water hardness of your area proceed as follows (section "16.1 Measuring water hardness"). Setting the correct water hardness level on your machine guarantees the correct frequency of descaling. Softer water hardness levels require less frequent descaling.

16.1 Measuring water hardness

1. Remove the "TOTAL HARDNESS TEST" indicator paper (C1) from its pack (attached to the English instructions).
2. Immerse the paper completely in a glass of water for one second.
3. Remove the paper from the water and shake lightly. After about a minute, 1, 2, 3, or 4 red squares form, depending on the hardness of the water. Each square corresponds to one level.

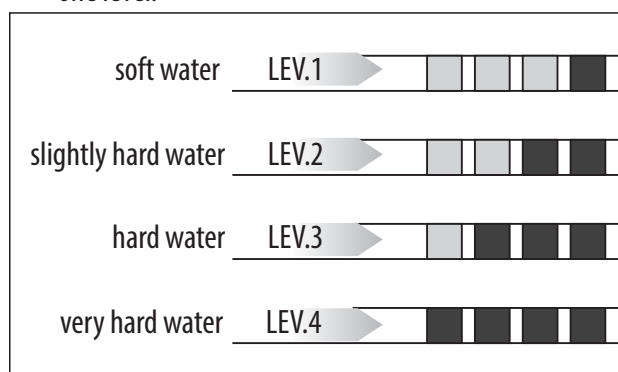

16.2 Setting water hardness

1. Press the selection arrow (B2) corresponding to the "⚙️" symbol (B8) to enter the menu;
2. Scroll through the menu items by pressing the selection arrow corresponding to "NEXT>" until "🚰 WATER HARDNESS" appears on the display;
3. Press the selection arrow corresponding to "🚰 WATER HARDNESS";
4. Press the selection arrow corresponding to the required level (Level 1 = soft water; Level 4 = very hard water);
4. Press "↩️ESC" to go back to the homepage.

The machine is now reprogrammed with the new water hardness setting.

17. WATER SOFTENER FILTER

Certain models are fitted with a water softener filter (C4). If this is not the case with your model, you are recommended to purchase one on delonghi.com.

To use the filter correctly, follow the instructions below.

17.1 Installing the filter

1. Remove the filter (C4) from the packaging;
2. Press the selection arrow (B2) corresponding to the "⚙️" symbol (B8) to enter the menu;
3. Press the selection arrow corresponding to "🚰 WATER HARDNESS";
4. "TURN DATE INDICATOR TO NEXT 2 MONTHS" (fig. 41): turn the date indicator disk until the next two months of use are displayed. Press the selection arrow corresponding to "NEXT>";

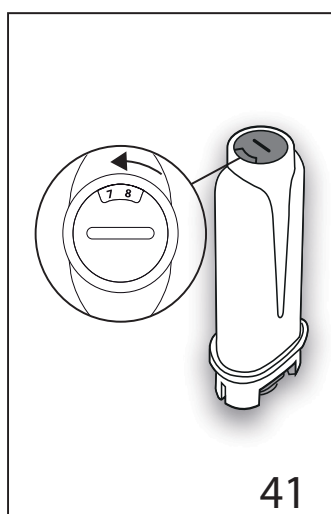

Please note

The filter lasts about two months if the appliance is used normally. If the coffee machine is left unused with the filter installed, it will last a maximum of three weeks.

5. "RUN WATER INTO FILTER HOLE UNTIL IT COMES OUT" (fig. 42): To activate the filter, run tap water through the hole in the filter as shown in the figure until water comes out of the openings at the side for more than a minute. Press the selection arrow corresponding to "NEXT>";

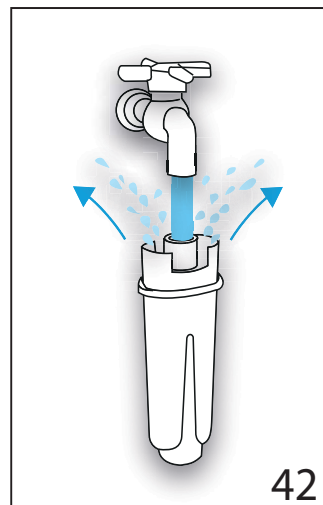

6. Remove the tank (A16) from the appliance and fill with water.
7. "IMMERSE FILTER TO EXPEL AIR BUBBLES" (fig. 43): Insert the filter in the water tank and immerse it completely for about ten seconds, sloping it and pressing it lightly to enable the air bubbles to escape. Press the selection arrow corresponding to "NEXT>";
8. "INSERT FILTER IN HOUSING": Insert the filter in the filter housing (A17-fig. 40) and press as far as it will go. Press the selection arrow corresponding to "NEXT>";
9. "INSERT WATER TANK": Close the tank with the lid (A15), then put the tank back in the machine (fig. 6);
10. "POSITION 0.5L CONTAINER, PRESS OK TO ENABLE FILTER" (fig. 8): Place the container under the hot water spout (C6) and press "OK ✓". Delivery begins and stops automatically.

The filter is now active and you can use the coffee machine.

17.2 Replacing the filter

Replace the filter (C4) when "⚠️ REPLACE WATER FILTER, PRESS OK TO START" appears on the display (B1): To replace the filter immediately, press the selection arrow corresponding to "✓ OK" and follow the instructions from point 4.

To replace the filter later, press the selection arrow corresponding to "↩️ESC". The  symbol appears on the display to remind you that the filter needs replacing. To replace, proceed as follows:

1. Remove the water tank (A16) with old filter;
2. Remove the new filter from the packaging;
3. Press the selection arrow (B2) corresponding to the "⚙️" symbol (B8) to enter the menu;

4. Press the selection arrow corresponding to "REPLACE WATER FILTER";
5. Follow the operations described in the previous section from point 4.

The filter is now active and you can use the coffee machine.

Please note!

After two months (see date indicator) or when the appliance has not been used for 3 weeks, you should replace the filter even if the message has not yet been displayed.

17.3 Removing the filter

If you want to use the appliance without the filter (C4), you must remove it and notify the appliance of its removal. Proceed as follows:

1. Extract the tank (A16) and exhausted filter;
2. Press the selection arrow (B2) corresponding to the "⚙️" symbol (B8) to enter the menu;
3. Press the selection arrow corresponding to "REMOVE WATER FILTER";
4. "⚠️ CONFIRM FILTER REMOVAL": to confirm press the selection arrow corresponding to "✓ OK" (to go back to the settings menu, press the selection arrow corresponding to "↩️ ESC");
5. "✅ FILTER REMOVED": the change has been saved. Press "✓ OK" to go back to the homepage.

Please note!

After two months (see date indicator) or when the appliance has not been used for 3 weeks, you should replace the filter even if the message has not yet been displayed.

18. REGULATORY COMPLIANCE

FCC for USA



This equipment has been tested and found to comply with the limits for a Class B digital device, pursuant to part 15 of the FCC rules. These limits are designed to provide reasonable protection against harmful interference in a residential installation. This equipment generates, uses and can radiate radio frequency energy and, if not installed and used in accordance with the instructions, may cause harmful interference to radio communications. However, there is no guarantee that interference will not occur in a particular installation. If this equipment does cause harmful interference to radio or television reception, which can be determined by turning the equipment off and on, the user is encouraged to try to correct the interference by one or more of the following measures:



- Reorient or relocate the receiving antenna.
- Increase the separation between the equipment and receiver.
- Connect the equipment into an outlet on a circuit different from that to which the receiver is connected.
- Consult the dealer or an experienced radio/TV technician for help.

IC for CND

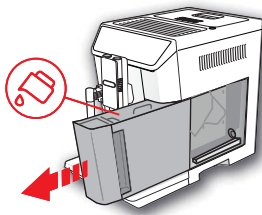
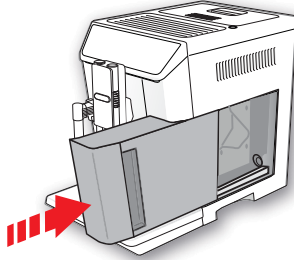
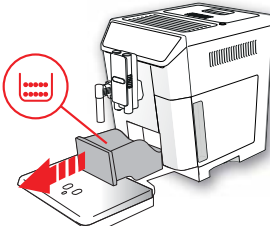
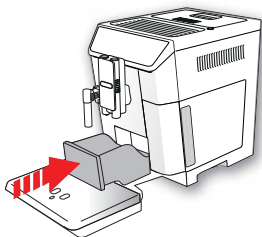
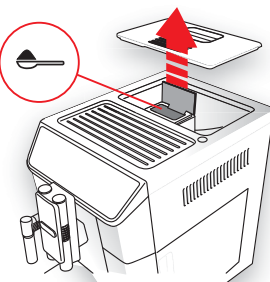

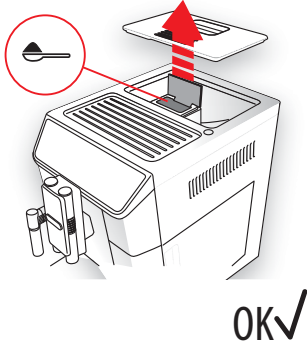
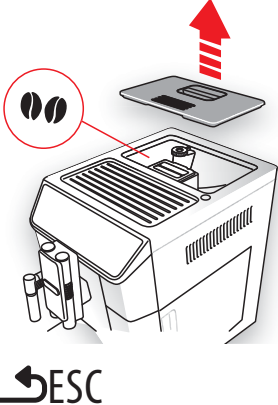
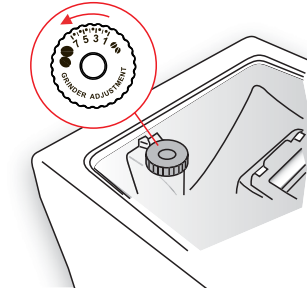

This device complies with Industry Canada licence-exempt RSS standard(s). Operation is subject to the following two conditions: (1) this device may not cause interference, and (2) this device must accept any interference, including interference that may cause undesired operation of the device.



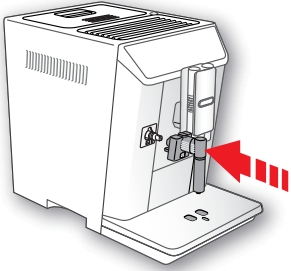
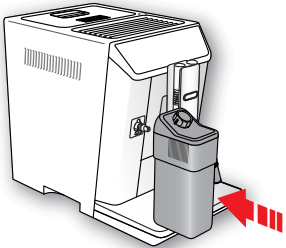
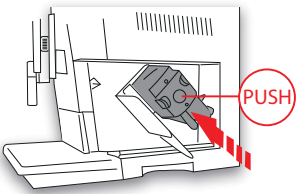
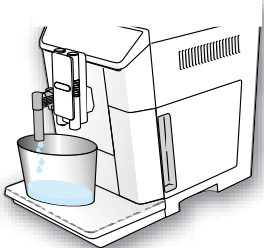
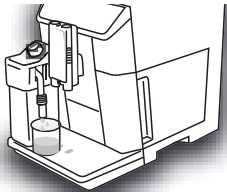

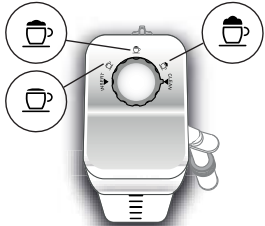

19. DISPLAYED MESSAGES

DISPLAYED MESSAGE	POSSIBLE CAUSE	REMEDY
<p>FILL TANK WITH FRESH WATER</p> 	<p>Insufficient water in the tank (A16).</p>	<p>Fill the tank with water and/or insert it correctly, pushing it as far as it will go until it clicks into place.</p>
<p>INSERT WATER TANK</p> 	<p>The tank (A16) is not correctly in place.</p>	<p>Insert the tank correctly and press as far as it will go.</p>
<p>EMPTY GROUNDS CONTAINER</p> 	<p>The grounds container (A10) is full.</p>	<p>Empty the grounds container and drip tray (A14), clean and replace. Important: when removing the drip tray, the grounds container must be emptied, even if it contains few grounds. If this is not done, when you make the next coffees, the grounds container may fill up more than expected and clog the machine.</p>
<p>INSERT GROUNDS CONTAINER</p> 	<p>After cleaning, the grounds container (A10) has not been replaced.</p>	<p>Remove the drip tray (A14) and insert the grounds container.</p>
<p>ADD GROUND COFFEE MAX. ONE MEASURE</p>  <p></p>	<p>The "pre-ground coffee" function has been selected without placing any pre-ground coffee in the funnel (A4).</p>	<p>Place pre-ground coffee in the funnel (fig. 13) and repeat delivery</p>
<p>→</p>		

DISPLAYED MESSAGE	POSSIBLE CAUSE	REMEDY
<p>ADD GROUND COFFEE MAX. ONE MEASURE</p>  <p>OK ✓</p>	<p>A LONG coffee recipe with pre-ground coffee has been requested. This recipe requires two grinding cycles during preparation</p>	<p>Place pre-ground coffee in the funnel (A4) (fig. 13) and press "OK ✓" to continue and complete delivery.</p>
<p>FILL BEANS CONTAINER</p>  <p>ESC</p>	<p>The coffee beans have run out. The pre-ground coffee funnel (A4) is clogged.</p>	<p>Fill the beans container(A3 - fig. 11). Empty the funnel with the help of the brush (C5) as described in section "14.8 Cleaning the pre-ground coffee funnel".</p>
<p>GROUND TOO FINE. ADJUST GRINDER</p>  <p>ESC</p>	<p>The grinding is too fine and the coffee is delivered too slowly or not at all.</p>	<p>Repeat coffee delivery and turn the grinding adjustment dial (A5) (fig. 11) one click clockwise towards 7 while the coffee grinder is in operation. If after making at least 2 coffees delivery is still too slow, repeat the correction procedure, turning the grinding adjustment dial another click until delivery is correct (see section "8.5 Adjusting the coffee grinder"). If the problem persists, make sure the water tank (A16) is fully inserted.</p>
<p>SELECT A MILDER TASTE OR REDUCE COFFEE AMOUNT</p>  <p>ESC</p>	<p>Too much coffee has been used.</p>	<p>Select a milder taste by pressing "STRENGTH" (B5) or reduce the quantity of ground coffee (maximum one measuring scoop).</p>
→		

DISPLAYED MESSAGE	POSSIBLE CAUSE	REMEDY
<p>INSERT WATER SPOUT</p> 	<p>The hot water spout (C6) is not inserted or is inserted incorrectly</p>	<p>Insert the water spout as far as it will go.</p>
<p>INSERT MILK CONTAINER</p> 	<p>The milk container (D) is not inserted correctly.</p>	<p>Insert the milk container as far as it will go (fig. 18).</p>
<p>INSERT INFUSER ASSEMBLY</p> 	<p>The infuser (A19) has not been put back in place after cleaning</p>	<p>Insert the infuser as described in section "14.9 Cleaning the infuser".</p>
<p>WATER CIRCUIT EMPTY PRESS OK TO START</p>  <p>OK✓</p>	<p>The water circuit is empty</p>	<p>Press "✓ OK" to deliver water from the spout (C6) until it flows out normally. If the problem persists, make sure the water tank (A16) is fully inserted.</p>
<p>PRESS OK TO CLEAN OR TURN DIAL</p>  <p>OK✓</p>	<p>The milk container has been inserted with the froth adjustment dial (D1) in the "CLEAN" position.</p>	<p>To proceed with the CLEAN function press "✓ OK", or turn the froth adjustment dial to one of the milk positions.</p>
<p>→</p>		

DISPLAYED MESSAGE	POSSIBLE CAUSE	REMEDY
<p>TURN MILK FROTH ADJUSTMENT DIAL TO CLEAN POSITION</p>  <p>↩ESC</p>	<p>Milk has been delivered recently and the tubes inside the milk container (D) must be cleaned.</p>	<p>Turn the froth adjustment dial (D1) to CLEAN (fig. 20).</p>
<p>TURN FROTH ADJUSTMENT DIAL</p> 	<p>The milk container has been inserted with the froth adjustment dial (D1) in the "CLEAN" position.</p>	<p>Turn the dial to the required froth position.</p>
<p>DESCALING NEEDED PRESS OK TO START (~45MIN)</p>  <p>↩ESC OK✓</p>	<p>The machine must be descaled.</p>	<p>Press "✓ OK" to start descaling or "↩ESC" to descale later. The descaling procedure described in section "15. Descaling" needs to be performed.</p>
<p>REPLACE WATER FILTER PRESS OK TO START</p>  <p>↩ESC OK✓</p>	<p>The water softener filter (C4) is expired.</p>	<p>Press OK to replace or remove the filter, or ESC to carry out the procedure later. Follow the instructions in section "17. Water softener filter".</p>
<p>GENERAL ALARM. REFER TO USER MANUAL / APP</p> 	<p>The inside of the appliance is very dirty.</p>	<p>Clean the inside of the appliance thoroughly, as described in section "14. Cleaning". If the message is still displayed after cleaning, contact Customer Service.</p>
	<p>The appliance needs descaling and/or the filter (C4) must be replaced.</p>	<p>The descaling procedure described in section "15. Descaling" needs to be performed and/or the filter needs replacing or removing as described in section "17. Water softener filter".</p>
→		

DISPLAYED MESSAGE	POSSIBLE CAUSE	REMEDY
	The tubes inside the milk container (D) must be cleaned.	Turn the froth adjustment dial (D1) to CLEAN (fig. 20).
	The filter (C4) must be replaced.	Replace the filter or remove it as described in section "17. Water softener filter".
	The machine must be descaled.	The descaling procedure described in section "15. Descaling" needs to be performed. The appliance may request descaling cycles at very short intervals. This is normal and due to the appliance's advanced control system.
	The auto-start function is enabled.	To disable the function, proceed as described in section "7.6 Auto-start".
	Energy saving is enabled.	To disable energy saving, proceed as described in section "7.9 Energy saving".
	The appliance is connected to a device via bluetooth.	
CLEANING UNDERWAY PLEASE WAIT	The appliance has detected impurities in its internal circuits.	Wait for the appliance to be ready for use again and reselect the required beverage. Contact Customer Services if the problem persists.

20. TROUBLESHOOTING











Below is a list of some of the possible malfunctions.

If the problem cannot be resolved as described, contact Customer Services.

PROBLEM	POSSIBLE CAUSE	REMEDY
The coffee is not hot.	The cups were not preheated.	Warm the cups by rinsing them with hot water (Please note: you can use the hot water function).
	The infuser has cooled down because 2/3 minutes have elapsed since the last coffee was made.	Before making the coffee, heat the infuser by rinsing using the rinse function (see section "7.1 Rinsing").
	A low coffee temperature is set.	Set a hotter coffee temperature in the menu (section "7.10 Coffee temperature").
The coffee is under-extracted, weak or not creamy enough.	The coffee is ground too coarsely.	Turn the grinding adjustment dial (A5) one click counterclockwise towards 1 while the coffee grinder is in operation (fig. 13). Continue one click at a time until coffee delivery is satisfactory. The effect is only visible after delivering 2 coffees (see section "8.5 Adjusting the coffee grinder").
	The coffee is unsuitable.	Use coffee for espresso machines.
The coffee is over-extracted, delivered too slowly or a drop at a time.	The coffee is ground too finely.	Turn the grinding adjustment dial (A5) one click counterclockwise towards 7 while the coffee grinder is in operation (fig. 13). Continue one click at a time until coffee delivery is satisfactory. The effect is only visible after delivering 2 coffees (see section "8.5 Adjusting the coffee grinder").
Coffee does not come out of one or both of the spouts.	The brewing unit (A8) are clogged.	Clean the spouts with a toothpick (fig. 28B).
The appliance will not make coffee	The appliance has detected impurities in its internal circuits. "Cleaning underway" is displayed.	Wait for the appliance to be ready for use again and reselect the required beverage. Contact Customer Services if the problem persists.
The appliance does not turn on	It is not plugged into the mains socket.	Plug into the mains socket (fig. 1).
	The main switch (A21) is not turned on.	Press the main switch (fig. 2).
The infuser cannot be extracted	The appliance has not been turned off correctly	Turn the appliance off by pressing the  button (A7) (see section "6. Turning the appliance off").
At the end of descaling, the appliance requests a third rinse	During the two rinse cycles, the water tank (A16) has not been filled to the MAX level	Follow the instructions displayed by the appliance, but first empty the drip tray (A14) to avoid the water overflowing.
The milk does not come out of the milk spout (D5)	The lid (D2) of the milk container (D) is dirty	Clean the milk container lid as described in section "14.10 Cleaning the milk container".
		→

PROBLEM	POSSIBLE CAUSE	REMEDY
The milk contains large bubbles and squirts out of the milk spout (D5) or there is little froth	The milk is not cold enough or is not semi-skimmed or skimmed.	Use skimmed or semi-skimmed milk at refrigerator temperature (about 41°F/5° C). If the result is not as you wished, try changing brand of milk.
	The froth adjustment dial (D1) is incorrectly adjusted.	Adjust following the instructions in section "9. Making cappuccinos and milk-based coffees".
	The milk container lid (D2) or froth adjustment dial (D1) is dirty	Clean the milk container lid and froth adjustment dial as described in section "14.10 Cleaning the milk container".
	The hot water/steam connection nozzle (A9) is dirty	Clean the connection nozzle as described in section "14.11 Cleaning the hot water/steam connection nozzle".
The cup warmer is hot, even though it has been disabled	A number of beverages have been prepared in rapid succession	This is normal, as it is passively heated by the internal heat of the machine.
The machine emits noises or small puffs of steam while not in use	The machine is ready for use, or has recently been turned off, and condensate is dripping into the hot vaporiser	This is part of normal operation. To limit the phenomenon, empty the drip tray.

TABLE DES MATIÈRES

1. MISES EN GARDE DE SÉCURITÉ	34
1.1 Utilisation prévue.....	34
1.2 Notice.....	34
2. INTRODUCTION.....	34
2.1 Lettres entre parenthèses.....	34
2.2 Dépannage et réparations.....	34
2.3 Téléchargez l'application !	34
3. DESCRIPTION.....	35
3.1 Description de l'appareil (page 2 - A)	35
3.2 Description de la page d'accueil (écran principal) (page 3 - B)	35
3.3 Description des accessoires	35
3.4 Description du récipient de lait.....	35
4. AVANT L'UTILISATION.....	35
4.1 Vérifier l'appareil.....	35
4.2 Installation de l'appareil	35
4.3 Raccordement de l'appareil.....	36
4.4 Configuration de l'appareil	36
5. MISE EN MARCHÉ DE L'APPAREIL.....	37
6. ÉTEINDRE L'APPAREIL.....	37
7.  MENU DES RÉGLAGES	37
7.1 Rinçage	37
7.2 Détartrage	38
7.3 Filtre à eau	38
7.4 Réglages des boissons	38
7.5 RÉGLAGE DE L'HEURE	38
7.6 Démarrage automatique	38
7.7 Arrêt automatique (standby - mode veille)	39
7.8 Chauffe-tasse	39
7.9 Économie d'énergie	39
7.10 Température du café	39
7.11 Dureté de l'eau	39
7.12 Sélectionner la langue	39
7.13 Bip	40
7.14 Éclairage tasse	40
7.15 Bluetooth	40
7.16 Valeurs par défaut	40
7.17 Statistiques	40
8.  FAIRE DU CAFÉ	41
8.1 Faire du café à partir de grains de café	41
8.2 Sélectionner la force du café	41
8.3 Sélectionner la quantité de café.....	41
8.4 Préparation du café à partir de café moulu..	42
8.5 Réglage du moulin à café.....	42
8.6 Conseils pour un café plus chaud.....	43
9. PRÉPARER DE CAPPUCCINOS ET DE CAFÉS AU LAIT	43
9.1 Remplir et fixer le récipient de lait.....	43
9.2 Réglage de la quantité de mousse.....	44
9.3 Préparation automatique de cappuccinos et de cafés au lait	44
9.4 Nettoyage du récipient à lait après utilisation	44
10.  PRÉPARATION DE L'EAU CHAUDE	45
11.  DISTRIBUTION DE VAPEUR.....	45
11.1 Conseils pour utiliser la vapeur pour faire mousser le lait.....	45
11.2 Nettoyage du bec d'eau chaude/vapeur après utilisation.....	46
12.  PERSONNALISATION DES BOISSONS .	46
13.  MÉMORISER VOTRE PROFIL PERSONNEL	47
14. NETTOYAGE.....	47
14.1 Nettoyage de la machine	47
14.2 Nettoyage du circuit interne de la machine .	47
14.3 Nettoyage du bac à marc de café.....	47
14.4 Nettoyage du bac d'égouttage	48
14.5 Nettoyage de l'intérieur de la machine à café .	48
14.6 Nettoyage du réservoir d'eau	48
14.7 Nettoyage de l'unité de percolation	48
14.8 Nettoyage de l'entonnoir à café moulu.....	49
14.9 Nettoyage de l'infuseur	49
14.10 Nettoyage du récipient de lait	50
14.11 Nettoyage de la buse de raccordement eau chaude/vapeur.....	50
15.  DÉTARTRAGE	50
16.  RÉGLAGE DE LA DURETÉ DE L'EAU	52
16.1 Mesurer la dureté de l'eau.....	52
16.2 Réglage de la dureté de l'eau	52
17.  FILTRE ADOUCISSEUR D'EAU.....	52
17.1 Installer le filtre.....	52
17.2 Remplacer le filtre.....	53
17.3 Retirer le filtre	53
18. CONFORMITÉ RÉGLEMENTAIRE	53
19.  MESSAGES AFFICHÉS	54
20.  DÉPANNAGE.....	60

MISES EN GARDE IMPORTANTES

L'utilisation d'un appareil électrique quel qu'il soit comporte l'observance de quelques règles fondamentales.

En particulier :

- Lire attentivement les consignes.
- Assurez-vous que la tension de votre système électrique correspond à la tension indiquée au bas de la machine.
- Ne pas toucher les pièces chaudes. Toucher exclusivement les poignées et les boutons.
- Pour éviter les incendies, les blessures corporelles et les décharges électriques, éviter de plonger le cordon, la fiche ou tout l'appareil dans l'eau ou dans d'autres liquides.
- Gardez l'appareil hors de la portée des enfants et ne laissez pas l'appareil sans surveillance pendant qu'il est en marche.
- Débrancher la machine de la prise lorsqu'elle n'est pas utilisée et avant de la nettoyer.
- Ne pas faire fonctionner l'appareil ayant une fiche ou un cordon endommagé, ou après un dysfonctionnement ou un dommage quelconque de l'appareil. Pour les problèmes et les réparations, s'adresser au centre de Service le plus proche.
- L'utilisation d'accessoires ou de pièces non d'origine peut provoquer des incendies, des décharges électriques ou blesser les personnes.
- Ne pas utiliser l'appareil à l'extérieur.
- Assurez-vous que le cordon d'alimentation ne pende pas du bord de la table ou du comptoir pour éviter d'être pris accidentellement ou enchevêtré.
- Éviter d'installer l'appareil à proximité du plan de cuisson, de résistances électriques et fours réchauffés.
- Brancher le cordon dans la prise murale. Pour déconnecter, il faut d'abord éteindre l'appareil, puis retirer la fiche de la prise murale.
- Ne pas utiliser l'appareil pour un usage autre que celui prévu. Cet appareil ne doit être utilisé que pour un usage domestique. Le fabricant décline toute responsabilité pour tout dommage résultant d'une utilisation inappropriée, incorrecte ou irresponsable.

AVERTISSEMENT : Pour réduire le risque d'incendie ou de choc électrique, ne retirez pas le couvercle ni l'extérieur de l'appareil. Ne pas essayer de réparer ou de modifier l'appareil car cela pourrait entraîner l'annulation de la garantie. Les réparations doivent être effectuées uniquement par le personnel de service autorisé !

CONSERVEZ CE MODE D'EMPLOI

CET APPAREIL EST UNIQUEMENT À USAGE DOMESTIQUE

INSTRUCTIONS POUR LE CORDON COURT

- Un cordon d'alimentation court est prévu pour réduire les risques d'enchevêtrement ou de trébuchement sur un cordon plus long.
- Des cordons d'alimentation ou des rallonges électriques plus longs et détachables sont disponibles et peuvent être utilisés si l'on reste prudent quand on les utilise.
- Si une rallonge est utilisée, les caractéristiques électriques indiquées doivent être au moins aussi élevées que celles de l'appareil. Si l'appareil est équipé d'un cordon à 3 fils, de type mise à la terre, la rallonge doit être UN CORDON ÉLECTRIQUE TYPE 3 AVEC MISE À LA TERRE. Le cordon le plus long doit être disposé de manière à ne pas passer sur le comptoir ou le plateau de table où il pourrait être tiré par des enfants ou faire trébucher.

- Votre produit est équipé d'une fiche à courant alternatif polarisée (une prise ayant une broche plus large que l'autre). Cette fiche ne s'insère dans la prise de courant que d'une seule manière. Il s'agit d'un dispositif de sécurité. Si l'on ne parvient pas à insérer complètement la fiche dans la prise, essayer de l'inverser. Si la fiche ne s'insère toujours pas, contacter un électricien pour remplacer la prise murale obsolète. Respecter la fonction de sécurité de la fiche polarisée.

1. MISES EN GARDE DE SÉCURITÉ

Danger !

Cet appareil est un appareil électrique et peut provoquer un choc électrique.

Vous devez donc respecter ces mises en garde de sécurité :

- Ne jamais toucher l'appareil avec des mains ou des pieds humides.
- Ne jamais toucher la fiche avec des mains humides.
- S'assurer que la prise de courant utilisée est librement accessible à tout moment, afin de pouvoir débrancher l'appareil si nécessaire.
- Ne détacher l'appareil que directement de la fiche. Ne jamais tirer sur le cordon car on risque de l'endommager.
- Pour débrancher complètement l'appareil, débrancher de la prise de courant.
- Si l'appareil est défectueux, ne pas essayer de le réparer. L'éteindre, le débrancher de la prise de courant et contacter le service clientèle.
- Avant de nettoyer l'appareil, l'éteindre et le débrancher de la prise de courant et la laisser refroidir.

Important :

Conserver tous les emballages (sacs en plastique, mousse de polystyrène) hors de portée des enfants.

Danger de brûlures !

Cet appareil produit de l'eau chaude et de la vapeur peut se former lorsqu'il fonctionne.

Éviter tout contact avec les projections d'eau ou de vapeur chaude.

Lorsque l'appareil est en marche, l'étagère à tasses peut devenir très chaude.

1.1 Utilisation prévue

Cet appareil est conçu et fabriqué pour préparer du café et du lait et chauffer des boissons.

Toute autre utilisation est considérée comme inappropriée et donc dangereuse. Le fabricant n'est pas responsable des dommages résultant d'une utilisation inappropriée de l'appareil.

1.2 Notice

Lire attentivement cette notice avant d'utiliser l'appareil. Le non-respect des instructions fournies dans cette notice peut entraîner des lésions aux personnes ou des dommages à l'appareil.

Le fabricant n'est pas responsable des dommages résultant du non-respect des instructions fournies dans cette notice.

Remarque :

Conserver cette notice. Si l'appareil est transmis à d'autres personnes, celles-ci doivent également recevoir ce mode d'emploi.

2. INTRODUCTION

Merci d'avoir choisi ces grains de café pour la machine à espresso et à cappuccino.

Prenez quelques minutes pour lire ce mode d'emploi. Cela permettra d'éviter tous les risques et dommages à l'appareil.

2.1 Lettres entre parenthèses

Les lettres entre parenthèses renvoient à la légende de la description de l'appareil aux pages 2-3.

2.2 Dépannage et réparations

En cas de problèmes, essayez d'abord de les résoudre en lisant les informations données dans les sections «19. MESSAGES AFFICHÉS» et «20. Dépannage».

Si cela ne résout pas le problème ou si vous avez besoin d'informations complémentaires, vous devez consulter le Service clientèle en appelant le numéro indiqué sur la fiche « Service clientèle » jointe en annexe.

Si votre pays ne figure pas parmi ceux énumérés sur la fiche, appeler le numéro indiqué dans la garantie. Si des réparations sont nécessaires, contacter uniquement le Service clientèle De'Longhi. Les adresses sont indiquées dans le certificat de garantie fourni avec la machine.

2.3 Téléchargez l'application !



Un certain nombre de fonctions peuvent être contrôlées à distance à l'aide de l'Application De'Longhi Coffee Link.

Dans l'Application, il est possible également trouver des informations, des conseils et des faits curieux sur le monde du café,

ainsi que des informations sur votre machine au bout de vos doigts.



Ce symbole met en évidence les fonctions qu'il est possible de contrôler ou de consulter à l'aide de l'Application. Il est également possible de créer jusqu'à 6 nouvelles boissons et les enregistrer dans votre appareil.

Remarque :



Vérifier les appareils compatibles sur « compatibledevices.delonghi.com ».

3. DESCRIPTION

3.1 Description de l'appareil (page 2 - A)

- A1. Couvercle du réservoir à grains
- A2. Couvercle de l'entonnoir à café pré-moulu
- A3. Réservoir de grains
- A4. Entonnoir à café moulu
- A5. Cadran de réglage du broyeur
- A6. Grille du chauffe-tasse
- A7. Bouton  : pour allumer et éteindre l'appareil (veille)
- A8. Unité de percolation (hauteur réglable)
- A9. Buse de raccordement à l'eau chaude et à la vapeur
- A10. Bac de marc de café
- A11. Repose-tasses
- A12. Indicateur de niveau d'eau dans le bac d'égouttage
- A13. Grille du bac d'égouttage
- A14. Bac d'égouttage
- A15. Couvercle du réservoir d'eau
- A16. Réservoir d'eau
- A17. Logement du filtre d'adoucisseur d'eau
- A18. Porte de l'infuseur
- A19. Infuseur
- A20. Cordon d'alimentation
- A21. Interrupteur principal (ON/OFF)

3.2 Description de la page d'accueil (écran principal) (page 3 - B)

- B1. Afficheur
- B2. Flèches de sélection
- B3. Menu de sélection des boissons (autres que les boissons directement sélectionnées) : CAPPUCCINO+, FLAT WHITE, CAPPUCCINO MIX, ESPRESSO MACCHIATO, EAU CHAUDE, 2X ESPRESSO, VAPEUR ;
- B4. Profils personnalisables (voir «13. Mémoriser votre profil personnel»)
- B5. Force sélectionnée
- B6. Menu  : pour personnaliser les réglages des boissons
- B7. Force/quantité standard ou personnalisée
- B8.  : menu des réglages de l'appareil
- B9. Quantité sélectionnée

Boissons directement sélectionnées :

- B10. CAPPUCCINO
- B11. LATTE MACCHIATO
- B12. LATTE
- B13. LAIT CHAUD
- B14. ESPRESSO
- B15. CAFÉ
- B16. LONG
- B17. DOPPIO+

3.3 Description des accessoires

(page 3 - C)

- C1. Papier indicateur de « Test de dureté totale » (joint à la page 2 des instructions en anglais)
- C2. Cuillère-doseuse de café moulu
- C3. Détartrant
- C4. Filtre adoucisseur d'eau (uniquement sur certains modèles)
- C5. Brosse de nettoyage
- C6. Bec eau chaude/vapeur
- C7. Bouton de déblocage du bec

3.4 Description du récipient de lait

(page 3 - D)

- D1. Réglage de la mousse et cadran CLEAN
- D2. Couvercle du récipient de lait
- D3. Récipient de lait
- D4. Tube de prise de lait
- D5. Bec de mousse de lait (réglable)

4. AVANT L'UTILISATION

4.1 Vérifier l'appareil

Après avoir retiré l'emballage, assurez-vous que le produit est complet, qu'il n'est pas endommagé et que tous les accessoires sont présents. N'utilisez pas l'appareil s'il est visiblement endommagé. Contactez le service clientèle de De'Longhi.

4.2 Installation de l'appareil

Important !

Lorsque vous installez l'appareil, vous devez respecter les avertissements de sécurité suivants :

- L'appareil dégage de la chaleur. Après avoir positionné l'appareil sur le plan de travail, laisser un espace d'au moins 1,5 in /3 cm entre les surfaces de l'appareil et les parois latérales et arrière et d'au moins 6 in /15 cm au-dessus de la machine à café.
- L'eau qui pénètre dans la machine à café pourrait l'endommager.
Ne placez pas l'appareil près des robinets ou des éviers.
- L'appareil pourrait être endommagé si l'eau qu'il contient gèle.

N'installez pas l'appareil dans une pièce où la température pourrait descendre en dessous du point de congélation.

- Disposer le cordon d'alimentation de manière à ce qu'il ne puisse pas être endommagé par des bords tranchants ou par le contact avec des surfaces chaudes (par exemple, des plaques électriques).

4.3 Raccordement de l'appareil

Important !

Vérifier que la tension d'alimentation du réseau correspond à celle indiquée sur la plaque signalétique au bas de l'appareil.

Si la prise de courant ne correspond pas à la fiche de l'appareil, faire remplacer la prise par un type approprié par un électricien qualifié.

4.4 Configuration de l'appareil

Remarque :

- Du café a été utilisé pour tester l'appareil en usine et il est donc tout à fait normal qu'il y ait des traces de café dans le broyeur. La machine est toutefois garantie neuve.
- Il convient de personnaliser la dureté de l'eau dès que possible en suivant les instructions de la section «16. Réglage de la dureté de l'eau».

1. Brancher l'appareil au réseau électrique (fig. 1). S'assurer que l'interrupteur principal (A21) situé à l'arrière de l'appareil est enfoncé (fig. 2) ;
2. « SÉLECTIONNER LA LANGUE » : Appuyer sur la flèche de sélection (B2) correspondant à la langue souhaitée ;

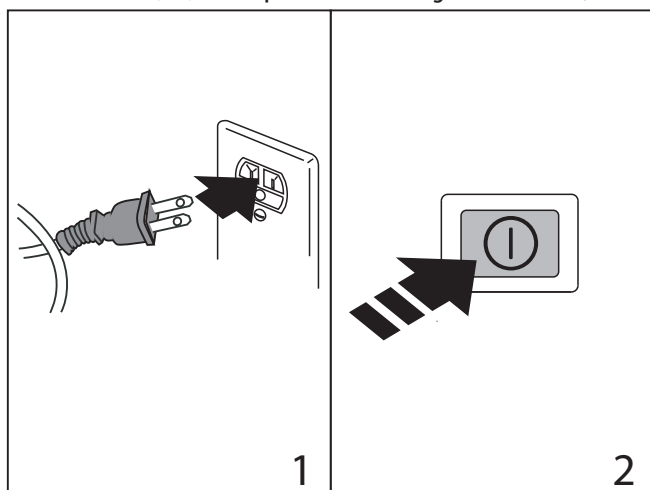

Suivre les instructions indiquées sur l'écran de l'appareil :

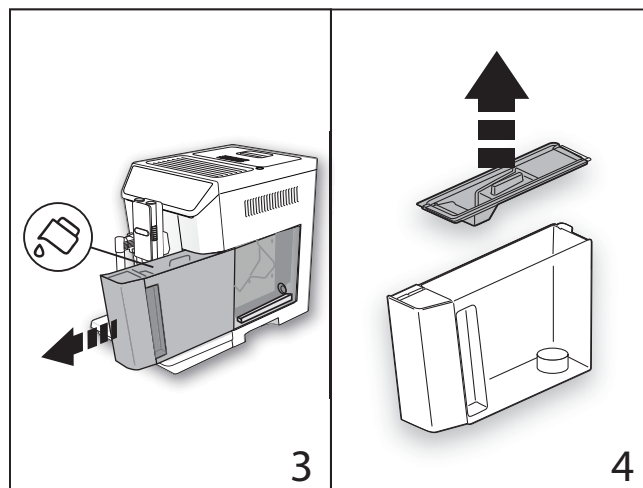

3. « REMPLIR LE RÉSERVOIR D'EAU FRAÎCHE » : retirer le réservoir d'eau (A16) (fig. 3), ouvrir le couvercle (A15) (fig. 4), remplir d'eau fraîche jusqu'à la ligne MAX (fig. 5), fermer le couvercle et remettre le réservoir en place dans l'appareil (fig. 6) ;

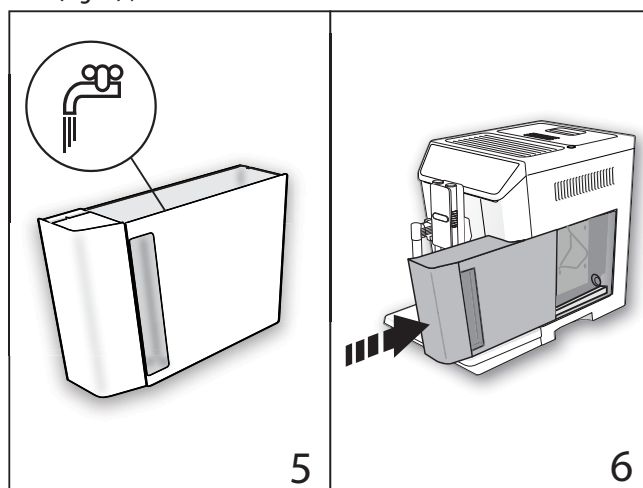

4. INSÉRER LE BEC D'EAU : Vérifier que le bec d'eau chaude/vapeur (C6) est inséré sur la buse de raccordement (A9) (fig. 7) et placer en dessous un récipient contenant un minimum de 3,38 floz / 100 ml (fig. 8) ;
5. « CIRCUIT D'EAU VIDE APPUYER SUR OK POUR DÉMARRER » s'affiche à l'écran ;

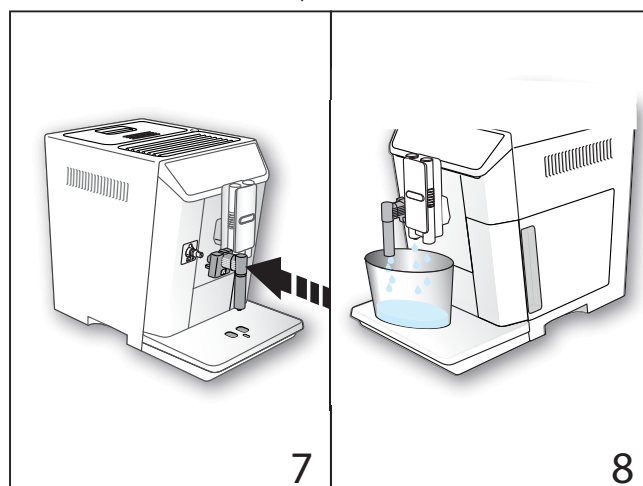

6. Appuyer sur la touche « ✓ OK » pour confirmer. L'appareil fait couler de l'eau chaude par le bec d'eau chaude (fig. 8) puis il s'éteint automatiquement.

La machine à café est maintenant prête pour une utilisation normale.

Remarque :

- La première fois que l'on utilise la machine à café, il est nécessaire de préparer 4-5 tasses de café ou 4-5 cappuccinos avant qu'elle ne commence à donner des résultats satisfaisants.
- La première fois que l'on utilise la machine, le circuit d'eau est vide et l'appareil peut être très bruyant. Le bruit s'atténue au fur et à mesure que le circuit se remplit.
- Lors de la préparation des 5-6 premiers cappuccinos, il est normal d'entendre le bruit de l'eau bouillante. Ensuite, le bruit s'atténue.
- Pour améliorer les performances de votre appareil, nous conseillons d'installer un filtre adoucisseur d'eau (C4) comme indiqué dans la section «17. Filtre adoucisseur d'eau». Si votre modèle n'est pas équipé d'un filtre, il est possible d'en acheter un sur delonghi.com.

5. MISE EN MARCHÉ DE L'APPAREIL

Remarque :

Avant d'allumer l'appareil, s'assurer que l'interrupteur principal (A21) est enfoncé (fig. 2).

Chaque fois que l'appareil est allumé, il effectue un cycle automatique de préchauffage et de rinçage qui ne peut être interrompu. L'appareil n'est prêt à l'emploi qu'à l'issue de ce cycle.

Danger de brûlures !

Pendant le rinçage, un peu d'eau chaude sort de l'unité de percolation (A8) et est recueillie dans le bac d'égouttage (A14) situé en dessous. Éviter tout contact avec des éclaboussures d'eau.

- Pour éteindre l'appareil, appuyer sur le bouton  (A7-fig. 9). Le message « CHAUFFAGE EN COURS, MERCI DE PATIENTER » s'affiche à l'écran.

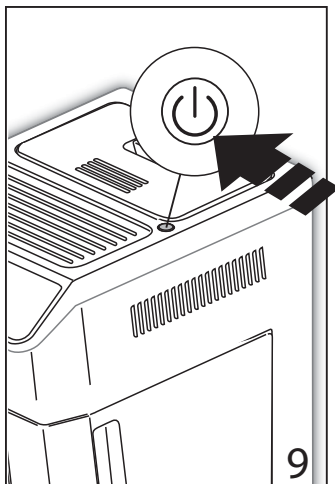

- Quand le chauffage est terminé, le message passe à : « RINÇAGE EN COURS, EAU CHAUDE SORTANT DES BECS ». En plus de faire chauffer la chaudière, cela permet de chauffer les circuits internes en faisant circuler de l'eau chaude.

L'appareil est à température lorsque l'écran principal (page d'accueil) s'affiche.

6. ÉTEINDRE L'APPAREIL

Chaque fois que la machine à café est éteinte après avoir été utilisée pour faire du café, elle effectue un cycle de rinçage automatique.

Danger de brûlures !

Pendant le rinçage, un peu d'eau chaude s'écoule de l'unité de percolation (A8). Éviter tout contact avec des éclaboussures d'eau.

- Pour éteindre l'appareil, appuyer sur le bouton  (A7) (Fig. 9).
- Le message « ARRÊT EN COURS. MERCI DE PATIENTER » s'affiche quand l'appareil effectue un cycle de rinçage et s'éteint (standby).

Remarque :

Si vous n'utilisez pas l'appareil pendant un certain temps, débranchez-le de la prise de courant :

- Éteindre d'abord l'appareil en appuyant sur le bouton  (fig. 9) ;
- Relâcher l'interrupteur principal (A21) situé derrière l'appareil (fig. 2).

Important !

Ne jamais appuyer sur l'interrupteur principal quand l'appareil est en marche.



7. MENU DES RÉGLAGES

7.1 Rinçage

Cette fonction permet de préparer l'eau chaude provenant de l'unité de percolation (A8) et du bec d'eau chaude/vapeur (C6), s'il est inséré, pour nettoyer et chauffer le circuit interne de l'appareil.

Placer un récipient d'une capacité minimum de 3,38 floz /100ml sous les becs de café et d'eau chaude (fig. 8).

Pour activer la fonction, procéder comme suit :

1. Appuyer sur la flèche de sélection (B2) correspondant au symbole «  » (B8) pour accéder au menu ;
2. Appuyer sur la flèche de sélection correspondant au «  RINÇAGE » ;

Important ! Danger de brûlures.

Ne pas laisser l'appareil sans surveillance pendant l'écoulement de l'eau chaude.

- Après quelques secondes, de l'eau chaude s'écoule d'abord de l'unité de percolation, puis par le bec d'eau chaude/vapeur (si inséré) pour nettoyer et chauffer le circuit interne de l'appareil. « RINÇAGE EN COURS, EAU CHAUDE SORTANT DES BECS » s'affiche à l'écran avec une barre de progression qui se remplit graduellement au fur et à mesure de la préparation ;
- Pour interrompre le rinçage, appuyer sur « XSTOP » ou attendre que le rinçage s'arrête automatiquement.

Remarque :

- Si l'appareil n'est pas utilisé pendant plus de 3-4 jours, lors de sa remise en marche, il est vivement conseillé d'effectuer 2/3 rinçages avant utilisation ;
- Après le nettoyage, il est normal que le bac de marc de café (A10) contienne de l'eau.

7.2 Détartrage







Pour des instructions sur le détartrage, voir la section «15. Détartrage».

7.3 Filtre à eau

Pour les instructions d'installation du filtre (C4), voir la section «17. Filtre adoucisseur d'eau».

7.4 Réglages des boissons

Dans cette section, il est possible de consulter les paramètres personnalisés et, si on le souhaite, de réinitialiser les valeurs par défaut pour chaque boisson.

- Appuyer sur la flèche de sélection (B2) correspondant au symbole «  » (B8) pour accéder au menu ;
- Faites défiler les éléments du menu en appuyant sur la flèche de sélection correspondant à « NEXT> » jusqu'à ce que «  RÉGLAGES BOISSONS » s'affiche à l'écran ;
- Les valeurs de la première boisson apparaissent sur l'écran ;
- Le profil utilisateur de référence est mis en évidence sur l'écran. Les valeurs sont affichées sous forme de barres verticales. La valeur par défaut est indiquée par le symbole , tandis que la valeur actuelle est mise en évidence par la partie pleine de la barre verticale ;
- Pour revenir au menu des réglages, appuyer sur la flèche de sélection correspondant à «  ESC ». Pour faire défiler et afficher les boissons, appuyer sur la flèche de sélection correspondant à « NEXT> » ;
- Pour rétablir les valeurs par défaut de la boisson affichée, appuyer sur la flèche de sélection correspondant à «  RESET » ;
- « CONFIRMER RESET ? » : Pour confirmer, appuyez sur la flèche de sélection correspondant à « ✓ OK » (pour annuler, appuyez sur la flèche de sélection correspondant à «  ESC ») ;
- « RÉGLAGE VALEURS PAR DÉFAUT » : appuyer sur « ✓ OK ».







La boisson a été remise aux valeurs par défaut. Passer aux autres boissons ou revenir à la page d'accueil en appuyant deux fois sur la flèche correspondant à «  ESC ».

Remarque :

- Pour modifier les boissons d'un autre profil, retourner à la page d'accueil, sélectionner le profil souhaité (B11) et répéter la procédure.
- Pour rétablir les valeurs par défaut de toutes les boissons du profil, voir la section «7.16 Valeurs par défaut ».

7.5 RÉGLAGE DE L'HEURE

Pour régler l'heure sur l'écran (B1), procéder comme suit :

- Appuyer sur la flèche de sélection (B2) correspondant au symbole «  » (B8) pour accéder au menu ;
- Faire défiler les éléments du menu en appuyant sur la flèche de sélection correspondant à « NEXT> » jusqu'à ce que «  RÉGLAGE DE L'HEURE » s'affiche à l'écran ;
- Appuyer sur la flèche de sélection correspondant à «  RÉGLAGE DE L'HEURE » : L'écran de réglage de l'heure s'affiche ;
- Régler l'heure en appuyant sur les flèches de sélection correspondant à  (pour augmenter) ou  (pour diminuer) pour les heures (H) et les minutes (MIN) ;
- Pour confirmer, appuyer sur la flèche de sélection correspondant à « ✓ OK » (pour annuler, appuyer sur la flèche correspondant à «  ESC ») puis appuyer sur la flèche de sélection correspondant à «  ESC » pour revenir à la page d'accueil.

L'heure est maintenant réglée.





7.6 Démarrage automatique





Il est possible de régler l'heure de démarrage automatique afin que l'appareil soit prêt à une certaine heure (par exemple le matin) pour pouvoir faire du café immédiatement.

Remarque :

Pour activer cette fonction, l'heure doit être déjà réglée correctement (voir section «7.5 RÉGLAGE DE L'HEURE  »).

Pour activer le démarrage automatique, procéder comme suit :

- Appuyer sur la flèche de sélection (B2) correspondant au symbole «  » (B8) pour accéder au menu ;
- Faire défiler les éléments du menu en appuyant sur la flèche de sélection correspondant à « NEXT> » jusqu'à ce que «  DÉMARRAGE AUTOMATIQUE » s'affiche à l'écran ;
- Appuyer sur la flèche de sélection correspondant à «  DÉMARRAGE AUTOMATIQUE ». Désactiver (ou activer) la fonction en appuyant sur la flèche de sélection correspondant à  (ou ) ;

- Appuyer sur la flèche de sélection correspondant à «  DE L'HEURE ». L'écran de réglage de l'heure s'affiche (B1) ;
- Régler l'heure en appuyant sur les flèches de sélection correspondant à  (pour augmenter) ou  (pour diminuer) pour les heures (H) et les minutes (MIN) ;
- Pour confirmer, appuyer sur la flèche de sélection correspondant à «  OK » ;
- Appuyer deux fois sur la flèche de sélection correspondant à «  ESC » pour revenir à la page d'accueil.

Le temps de démarrage automatique est maintenant réglé et le symbole correspondant s'affiche pour indiquer que la fonction a été activée.

Remarque :







Lorsque l'appareil est éteint à l'aide de l'interrupteur principal (A21), le réglage du démarrage automatique (s'il est activé) est perdu.

7.7 Arrêt automatique (standby - mode veille)



L'arrêt automatique peut être réglé de manière à ce que l'appareil s'éteigne au bout de 15 ou 30 minutes, ou de 1, 2 ou 3 heures.



Pour programmer l'arrêt automatique, procéder comme suit :

- Appuyer sur la flèche de sélection (B2) correspondant au symbole «  » (B8) pour accéder au menu ;
- Faire défiler les éléments du menu en appuyant sur la flèche de sélection correspondant à « NEXT> » jusqu'à ce que «  ARRÊT AUTOMATIQUE » s'affiche à l'écran ;
- Appuyer sur la flèche de sélection correspondant à «  ARRÊT AUTOMATIQUE » ;
- Sélectionner le temps d'intervalle en appuyant sur les flèches de sélection correspondant à  (pour augmenter) ou  (pour diminuer) ;
- Pour confirmer, appuyer sur la flèche de sélection correspondant à «  OK » ;
- Appuyer sur la flèche de sélection correspondant à «  ESC » pour revenir à la page d'accueil.

L'arrêt automatique est maintenant programmé.

7.8 Chauffe-tasse

Pour réchauffer les tasses avant de faire du café, il est possible d'activer le chauffe-tasses (A6) et de poser les tasses sur la grille.





- Appuyer sur la flèche de sélection (B2) correspondant au symbole «  » (B8) pour accéder au menu ;
- Faire défiler les éléments du menu en appuyant sur la flèche de sélection correspondant à « NEXT> » jusqu'à ce que « CHAUFFE-TASSE » s'affiche à l'écran ;
- Appuyer sur la flèche de sélection correspondant à « CHAUFFE-TASSE » pour désactiver () ou activer () la fonction.

- Appuyer sur la flèche de sélection correspondant à «  ESC » pour revenir à la page d'accueil.

7.9 Économie d'énergie

Utiliser cette fonction pour activer ou désactiver la fonction Économie d'énergie. Lorsqu'elle est activée, cette fonction réduit la consommation d'énergie conformément aux réglementations européennes.





Pour désactiver ou activer la fonction « Économie d'énergie » procédez comme suit :

- Appuyer sur la flèche de sélection (B2) correspondant au symbole «  » (B8) pour accéder au menu ;
- Faire défiler les éléments du menu en appuyant sur la flèche de sélection correspondant à « NEXT> » jusqu'à ce que « ÉCONOMIE D'ÉNERGIE » s'affiche à l'écran ;
- Appuyer sur la flèche de sélection correspondant à « ÉCONOMIE D'ÉNERGIE » pour désactiver () ou activer () la fonction.
- Appuyer sur la flèche de sélection correspondant à «  ESC » pour revenir à la page d'accueil.

Le symbole correspondant apparaît sur l'écran à côté de l'heure pour indiquer que la fonction a été activée.

7.10 Température du café

Pour modifier la température de l'eau utilisée pour faire le café, procédez comme suit :



- Appuyer sur la flèche de sélection (B2) correspondant au symbole «  » (B8) pour accéder au menu ;
- Faire défiler les éléments du menu en appuyant sur la flèche de sélection correspondant à « NEXT> » jusqu'à ce que «  TEMPÉRATURE DU CAFÉ » s'affiche à l'écran ;
- Appuyer sur la flèche de sélection correspondant à «  TEMPÉRATURE DU CAFÉ ». Les valeurs sélectionnables apparaissent sur l'écran (B1) (la valeur réelle est soulignée) ;
- Appuyez sur la flèche de sélection correspondant à la valeur que l'on souhaite régler (BASSE, MOYENNE, HAUTE, MAXIMUM) ;
- Appuyer deux fois sur la flèche de sélection correspondant à «  ESC » pour revenir à la page d'accueil.



7.11 Dureté de l'eau

Pour les instructions concernant le réglage de la dureté de l'eau, voir la section « 16. Réglage de la dureté de l'eau ».

7.12 Sélectionner la langue





Pour modifier la langue d'affichage (B1), procéder comme suit :

- Appuyer sur la flèche de sélection (B2) correspondant au symbole «  » (B8) pour accéder au menu ;
- Faire défiler les éléments du menu en appuyant sur la flèche de sélection correspondant à « NEXT> » jusqu'à ce que «  RÉGLAGE DE LA LANGUE » s'affiche à l'écran ;

- Appuyer sur la flèche de sélection correspondant à «  RÉGLAGE DE LA LANGUE » ;
- Appuyer sur la flèche de sélection correspondant à la langue souhaitée (appuyer sur la flèche de sélection correspondant à « NEXT> » pour afficher toutes les langues disponibles) ;
- Appuyer deux fois sur la flèche de sélection correspondant à «  ESC » pour revenir à la page d'accueil.

7.13 Bip

Cette fonction permet d'activer ou de désactiver le bip émis par la machine chaque fois qu'on appuie sur une icône ou qu'on insère/retire un accessoire. Pour activer ou désactiver le bip, procéder comme suit :





- Appuyer sur la flèche de sélection (B2) correspondant au symbole «  » (B8) pour accéder au menu ;
- Faire défiler les éléments du menu en appuyant sur la flèche de sélection correspondant à « NEXT> » jusqu'à ce que « BIP » s'affiche à l'écran ;
- Appuyer sur la flèche de sélection correspondant à « BIP » pour désactiver () ou activer () la fonction ;
- Appuyer sur la flèche de sélection correspondant à «  ESC » pour revenir à la page d'accueil.

7.14 Éclairage tasse

Cette fonction permet d'activer ou de désactiver l'éclairage de la tasse.



Les voyants s'allument à chaque fois qu'un café ou une boisson à base de lait est préparé et pendant chaque cycle de rinçage.





Pour activer ou désactiver cette fonction, procéder comme suit :

- Appuyer sur la flèche de sélection (B2) correspondant au symbole «  » (B8) pour accéder au menu ;
- Faire défiler les éléments du menu en appuyant sur la flèche de sélection correspondant à « NEXT> » jusqu'à ce que « ÉCLAIRAGE TASSE » s'affiche à l'écran ;
- Appuyer sur la flèche de sélection correspondant à « éclairage tasse » pour DÉACTIVER () ou activer () la fonction ;
- Appuyer sur la flèche de sélection correspondant à «  ESC » pour revenir à la page d'accueil.

7.15 Bluetooth

Cette fonction permet d'activer ou de désactiver le code PIN de protection pour se connecter à l'appareil à partir d'un dispositif.

- Appuyer sur la flèche de sélection (B2) correspondant au symbole «  » (B8) pour accéder au menu ;
- Faire défiler les éléments du menu en appuyant sur la flèche de sélection correspondant à « NEXT> » jusqu'à ce que «  BLUETOOTH » s'affiche à l'écran ;

- Appuyer sur la flèche de sélection correspondant à «  BLUETOOTH ». Le numéro de série de la machine (19 chiffres) et un numéro à 4 chiffres (PIN) apparaissent sur l'écran (B1) ;
- Appuyer sur la flèche de sélection pour désactiver () ou activer () la demande de PIN quand on se connecte via l'application ;
- Appuyer deux fois sur la flèche de sélection correspondant à «  ESC » pour revenir à la page d'accueil.

Pendant les opérations de connexion, le PIN nécessaire pour se connecter à l'Application apparaît sur l'écran.

Il est recommandé de personnaliser le code PIN directement à partir de l'application.







Remarque :

Le numéro de série de l'appareil, visible dans la fonction « Bluetooth », permet de l'identifier sans ambiguïté lorsqu'une association est créée avec l'application.

7.16 Valeurs par défaut



Cette fonction réinitialise tous les paramètres du menu et les quantités programmées aux valeurs par défaut (à l'exception de la langue qui reste inchangée).

Pour réinitialiser les valeurs par défaut, procéder comme suit :

- Appuyer sur la flèche de sélection (B2) correspondant au symbole «  » (B8) pour accéder au menu ;
- Faire défiler les éléments du menu en appuyant sur la flèche de sélection correspondant à « NEXT> » jusqu'à ce que «  VALEURS PAR DÉFAUT » s'affiche à l'écran ;
- « RÉINITIALISER VALEURS PAR DÉFAUT ? » : Pour confirmer, appuyer sur la flèche de sélection correspondant à «  OK » (pour annuler, appuyer sur la flèche de sélection correspondant à «  ESC ») ;
- « VALEURS PAR DÉFAUT RÉGLÉES » : appuyer sur la flèche de sélection correspondant à «  OK » pour confirmer ;
- Appuyer sur la flèche de sélection correspondant à «  ESC » pour revenir à la page d'accueil.

7.17 Statistiques

Cette option affiche les statistiques relatives à la machine. Pour afficher les statistiques, procéder comme suit :

- Appuyer sur la flèche de sélection (B2) correspondant au symbole «  » (B8) pour accéder au menu ;
- Faire défiler les éléments du menu en appuyant sur la flèche de sélection correspondant à « NEXT> » jusqu'à ce que «  STATISTIQUES » s'affiche à l'écran ;
- Appuyer sur la flèche de sélection correspondant à «  STATISTIQUES » puis vérifier toutes les statistiques en faisant défiler les éléments à l'aide de la flèche de sélection correspondant à « NEXT> » ;

- Appuyer deux fois sur «  ESC » pour revenir à la page d'accueil.

8. FAIRE DU CAFÉ

8.1 Faire du café à partir de grains de café

Important !



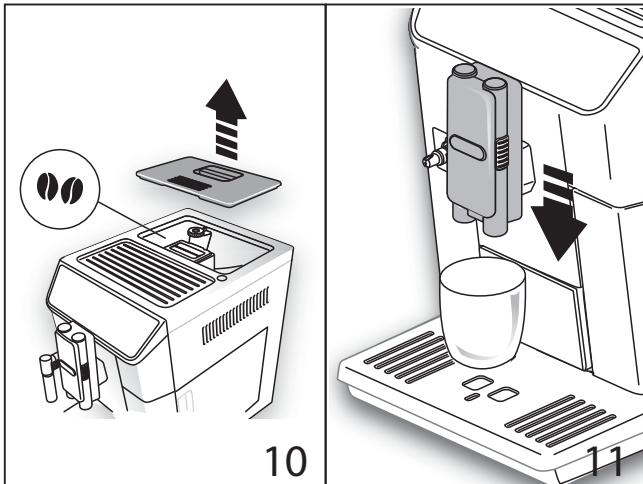

Ne pas utiliser de grains de café caramélisés ou confits, car ils pourraient coller au moulin à café et le rendre inutilisable.

- Remplir le récipient (A3) (fig. 10) de grains de café ;



- Placer une tasse sous l'unité de percolation (A8) ;
- Abaisser les bacs le plus près possible de la tasse (fig. 11). Cela permet d'obtenir un café plus crémeux ;
- Sélectionner ensuite le café souhaité :
 - ESPRESSO (B14)
 - CAFÉ (B15)
 - LONG (B16)
 - DOUBLE+ (B17) ;
- La préparation commence. Une image de la boisson sélectionnée apparaît sur l'écran (B1) ainsi qu'une barre de progression qui se remplit progressivement au fur et à mesure de la préparation.

Remarque :

- Il est possible de préparer 2 tasses de café ESPRESSO en même temps en appuyant sur «  2X » (l'image s'affiche pendant quelques secondes chaque fois que l'on commence à préparer 1 ESPRESSO) ou en sélectionnant « 2X ESPRESSO » dans le menu de sélection des boissons (B3) ;
- Pendant que la machine prépare le café, la distribution peut être interrompue à tout moment en appuyant sur la flèche de sélection (B2) correspondant à «  STOP ».
- Dès que la distribution est terminée, pour augmenter la quantité de café dans la tasse, il suffit d'appuyer sur la flèche de sélection (B2) correspondant à «  EXTRA ». Lorsque la quantité désirée est atteinte, appuyer sur la flèche de sélection correspondant à «  STOP ».







Une fois le café préparé, l'appareil est prêt à préparer la boisson suivante.

Remarque :

- Différents messages d'alarme peuvent être affichés pendant l'utilisation de l'appareil (REEMPLIR LE RÉSERVOIR, VIDER LE BAC À MARC, ETC.). Leur signification est expliquée dans la section «19. MESSAGES AFFICHÉS».
- Pour un café plus chaud, voir la section «8.6 Conseils pour un café plus chaud».
- Si le café s'écoule une goutte à la fois, trop faible et pas assez crémeux ou trop froid, lire les conseils de la section «8.5 Réglage du moulin à café» et section «20.  Dépannage».
- Préparation de chaque café peut être personnalisée (voir sections «12. Personnalisation des boissons » et «13. Mémoriser votre profil personnel»).





8.2 Sélectionner la force du café

A partir de la page d'accueil, sélectionner la force de café nécessaire en appuyant sur la flèche de sélection (B2) correspondant à « FORCE » (B5) :

	(voir «8.4 Préparation du café à partir de café moulu»)
	EXTRA LIGHT
	LIGHT
	MEDIUM
	STRONG
	X-STRONG
	Personnalisé (si programmé) / Standard

8.3 Sélectionner la quantité de café

A partir de la page d'accueil, sélectionner la quantité de café dans la tasse nécessaire en appuyant sur la flèche de sélection (B2) correspondant à « QUANTITÉ » (B9) :

	SMALL SIZE
	MEDIUM SIZE
	LARGE SIZE
	EXTRA-LARGE SIZE



Quantité personnalisée (si programmée)/Quantité standard

8.4 Préparation du café à partir de café moulu

Important !

- Ne jamais ajouter de café moulu lorsque la machine est éteinte, car il pourrait se répandre à l'intérieur de la machine et la salir. Cela pourrait endommager la machine.
- Ne jamais utiliser plus de 1 cuillère-doseuse (C2) car cela pourrait salir l'intérieur de la machine à café ou bloquer l'entonnoir (A4).

Remarque :

Si l'on utilise du café moulu, il n'est possible de préparer qu'une tasse de café à la fois.

1. Appuyer sur la flèche de sélection (B2) correspondant à « FORCE » (B5) jusqu'à ce que « ☞ » (moulu) s'affiche à l'écran (B1).
2. Ouvrir le couvercle de l'entonnoir à café moulu (A2).
3. S'assurer que l'entonnoir (A4) n'est pas bloqué, puis ajouter une cuillère-doseuse de café moulu (fig. 12).

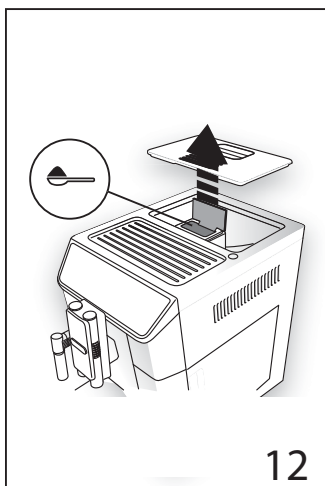

4. Placer une tasse sous l'unité de percolation (A8) (fig. 12).
5. Sélectionner ensuite le café souhaité :
 - ESPRESSO (B14)
 - CAFÉ (B15)
 - LONG (B16)
6. La préparation commence. Une image de la boisson sélectionnée apparaît sur l'écran, ainsi qu'une barre de progression qui se remplit progressivement au fur et à mesure de la préparation.

Remarque :

- Pendant que la machine prépare le café, la distribution peut être interrompue à tout moment en appuyant sur la flèche de sélection (B2) correspondant à « XSTOP ».
- Dès que la distribution est terminée, pour augmenter la quantité de café dans la tasse, il suffit d'appuyer sur la flèche de sélection (B2) correspondant à « +EXTRA ».

Lorsque la quantité désirée est atteinte, appuyer sur la flèche de sélection correspondant à « XSTOP ».

Une fois le café préparé, l'appareil est prêt à préparer la boisson suivante.

Important ! Préparer un café LONG :

Au mi-chemin au cours de la préparation, le message « AJOUTER CAFÉ MOULU » s'affiche. Ajouter une cuillère-doseuse de café moulu puis appuyer sur la flèche de sélection correspondant à « ✓ OK ».

Remarque :

- Différents messages d'alarme peuvent être affichés pendant l'utilisation de l'appareil (REPLIR LE RÉSERVOIR, VIDER LE BAC À MARC, ETC.). Leur signification est expliquée dans la section « 19. MESSAGES AFFICHÉS ».
- Pour un café plus chaud, voir la section « 8.6 Conseils pour un café plus chaud ».
- Si le mode « Économie d'énergie » est activé, vous devrez peut-être attendre quelques secondes avant que le premier café ne soit servi.

8.5 Réglage du moulin à café

Le moulin à café est configuré par défaut pour préparer du café correctement et ne devrait pas nécessiter de réglage initialement.

Toutefois, si après avoir préparé les premiers cafés, vous trouvez que le café est soit trop faible et pas assez crémeux, soit que la percolation est trop lente (une goutte à la fois), vous pouvez y remédier en réglant le cadran de réglage de la mouture (A5 - fig. 13).

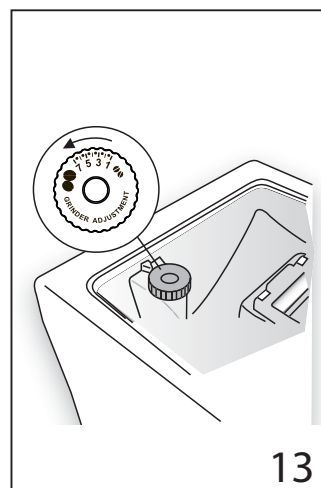

Remarque :

Le cadran de réglage de la mouture ne doit être tourné que lorsque le moulin à café fonctionne pendant la phase initiale de préparation du café.

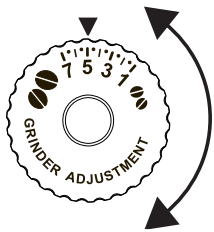

Si le café est livré trop lentement ou pas du tout, tournez un clic dans le sens des aiguilles d'une montre vers 7.

Pour un café plus crémeux et plus corsé, tournez un clic vers 1 dans le sens inverse des aiguilles d'une montre (ne tournez pas plus d'un clic à la fois, sinon le café pourrait être livré une goutte à la fois).

Ces réglages ne seront perceptibles qu'après la percolation d'au moins 2 tasses de café. Si ce réglage ne produit pas le résultat souhaité, tournez le cadran d'un autre clic.

8.6 Conseils pour un café plus chaud

Pour un café plus chaud, vous devez :

- effectuer un cycle de rinçage en sélectionnant la fonction « Rinçage » dans le menu des paramètres (section «7.1 Rinçage (☺)»);
- chauffer les tasses avec de l'eau chaude en utilisant la fonction d'eau chaude (voir la section «10. Préparation de l'eau chaude»);
- augmenter la température du café dans le menu des paramètres (B8) (voir section «7.10 Température du café (🌡)»).

9. PRÉPARER DE CAPPUCCINOS ET DE CAFÉS AU LAIT

Remarque :

- Pour éviter que le lait ne mousse mal ou ne fasse de grosses bulles, toujours nettoyer le couvercle du récipient de lait (D2) et la buse de raccordement de l'eau chaude (A9) comme décrit dans les sections «9.4 Nettoyage du récipient à lait après utilisation», «14.10 Nettoyage du récipient de lait» et «14.11 Nettoyage de la buse de raccordement eau chaude/vapeur».

9.1 Remplir et fixer le récipient de lait

1. Retirer le couvercle (D2) (fig. 14) ;

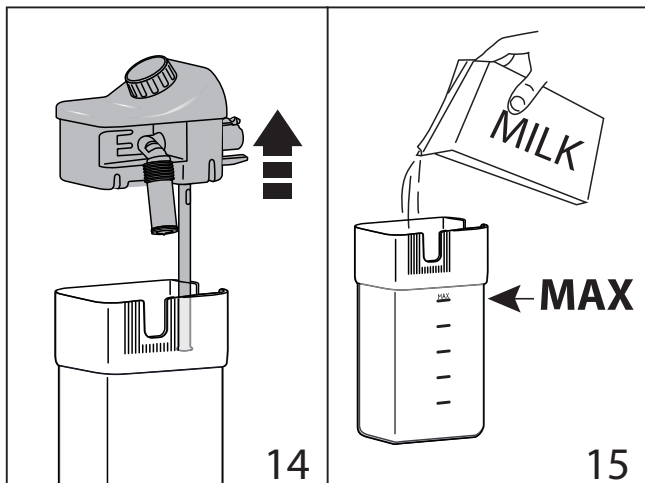

2. Remplir le récipient de lait (D3) avec une quantité de lait suffisante, ne dépassant pas le niveau MAX indiqué sur le récipient (fig. 15). Chaque repère sur le côté du récipient correspond à environ 3.38 fl oz / 100 ml de lait ;

Remarque :

- Pour obtenir une mousse plus dense et plus homogène, vous devez utiliser du lait écrémé ou partiellement écrémé à la température du réfrigérateur (environ 41°F/ 5°C).
- Si le mode « Économie d'énergie » est activé, vous devrez peut-être attendre quelques secondes avant que la boisson ne soit servie.

3. Assurez-vous que le tube de prise de lait (D4) est correctement inséré dans le fond du couvercle du récipient de lait (fig. 16) ;

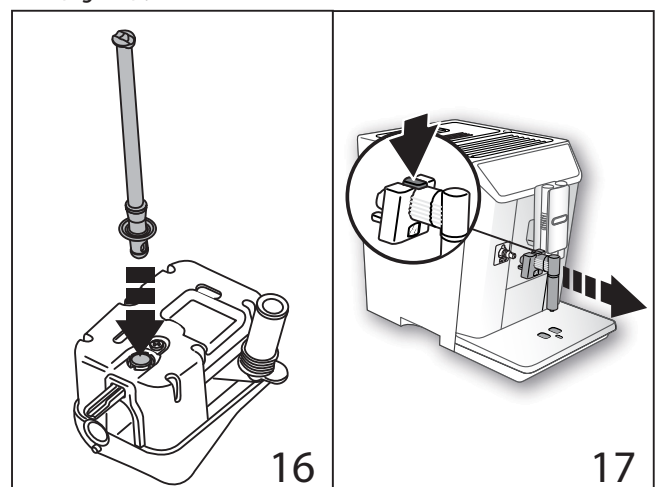

4. Remettez le couvercle sur le récipient de lait ;
5. S'il est présent, retirer le bec d'eau chaude/vapeur (C6) en appuyant sur le bouton de déblocage (C7) (fig. 17) ;
6. Fixer le récipient à lait (D) sur la buse de raccordement (A9) (fig. 18) et le pousser jusqu'à la butée. La machine émet un bip (si la fonction bip est activée) ;

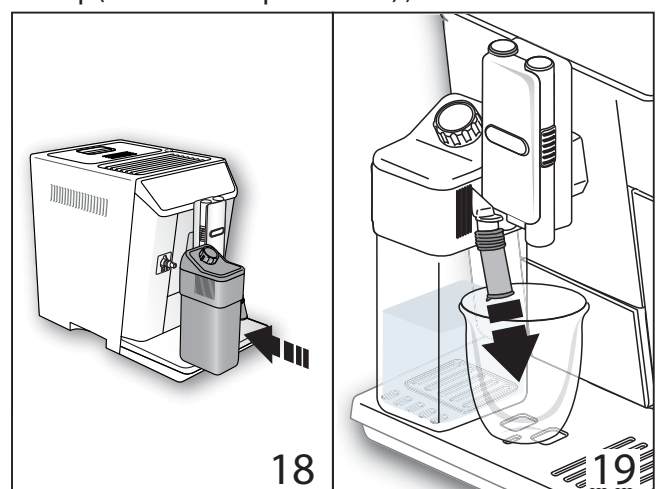



7. Placer une tasse suffisamment grande sous l'unité de percolation (A8) et le bec à mousse de lait (D5). Régler la longueur du bec à mousse. Pour le rapprocher de la tasse, il suffit de le tirer vers le bas (fig. 19).

8. Suivre les instructions ci-dessous pour chaque fonction.

9.2 Réglage de la quantité de mousse

Tourner la cadran de réglage de la mousse (D1) pour ajuster la quantité de mousse sur le lait livré lors de la préparation de cappuccinos et de cafés au lait.

Position du cadran	Description	Recommandé pour.
	PAS DE MOUSSE	HOT MILK (sans mousse) / LATTE
	MOUSSE MIN	LATTE MACCHIATO / FLAT WHITE
	MOUSSE MAX	CAPPUCCINO / CAPPUCCINO+ / CAPPUCCINO MIX / ESPRESSO MACCHIATO / LAIT CHAUD (mousse)

9.3 Préparation automatique de cappuccinos et de cafés au lait

1. Remplissez le récipient de lait (D) et fixez-le comme décrit ci-dessus.

2. Sélectionnez la boisson souhaitée :

Boissons directement sélectionnées :

- CAPPUCCINO (B10)
- LATTE MACCHIATO (B11)
- LATTE (B12)
- LAIT CHAUD (B13)

Sélectionnables dans le menu de sélection des boissons (B3) :

- CAPPUCCINO+
- ESPRESSO MACCHIATO
- FLAT WHITE
- CAPPUCCINO MIX

3. Un message sur l'écran (B1) indique de tourner le cadran de réglage de la mousse (D1) en fonction de la mousse requise par la recette originale. Tourner le cadran du couvercle du récipient à lait (D2) et confirmer la sélection en appuyant sur la flèche de sélection (B2) correspondant à « ✓ OK ».

4. Après quelques secondes, la préparation commence automatiquement et une image de la boisson sélectionnée apparaît sur l'écran, ainsi qu'une barre de progression qui se remplit progressivement au fur et à mesure de la préparation.

Remarque : indications générales pour la préparation de toutes les boissons à base de lait

- « ← ESC » : appuyer sur cette touche pour interrompre complètement la préparation et revenir à la page d'accueil.

- « STOP ✗ » : appuyer pour interrompre la livraison de lait ou de café et passer à la livraison suivante (le cas échéant) pour terminer la boisson.
- À la fin de la distribution, pour augmenter la quantité de lait ou de café dans la tasse, appuyer sur « EXTRA + ».
- Préparation de chaque café peut être personnalisé (voir sections «12. Personnalisation des boissons » et «13. Mémoriser votre profil personnel»).
- Ne pas laisser le récipient de lait hors du réfrigérateur pendant des périodes prolongées. Plus le lait est chaud (41°F/ 5°C comme température idéale), plus la qualité de la mousse produite est mauvaise.

Une fois le café préparé, l'appareil est prêt à préparer la boisson suivante.

9.4 Nettoyage du récipient à lait après utilisation

Important ! Danger de brûlures

Lorsque l'on nettoie les tubes internes du récipient à lait, un peu d'eau chaude et de vapeur s'échappent du bec de mousse de lait (D5). Éviter tout contact avec des éclaboussures d'eau.

Chaque fois que l'on utilise une fonction lait, le message «TOURNER LE CADRAN DE RÉGLAGE DE MOUSSE DE LAIT EN POSITION NETTOYAGE » apparaît sur l'écran et le couvercle du mousser à lait doit être nettoyé :

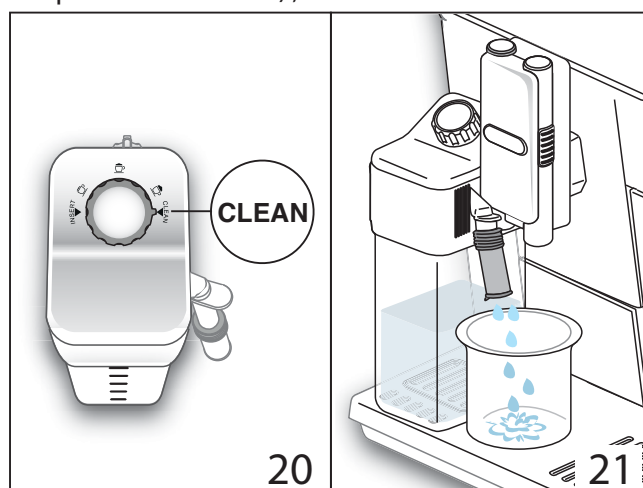

1. Laissez le récipient de lait (D) dans la machine (vous n'avez pas besoin de le vider) ;

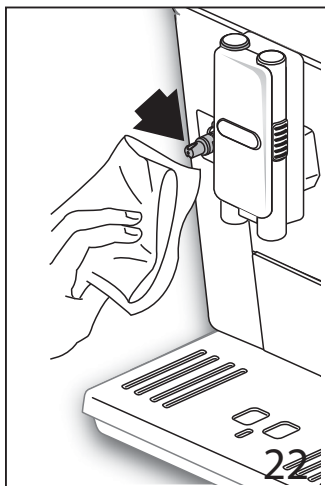

2. Placer une tasse ou un autre récipient sous le bec de mousse de lait (fig. 21) ;
3. Tourner le cadran de réglage de la mousse (D1) sur « NETTOYAGE » (Fig. 20). « NETTOYAGE EN COURS - RÉCIPIENT SOUS BEC » s'affiche à l'écran (B1) ainsi qu'une barre de progression qui se remplit graduellement au fur et à mesure que le nettoyage se fait. Le nettoyage s'arrête automatiquement ;
4. Remettre le cadran sur l'une des sélections de mousse ;
5. Retirer le récipient de lait et toujours nettoyer la buse de raccordement à la vapeur (A9) avec une éponge (Fig. 22).





Remarque :

- Pour préparer plusieurs cappuccinos ou cafés au lait, nettoyer le récipient à lait seulement après avoir préparé la dernière boisson. Pour continuer à préparer les boissons suivantes, appuyer sur «  ESC ». Lorsque le message « NETTOYER » s'affiche.
- Si vous ne nettoyez pas le récipient de lait, le symbole  apparaît sur l'écran pour vous rappeler qu'il doit être nettoyé.
- Le récipient de lait peut être conservé au réfrigérateur.
- Dans certains cas, avant de nettoyer, il est nécessaire d'attendre que l'appareil chauffe.

10. PRÉPARATION DE L'EAU CHAUDE

Important ! Danger de brûlures.

Ne pas laisser l'appareil sans surveillance pendant l'écoulement de l'eau chaude.

1. S'assurer que le bec verseur eau chaude/vapeur (C6) est correctement fixé à la buse de raccordement eau chaude/vapeur (A9) ;
2. Placer un récipient sous le bec (le plus près possible pour éviter les éclaboussures) ;
3. Appuyer sur la flèche de sélection (B2) correspondant au symbole «  » (B3) pour accéder au menu ;
4. Appuyer sur la flèche de sélection (B2) correspondant au symbole « NEXT> » pour afficher « EAU CHAUDE » ;
5. Appuyer sur la flèche de sélection correspondant à « EAU CHAUDE ». L'image correspondante apparaît sur l'écran (B1), ainsi qu'une barre de progression qui se remplit progressivement au fur et à mesure de la préparation ;
6. La machine distribue de l'eau chaude, puis la distribution s'arrête automatiquement. Pour interrompre manuellement la distribution d'eau chaude, appuyer à nouveau sur la flèche de sélection correspondant à l'icône «  STOP ».

Remarque :



- Si le mode « Économie d'énergie » est actif, il peut être nécessaire d'attendre quelques secondes avant que l'eau chaude ne soit distribuée.

- La préparation de chaque café peut être personnalisée (voir sections « 12. Personnalisation des boissons » et « 13. Mémoriser votre profil personnel »).

11. DISTRIBUTION DE VAPEUR

Important ! Danger de brûlures.

Ne pas laisser l'appareil sans surveillance pendant la sortie de vapeur.

1. S'assurer que le bec verseur eau chaude/vapeur (C6) est correctement fixé à la buse de raccordement eau chaude/vapeur (A9) ;
2. Remplir un récipient avec le liquide à chauffer ou à faire mousser et plonger le bec d'eau chaude/vapeur dans le liquide ;
3. Appuyer sur la flèche de sélection (B2) correspondant au symbole «  » (B3) pour accéder au menu ;
4. Appuyer sur la flèche de sélection (B2) correspondant au symbole « NEXT> » pour afficher « VAPEUR » ;
5. Appuyer sur la flèche de sélection correspondant à « VAPEUR ». L'image correspondante apparaît sur l'écran (B1), ainsi qu'une barre de progression qui se remplit progressivement au fur et à mesure de la préparation et, après quelques secondes, de la vapeur sort du dispositif à cappuccino pour réchauffer le liquide ;
6. Lorsque la température ou le niveau de mousse souhaité est obtenu, interrompre le débit de vapeur en appuyant sur la flèche de sélection correspondant à « STOP  ».

Important !

Toujours arrêter la sortie de vapeur avant de retirer le récipient contenant le liquide pour éviter les brûlures dues aux éclaboussures.

Remarque :

Si le mode « Économie d'énergie » est actif, vous devrez peut-être attendre quelques secondes avant que l'eau chaude soit distribuée.

11.1 Conseils pour utiliser la vapeur pour faire mousser le lait

- Lorsque l'on choisit la taille du récipient, ne pas oublier que le liquide double ou triple de volume.
- Pour une mousse plus riche et plus dense, utiliser du lait écrémé ou partiellement écrémé à la température du réfrigérateur (environ 41°F/ 5°C).
- Pour une mousse plus crémeuse, faire tourner le récipient en effectuant des mouvements lents vers le haut.
- Pour éviter d'avoir du lait avec une mauvaise mousse ou de grosses bulles, nettoyer toujours le bec verseur (C6) comme décrit dans la section suivante.

11.2 Nettoyage du bec d'eau chaude/vapeur après utilisation

Toujours nettoyer le bec d'eau chaude/vapeur (C6) après utilisation pour éviter l'accumulation de résidus de lait et empêcher qu'il ne se bouche.

- Placer un récipient sous le bec d'eau chaude/vapeur et distribuer un peu d'eau (voir «10.  Préparation de l'eau chaude»). Pour interrompre manuellement la distribution d'eau chaude, appuyer sur la flèche de sélection correspondant à « **XSTOP** ».
- Attendre quelques minutes pour que le bec d'eau chaude/vapeur refroidisse, puis l'extraire (fig. 17) en appuyant sur le bouton de déblocage (C7). Maintenir le bec d'une main et, de l'autre, tourner le dispositif à cappuccino et le tirer vers le bas (fig. 23).

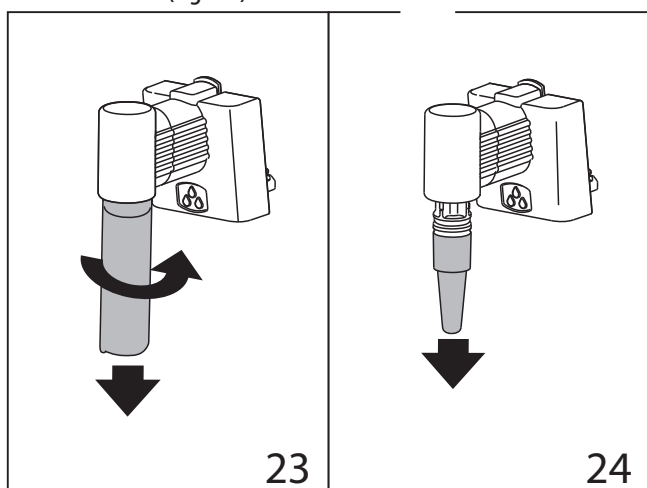

- Retirer également la buse de raccordement de la vapeur en la tirant vers le bas (fig. 24).
- Vérifier que l'orifice de la buse de raccordement n'est pas bouché. Si nécessaire, le nettoyer avec un cure-dent.
- Laver soigneusement toutes les pièces du bec verseur avec une éponge et de l'eau chaude.
- Introduire la buse de raccordement et le dispositif à cappuccino sur le bec en les poussant vers le haut et en les tournant dans le sens des aiguilles d'une montre jusqu'à ce qu'ils soient fixés.

12. PERSONNALISATION DES BOISSONS



Il est possible de personnaliser la force (si on le souhaite) et la quantité de boissons.

- S'assurer que le profil (B4) pour lequel on souhaite personnaliser la boisson est sélectionné. Il est possible de sélectionner « MY » boissons pour chacun des 6 profils ;
- Dans la page d'accueil, appuyer sur la flèche de sélection (B2) correspondant à « **my** » (B6) ;

- Sélectionner la boisson que l'on souhaite personnaliser (une boisson directement sélectionnée ou à partir du menu de sélection des boissons - B3) pour accéder à l'écran de personnalisation. Les accessoires correspondants doivent être insérés ;
- (Boissons à base de café uniquement) « CHOISIR FORCE DU CAFÉ » : Sélectionner la force qu'on souhaite en appuyant sur la flèche de sélection correspondant à « - » ou « + » puis appuyer sur la flèche de sélection correspondant à « **✓ OK** » ;
- « QUANTITÉ DE CAFÉ, STOP POUR MÉMORISER » : La préparation commence et l'appareil affiche l'écran de personnalisation de la quantité sous la forme d'une barre verticale. L'étoile à côté de la barre représente la quantité actuelle.
- Lorsque la quantité atteint la quantité minimale qu'il est possible de régler, « **XSTOP** » apparaît sur l'écran (B1).
- Quand la quantité souhaitée est atteinte, appuyer sur « **XSTOP** ».
- « SAUVEGARDER LES NOUVEAUX RÉGLAGES ? » : Appuyer sur la flèche de sélection correspondant à « **✓ OK** » pour sauvegarder (ou sur la flèche de sélection correspondant à « **ESC** » pour annuler).

L'appareil confirme si les valeurs ont été mémorisées ou non (en fonction de la sélection précédente). Appuyer sur la flèche de sélection correspondant à « **✓ OK** ».

L'appareil retourne à la page d'accueil.

Remarque :

- Cappuccinos et cafés avec lait** : on sauvegarde d'abord la force du lait puis la quantité de lait et enfin celle de café ;
- Eau chaude** : l'appareil distribue de l'eau chaude. Appuyer sur la flèche de sélection (B2) correspondant à « **XSTOP** » pour sauvegarder la quantité souhaitée.
- Il est également possible de personnaliser les boissons en se connectant à l'application DeLonghi Coffee Link.
- Appuyer sur « **ESC** » pour quitter la programmation. Les valeurs ne sont pas sauvegardées.



Tableau des quantités par boisson		
Boisson	Quantité standard	Quantité programmable
ESPRESSO	1.35 fl oz/ 40 ml	0.68 - 6.09 fl oz/ 20-180 ml
LONG	5.41 fl oz/ 160 ml	3.89 - 8.45 fl oz/ 115-250 ml
CAFÉ	6.08 fl oz/ 180 ml	3.38 - 8.11 fl oz/ 100-240 ml
DOPPIO+	4.06 fl oz/ 120 ml	2.70 - 6.09 fl oz/ 80-180 ml

EAU CHAUDE	8.45 fl oz/ 250 ml	0.68 - 15.55 fl oz/ 20-460 ml
-------------------	-----------------------	----------------------------------

13. **MÉMORISER VOTRE PROFIL PERSONNEL**



L'appareil vous permet de mémoriser 6 profils différents, chacun associé à une icône différente.

Les valeurs personnalisées de « MY » boisson, « FORCE » et « QUANTITÉ » sont enregistrées dans chaque profil (voir section



«12.  Personnalisation des boissons »). L'ordre d'affichage de toutes les boissons est basé sur la fréquence de sélection.

Pour sélectionner ou entrer un profil, appuyez sur le profil en cours d'utilisation (B4), appuyez sur la flèche de sélection (B2) correspondant au symbole « NEXT » jusqu'à ce que le profil souhaité soit affiché, puis appuyez sur le profil.

Remarque :

- Profil «  GST » (GUEST/INVITÉ) : sélectionnez ce profil pour préparer des boissons avec les paramètres par défaut. La fonction  n'est pas activée.
- Vous pouvez renommer votre profil personnel en vous connectant à l'application DeLonghi Coffee Link (seuls les trois premiers caractères seront affichés).

Pour personnaliser le profil, procéder comme suit :

1. Appuyer sur la flèche de sélection (B2) correspondant au symbole «  » (B8) pour accéder au menu ;
2. Faire défiler les éléments du menu en appuyant sur la flèche de sélection correspondant à « NEXT » jusqu'à ce que « PERSONNALISER PROFIL » s'affiche à l'écran ;
3. Appuyer sur la flèche de sélection correspondant à « PERSONNALISER PROFIL » ;
4. Appuyer sur la flèche de sélection correspondant à la langue souhaitée (appuyer sur la flèche de sélection correspondant à « NEXT » pour afficher toutes les icônes disponibles) ;
5. Appuyer deux fois sur la flèche de sélection correspondant à «  ESC » pour revenir à la page d'accueil.

14. NETTOYAGE

14.1 **Nettoyage de la machine**

Les parties suivantes de l'appareil doivent être nettoyées régulièrement :

- le circuit interne de l'appareil ;
- le bac à marc de café (A10) ;
- le bac d'égouttage (A14) et la grille du bac d'égouttage (A13) ;
- le réservoir d'eau (A16) ;

- l'unité de percolation (A8) ;
- l'entonnoir à café moulu (A4) ;
- l'infuseur (A19), accessible après avoir ouvert la porte de l'infuseur (A18) ;
- le récipient à lait (D) ;
- la buse de raccordement eau chaude/vapeur (A9) ;
- le panneau de commande (B).

Important !

- Ne pas utiliser de solvants, de détergents abrasifs ou d'alcool pour nettoyer la machine à café. Avec les machines à café ultra automatisées automatiques De'Longhi, ne pas utiliser de produits chimiques pour nettoyer la machine.
- Aucun des composants de l'appareil ne peut être lavé dans un lave-vaisselle, à l'exception de la grille du bac d'égouttage (A13) et du récipient à lait (D).
- Ne pas utiliser d'objets métalliques pour enlever la saleté ou les dépôts de café, car ils pourraient rayer les surfaces métalliques ou plastiques.

14.2 Nettoyage du circuit interne de la machine

Si l'appareil n'est pas utilisé pendant plus de 3/4 jours, avant de le réutiliser, il est fortement recommandé de l'allumer et de le remettre en marche :

- en effectuant 2/3 cycles de rinçage en sélectionnant la fonction « rinçage » (section «7.1 Rinçage ») ;
- en faisant couler de l'eau chaude pendant quelques se-

condes (section «10.  Préparation de l'eau chaude»).

Remarque :

Après le nettoyage, il est normal que le bac de marc de café (A10) contienne de l'eau.

14.3 Nettoyage du bac à marc de café

Quand « VIDER LE BAC À MARC » s'affiche à l'écran (B1), le bac de marc de café doit être vidé et nettoyé. L'appareil ne peut pas être utilisé pour faire du café tant que le bac à marc (A10) n'a pas été nettoyé. Même s'il n'est pas plein, le message du bac à marc vide s'affiche 72 heures après la préparation du premier café. Pour que les 72 heures soient calculées correctement, l'appareil ne doit jamais être éteint avec l'interrupteur principal.

Important ! Danger de brûlures

Si l'on prépare plusieurs cappuccinos les uns après les autres, le repose-tasse métallique (A11) devient chaud. Attendre qu'il refroidisse avant de le toucher et le manipuler uniquement par l'avant.

Pour le nettoyer (avec la machine en marche) :

- Retirer le bac d'égouttage (A14) (fig. 25), le vider et le nettoyer.

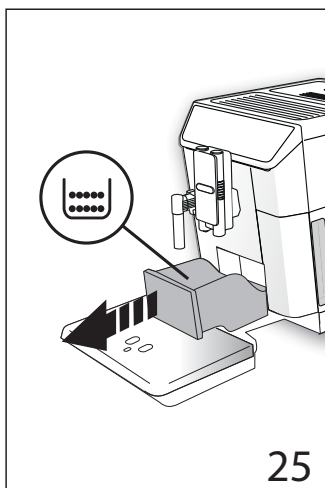

- Vider le bac à marc (A10) et le nettoyer soigneusement pour éliminer tous les résidus laissés au fond. Pour cela, utiliser la spatule de la brosse (C5) fournie.

Important !

Lors du retrait du bac d'égouttage, le bac à marc doit être vidé, même s'il contient peu de marc. Si ce n'est pas le cas, lorsque vous préparerez les prochains cafés, le bac à marc de café risque de se remplir plus que prévu et de boucher la machine.

14.4 Nettoyage du bac d'égouttage

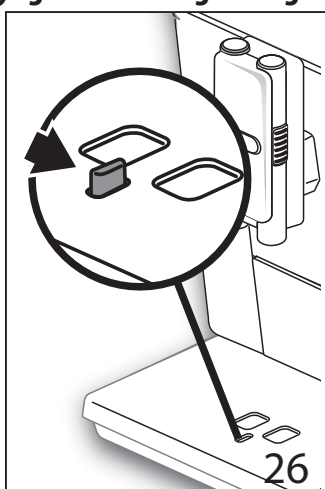

Important !

Le bac d'égouttage (A14) est équipé d'un indicateur de niveau (A12) (rouge) indiquant le niveau d'eau qu'il contient (fig. 26). Avant que l'indicateur ne dépasse du plateau à tasses (A11), le bac d'égouttage doit être vidé et nettoyé ; dans le cas contraire l'eau peut déborder et endommager l'appareil, la surface sur laquelle il repose ou la zone environnante.

Pour retirer le bac d'égouttage, procéder comme suit :

1. Retirer le bac d'égouttage et le bac à marc de café (A10) (fig. 25) ;
2. Retirer le repose-tasses (A11) et la grille du bac d'égouttage (A13), puis vider le bac d'égouttage et le bac à marc puis laver tous les composants.

3. Remettre le bac d'égouttage complet avec la grille et le bac à marc dans l'appareil.

14.5 Nettoyage de l'intérieur de la machine à café

Danger de choc électrique !

Avant de nettoyer les pièces internes, l'appareil doit être éteint (voir la section «6. Éteindre l'appareil») et débranché du secteur. Ne jamais plonger la machine à café dans l'eau.

1. Vérifier régulièrement (environ une fois par mois) que l'intérieur de l'appareil (accessible après avoir retiré le bac d'égouttage - A14) n'est pas sale. Si nécessaire, éliminer les dépôts de café à l'aide de la brosse (C5) fournie et d'une éponge.
2. Éliminer les résidus à l'aide d'un aspirateur (fig. 27).

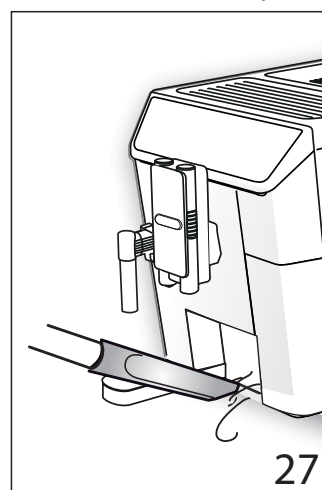

14.6 Nettoyage du réservoir d'eau

1. Nettoyer régulièrement le réservoir d'eau (A16) (environ une fois par mois) et à chaque remplacement du filtre adoucisseur d'eau (C4) (s'il est fourni), avec un chiffon humide et un peu de liquide vaisselle doux. Rincer avec soin avant de remettre le réservoir en place sur la machine et de le remplir ;
2. Retirer le filtre (si présent) et rincer à l'eau courante ;
3. Remettre le filtre (s'il est fourni) en place, remplir le réservoir d'eau fraîche et remettre le réservoir en place ;
4. (Uniquement pour les modèles avec filtre à eau) Faire couler environ 3.38 floz /100ml d'eau chaude pour réactiver le filtre.

14.7 Nettoyage de l'unité de percolation

1. Nettoyer régulièrement l'unité de percolation (A8) avec une éponge ou un chiffon (fig. 28A) ;
2. Vérifier que les trous de l'unité de percolation ne sont pas obstrués. Si nécessaire, éliminer les dépôts de café avec un cure-dent (fig. 28B).

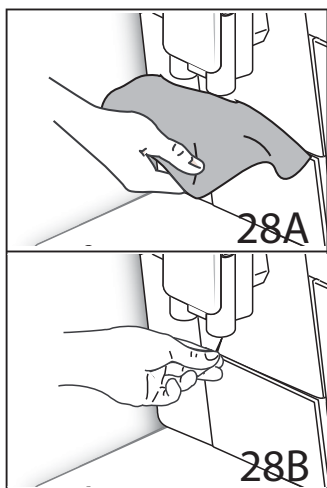

14.8 Nettoyage de l'entonnoir à café moulu

Vérifier régulièrement (environ une fois par mois) que l'entonnoir de café moulu (A4) n'est pas bouché. Si nécessaire, éliminer les dépôts de café à l'aide de la brosse (C5) fournie.

14.9 Nettoyage de l'infuseur

L'infuseur (A19) doit être nettoyé au moins une fois par mois.

Important !

L'infuseur ne peut pas être extrait lorsque la machine est en marche.

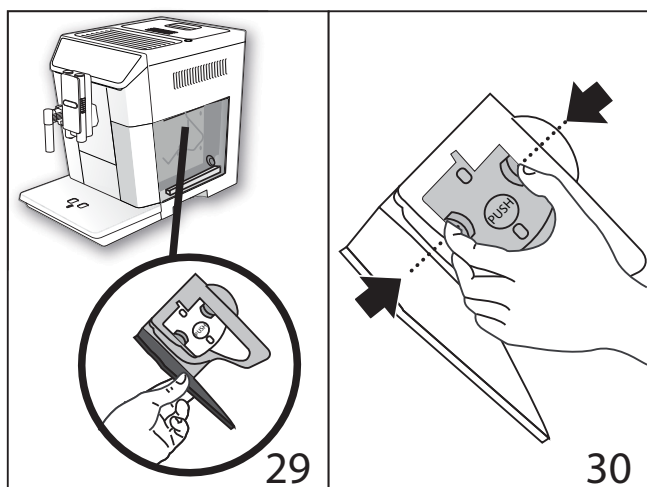

1. Vérifier que la machine est éteinte correctement (voir section «6. Éteindre l'appareil»);
2. Retirer le réservoir d'eau (A16) (fig. 3);
3. Ouvrir la porte de l'infuseur (A18) (fig. 29) sur le côté droit de l'appareil;
4. Appuyer sur les deux boutons de déblocage rouges vers l'intérieur et tirer en même temps l'infuseur vers l'extérieur (Fig. 30);

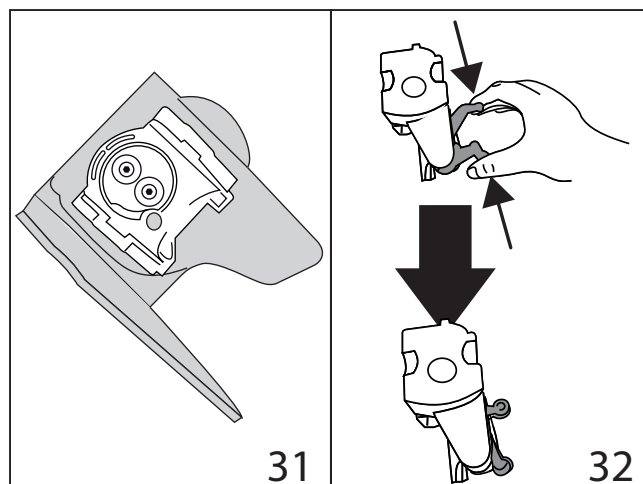

5. Faire tremper l'infuseur dans l'eau pendant environ 5 minutes, puis rincer sous le robinet;

Important !

RINCER UNIQUEMENT AVEC DE L'EAU
PAS DE SAVON - PAS DE LAVE-VAISSELLE

Nettoyer l'infuseur sans utiliser de produit vaisselle car cela pourrait l'endommager.

6. Utiliser la brosse (C5) pour éliminer les résidus de café laissés dans le logement de l'infuseur, visibles à travers la porte de l'infuseur;
7. Après le nettoyage, remettre l'infuseur en place en le faisant glisser sur le support interne (Fig. 31), puis cliquer sur le symbole « ENFONCER » à fond jusqu'à ce qu'il s'enclenche en place;

Remarque :

En cas de difficulté pour installer l'infuseur, avant de l'insérer, l'adapter à la bonne taille en appuyant sur les deux leviers indiqués dans la fig. 32.

8. Une fois en place, veiller à ce que les deux boutons colorés soient bien sortis (fig. 33);

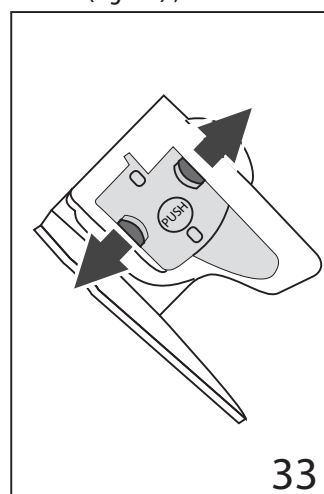

9. Fermer la porte de l'infuseur;
10. Remettre le réservoir d'eau en place.

14.10 Nettoyage du récipient de lait

Pour maintenir l'efficacité du mousser, nettoyer le récipient à lait (D) tous les deux jours comme indiqué ci-dessous :

1. Retirer le couvercle (D2) ;
2. Retirer le bec de lait (D5) et le tube d'aspiration du lait (D4) (fig. 34) ;
3. Tourner le cadran de réglage de la mousse (D1) dans le sens inverse des aiguilles d'une montre sur la position « INSERT » (fig. 34) et le retirer en tirant vers le haut ;

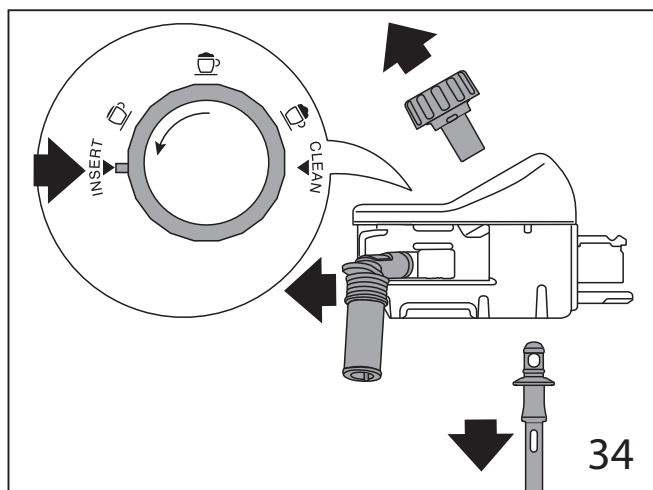

4. Laver soigneusement tous les composants à l'eau chaude et au savon doux. **Tous les composants peuvent être lavés au lave-vaisselle, en les plaçant dans le panier supérieur du lave-vaisselle.**

S'assurer qu'il n'y a pas de résidus de lait sur le creux et la rainure sous le cadran (fig. 35). Si nécessaire, gratter la rainure avec un cure-dent ;

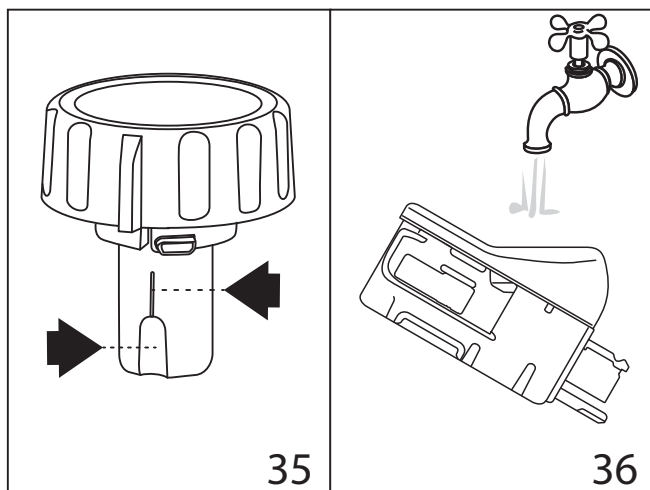

5. Rincer à l'eau courante l'intérieur du cadran de réglage de la mousse (fig. 36) ;
6. Vérifier que le tube d'aspiration et le bec ne sont pas bouchés par des résidus de lait ;
7. Ramener le cadran en place (en correspondance avec le mot « INSERT ») et remettre en place le bec et le tube d'aspiration du lait ;
8. Remettre le couvercle sur le récipient à lait (D3).

14.11 Nettoyage de la buse de raccordement eau chaude/vapeur

A chaque préparation du lait, nettoyer la buse de raccordement (A9) avec une éponge pour éliminer les résidus de lait sur les joints (fig. 22).

15. DÉTARTRAGE



Important !

- Avant d'utiliser le produit de détartrage, lire les instructions et l'étiquetage figurant sur l'emballage du détartrant.
- Il est fortement recommandé de n'utiliser que le produit de détartrage De'Longhi. L'utilisation d'un détartrant inapproprié et/ou un détartrage mal effectué peuvent entraîner des défauts non couverts par la garantie du fabricant.

Détartrer la machine quand « DÉTARTRAGE NÉCESSAIRE - APPUYER SUR OK POUR COMMENCER (~45min)  » s'affiche sur l'écran (B1) : Pour détartrer immédiatement, appuyer sur la flèche de sélection (B2) correspondant à « ✓ OK » et suivre les instructions du point 4.

Pour détartrer l'appareil plus tard, appuyez sur la flèche de sélection (B2) correspondant à « ↶ESC ». Le symbole  apparaît sur l'écran pour signaler que le filtre doit être remplacé. (Le message apparaît chaque fois que l'on allume l'appareil).

Pour accéder au menu de détartrage :

1. Appuyer sur la flèche de sélection (B2) correspondant au symbole «  » (B8) pour accéder au menu ;
2. Appuyer sur la flèche de sélection (B2) correspondant à « détartrer  » puis suivre les instructions indiquées sur l'écran ;
3. « RETIRER LE FILTRE A EAU » (fig. 37) : extraire le réservoir d'eau (A16), enlever le filtre adoucisseur d'eau (C4) (si présent) et vider le réservoir d'eau. Appuyer sur la flèche de sélection correspondant à « NEXT> » ;
4. « DÉTARTRANT (NIVEAU A) ET EAU (NIVEAU B) » (fig. 38) ; Verser le détartrant dans le réservoir jusqu'au repère du niveau A présent dans le réservoir (soit une confection de 3.38 floz /100 ml), puis ajouter de l'eau (un litre) jusqu'au repère B et remettre le réservoir d'eau en place.

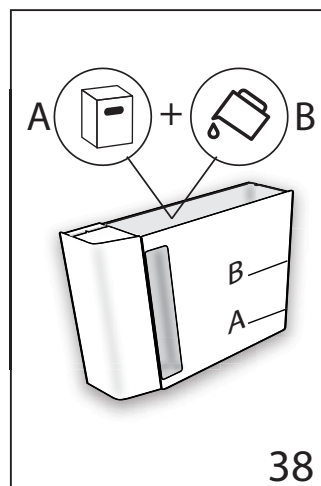

5. Appuyer sur la flèche de sélection correspondant à « NEXT> » ;
6. « VIDER BAC D'ÉGOUTTAGE » (fig. 39) : Retirer, vider et remettre en place le bac d'égouttage (A14) et le bac à marc de café (A10). Appuyer sur la flèche de sélection correspondant à « NEXT> » ;

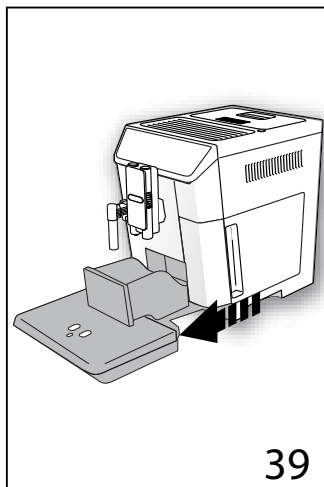

7. « POSITIONNER RÉCIPIENT 2L - OK POUR COMMENCER » : Placer un récipient vide avec une capacité minimum de 2 litres sous le bec d'eau chaude/vapeur (C6) et l'unité de percolation (A8) (fig. 8) ;

Important ! Danger de brûlures

De l'eau chaude contenant de l'acide sort du bac d'eau chaude/vapeur et de l'unité de percolation. Éviter tout contact avec les éclaboussures de cette solution.

8. Appuyer sur « ✓ OK » pour confirmer que l'on a ajouté la solution de détartrage. « DÉTARTRAGE EN COURS » s'affiche :
Le programme de détartrage démarre et le liquide détartrant sort de l'eau chaude et de l'unité de percolation. Une série de rinçages est effectuée automatiquement pour éliminer tous les résidus de calcaire à l'intérieur de la machine à café ;

Après environ 25 minutes, le détartrage s'arrête ;

8. « RINCER ET REMPLIR LE RÉSERVOIR D'EAU AU NIVEAU MAX » (fig. 5) : l'appareil est maintenant prêt à rincer avec de l'eau fraîche. Vider le récipient utilisé pour recueillir la solution détartrante. Extraire le réservoir d'eau, le vider, le rincer à l'eau courante, le remplir d'eau douce jusqu'au niveau MAX et le remettre dans l'appareil ;
9. « POSITIONNER RÉCIPIENT 2L - APPUYER SUR OK POUR COMMENCER LE RINÇAGE » : Placer le récipient utilisé pour récupérer la solution détartrante vide sous l'unité de percolation et le bec d'eau chaude/vapeur (fig. 8) et appuyer sur la flèche de sélection correspondant à « ✓ OK » ;

10. L'eau chaude sort d'abord de l'unité de percolation puis par le bec d'eau chaude/vapeur et le message « RINÇAGE EN COURS » s'affiche ;
11. Lorsque le réservoir d'eau est vide, vider le récipient qui a servi à recueillir l'eau de rinçage ;
12. (Si le filtre est installé) « INSÉRER FILTRE DANS SON LOGEMENT » (fig. 40). Appuyer sur « NEXT> » et retirer le réservoir d'eau. Remettre en place le filtre adoucisseur d'eau s'il a été retiré précédemment ;

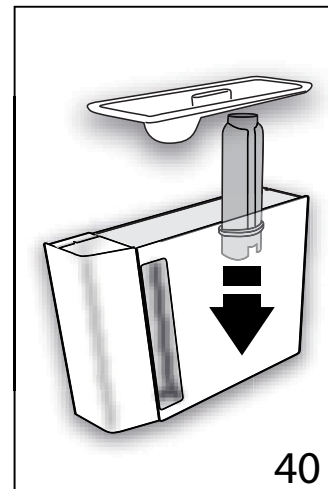

13. « RINCER ET REMPLIR LE RÉSERVOIR D'EAU AU NIVEAU MAX » (fig. 5) : Remplir le réservoir d'eau fraîche jusqu'au repère MAX ;
14. « INSÉRER LE RÉSERVOIR D'EAU » (fig. 6) : Remettre le réservoir d'eau dans l'appareil ;
15. « POSITIONNER RÉCIPIENT 2L - APPUYER SUR OK POUR COMMENCER LE RINÇAGE » : Placer le récipient utilisé pour récupérer la solution détartrante vide sous le bec d'eau chaude/vapeur (fig. 8) et appuyer sur « ✓ OK » ;
16. L'eau chaude sort du bec d'eau chaude/vapeur et le message « RINÇAGE EN COURS » s'affiche ;
17. « VIDER BAC D'ÉGOUTTAGE » (fig. 39) : Quand le second rinçage est terminé, retirer, vider et remettre le bac d'égouttage (A14) en place ainsi que le bac à marc (A10). Appuyer sur « NEXT> » ;
18. « DÉTARTRAGE TERMINÉ » : appuyer sur « ✓ OK » ;
19. « REMPLIR LE RÉSERVOIR D'EAU FRAÎCHE » : vider le récipient utilisé pour recueillir l'eau de rinçage, retirer le réservoir d'eau et le remplir d'eau fraîche jusqu'au niveau MAX, puis le remettre en place dans l'appareil.

Détartrage terminé.

Remarque :

- Si le cycle de détartrage n'est pas effectué correctement (par exemple, en l'absence d'électricité), nous recommandons de répéter le cycle ;
- Après le détartrage, il est normal que le bac de marc de café (A10) contienne de l'eau.

- Si le réservoir d'eau n'a pas été rempli au niveau MAX, à la fin du détartrage, l'appareil demande un troisième rinçage pour garantir l'élimination complète de la solution de détartrage des circuits internes de la machine. Avant de commencer le rinçage, ne pas oublier de vider le bac d'égouttage ;
- L'appareil peut demander des cycles de détartrage à des intervalles très courts. C'est normal et dû au système de contrôle avancé de l'appareil.

16. RÉGLAGE DE LA DURETÉ DE L'EAU



Il est possible de régler le niveau de dureté de l'eau sur votre machine en fonction du niveau de dureté de l'eau spécifique à votre région. Par défaut, la machine est réglée sur le niveau 4. Pour mesurer la dureté de l'eau de votre région, procéder comme suit (section «16.1 Mesurer la dureté de l'eau»). Le réglage du niveau de dureté de l'eau sur votre machine garantit la fréquence correcte du détartrage. Des eaux moins dures nécessitent un détartrage moins fréquent.

16.1 Mesurer la dureté de l'eau

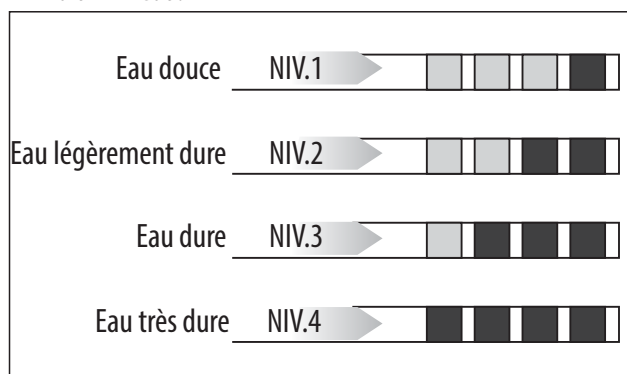
1. Retirer le papier indicateur « TOTAL HARDNESS TEST » (TEST DE DURETÉ TOTALE) (C1) de son emballage (joint aux instructions en langue anglaise).
2. Immerger complètement le papier dans un verre d'eau pendant une seconde.
3. Retirer le papier de l'eau et le secouer légèrement. Au bout d'une minute environ, 1, 2, 3 ou 4 carrés rouges se forment, selon la dureté de l'eau. Chaque carré correspond à un niveau.



16.2 Réglage de la dureté de l'eau

1. Appuyer sur la flèche de sélection (B2) correspondant au symbole «  » (B8) pour accéder au menu ;
2. Faire défiler les éléments du menu en appuyant sur la flèche de sélection correspondant à « NEXT> » jusqu'à ce que «  DURETÉ DE L'EAU » s'affiche à l'écran ;
3. Appuyer sur la flèche de sélection correspondant à «  DURETÉ DE L'EAU » ;

4. Appuyer sur la flèche de sélection correspondant au niveau souhaité (niveau 1 = eau douce ; niveau 4 = eau très dure) ;
4. Appuyer sur «  ESC » pour revenir à la page d'accueil.



La machine est maintenant reprogrammée avec le nouveau réglage de la dureté de l'eau.

17. FILTRE ADOUCISSEUR D'EAU

Certains modèles sont équipés d'un filtre adoucisseur d'eau (C4). Si ce n'est pas le cas de votre modèle, il est recommandé d'en acheter un sur delonghi.com.

Pour utiliser correctement le filtre, suivez les instructions ci-dessous.

17.1 Installer le filtre

1. Retirer le filtre (C4) de son emballage ;
2. Appuyer sur la flèche de sélection (B2) correspondant au symbole «  » (B8) pour accéder au menu ;
3. Appuyer sur la flèche de sélection correspondant à «  DURETÉ DE L'EAU » ;
4. « TOURNER L'INDICATEUR DE DATE SUR LES 2 MOIS SUIVANTS » (fig. 41) : tourner l'indicateur de date jusqu'à ce que les deux prochains mois d'utilisation soient affichés. Appuyer sur la flèche de sélection correspondant à « NEXT> » ;

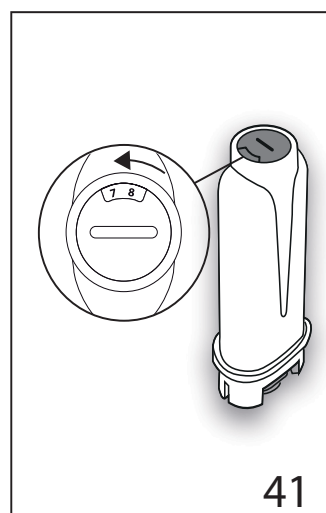

Remarque

Le filtre dure environ deux mois si l'appareil est utilisé normalement. Si la machine à café reste inutilisée avec le filtre installé, sa durée de vie est de trois semaines maximum.

5. « FAIRE COULER DE L'EAU DANS LE TROU DU FILTRE JUSQU'À CE QU'IL SORTE » (fig. 42) : Pour activer le filtre, faire couler de l'eau du robinet par le trou du filtre comme indiqué sur la figure jusqu'à ce que l'eau sorte par les ouvertures sur le côté pendant plus d'une minute. Appuyer sur la flèche de sélection correspondant à « NEXT> » ;

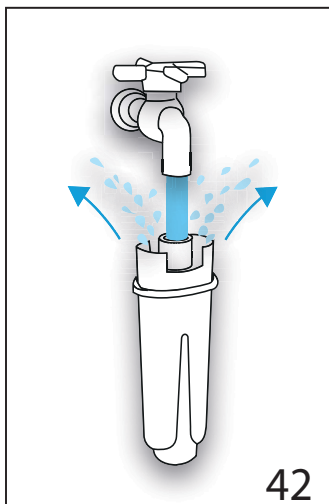



6. Retirer le réservoir (A16) de l'appareil et le remplir d'eau.
7. « IMMERGER LE FILTRE POUR EXPULSER LES BULLES D'AIR » (fig. 43) : Introduire le filtre dans le réservoir d'eau et l'immerger complètement pendant une dizaine de secondes, en l'inclinant et en le pressant légèrement pour permettre aux bulles d'air de s'échapper. Appuyer sur la flèche de sélection correspondant à « NEXT » ;
8. « INTRODUIRE LE FILTRE DANS SON LOGEMENT » : Installer le filtre dans son logement (A17-fig. 40) et l'enfoncer jusqu'à ce qu'il soit en butée. Appuyer sur la flèche de sélection correspondant à « NEXT » ;
9. « INSÉRER LE RÉSERVOIR D'EAU » : Fermer le réservoir avec le couvercle (A15), puis remettre le réservoir dans la machine (fig. 6) ;
10. « POSITIONNER LE RÉCIPIENT DE 0,5L, APPUYER SUR OK POUR VALIDER LE FILTRE » (fig. 8) : Placer le récipient sous le bec d'eau chaude (C6) et appuyer sur « OK ✓ ». Le débit commence et s'arrête automatiquement.

Le filtre est maintenant actif et vous pouvez utiliser la machine à café.

17.2 Remplacer le filtre

Remplacer le filtre (C4) quand «  REMPLACER FILTRE A EAU-APPUYER SUR OK POUR COMMENCER » s'affiche à l'écran (B1) : Pour remplacer le filtre immédiatement, appuyer sur la flèche de sélection correspondant à « ✓ OK » et suivre les instructions du point 4.

Pour remplacer le filtre plus tard, appuyez sur la flèche de sélection correspondant à «  ESC ». Le symbole  apparaît sur l'écran pour vous rappeler que le filtre doit être remplacé. Pour remplacer, procédez comme suit :

1. Retirer le réservoir d'eau (A16) avec le filtre usagé ;
2. Retirer le nouveau filtre de son emballage ;
3. Appuyer sur la flèche de sélection (B2) correspondant au symbole «  » (B8) pour accéder au menu ;

4. Appuyer sur la flèche de sélection correspondant à «  REMPLACER LE FILTRE A EAU » ;
5. Suivre les opérations décrites dans la section précédente à partir du point 4.

Le filtre est maintenant actif et vous pouvez utiliser la machine à café.

Remarque :

Au bout de deux mois (voir l'indicateur de date) ou lorsque l'appareil n'a pas été utilisé pendant 3 semaines, vous devez remplacer le filtre même si le message ne s'est pas encore affiché.

17.3 Retirer le filtre

Si vous souhaitez utiliser l'appareil sans le filtre (C4), vous devez le retirer et informer l'appareil de son retrait. Procédez comme suit :

1. Extraire le réservoir (A16) et le filtre usagé ;
2. Appuyer sur la flèche de sélection (B2) correspondant au symbole «  » (B8) pour accéder au menu ;
3. Appuyer sur la flèche de sélection correspondant à « RETIRER LE FILTRE A EAU » ;
4. «  CONFIRMER LE RETRAIT DU FILTRE » : pour confirmer, appuyer sur la flèche de sélection correspondant à « ✓ OK » (pour aller au menu des réglages, appuyer sur la flèche de sélection correspondant à «  ESC ») ;
5. «  FILTRE RETIRÉ » : le changement a été enregistré. Appuyer sur « ✓ OK » pour revenir à la page d'accueil.



Remarque :

Au bout de deux mois (voir l'indicateur de date) ou lorsque l'appareil n'a pas été utilisé pendant 3 semaines, vous devez remplacer le filtre même si le message ne s'est pas encore affiché.

18. CONFORMITÉ RÉGLEMENTAIRE

Le présent appareil est conforme aux CNR d'Industrie Canada applicables aux appareils radio exempts de licence. L'exploitation est autorisée aux deux conditions suivantes: (1) l'appareil ne doit pas produire de brouillage, et (2) l'utilisateur de l'appareil doit accepter tout brouillage radioélectrique subi, même si le brouillage est susceptible d'en compromettre le fonctionnement.

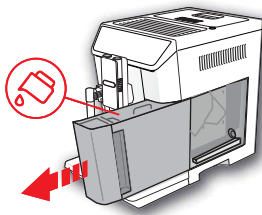
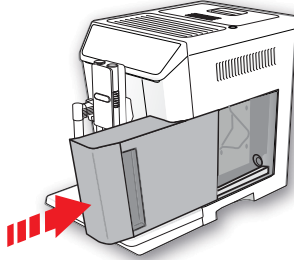
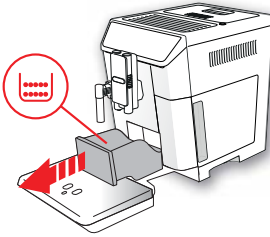
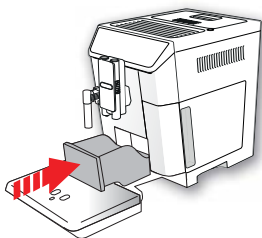
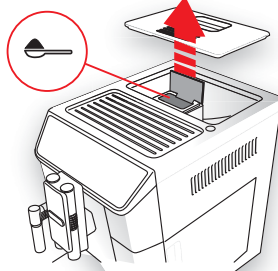

19. MESSAGES AFFICHÉS



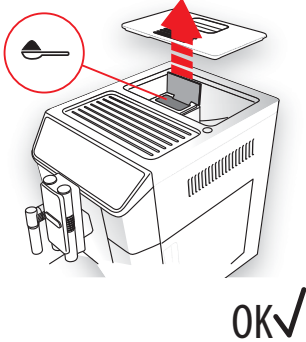
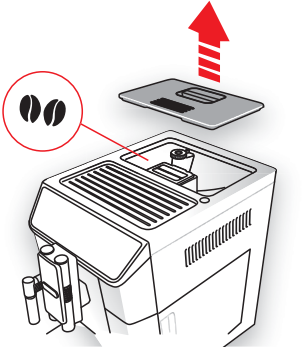
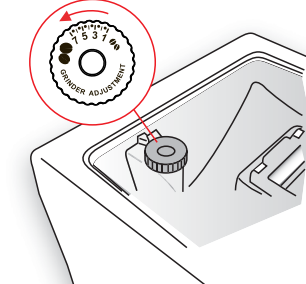

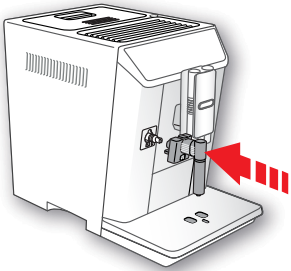
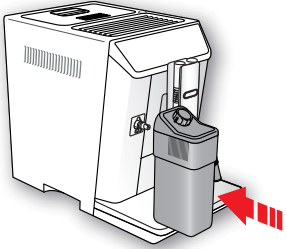
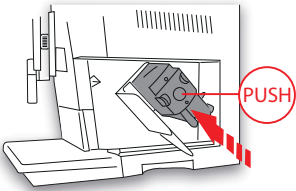

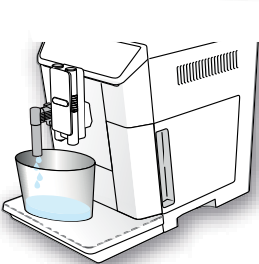
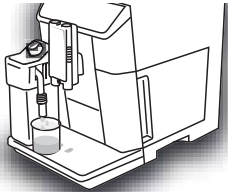

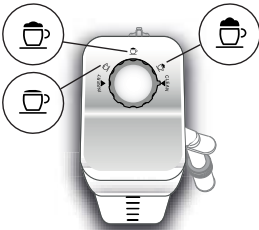
MESSAGE AFFICHÉ	CAUSE POSSIBLE	RÉPARATION
REEMPLIR LE RÉSERVOIR D'EAU FRAÎCHE 	Quantité d'eau insuffisante dans le réservoir (A16).	Remplir le réservoir d'eau et/ou l'insérer correctement, en le poussant jusqu'à ce qu'il soit en place et à entendre un « click ».
INSÉRER LE RÉSERVOIR D'EAU 	Le réservoir (A16) n'est pas installé correctement.	Installer le réservoir correctement et appuyer jusqu'à la butée.
VIDER LE BAC À MARC 	Le bac à marc (A10) est plein.	Vider le bac à marc et le bac d'égouttage (A14), les nettoyer et les remettre en place. Important : lorsque l'on retire le bac d'égouttage, il est nécessaire de vider le bac à marc, même s'il contient peu de marc. Si ce n'est pas le cas, lorsque vous préparerez les prochains cafés, le bac à marc de café risque de se remplir plus que prévu et de boucher la machine.
INSÉRER BAC À MARC 	Après le nettoyage, le bac à marc (A10) n'a pas été remis en place.	Retirer le bac d'égouttage (A14) et installer le bac à marc.
AJOUTER DU CAFÉ MOULU MAX. UNE DOSE  	La fonction « café moulu » a été sélectionnée sans placer de café moulu dans l'entonnoir (A4).	Placer le café moulu dans l'entonnoir (fig. 13) et faire de nouveau couler le café



MESSAGE AFFICHÉ	CAUSE POSSIBLE	RÉPARATION
<p>AJOUTER DU CAFÉ MOULU MAX. UNE DOSE</p>  <p>OK✓</p>	<p>Une recette de café LONG avec du café moulu a été demandée. Cette recette nécessite deux cycles de mouture pendant la préparation</p>	<p>Verser le café moulu dans l'entonnoir (A4) (fig. 13) et appuyer sur « OK ✓ » pour continuer et terminer la percolation.</p>
<p>REEMPLIR LE RÉSERVOIR DE GRAINS</p>  <p>ESC</p>	<p>Les grains de café sont épuisés. L'entonnoir de café moulu (A4) est obstrué.</p>	<p>Remplir le réservoir de grains(A3 - fig. 11). Vider l'entonnoir à l'aide de la brosse (C5) comme décrit dans la section «14.8 Nettoyage de l'entonnoir à café moulu».</p>
<p>MOUTURE TROP FINE. RÉGLER LE MOULIN À CAFÉ</p>  <p>ESC</p>	<p>Le broyage est trop fin et le café est distribué trop lentement ou pas du tout.</p>	<p>Répéter la distribution de café et tourner le cadran de réglage du broyeur (A5) (fig. 11) d'un clic dans le sens des aiguilles d'une montre vers 7 pendant que le moulin à café fonctionne. Si, après avoir préparé au moins 2 cafés, la percolation est toujours trop lente, répéter la procédure de correction en tournant le cadran de réglage de la mouture d'un clic supplémentaire jusqu'à ce que la percolation soit correcte (voir section «8.5 Réglage du moulin à café»). Si le problème persiste, vérifier que le réservoir d'eau (A16) est complètement inséré.</p>
	<p>Si le filtre de l'adoucisseur d'eau (C4) est présent, il se peut qu'une bulle d'air ait été libérée à l'intérieur du circuit, obstruant ainsi l'écoulement.</p>	<p>Insérer le bec d'eau chaude/vapeur (C6) dans l'appareil et faire couler un peu d'eau jusqu'à ce que le débit devienne régulier.</p>
→		

MESSAGE AFFICHÉ	CAUSE POSSIBLE	RÉPARATION
<p>SÉLECTIONNER UNE SAVEUR PLUS DOUCE OU RÉDUIRE LA QUANTITÉ DE CAFÉ</p>  <p>↳ESC</p>	<p>Trop de café a été utilisé.</p>	<p>Sélectionner une saveur plus douce en appuyant sur « FORCE » (B5) ou réduire la quantité de café moulu (maximum une cuillère-doseuse).</p>
<p>INSÉRER LE BEC D'EAU</p> 	<p>Le bec d'eau chaude (C6) n'est pas inséré ou est mal inséré</p>	<p>Insérer le bec d'eau autant que possible.</p>
<p>INSÉRER UN RÉCIPIENT DE LAIT</p> 	<p>Le récipient de lait (D) n'est pas inséré correctement.</p>	<p>Insérer le récipient à lait jusqu'à ce qu'il aille en butée (fig. 18).</p>
<p>INSÉRER LE GROUPE D'INFUSION</p> 	<p>L'infuseur (A19) n'a pas été remis en place après le nettoyage</p>	<p>Insérer l'infuseur comme décrit dans la section «14.9 Nettoyage de l'infuseur».</p>
→		

MESSAGE AFFICHÉ	CAUSE POSSIBLE	RÉPARATION
<p>CIRCUIT D'EAU VIDE APPUYER SUR OK POUR COMMENCER</p>  <p>OK✓</p>	<p>Le circuit d'eau est vide</p>	<p>Appuyer sur « ✓ OK » pour faire couler de l'eau du bec (C6) jusqu'à ce que le débit soit normal. Si le problème persiste, vérifier que le réservoir d'eau (A16) est complètement inséré.</p>
<p>APPUYER SUR OK POUR NETTOYER OU TOURNER LE CADRAN</p>  <p>OK✓</p>	<p>Le récipient à lait a été inséré avec la molette de réglage de la mousse (D1) sur la position « NETTOYER ».</p>	<p>Pour procéder à la fonction de nettoyage, appuyer sur « ✓ OK », ou tourner le cadran de réglage de la mousse sur l'une des positions du lait.</p>
<p>TOURNER LE CADRAN DE RÉGLAGE DE LA MOUSSE DE LAIT EN POSITION NETTOYAGE</p>  <p>ESC</p>	<p>Le lait a été distribué et les tubes à l'intérieur du récipient de lait (D) doivent être nettoyés.</p>	<p>Tourner le cadran de réglage de la mousse (D1) sur « NETTOYAGE » (fig. 20).</p>
<p>TOURNER LE CADRAN DE RÉGLAGE DE MOUSSE</p> 	<p>Le récipient à lait a été inséré avec la molette de réglage de la mousse (D1) sur la position « NETTOYER ».</p>	<p>Tourner le cadran dans la position de mousse souhaitée.</p>
→		

MESSAGE AFFICHÉ	CAUSE POSSIBLE	RÉPARATION
<p>DÉTARTRAGE NÉCESSAIRE APPUYER SUR OK POUR COM- MENCER(~ 45MIN)</p>  <p>↶ESC OK✓</p>	La machine doit être détartrée.	Appuyer sur « ✓ OK » pour commencer le détartrage ou sur « ↶ESC » pour détartrer plus tard. La procédure de détartrage décrite dans la section «15. Détartrage» doit être effectuée.
<p>REPLACER LE FILTRE A EAU APPUYER SUR OK POUR COMMENCER</p>  <p>↶ESC OK✓</p>	Le filtre adoucisseur d'eau (C4) est périmé.	Appuyer sur OK pour remplacer ou retirer le filtre, ou sur ESC pour effectuer la procédure plus tard. Suivre les instructions de la section «17. Filtre adoucisseur d'eau».
<p>ALARME GÉNÉRALE. VOIR LE MODE D'EMPLOI /APPLI</p> 	L'intérieur de l'appareil est très sale.	Nettoyer soigneusement l'intérieur de l'appareil, comme décrit dans la section «14. Nettoyage». Si le message est encore affiché après le nettoyage, contacter le Service Clientèle.
	L'appareil doit être détartré et/ou le filtre (C4) doit être remplacé.	La procédure de détartrage décrite dans la section «15. Détartrage» doit être effectuée et/ou le filtre doit être remplacé ou retiré comme décrit dans la section «17. Filtre adoucisseur d'eau».
	Les tubes à l'intérieur du récipient de lait (D) doivent être nettoyés.	Tourner le cadran de réglage de la mousse (D1) sur « NETTOYAGE » (fig. 20).
	Le filtre (C4) doit être remplacé.	Remplacer le filtre ou retirez-le comme décrit dans la section «17. Filtre adoucisseur d'eau».
	La machine doit être détartrée.	La procédure de détartrage décrite dans la section «15. Détartrage» doit être effectuée. L'appareil peut demander des cycles de détartrage à des intervalles très courts. C'est normal et dû au système de contrôle avancé de l'appareil.
	La fonction de démarrage automatique est activée.	Pour désactiver la fonction, procéder comme indiqué dans la section «7.6 Démarrage automatique».
	L'économie d'énergie est activée.	Pour désactiver la fonction d'économie d'énergie, procéder comme indiqué dans la section «7.9 Économie d'énergie».
→		

MESSAGE AFFICHÉ	CAUSE POSSIBLE	RÉPARATION
	L'appareil est connecté à un dispositif via bluetooth.	
NETTOYAGE EN COURS MERCİ DE PATIENTER	L'appareil a détecté des impuretés dans ses circuits internes.	Attendre que l'appareil soit à nouveau prêt à l'emploi et sélectionner à nouveau la boisson souhaitée. Si le problème persiste, contacter le service clientèle.











20. DÉPANNAGE

Une liste de certains des dysfonctionnements possibles est présentée ci-dessous.
Si le problème ne peut être résolu comme décrit, contacter le Service clientèle.

PROBLÈME	CAUSE POSSIBLE	RÉPARATION
Le café n'est pas chaud.	Les tasses ne sont pas préchauffées.	Réchauffer les tasses en les rinçant à l'eau chaude (A noter : vous pouvez utiliser la fonction eau chaude).
	L'infuseur a refroidi car 2/3 minutes se sont écoulées depuis la préparation du dernier café.	Avant de préparer le café, réchauffer l'infuseur en le rinçant à l'aide de la fonction de rinçage (voir section «7.1 Rinçage  »).
	Une température de café basse est réglée.	Régler une température de café plus chaude dans le menu (section «7.10 Température du café  »).
Le café est sous-extrait, faible ou pas assez crémeux.	Le café est moulu trop grossièrement.	Tourne le cadran de réglage de la mouture (A5) d'un clic dans le sens inverse des aiguilles d'une montre vers 1 pendant que le moulin à café fonctionne (fig. 13). Effectuer un clic à la fois jusqu'à ce que la distribution du café soit satisfaisante. L'effet n'est visible qu'après avoir fait couler 2 cafés (voir section «8.5 Réglage du moulin à café»r »).
	Le café n'est pas adapté.	Utiliser le café pour les machines à espresso.
Extraction du café excessive, la percolation est trop lente ou une goutte à la fois.	Le café est moulu trop finement.	Tourne le cadran de réglage de la mouture (A5) d'un clic dans le sens inverse des aiguilles d'une montre vers 7 pendant que le moulin à café fonctionne (fig. 13). Effectuer un clic à la fois jusqu'à ce que la distribution du café soit satisfaisante. L'effet n'est visible qu'après avoir fait couler 2 cafés (voir section «8.5 Réglage du moulin à café»r »).
Le café ne sort pas d'un ou des deux becs.	L'unité de percolation (A8) est obstruée.	Nettoyer les becs à l'aide d'un cure-dent (fig. 28B).
L'appareil ne fait pas de café	L'appareil a détecté des impuretés dans ses circuits internes. « Nettoyage en cours » s'affiche.	Attendre que l'appareil soit à nouveau prêt à l'emploi et sélectionner à nouveau la boisson souhaitée. Si le problème persiste, contacter le service clientèle.
L'appareil ne s'allume pas	Il n'est pas branché sur la prise de courant.	Brancher dans la prise de courant (Fig. 1).
	L'interrupteur principal (A21) n'est pas allumé.	Appuyer sur l'interrupteur principal (fig. 2).
L'infuseur ne peut pas être extrait	L'appareil n'a pas été éteint correctement	Éteindre l'appareil en appuyant sur le bouton  (A7) (voir section «6. Éteindre l'appareil»).
		→

PROBLÈME	CAUSE POSSIBLE	RÉPARATION
A la fin du détartrage, l'appareil demande un troisième rinçage	Pendant les deux cycles de rinçage, le réservoir d'eau (A16) n'a pas été rempli au niveau MAX	Suivre les instructions affichées par l'appareil, mais vider d'abord le bac d'égouttage (A14) pour éviter que l'eau ne déborde.
Le lait ne sort pas du bec à lait (D5)	Le couvercle (D2) du récipient à lait (D) est sale	Nettoyer le couvercle du récipient de lait comme décrit dans la section «14.10 Nettoyage du récipient de lait».
Le lait contient de grosses bulles et jaillit du récipient de lait (D5) ou il y a peu de mousse	Le lait n'est pas assez froid ou n'est pas demi-écrémé ou écrémé.	Utiliser du lait écrémé ou demi-écrémé à la température du réfrigérateur (environ 41°F/5° C). Si le résultat n'est pas comme vous le souhaitez, essayez de changer de marque de lait.
	Le cadran de réglage de la mousse (D1) est réglé de manière incorrecte.	Ajuster en suivant les instructions de la section «9. Préparer de cappuccinos et de cafés au lait».
	Le couvercle du récipient à lait (D2) ou le cadran de réglage de la mousse (D1) est sale	Nettoyer le couvercle du récipient à lait et le cadran de réglage de la mousse comme décrit dans la section «14.10 Nettoyage du récipient de lait».
	La buse de raccordement eau chaude/vapeur (A9) est sale	Nettoyer la buse de raccordement comme décrit dans la section «14.11 Nettoyage de la buse de raccordement eau chaude/vapeur».
Le chauffe-tasses est chaud, même s'il a été désactivé	Plusieurs boissons ont été préparées en succession rapide	C'est normal, car il est chauffé passivement par la chaleur interne de la machine.
La machine émet des bruits ou de petites bouffées de vapeur lorsqu'elle n'est pas utilisée	La machine est prête à l'emploi, ou a été récemment arrêtée, et du condensat s'égoutte dans le vaporisateur chaud	Cela fait partie du fonctionnement normal. Pour limiter le phénomène, vider le bac d'égouttage.

CONTENIDOS

1. ADVERTENCIAS DE SEGURIDAD	64
1.1 Uso previsto	64
1.2 Instrucciones para su Uso	64
2. INTRODUCCIÓN	64
2.1 Letras entre paréntesis	64
2.2 Solución de problemas y reparaciones	64
2.3 ¡Descargue la App!	64
3. DESCRIPCIÓN	65
3.1 Descripción del aparato (página 2 - A).....	65
3.2 Descripción de la página de inicio (pantalla principal) (página 3 - B)	65
3.3 Descripción de los accesorios.....	65
3.4 Descripción del recipiente de leche	65
4. ANTES DEL USO	65
4.1 Comprobación del aparato	65
4.2 Instalación del aparato.....	65
4.3 Conexión del aparato	66
5. ENCENDIDO DEL APARATO	67
6. APAGADO DEL APARATO	67
 7. AJUSTES DEL MENÚ	67
7.1 Enjuague	67
7.2 Descalcificación	68
7.3 Filtro de agua	68
7.4 Ajustes de las bebidas	68
7.5 Ajustar la hora	68
7.6 Inicio automático	68
7.7 Apagado automático (en espera)	69
7.8 Calentador de tazas	69
7.9 Ahorro de energía	69
7.10 Temperatura del café	69
7.11 Dureza del agua	69
7.12 Selección del idioma	69
7.13 Pitido	69
7.14 Iluminación de las tazas	70
7.15 Bluetooth	70
7.16 Valores por defecto	70
7.17 Estadísticas	70
 8. PREPARACIÓN DEL CAFÉ	70
8.1 Preparación del café utilizando granos de café	70
8.2 Selección de la intensidad del café	71
8.3 Selección de la cantidad de café	71
8.4 Preparación de café utilizando café premolido	71
8.5 Ajuste del molinillo de café	72
8.6 Consejos para un café más caliente	72
9. PREPARACIÓN DE CAPUCCINOS Y CAFÉS CON LECHE	73
9.1 Llenado y colocación del recipiente de la leche	73
9.2 Ajuste de la cantidad de espuma.....	73
9.3 Preparación automática de capuccinos y cafés con leche.....	74
9.4 Limpieza del recipiente de la leche después de su uso	74
 10. SUMINISTRO DE AGUA CALIENTE	75
 11. SUMINISTRO DE VAPOR	75
11.1 Consejos para utilizar el vapor para espumar la leche.....	75
11.2 Limpieza de la boquilla de agua caliente/vapor después del uso	76
 12. PERSONALIZACIÓN DE LAS BEBIDAS	76
 13. MEMORIZACIÓN DE SU PERFIL PERSONAL	77
14. LIMPIEZA	77
14.1 Limpieza de la máquina	77
14.2 Limpieza del circuito interno de la máquina.....	77
14.3 Limpieza del depósito de posos de café.....	77
14.4 Limpieza de la bandeja de goteo.....	78
14.5 Limpieza del interior de la cafetera	78
14.6 Limpieza del depósito de agua.....	78
14.7 Limpieza de la unidad de preparación.....	78
14.8 Limpieza del embudo de café premolido.....	79
14.9 Limpieza del infusor	79
14.10 Limpieza del recipiente de la leche.....	80
14.11 Limpieza de la boquilla de conexión de agua caliente/vapor.....	80
 15. DESCALCIFICACIÓN	80
 16. AJUSTE DE LA DUREZA DEL AGUA	82
16.1 Medición de la dureza del agua	82
16.2 Ajuste de la dureza del agua	82
 17. FILTRO DESCALCIFICADOR	82
17.1 Instalación del filtro	82
17.2 Sustitución del filtro	83
17.3 Extracción del filtro	83
18. CUMPLIMIENTO NORMATIVO (USA ONLY) ..	83
 19. MENSAJES MOSTRADOS	84
 20. SOLUCIÓN DE PROBLEMAS	90

PROTECCIONES IMPORTANTES

Cuando se utilizan aparatos eléctricos, deben seguirse siempre las precauciones básicas de seguridad, incluyendo las siguientes.

- Lea atentamente todas las instrucciones.
- Asegúrese de que el voltaje de su sistema eléctrico corresponda al indicado en la parte inferior de la máquina.
- No toque las superficies calientes. Utilice las asas o los pomos.
- Para evitar incendios, descargas eléctricas y lesiones personales, no sumerja el cable, el enchufe o el aparato en agua u otro líquido.
- Mantenga el aparato fuera del alcance de los niños y no lo deje sin vigilancia mientras esté en funcionamiento.
- Desconecte la toma de corriente cuando no se está utilizando el aparato y antes de limpiarlo.
- No haga funcionar si el cable o un enchufe está dañado, después de un funcionamiento incorrecto del aparato o ha sido dañado de alguna manera. Devuelva la máquina al centro de servicio autorizado más cercano para su revisión, reparación o ajuste.
- El uso de accesorios no recomendados por el fabricante puede provocar un incendio, una descarga eléctrica o lesiones personales.
- No utilice el aparato en el exterior.
- Asegúrese de que el cable de alimentación no cuelgue del borde de la mesa o de la encimera para evitar que se enganche o se enrede accidentalmente.
- No coloque el aparato o sus partes eléctricas sobre o cerca de cocinas eléctricas, superficies de cocción o quemadores de gas.
- Conecte el cable en la toma de corriente de pared. Para desconectar el aparato, primero apáguelo y luego desenchúfelo de la toma de corriente.
- No utilice el aparato para un uso distinto al previsto. Este aparato debe ser utilizado únicamente para uso doméstico. El fabricante declina toda responsabilidad por los daños causados por un uso inadecuado, incorrecto o irresponsable.

ADVERTENCIA: Para reducir el riesgo de incendio o descarga eléctrica, no retire la tapa ni el exterior del aparato. No intente reparar ni modificar el aparato, puesto que ello anularía la garantía. ¡Cualquier reparación necesaria deberá ser realizada únicamente por personal de servicio autorizado!

MANTENGA ESTAS INSTRUCCIONES

ESTE APARATO ES SOLO PARA USO DOMÉSTICO

INSTRUCCIONES CABLE CORTO

- Se proporciona un cable de alimentación corto para reducir los riesgos derivados de enredarse o tropezar con un cable más largo.
- Están disponibles cables eléctricos desmontables más largos o cables de extensión que se pueden usar si se tiene cuidado al usarlos.
- Cuando se usa un cable alargador, la capacidad eléctrica marcada del cable deberá ser por lo menos tan grande como la capacidad eléctrica del aparato. Si la máquina está equipada con un cable con conexión a tierra de 3 hilos, el cable alargador debe ser un cable con CONEXIÓN A TIERRA, DE 3 HILOS. El cable más

largo deberá estar instalado de manera tal que no cuelgue del borde del mostrador o encimera donde los niños pueden tirar de este o tropezarse.

- Su producto está equipado con un conector polarizado para corriente alterna (un enchufe que tiene una espiga más ancha que la otra). Este enchufe podrá introducirse en la toma de corriente solo en una posición. Esta es una medida de seguridad. Si no puede introducir el enchufe hasta el fondo, intente invirtiendo el enchufe. Si el enchufe sigue sin encajar, póngase en contacto con su electricista para que sustituya su toma de corriente en desuso. No elimine el dispositivo de seguridad del enchufe polarizado.

1. ADVERTENCIAS DE SEGURIDAD

¡Peligro!

Este es un aparato eléctrico y puede provocar una descarga eléctrica.

Por lo tanto, debe seguir estas advertencias de seguridad:

- No toque nunca el aparato con las manos o los pies húmedos.
- No toque nunca el enchufe con las manos húmedas.
- Asegúrese de que la toma de corriente utilizada sea accesible en todo momento, para poder desenchufar el aparato cuando sea necesario.
- Desenchufe el aparato solo directamente del enchufe. No tire nunca del cable, ya que podría dañarlo.
- Para desconectar completamente el aparato, debe desenchufarlo de la toma de corriente.
- Si el aparato está defectuoso, no intente repararlo. Apáguelo, desenchúfelo de la toma de corriente y póngase en contacto con el Servicio de Atención al Cliente.
- Antes de limpiar el aparato, apáguelo, desenchúfelo de la red eléctrica y déjelo enfriar.

Importante:

Mantenga todos los envases (bolsas de plástico, espuma de poliestireno) fuera del alcance de los niños.

¡Peligro de quemaduras!

Este aparato produce agua caliente y puede formarse vapor durante su funcionamiento.

Evite el contacto con salpicaduras de agua o vapor caliente.

Cuando el aparato está en funcionamiento, el estante para tazas podría calentarse mucho.

1.1 Uso previsto

Este aparato está diseñado y fabricado para preparar café y leche y calentar bebidas.

Cualquier otro uso se considera inadecuado y, por tanto, peligroso. El fabricante no se hace responsable de los daños derivados del uso inadecuado del aparato.

1.2 Instrucciones para su Uso

Lea atentamente estas Instrucciones de Uso antes de utilizar el aparato. El incumplimiento de estas Instrucciones de Uso puede provocar lesiones o daños en el aparato.

El fabricante no se hace responsable de los daños derivados del incumplimiento de estas Instrucciones de Uso.

Por favor observe:

Mantenga estas Instrucciones de Uso. Si el aparato se entrega a otras personas, éstas también deben recibir estas Instrucciones de Uso.

2. INTRODUCCIÓN

Le agradecemos que haya elegido esta máquina para preparar café en grano espresso y cappuccino.

Tómese unos minutos para leer estas Instrucciones de Uso. Esto evitará todos los riesgos y daños al aparato.

2.1 Letras entre paréntesis

Las letras entre paréntesis hacen referencia a la leyenda de la descripción del aparato en las páginas 2-3.

2.2 Solución de problemas y reparaciones

En caso de problemas, primero intente resolverlos leyendo la información que se ofrece en las secciones "19. MENSAJES MOSTRADOS" y "20. Solución de problemas".

Si esto no resuelve el problema o necesita más información, debe consultar con el Servicio de Atención al Cliente llamando al número que figura en la hoja de "Servicio de Atención al Cliente" anexa.

Si su país no se encuentra entre los que figuran en la hoja, llame al número indicado en la garantía. Si es necesario realizar reparaciones, póngase en contacto únicamente con el Servicio de Atención al Cliente de De'Longhi. Las direcciones están indicadas en el certificado de garantía suministrado con la máquina.

2.3 ¡Descargue la App!



Una serie de funciones pueden ser controladas remotamente usando la Aplicación del Link de Café de De'Longhi. En la App, también puedes encontrar información, consejos y curiosidades sobre el mundo del café, junto con información sobre tu máquina al alcance de tu mano.



Este símbolo destaca las funciones que puede controlar o consultar mediante la Aplicación.

También puedes crear hasta 6 nuevas bebidas y guardarlas en tu aparato.

Por favor observe:

Compruebe dispositivos compatibles en "compatibledevices.delonghi.com".



3. DESCRIPCIÓN

3.1 Descripción del aparato (página 2 - A)

- A1. Tapa del recipiente de granos
- A2. Tapa del embudo de café premolido
- A3. Recipiente de granos
- A4. Embudo de café premolido
- A5. Dial de ajuste de la molienda
- A6. Estante calentador de tazas
- A7.  botón: para encender y apagar el aparato (en espera)
- A8. Unidad de preparación (altura ajustable)
- A9. Boquilla de conexión de agua caliente y vapor
- A10. Recipiente de granos de café
- A11. Bandeja para tazas
- A12. Indicador de nivel de agua de la bandeja de goteo
- A13. Rejilla de la bandeja de goteo
- A14. Bandeja de goteo
- A15. Tapa del depósito de agua
- A16. Depósito de agua
- A17. Carcasa del filtro del descalcificador
- A18. Puerta del infusor
- A19. Infusor
- A20. Cable de alimentación
- A21. Interruptor principal (ENCENDIDO/APAGADO)

3.2 Descripción de la página de inicio (pantalla principal) (página 3 - B)

- B1. Pantalla
- B2. Flechas de selección
- B3. Menú de selección de bebidas (aparte de las bebidas seleccionadas directamente): CAPPUCCINO+, FLAT WHITE, CAPPUCCINO MIX, ESPRESSO MACCHIATO, AGUA CALIENTE, 2X ESPRESSO, VAPOR;
- B4. Perfiles personalizados (ver"13. Memorización de su perfil personal")
- B5. Intensidad seleccionada

- B6. : menú para personalizar los ajustes de bebidas
- B7. Intensidad/cantidad Estándar o Personalizada
- B8. : menú de ajustes del aparato
- B9. Cantidad seleccionada

Bebidas seleccionadas directamente:

- B10. CAPPUCCINO
- B11. LATTE MACCHIATO
- B12. LATTE
- B13. LECHE CALIENTE
- B14. ESPRESSO
- B15. CAFÉ
- B16. LONG
- B17. DOPPIO+

3.3 Descripción de los accesorios

(página 3 - C)

- C1. Papel indicador de la "Prueba de Dureza Total" (adjunto a la página 2 de las instrucciones en inglés)
- C2. Cuchara medidora de café premolido
- C3. Descalcificador
- C4. Filtro del descalcificador (solo en algunos modelos)
- C5. Cepillo de limpieza
- C6. Boquilla de agua caliente/vapor
- C7. Botón de liberación de la boquilla

3.4 Descripción del recipiente de leche

(página 3 - D)

- D1. Ajuste de la espuma y dial de LIMPIEZA
- D2. Tapa del recipiente de leche
- D3. Recipiente de leche
- D4. Tubo de toma de leche
- D5. Boquilla de leche espumada (ajustable)

4. ANTES DEL USO

4.1 Comprobación del aparato

Una vez retirado el embalaje, compruebe que el producto está completo y sin daños y que están presentes todos los accesorios. No utilice el aparato si está visiblemente dañado. Póngase en contacto con el Servicio de Atención al Cliente de De'Longhi.

4.2 Instalación del aparato

¡Importante!

Cuando instale el aparato, debe respetar las siguientes advertencias de seguridad:

- El aparato emite calor. Después de colocar el aparato en la encimera, deje un espacio de al menos 1,5 pulg./3 cm entre las superficies del aparato y las paredes laterales y traseras y al menos 6 pulg./15 cm por encima de la cafetera.
- La penetración de agua en la cafetera podría causar daños. No coloque el aparato cerca de grifos o fregaderos.

- El aparato podría dañarse si el agua que contiene se congela.
No instale el aparato en una habitación donde la temperatura pueda descender por debajo del punto de congelación.
- Coloque el cable de alimentación de forma que no pueda ser dañado por bordes afilados o por el contacto con superficies calientes (por ejemplo, placas eléctricas).

4.3 Conexión del aparato

¡Importante!

Compruebe que el voltaje de la red eléctrica se corresponde con el indicado en la placa de características situada en la parte inferior del aparato.

Si la toma de corriente no se corresponde con el enchufe del aparato, haga que un electricista cualificado sustituya la toma por otra del tipo adecuado.

4.4 Ajuste del aparato

¡Por favor observe!

- Se ha utilizado café para probar en fábrica el aparato y, por tanto, es completamente normal que haya restos de café en el molinillo. No obstante, se garantiza que la máquina es nueva.
- Debe personalizar la dureza del agua lo antes posible siguiendo las instrucciones de la sección "16. Ajuste de la dureza del agua".

1. Conecte el aparato a la red eléctrica (fig. 1). Asegúrese de que el interruptor principal (A21) situado en la parte trasera del aparato esté pulsado (fig. 2);
2. "SELECCIONAR IDIOMA": Pulse la flecha de selección (B2) correspondiente al idioma deseado;

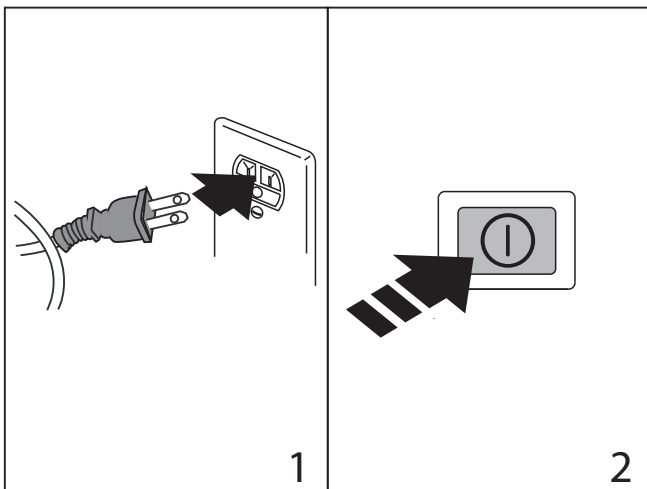

Siga las instrucciones indicadas en la pantalla del aparato:

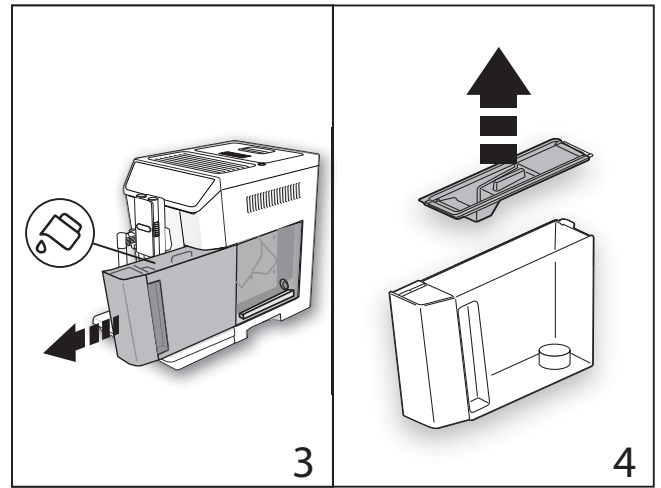

3. "LLENAR EL DEPÓSITO CON AGUA FRESCA": retire el depósito de agua (A16) (fig. 3), abra la tapa (A15) (fig. 4), llene hasta la línea MÁX con agua fresca (fig. 5), cierre la tapa y vuelva a colocar el depósito en el aparato (fig. 6);

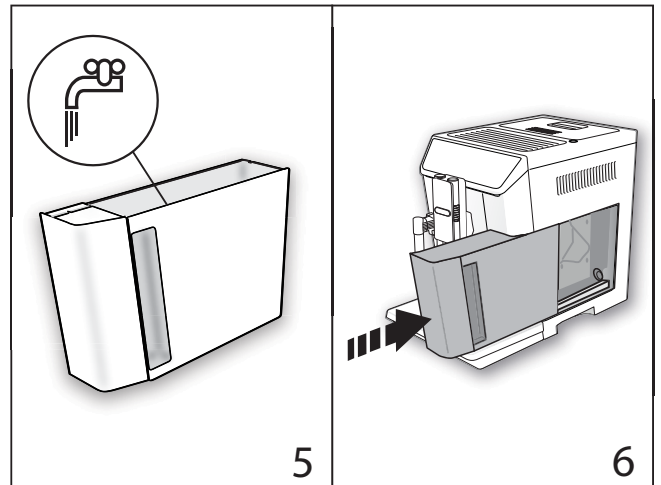

4. "INSERTE LA BOQUILLA DEL AGUA": Compruebe que la boquilla de agua caliente/vapor (C6) esté insertada en la boquilla de conexión (A9) (fig. 7) y coloque debajo un recipiente que contenga un mínimo de 3,38 fl oz / 100 ml (fig. 8);
5. "CIRCUITO DE AGUA VACÍO PULSE OK PARA INICIAR" aparece en la pantalla;

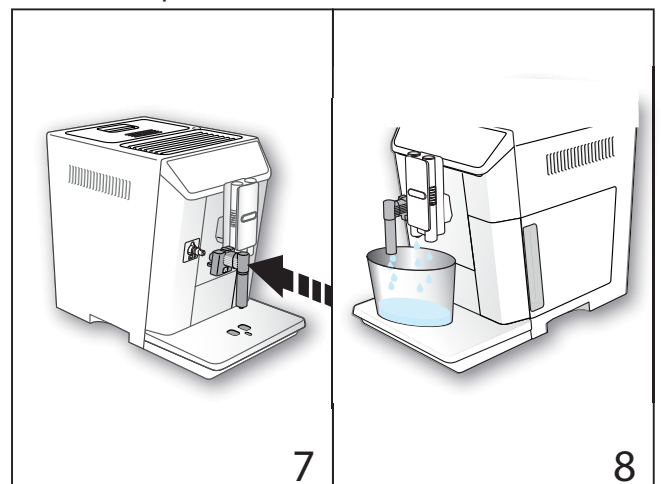

- Pulse el botón "✓ OK" para confirmar. El aparato suministra agua caliente por la boquilla de agua caliente (fig. 8) y luego se apaga automáticamente.

La cafetera está ahora lista para su uso normal.

¡Por favor observe!

- La primera vez que utilice la cafetera, tendrá que hacer 4-5 tazas de café o 4-5 capuccinos antes de que empiece a dar resultados satisfactorios.
- La primera vez que utilice la cafetera, el circuito de agua está vacío y el aparato podría ser muy ruidoso. El ruido disminuye a medida que el circuito se llena.
- Al hacer los primeros 5-6 capuccinos, es normal oír el ruido del agua hirviendo. Después, el ruido disminuye.
- Para mejorar el rendimiento de su aparato, le recomendamos que instale un filtro descalcificador (C4) como se describe en la sección "17. Filtro descalcificador". Si su modelo no está provisto de un filtro, puede adquirir uno en delonghi.com.

5. ENCENDIDO DEL APARATO

¡Por favor observe!

Antes de encender el aparato, asegúrese de que el interruptor general (A21) esté pulsado (fig. 2).

Cada vez que se enciende el aparato, este realiza un ciclo automático de precalentamiento y enjuague que no puede ser interrumpido. El aparato está listo para ser utilizado solo después de completar este ciclo.

¡Peligro de quemaduras!

Durante el enjuague, sale un poco de agua caliente de la unidad de preparación (A8) y se recoge en la bandeja de goteo (A14) situada debajo. Evite el contacto con las salpicaduras de agua.

- Para encender el aparato, pulse  el botón (A7-fig. 9). En la pantalla aparece el mensaje "CALENTAMIENTO EN CURSO POR FAVOR ESPERE".

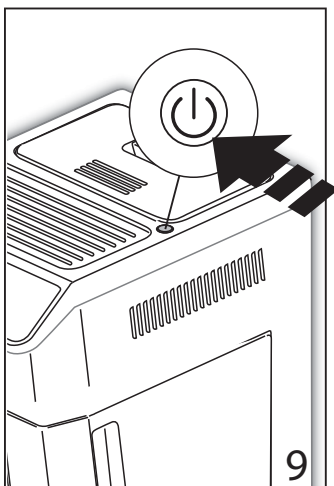

- Una vez finalizado el calentamiento, el mensaje cambia a: "ENJUAGUE EN CURSO, AGUA CALIENTE PROCEDENTE DE

LOS SURTIDORES". Además de calentar la caldera, también calienta los circuitos internos mediante la circulación de agua caliente.

El aparato está en temperatura cuando aparece la pantalla principal (página de inicio).

6. APAGADO DEL APARATO

Cada vez que se apaga la cafetera después de haberla utilizado para hacer café, ésta realiza un ciclo de enjuague automático.

¡Peligro de quemaduras!

Durante el enjuague, sale un poco de agua caliente de la unidad de preparación (A8). Evite el contacto con las salpicaduras de agua.

- Para apagar el aparato, pulse el  botón (A7) (fig. 9).
- El mensaje "APAGADO EN CURSO SE MUESTRA, POR FAVOR ESPERE", entonces el aparato realiza un ciclo de enjuague y se apaga (en espera).

¡Por favor observe!

Si no va a utilizar el aparato durante algún tiempo, desenchúfelo de la toma de corriente:

- Primero apague el aparato pulsando el  botón (fig. 9);
- suelte el interruptor principal (A21) situado en la parte trasera del aparato (fig. 2).

¡Importante!

Nunca pulse el interruptor principal mientras el aparato esté encendido.

7. AJUSTES DEL MENÚ

7.1 Enjuague

Utilice esta función para suministrar agua caliente desde la unidad de preparación (A8) y la boquilla de agua caliente/vapor (C6), si está insertada, para limpiar y calentar el circuito interno del aparato.

Coloque un recipiente con una capacidad de 3.38 fl oz /100ml debajo de las boquillas de café y de agua caliente (fig. 8).

Para activar la función, proceda de la siguiente manera:

- Pulse la flecha de selección (B2) correspondiente al "⚙️" símbolo (B8) para entrar en el menú;
- Pulse la flecha de selección correspondiente a "🚰" ENJUAGUE";

¡Importante! Peligro de quemaduras.

No deje el aparato sin vigilancia mientras sale agua caliente.

- Después de unos segundos, el agua caliente sale primero de la unidad de preparación y luego de la boquilla de agua caliente/vapor (si está insertada) para limpiar y calentar el circuito interno del aparato. En la pantalla aparece "ENJUAGUE EN CURSO, AGUA CALIENTE DESDE LAS BOQUILLAS" junto con una barra de progreso que se va llenando gradualmente a medida que avanza la preparación;

- Para interrumpir el enjuague, pulse la flecha de selección correspondiente a "XSTOP" o espere a que el enjuague se detenga automáticamente.

¡Por favor observe!

- Si el aparato no se utiliza durante más de 3-4 días, al volver a encenderlo se recomienda especialmente realizar 2/3 enjuagues antes de utilizarlo;
- Después de la limpieza, es normal que el recipiente de granos de café (A10) contenga agua.

7.2 Descalcificación







Para obtener instrucciones sobre la descalcificación, consulte la sección "15. Descalcificación".

7.3 Filtro de agua

Para obtener instrucciones sobre la instalación del filtro (C4), consulte la sección "17. Filtro descalcificador".

7.4 Ajustes de las bebidas

En esta sección, puede consultar sus ajustes personalizados y, si lo desea, restablecer los valores predeterminados para cada bebida.

- Pulse la flecha de selección (B2) correspondiente al  símbolo (B8) para entrar en el menú;
- Desplácese por las opciones del menú pulsando la flecha de selección correspondiente a "NEXT>" hasta " que aparezca en la pantalla "  AJUSTES DE BEBIDAS";
- Los valores de la primera bebida aparecen en la pantalla;
- El perfil de usuario de referencia aparece resaltado en la pantalla. Los valores se muestran en barras verticales. El valor por defecto se indica con  el símbolo, mientras que el valor actual se destaca con la parte sólida de la barra vertical;
- Para volver al menú de ajustes, pulse la flecha de selección correspondiente a "  ESC". Para desplazarse y visualizar las bebidas, pulse la flecha de selección correspondiente a "NEXT>";
- Para restablecer los valores por defecto de la bebida visualizada, pulse la flecha de selección correspondiente a "  REAJUSTE";
- "¿CONFIRMAR REAJUSTE?": para confirmar pulse la flecha de selección correspondiente a "✓ OK" (para cancelar, pulse la flecha de selección correspondiente a "  ESC");
- "AJUSTAR VALORES POR DEFECTO": pulse "✓ OK".

La bebida ha sido reajustada a los valores por defecto. Proceda con las demás bebidas o vuelva a la página de inicio pulsando dos veces la flecha correspondiente a "  ESC".







¡Por favor observe!

- Para cambiar las bebidas en otro perfil, vuelva a la página de inicio, seleccione el perfil deseado (B11) y repita el procedimiento.

- Para restablecer todas las bebidas del perfil a los valores predeterminados, consulte la sección "Esto restablece todos los ajustes de los menús y las cantidades programadas a los valores por defecto (a excepción del idioma, que sigue siendo el mismo)".

7.5 Ajustar la hora

Para ajustar la hora en la pantalla (B1), proceda como sigue:

- Pulse la flecha de selección (B2) correspondiente al  símbolo (B8) para entrar en el menú;
- Desplácese por las opciones del menú pulsando la flecha de selección correspondiente a "NEXT>" hasta que aparezca en la pantalla "  AJUSTE DEL TIEMPO";
- Pulse la flecha de selección correspondiente a "  AJUSTE DE TIEMPO": El panel de ajuste de la hora aparece en la pantalla;
- Ajuste la hora pulsando las flechas de selección correspondientes a  (aumentar) o  (disminuir) para las horas (H) y los minutos (MIN);
- Para confirmar, pulse la flecha de selección correspondiente a "✓ OK" (para cancelar, pulse la flecha de selección correspondiente a "  ESC") y pulse la flecha de selección correspondiente a "  ESC" para volver a la página de inicio.

La hora ya está ajustada.







7.6 Inicio automático

Puede ajustar la hora de inicio automático para que el aparato esté listo a una hora determinada (por ejemplo, por la mañana) y pueda preparar el café inmediatamente.

¡Por favor observe!

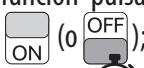
Para activar esta función, la hora debe estar ya correctamente ajustada (ver sección "7.5 Ajustar la hora ").

Para activar el inicio automático, proceda de la siguiente manera:

- Pulse la flecha de selección (B2) correspondiente al  símbolo (B8) para entrar en el menú;
- Desplácese por las opciones del menú pulsando la flecha de selección correspondiente a "NEXT>" hasta que aparezca "  AUTO-INICIO" en la pantalla;
- Pulse la flecha de selección correspondiente "  AUTO-INICIO". Desactive (o active) la función pulsando la flecha de selección correspondiente a  (o );
- Pulse la flecha de selección correspondiente a "  AJUSTE DE TIEMPO". El panel de ajuste de la hora aparece en la pantalla (B1);
- Ajuste la hora pulsando las flechas de selección correspondientes a  (aumentar) o  (disminuir) para las horas (H) y los minutos (MIN);
- Para confirmar, pulse la flecha de selección correspondiente a "✓ OK";

7. Pulse dos veces la flecha de selección correspondiente a "↩ ESC" para volver a la página de inicio.

La hora de inicio automático está ahora ajustada y se muestra el símbolo correspondiente para indicar que la función ha sido activada.





¡Por favor observe!

Cuando el aparato se apaga con el interruptor principal (A21), se pierde el ajuste de auto-encendido (si está activado).

7.7 Apagado automático (en espera)

El apagado automático se puede ajustar para que el aparato se apague después de 15 o 30 minutos, o de 1, 2 o 3 horas.



Para programar el apagado automático, proceda como sigue:

1. Pulse la flecha de selección (B2) correspondiente al "⚙️" símbolo (B8) para entrar en el menú;
2. Desplácese por las opciones del menú pulsando la flecha de selección correspondiente a "NEXT>" hasta que "⏻ AUTO-APAGADO" aparezca en la pantalla;
3. Pulse la flecha de selección correspondiente a "⏻ AUTO-APAGADO";
4. Seleccione el intervalo de tiempo deseado pulsando las flechas de selección correspondientes a  (aumentar) o  (disminuir);
5. Para confirmar, pulse la flecha de selección correspondiente a "✓ OK";
6. Pulse la flecha de selección correspondiente a "↩ ESC" para volver a la página de inicio.

El apagado automático ya está programado.

7.8 Calentador de tazas

Para calentar las tazas antes de preparar el café, puede activar el calentador de tazas (A6) y apoyar las tazas en el estante.



1. Pulse la flecha de selección (B2) correspondiente al "⚙️" símbolo (B8) para entrar en el menú;
2. Desplácese por las opciones del menú pulsando la flecha de selección correspondiente a "NEXT>" hasta que aparezca "CALENTADOR DE TAZAS" en la pantalla;
3. Pulse la flecha de selección correspondiente a "CALENTADOR DE TAZAS" para desactivar () o activar () la función.
4. Pulse la flecha de selección correspondiente a "↩ ESC" para volver a la página de inicio.

7.9 Ahorro de energía

Utilice esta función para activar o desactivar el ahorro de energía. Cuando está activada, la función reduce el consumo de energía en cumplimiento de la normativa europea.

Para desactivar o activar el "Ahorro de Energía", proceda como sigue:

1. Pulse la flecha de selección (B2) correspondiente al "⚙️" símbolo (B8) para entrar en el menú;

2. Desplácese por las opciones del menú pulsando la flecha de selección correspondiente a "NEXT>" hasta que aparezca "AHORRO DE ENERGÍA" en la pantalla;
3. Pulse la flecha de selección correspondiente a "AHORRO DE ENERGÍA" para desactivar () o activar () la función.
4. Pulse la flecha de selección correspondiente a "↩ ESC" para volver a la página de inicio.

El símbolo correspondiente aparece en la pantalla junto a la hora para indicar que la función ha sido activada.

7.10 Temperatura del café

Para modificar la temperatura del agua utilizada para hacer el café, proceda como sigue:

1. Pulse la flecha de selección (B2) correspondiente al "⚙️" símbolo (B8) para entrar en el menú;
2. Desplácese por las opciones del menú pulsando la flecha de selección correspondiente a "NEXT>" hasta que "☕ TEMPERATURA DEL CAFÉ" aparezca en la pantalla;
3. Pulse la flecha de selección correspondiente a "☕ TEMPERATURA DEL CAFÉ". Los valores seleccionables aparecen en la pantalla (B1) (el valor actual está subrayado);
4. Pulse la flecha de selección correspondiente al valor que desea ajustar (BAJO, MEDIO, ALTO, MÁXIMO);
5. Pulse dos veces la flecha de selección correspondiente a "↩ ESC" para volver a la página de inicio.

7.11 Dureza del agua

Para obtener instrucciones sobre el ajuste de la dureza del agua, consulte la sección "16. Ajuste de la dureza del agua".

7.12 Selección del idioma

Para modificar el idioma de la pantalla (B1), proceda como se indica a continuación:

1. Pulse la flecha de selección (B2) correspondiente al "⚙️" símbolo (B8) para entrar en el menú;
2. Desplácese por las opciones del menú pulsando la flecha de selección correspondiente a "NEXT>" hasta que "🌐 AJUSTE DEL IDIOMA" aparezca en la pantalla;
3. Pulse la flecha de selección correspondiente a "🌐 AJUSTE DEL IDIOMA";
4. Pulse la flecha de selección correspondiente al idioma deseado (pulse la flecha de selección correspondiente a "NEXT>" para visualizar todos los idiomas disponibles);
5. Pulse dos veces la flecha de selección correspondiente a "↩ ESC" para volver a la página de inicio.

7.13 Pitido

Permite activar o desactivar el pitido que emite la máquina cada vez que se pulsa un icono o se inserta/extrae un accesorio. Para desactivar o activar el pitido, proceda como se indica a continuación:

1. Pulse la flecha de selección (B2) correspondiente al "⚙️" símbolo (B8) para entrar en el menú;
2. Desplácese por las opciones del menú pulsando la flecha de selección correspondiente a "NEXT>" hasta que "PITIDO" aparezca en pantalla;
3. Pulse la flecha de selección correspondiente a "PITIDO" para desactivar () o activar () la función;
4. Pulse la flecha de selección correspondiente a "↩️ ESC" para volver a la página de inicio.

7.14 Iluminación de las tazas

Esta función activa o desactiva la iluminación de las tazas.

Las luces se encienden cada vez que se prepara una bebida a base de café o leche y durante cada ciclo de enjuague.

Para desactivar o activar esta función, proceda de la siguiente manera:

1. Pulse la flecha de selección (B2) correspondiente al "⚙️" símbolo (B8) para entrar en el menú;
2. Desplácese por las opciones del menú pulsando la flecha de selección correspondiente a "NEXT>" hasta que "ILUMINACIÓN DE LAS TAZAS" aparezca en la pantalla;
3. Pulse la flecha de selección correspondiente a "iluminación de las tazas" para DESACTIVAR () o activar () la función;
4. Pulse la flecha de selección correspondiente a "↩️ ESC" para volver a la página de inicio.

7.15 Bluetooth

Esta función activa o desactiva el PIN de protección para conectarse al aparato desde un dispositivo.

1. Pulse la flecha de selección (B2) correspondiente al "⚙️" símbolo (B8) para entrar en el menú;
2. Desplácese por las opciones del menú pulsando la flecha de selección correspondiente a "NEXT>" hasta que "BLUETOOTH" aparezca en la pantalla;
3. Pulse la flecha de selección correspondiente a "BLUETOOTH". El número de serie de la máquina (19 dígitos) y un número de 4 dígitos (PIN) aparecen en la pantalla (B1);
4. Pulse la flecha de selección para desactivar () o activar () la solicitud del PIN cuando se conecte a través de la APP;
5. Pulse dos veces la flecha de selección correspondiente a "↩️ ESC" para volver a la página de inicio.

Durante las operaciones de conexión, el PIN necesario para conectarse a la App aparece en la pantalla.

Se recomienda personalizar el PIN directamente desde la APP.

¡Por favor observe!

El número de serie del aparato, visible en la función "Bluetooth", permite identificarlo inequívocamente cuando se crea una asociación con la APP.

7.16 Valores por defecto

Esto restablece todos los ajustes de los menús y las cantidades programadas a los valores por defecto (a excepción del idioma, que sigue siendo el mismo).

Para restablecer los valores por defecto, proceda como sigue:

1. Pulse la flecha de selección (B2) correspondiente al "⚙️" símbolo (B8) para entrar en el menú;
2. Desplácese por las opciones del menú pulsando la flecha de selección correspondiente a "NEXT>" hasta que "VALORES POR DEFECTO" aparezca en la pantalla;
3. "¿RESTABLECER VALORES POR DEFECTO?": para confirmar pulse la flecha de selección correspondiente a "✓ OK" (para cancelar, pulse la flecha de selección correspondiente a "↩️ ESC");
4. "VALORES POR DEFECTO AJUSTADOS": pulse la flecha de selección correspondiente a "✓ OK" para confirmar;
5. Pulse la flecha de selección correspondiente a "↩️ ESC" para volver a la página de inicio.

7.17 Estadísticas

Se muestran las estadísticas relacionadas con la máquina. Para visualizar las estadísticas, proceda como se indica a continuación:

1. Pulse la flecha de selección (B2) correspondiente al "⚙️" símbolo (B8) para entrar en el menú;
2. Desplácese por las opciones del menú pulsando la flecha de selección correspondiente a "NEXT>" hasta que "ESTADÍSTICAS" aparezca en la pantalla;
3. Pulse la flecha de selección correspondiente a "ESTADÍSTICAS" y compruebe todas las estadísticas desplazándose por los elementos con la flecha de selección correspondiente a "NEXT>";
4. Pulse dos veces la flecha de selección correspondiente a "↩️ ESC" para volver a la página de inicio.

8. PREPARACIÓN DEL CAFÉ

8.1 Preparación del café utilizando granos de café

¡Importante!

No utilice granos de café caramelizados o confitados, ya que podrían pegarse al molinillo de café y dejarlo inservible.

1. Llene el recipiente (A3) (fig. 10) con granos de café;

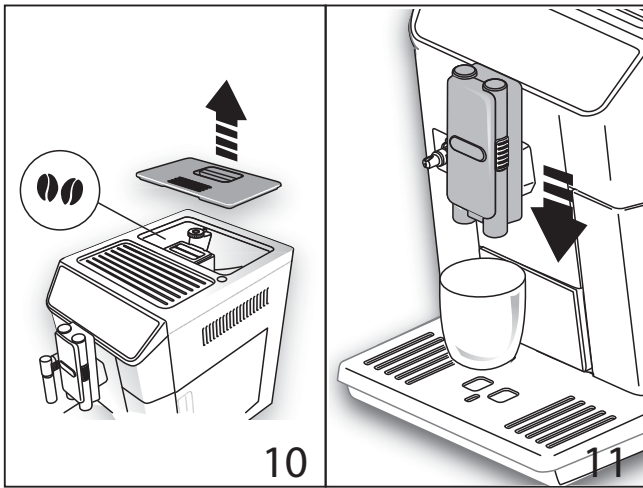

2. Coloque una taza debajo de la unidad de preparación (A8);
3. Baje las boquillas lo más cerca posible de la taza (fig. 11). De este modo se obtiene un café más cremoso;
4. A continuación, seleccione el café que desee:
 - ESPRESSO (B14)
 - COFFEE (B15)
 - LONG (B16)
 - DOPPIO+ (B17);
6. Comienza la preparación. En la pantalla (B1) aparece una imagen de la bebida seleccionada y una barra de progreso que se va llenando a medida que avanza la preparación.

Por favor observe:

- Puede preparar 2 tazas de café ESPRESSO al mismo tiempo pulsando “ 2X” (la imagen aparece durante unos segundos cada vez que comienza a preparar 1 ESPRESSO) o seleccionando “2X ESPRESSO” en el menú de selección de bebidas (B3);
- Mientras la máquina prepara el café, la entrega puede interrumpirse en cualquier momento pulsando la flecha de selección (B2) correspondiente a “ STOP”.
- Una vez finalizado el suministro, para aumentar la cantidad de café en la taza, basta con pulsar la flecha de selección (B2) correspondiente a “ EXTRA”. Una vez alcanzada la cantidad deseada, pulse la flecha de selección correspondiente a “ STOP”.

Una vez preparado el café, el aparato está listo para preparar la siguiente bebida.

¡Por favor observe!

- Durante el uso del aparato pueden aparecer varios mensajes de alarma (LLENAR EL DEPÓSITO, VACIAR EL RECIPIENTE DE LOS POSOS, ETC.). Su significado se explica en la sección “19. MENSAJES MOSTRADOS”.
- Para un café más caliente, consulte la sección “8.6 Consejos para un café más caliente”.
- Si el café se suministra gota a gota, demasiado débil y poco cremoso o demasiado frío, lea los consejos de la sección

“8.5 Ajuste del molinillo de café” y de la sección “20. Solución de problemas”.

- La preparación de cada café se puede personalizar (consulte las secciones “12. Personalización de las bebidas ” y “13. Memorización de su perfil personal”).

8.2 Selección de la intensidad del café

Desde la página de inicio, seleccione la intensidad de café deseada pulsando la flecha de selección (B2) correspondiente a “INTENSIDAD” (B5):

	(ver “8.4 Preparación de café utilizando café premolido”)
	EXTRA LIGHT
	LIGHT
	MEDIUM
	STRONG
	X-STRONG
	Personalizado (si está programado) / Estándar

8.3 Selección de la cantidad de café

Desde la página de inicio, seleccione la cantidad de café deseada en la taza pulsando la flecha de selección (B2) correspondiente a “CANTIDAD” (B9):

	TAMAÑO PEQUEÑO
	TAMAÑO MEDIO
	TAMAÑO GRANDE
	TAMAÑO EXTRA-GRANDE
	Cantidad personalizada (si está programada) / Cantidad estándar

8.4 Preparación de café utilizando café premolido

¡Importante!

- Nunca añada café premolido cuando la máquina esté apagada o podría extenderse por el interior de la máquina y ensuciarla. Esto podría dañar el aparato.
- Nunca utilice más de 1 cuchara medidora de nivel (C2) o podría ensuciar el interior de la cafetera o bloquear el embudo (A4).

¡Por favor observe!

Si utiliza café premolido, solo podrá preparar una taza de café a la vez.

1. Pulse la flecha de selección (B2) correspondiente a "INTENSIDAD" (B5) hasta que aparezca "☕" (premolido) en la pantalla (B1).
2. Abra la tapa del embudo de café premolido (A2).
3. Asegúrese de que el embudo (A4) no esté obstruido y luego añada una cucharada medidora de nivel de café premolido (fig. 12).

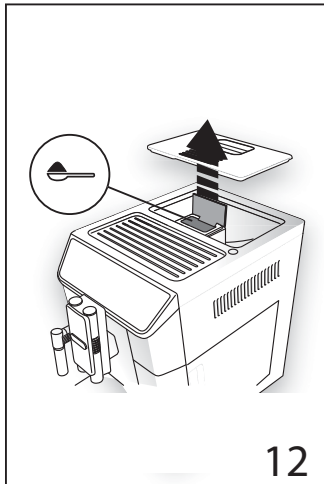

4. Coloque una taza debajo de la unidad de infusión (A8) (fig. 12).
5. A continuación, seleccione el café que desee:
 - ESPRESSO (B14)
 - COFFEE (B15)
 - LONG (B16)
6. Comienza la preparación. En la pantalla aparece una imagen de la bebida seleccionada y una barra de progreso que se va llenando a medida que avanza la preparación.

Por favor observe:

- Mientras la máquina prepara el café, la entrega puede interrumpirse en cualquier momento pulsando la flecha de selección (B2) correspondiente a "XSTOP".
- Una vez finalizado el suministro, para aumentar la cantidad de café en la taza, basta con pulsar la flecha de selección (B2) correspondiente a "+EXTRA". Una vez alcanzada la cantidad deseada, pulse la flecha de selección correspondiente a "XSTOP".

Una vez preparado el café, el aparato está listo para preparar la siguiente bebida.

¡Importante! Preparación de café LONG:

A mitad de la preparación, aparece el mensaje "AÑADIR CAFÉ PREMOLIDO". Añada una cucharada dosificadora rasa de café premolido y pulse la flecha de selección correspondiente a "✓OK".

¡Por favor observe!

- Durante el uso del aparato pueden aparecer varios mensajes de alarma (LLENAR EL DEPÓSITO, VACIAR EL RECIPIENTE DE LOS POSOS.). Su significado se explica en la sección "19. MENSAJES MOSTRADOS".
- Para un café más caliente, consulte la sección "8.6 Consejos para un café más caliente".
- Si el modo "Ahorro de energía" está activo, es posible que tenga que esperar unos segundos antes de que salga el primer café.

8.5 Ajuste del molinillo de café

El molinillo de café está ajustado por defecto para preparar el café correctamente y no debería ser necesario regularlo inicialmente.

Sin embargo, si después de preparar los primeros cafés, el café resulta demasiado débil y poco cremoso o la salida es demasiado lenta (una gota cada vez), puede corregirse ajustando el dial de regulación de la molienda (A5 - fig. 13).

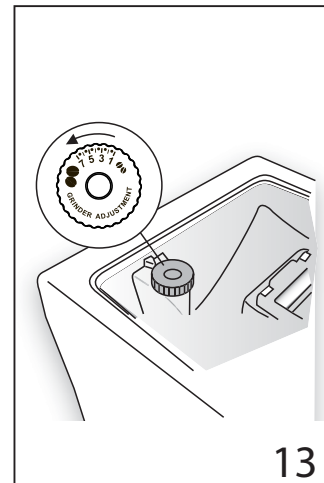

¡Por favor observe!

El dial de ajuste de la molienda solo debe girarse cuando el molinillo de café está en funcionamiento durante la fase inicial de preparación del café.

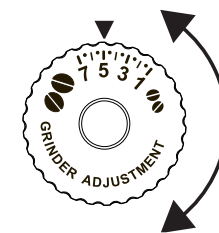

Si el café sale demasiado lento o no sale, gire un clic en el sentido de las agujas del reloj hacia 7.

Para obtener un café más cremoso y con más cuerpo, gire un clic en sentido antihorario hacia 1 (no gire más de un clic a

la vez, ya que el café podría salir a gotas).

Estos ajustes solo serán evidentes después de haber suministrado al menos 2 tazas de café. Si con este ajuste no se obtiene el resultado deseado, gire el dial un clic más.

8.6 Consejos para un café más caliente

- Para un café más caliente, deberá:

- realizar un ciclo de enjuague seleccionando la función "Enjuague" en el menú de ajustes (sección "7.1 Enjuague" (fig. 14));
- calentar las tazas con agua caliente mediante la función de agua caliente (ver sección "10. Suministro de agua caliente");
- aumentar la temperatura del café en el menú de ajustes (B8) (ver sección "7.10 Temperatura del café" (fig. 15)).

9. PREPARACIÓN DE CAPUCCINOS Y CAFÉS CON LECHE

¡Por favor observe!

- Para evitar que la leche tenga poca espuma o grandes burbujas, limpie siempre la tapa del recipiente de leche (D2) y la boquilla de conexión de agua caliente (A9) como se describe en las secciones "9.4 Limpieza del recipiente de la leche después de su uso"; "14.10 Limpieza del recipiente de la leche" y "14.11 Limpieza de la boquilla de conexión de agua caliente/vapor".

9.1 Llenado y colocación del recipiente de la leche

1. Retire la tapa (D2) (fig. 14);

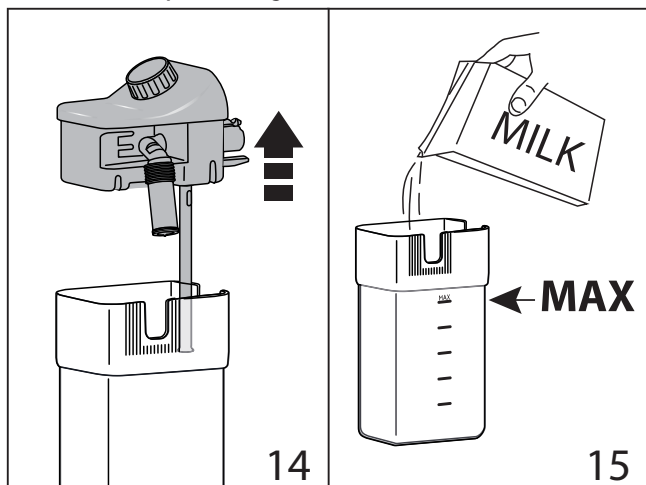

2. Llene el recipiente de la leche (D3) con una cantidad suficiente de leche, sin superar el nivel MÁX. marcado en el recipiente (fig. 15). Cada marca en el lateral del recipiente corresponde a unos 3.38 fl oz / 100 ml de leche;

¡Por favor observe!

- Para obtener una espuma más densa y homogénea, debe utilizar leche desnatada o parcialmente desnatada a la temperatura del refrigerador (unos 41°F/5°C).
- Si el modo "Ahorro de Energía" está activado, es posible que tenga que esperar unos segundos antes de que salga la bebida.

3. Asegúrese de que el tubo de entrada de leche (D4) está correctamente introducido en el fondo de la tapa del recipiente de leche (fig. 16);

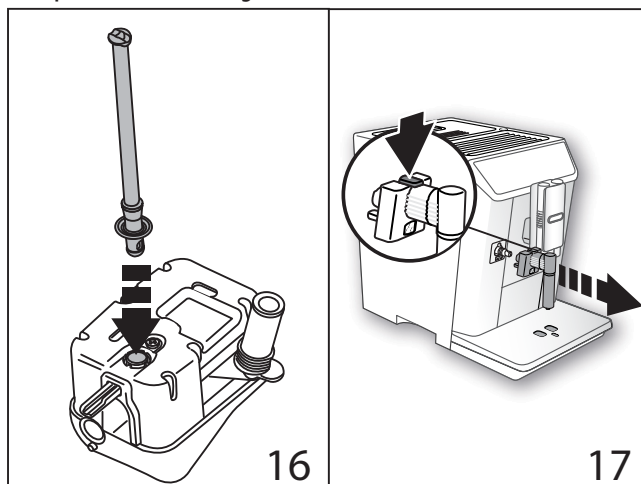

4. Vuelva a colocar la tapa en el recipiente de leche;
5. Si está presente, extraiga la boquilla de agua caliente/vapor (C6) pulsando el botón de liberación (C7) (fig. 17);
6. Coloque el recipiente de leche (D) en la boquilla de conexión (A9) (fig. 18) y empuje hasta que llegue al fondo. La máquina emite un pitido (si la función de pitido está activada);

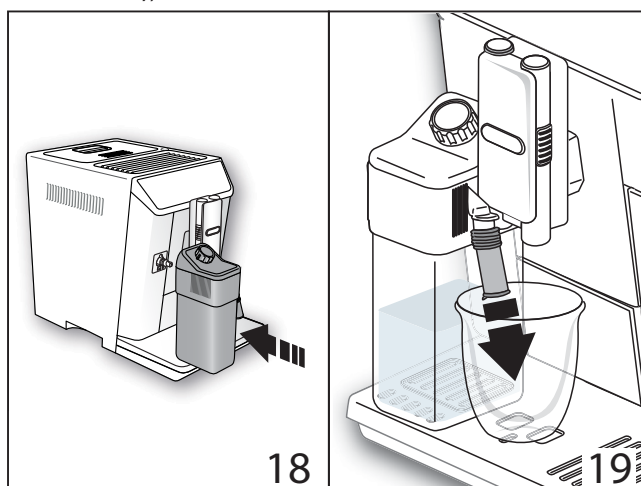



7. Coloque una taza suficientemente grande debajo de la unidad de preparación (A8) y la boquilla de leche espumada (D5). Ajuste la longitud de la boquilla de leche. Para acercarla a la taza, simplemente tire de ella hacia abajo (fig. 19).
8. Siga las siguientes instrucciones para cada función.

9.2 Ajuste de la cantidad de espuma

Gire el dial de ajuste de la espuma (D1) para ajustar la cantidad de espuma de la leche suministrada al preparar capuccinos y cafés con leche.

Posición del dial	Descripción	Recomendado para...
	SIN ESPUMA	LECHE CALIENTE (sin espuma) / LATTE

	MÍN. ESPUMA	LATTE MACCHIATO / FLAT WHITE
	MÁX. ESPUMA	CAPPUCCINO / CAPPUCCI- NO+ / CAPPUCCINO MIXTO / ESPRESSO MACCHIATO / LECHE CALIENTE (espumada)

9.3 Preparación automática de capuccinos y cafés con leche

1. Llene el recipiente de leche (D) y fíjelo como se ha descrito anteriormente.

2. Seleccione la bebida deseada:

Bebidas seleccionadas directamente:

- CAPPUCCINO (B10)
- LATTE MACCHIATO (B11)
- LATTE (B12)
- LECHE CALIENTE (B13)

Se puede elegir desde el menú de selección de bebidas (B3):

- CAPPUCCINO+
- ESPRESSO MACCHIATO
- FLAT WHITE
- CAPPUCCINO MIX

3. Un mensaje en la pantalla (B1) le indica que gire el dial de ajuste de la espuma (D1) según la espuma requerida por la receta original. Gire el dial de la tapa del recipiente de leche (D2) y confirme la selección pulsando la flecha de selección (B2) correspondiente a "✓ OK".

4. Después de unos pocos segundos, la preparación se inicia automáticamente y en la pantalla aparece una imagen de la bebida seleccionada, junto con una barra de progreso que se va llenando gradualmente a medida que avanza la preparación.

Por favor observe: las indicaciones generales para la preparación de todas las bebidas a base de leche

- "ESC": pulse para interrumpir completamente la preparación y volver a la página de inicio.
- "STOP X": pulse para interrumpir la entrega de leche o café y pasar a la siguiente entrega (si procede) para completar la bebida.
- Al final de la entrega, para aumentar la cantidad de leche o café en la taza, pulse "EXTRA +".
- La preparación de cada café se puede personalizar (consulte las secciones "12. Personalización de las bebidas" y "13. Memorización de su perfil personal").
- No deje el recipiente de leche fuera del refrigerador durante mucho tiempo. Cuanto más caliente esté la leche

(lo ideal son 41°F/ 5°C), peor será la calidad de la espuma producida.

Una vez preparado el café, el aparato está listo para preparar la siguiente bebida.

9.4 Limpieza del recipiente de la leche después de su uso

¡Importante! Peligro de quemaduras

Al limpiar los tubos internos del recipiente de leche, sale un poco de agua caliente y vapor por la boquilla de la leche espumada (D5). Evite el contacto con las salpicaduras de agua.

Cada vez que utilice una función de leche, aparecerá en la pantalla "GIRE EL DIAL DE AJUSTE DEL ESPUMADOR DE LECHE A LA POSICIÓN DE LIMPIEZA" y deberá limpiar la tapa del espumador de leche:

1. Deje el recipiente de leche (D) en la máquina (no es necesario vaciarlo);

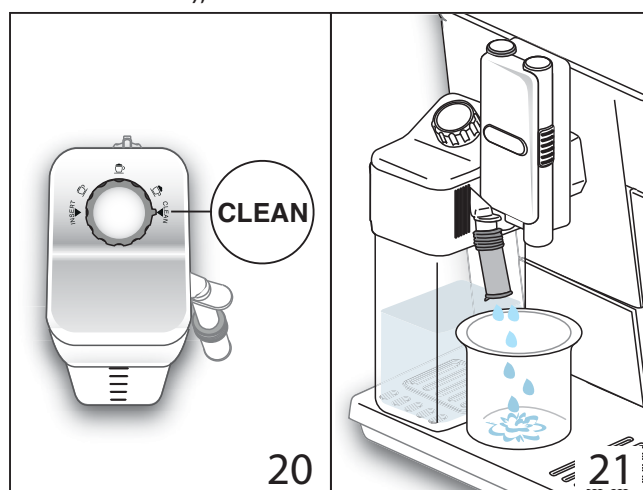

2. Coloque una taza u otro recipiente debajo de la boquilla del espumador de leche (fig. 21);

3. Gire el dial de ajuste de la espuma (D1) a la posición "CLEAN" (fig. 20). En la pantalla (B1) aparece "LIMPIEZA EN PROGRESO DEL RECIPIENTE BAJO LA BOQUILLA" junto con una barra que se va llenando gradualmente a medida que avanza la limpieza. La limpieza se detiene automáticamente;

4. Vuelva a girar el selector a una de las selecciones de espuma;

5. Retire el recipiente de leche y limpie siempre la boquilla de conexión de vapor (A9) con una esponja (fig. 22).

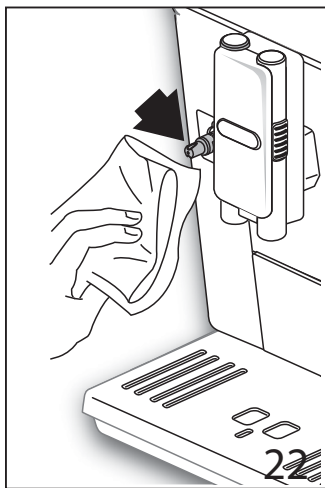

¡Por favor observe!

- Para preparar varios capuccinos o cafés con leche, limpie el recipiente de la leche solo después de haber preparado la última bebida. Para continuar con la preparación de las siguientes bebidas, pulse "ESC". Cuando aparezca el mensaje "LIMPIAR".
- Si no limpia el recipiente de la leche  el símbolo aparece en la pantalla para recordarle que debe limpiarlo.
- El recipiente de leche puede guardarse en el refrigerador.
- En algunos casos, antes de limpiarlo debe esperar a que el aparato se caliente.

10. SUMINISTRO DE AGUA CALIENTE

¡Importante! Peligro de quemaduras.

No deje el aparato sin vigilancia mientras sale agua caliente.

1. Asegúrese de que la boquilla de conexión de agua caliente/vapor (C6) está correctamente acoplada a la boquilla de conexión de agua caliente/vapor (A9);
2. Coloque un recipiente debajo de la boquilla (lo más cerca posible para evitar salpicaduras);
3. Pulse la flecha de selección (B2) correspondiente al "☰" símbolo (B3) para entrar en el menú;
4. Pulse la flecha de selección (B2) correspondiente al símbolo "NEXT>" para visualizar "AGUA CALIENTE";
5. Pulse la flecha de selección correspondiente a "AGUA CALIENTE". La imagen correspondiente aparece en la pantalla (B1), junto con una barra de progreso que se va llenando gradualmente a medida que avanza la preparación;
6. La máquina suministra agua caliente y luego se detiene automáticamente. Para interrumpir el suministro de agua caliente manualmente, pulse de nuevo la flecha de selección correspondiente al icono "XSTOP".

¡Por favor observe!

- Si el modo "Ahorro de Energía" está activado, es posible que tenga que esperar unos segundos antes de que antes de que se suministre el agua caliente.

- La preparación de cada café se puede personalizar (consulte las secciones "12. Personalización de las bebidas "y"13. Memorización de su perfil personal").

11. SUMINISTRO DE VAPOR

¡Importante! Peligro de quemaduras.

No deje el aparato sin vigilancia mientras sale vapor.

1. Asegúrese de que la boquilla de conexión de agua caliente/vapor (C6) está correctamente acoplada a la boquilla de conexión de agua caliente/vapor (A9);
2. Llene un recipiente con el líquido a calentar o espumar y sumerja la boquilla de agua caliente/vapor en el líquido;
3. Pulse la flecha de selección (B2) correspondiente al "☰" símbolo (B3) para entrar en el menú;
4. Pulse la flecha de selección (B2) correspondiente al símbolo "NEXT>" para visualizar "VAPOR";
5. Pulse la flecha de selección correspondiente a "VAPOR". En la pantalla (B1) aparece la imagen correspondiente, junto con una barra de progreso que se va llenando gradualmente a medida que avanza la preparación y, al cabo de unos segundos, el vapor para calentar el líquido sale del preparador de capuccinos;
6. Cuando se obtenga la temperatura o el nivel de espuma deseado, interrumpa el suministro de vapor pulsando la flecha de selección correspondiente a "STOP X".

¡Importante!

Detenga siempre el suministro de vapor antes de extraer el recipiente que contiene el líquido para evitar quemaduras por salpicaduras.

¡Por favor observe!

Si el modo "Ahorro de Energía" está activado, es posible que tenga que esperar unos segundos antes de que antes de que se suministre el agua caliente.

11.1 Consejos para utilizar el vapor para espumar la leche

- Al elegir el tamaño del recipiente, tenga en cuenta que el líquido duplica o triplica su volumen.
- Para obtener una espuma más rica y más densa, utilice leche desnatada o parcialmente desnatada a la temperatura del refrigerador (unos 41°F/ 5°C).
- Para obtener una espuma más cremosa, gire el recipiente con movimientos lentos en dirección ascendente.
- Para evitar que la leche tenga poca espuma o burbujas grandes, limpie siempre la boquilla (C6) como se describe en la siguiente sección.

11.2 Limpieza de la boquilla de agua caliente/vapor después del uso

Limpie siempre la salida de agua caliente/vapor (C6) después de su uso para evitar la acumulación de residuos de leche y evitar que se obstruya.

1. Coloque un recipiente debajo de la boquilla de agua caliente/vapor y suministre un poco de agua (véase la sección "10.



Suministro de agua caliente"). Para interrumpir el suministro de agua caliente manualmente, pulse de nuevo la flecha de selección correspondiente a "XSTOP".

2. Espere unos pocos minutos a que se enfríe la boquilla de agua caliente/vapor y, a continuación, extráigala (fig. 17) pulsando el botón de liberación (C7). Sujete la boquilla con una mano y, con la otra, gire el preparador de cappuccinos y tire de él hacia abajo (fig. 23).

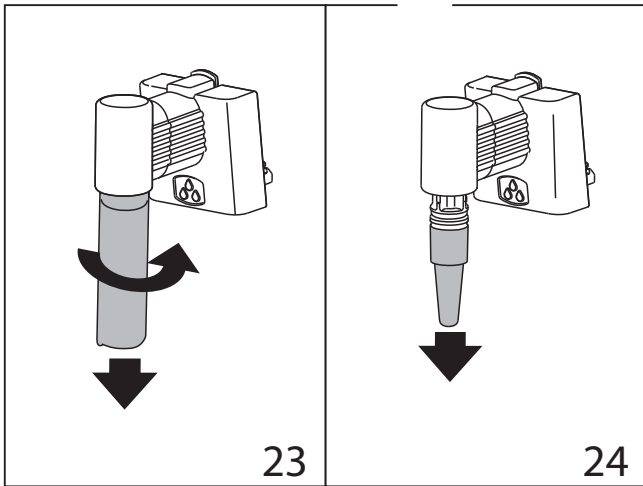

3. Retire también la boquilla de conexión de vapor tirando de ella hacia abajo (fig. 24).
4. Compruebe que el orificio en la boquilla de conexión no esté obstruido. Si es necesario, límpielo utilizando un palillo de dientes.
5. Lave bien todas las partes de la boquilla con una esponja y agua tibia.
6. Introduzca la boquilla de conexión y el preparador de cappuccinos en la boquilla empujándolos hacia arriba y girándolos en el sentido de las agujas del reloj hasta que queden fijados.

12. PERSONALIZACIÓN DE LAS BEBIDAS



Se puede personalizar la intensidad (cuando sea necesario) y la cantidad de las bebidas.

1. Asegúrese de que está seleccionado el perfil (B4) para el cual desea personalizar la bebida. Puede seleccionar "MY" bebidas para cada uno de los 6 perfiles;

2. Desde la página de inicio, pulse la flecha de selección (B2) correspondiente a "my" (B6);
3. Seleccione la bebida que desea personalizar (una bebida seleccionada directamente o desde el menú de selección de bebidas - B3) para entrar en la pantalla de personalización. Los accesorios correspondientes deben estar insertados;
4. (Solo bebidas con café) "ELEGIR LA INTENSIDAD DEL CAFÉ": Seleccione la intensidad deseada pulsando las flechas de selección correspondientes a "-" o "+" y pulse la flecha de selección correspondiente a "✓ OK";
5. "CANTIDAD DE CAFÉ, PARAR PARA GUARDAR": La preparación comienza y el aparato muestra la pantalla de personalización de la cantidad en forma de barra vertical. La estrella junto a la barra representa la cantidad actual.
6. Cuando la cantidad alcanza la cantidad mínima que puede ajustar, "XSTOP" en la pantalla (B1).
7. Cuando se alcance la cantidad deseada, pulse "XSTOP".
8. "¿GUARDAR LOS NUEVOS AJUSTES?": Pulse la flecha de selección correspondiente a "✓ OK" para guardar (o la flecha de selección correspondiente a "↶ESC" para cancelar).

El aparato confirma si los valores se han guardado o no (según la selección anterior). Pulse la flecha de selección correspondiente a "✓ OK".

El aparato regresa a la página de inicio.

¡Por favor observe!

- **Cappuccinos y cafés con leche:** se guarda primero la intensidad del café, seguido de la cantidad de leche primero y de café después;
- **Agua caliente:** el aparato suministra agua caliente. Pulse la flecha de selección (B2) correspondiente a "XSTOP" para guardar la cantidad deseada.
- También puede personalizar las bebidas conectándose con la App del Link de Café de DeLonghi.
- Pulse "↶ESC" para salir del programa. Los valores no se guardarán.



Tabla de cantidades de bebidas		
Bebida	Cantidad estándar	Cantidad programable
ESPRESSO	1.35 fl oz 40 ml	0.68 - 6.09 fl oz/ 20-180 ml
LONG	5.41 fl oz 160 ml	3.89 - 8.45 fl oz/ 115-250 ml
CAFÉ	6.08 fl oz 180 ml	3.38 - 8.11 fl oz/ 100-240 ml
DOPPIO+	4.06 fl oz 120 ml	2.70 - 6.09 fl oz/ 80-180 ml

AGUA CALIENTE	8.45 fl oz 250 ml	0.68 - 15.55 fl oz/ 20-460 ml
----------------------	----------------------	----------------------------------

13. MEMORIZACIÓN DE SU PERFIL PERSONAL



El aparato le permite memorizar 6 perfiles diferentes, cada uno de ellos asociado a un icono diferente.

En cada perfil se guardan los valores personalizados de "MY" bebidas " INTENSIDAD" y "CANTIDAD" (véase la sección "12.



 Personalización de las bebidas "). El orden en el cual se muestran todas las bebidas se basa en la frecuencia de selección.

Para seleccionar o introducir un perfil, pulse sobre el perfil actualmente en uso (B4), pulse la flecha de selección (B2) correspondiente al símbolo "NEXT>" hasta que aparezca el perfil deseado, y luego pulse sobre el perfil.

¡Por favor observe!

- Perfil "  GST" (INVITADO): seleccione este perfil para suministrar bebidas con los ajustes predeterminados. La  función no está activa.
- Puede cambiar el nombre de su perfil personal conectándose con la App del Link de Café DeLonghi (solo se mostrarán los tres primeros caracteres).

Para personalizar el icono del perfil, proceda de la siguiente manera:

1. Pulse la flecha de selección (B2) correspondiente al  símbolo (B8) para entrar en el menú;
2. Desplácese por las opciones del menú pulsando la flecha de selección correspondiente a "NEXT>" hasta que aparezca "PERSONALIZAR PERFIL" en la pantalla;
3. Pulse la flecha de selección correspondiente a "PERFIL PERSONALIZADO";
4. Pulse la flecha de selección correspondiente al icono que desea seleccionar (pulse la flecha de selección correspondiente a "NEXT>" para visualizar todos los iconos disponibles);
5. Pulse dos veces la flecha de selección correspondiente a " ESC" para volver a la página de inicio.

14. LIMPIEZA

14.1 Limpieza de la máquina

Las siguientes partes de la máquina deben limpiarse regularmente:

- el circuito interno del aparato;
- el recipiente de posos de café (A10);

- la bandeja de goteo (A14) y la rejilla de la bandeja de goteo (A13);
- el depósito de agua (A16);
- unidad de preparación (A8);
- embudo de café premolido (A4);
- infusor (A19), accesible tras abrir la puerta del infusor (A18);
- recipiente de leche (D);
- boquilla de conexión de agua caliente/vapor (A9);
- panel de control (B).

¡Importante!

- No utilice disolventes, detergentes abrasivos o alcohol para limpiar la cafetera. En las cafeteras superautomáticas De'Longhi no es necesario utilizar productos químicos para limpiar la máquina.
- Ninguno de los componentes del aparato puede lavarse en el lavavajillas, a excepción de la rejilla de la bandeja de goteo (A13) y el recipiente de leche (D).
- No utilice objetos metálicos para eliminar la suciedad o los depósitos de café, ya que podrían rayar las superficies metálicas o de plástico.

14.2 Limpieza del circuito interno de la máquina

Si el aparato no se utiliza durante más de 3/4 días, antes de volver a utilizarlo, se recomienda encenderlo y:

- realizar 2/3 ciclos de enjuague seleccionando la función "Enjuague" (sección "7.1 Enjuague ");
- suministrando agua caliente durante unos pocos segundos

(sección "10.  Suministro de agua caliente").

¡Por favor observe!

Después de la limpieza, es normal que el recipiente de posos de café (A10) contenga agua.

14.3 Limpieza del depósito de posos de café

Cuando aparezca el mensaje "RECIPIENTE DE POSOS DE CAFÉ VACÍO" en la pantalla (B1), deberá vaciar y limpiar el recipiente de posos de café. El aparato no puede utilizarse para preparar café hasta que haya limpiado el depósito de posos de café (A10). Aunque no esté lleno, el mensaje de depósito vacío de posos de café aparece 72 horas después de la preparación del primer café. Para que las 72 horas se calculen correctamente, la máquina nunca debe estar apagada con el interruptor principal.

¡Importante! Peligro de quemaduras

Si prepara varios capuccinos uno tras otro, la bandeja metálica para tazas (A11) se calienta. Espere a que se enfríe antes de tocarla y manipúlela solo por delante.

Para limpiar (con la máquina encendida):

- Retire la bandeja de goteo (A14) (fig. 25), vacíela y límpiela.

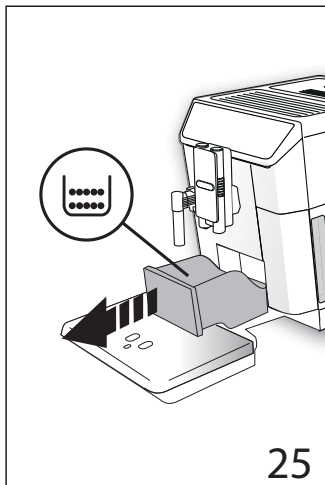

- Vacíe el recipiente de posos de café (A10) y límpielo a fondo para eliminar todos los residuos que queden en el fondo. Para ello, utilice la espátula del cepillo (C5) que se suministra.

¡Importante!

Al retirar la bandeja de goteo, el depósito de posos de café debe vaciarse, aunque contenga unos pocos. Si no lo hace, cuando prepare los siguientes cafés, el depósito de posos de café podría llenarse más de lo previsto y atascar la máquina.

14.4 Limpieza de la bandeja de goteo

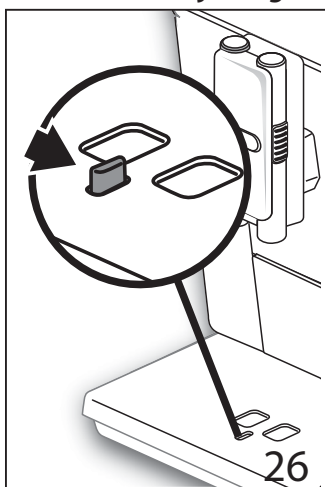

¡Importante!

La bandeja de goteo (A14) está provista de un indicador de nivel (A12) (rojo) que muestra el nivel de agua que contiene (fig. 26). Antes de que el indicador sobresalga de la bandeja de tazas (A11), la bandeja de goteo debe vaciarse y limpiarse, ya que de lo contrario el agua puede desbordar el borde y dañar el aparato, la superficie sobre la que se apoya o los alrededores.

Para retirar la bandeja de goteo, proceda de la siguiente manera:

1. Retire la bandeja de goteo y el recipiente de posos de café (A10) (fig. 25);
2. Retire la bandeja de tazas (A11) y la rejilla de la bandeja de goteo (A13), luego vacíe la bandeja de goteo y el recipiente de posos de café y lave todos los componentes.

3. Vuelva a colocar la bandeja de goteo con la rejilla y el recipiente de posos de café en el aparato.

14.5 Limpieza del interior de la cafetera

¡Peligro de descarga eléctrica!

Antes de limpiar las partes internas, la máquina debe estar apagada (ver sección "6. Apagado del aparato") y desenchufada de la red eléctrica. Nunca sumerja la cafetera en agua.

1. Compruebe regularmente (aproximadamente una vez al mes) que el interior del aparato (al que se accede después de retirar la bandeja de goteo - A14) no esté sucio. Si es necesario, elimine los depósitos de café con el cepillo (C5) suministrado y una esponja.
2. Elimine todos los residuos con una aspiradora (fig. 27).

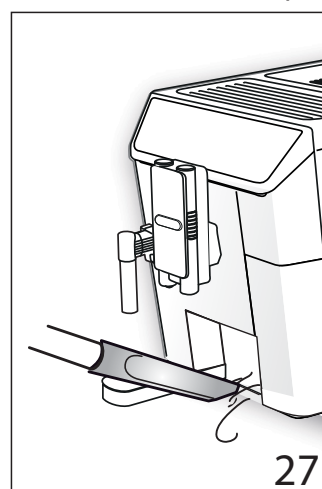

14.6 Limpieza del depósito de agua

1. Limpie el depósito de agua (A16) regularmente (aproximadamente una vez al mes) y cada vez que sustituya el filtro del descalcificador (C4) (si está incluido) con un paño húmedo y un poco de líquido limpiador suave. Enjuague bien antes de llenar el depósito y vuelva a colocarlo en el aparato;
2. Retire el filtro (si está presente) y enjuague con agua potable;
3. Vuelva a colocar el filtro (si está provisto), llene el depósito con agua fresca y vuelva a colocarlo;
4. (Solo en los modelos con filtro descalcificador) Suministre unos 3.38 fl oz /100ml de agua caliente para reactivar el filtro.

14.7 Limpieza de la unidad de preparación

1. Limpie regularmente la unidad de preparación (A8) con una esponja o un paño (fig. 28A);
2. Compruebe que los orificios de la unidad de preparación no estén obstruidos. Si es necesario, elimine los depósitos de café con un palillo de dientes (fig. 28B).

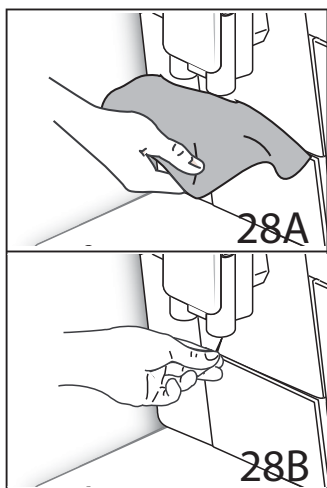

14.8 Limpieza del embudo de café premolido

Compruebe regularmente (aproximadamente una vez al mes) que el embudo de café premolido (A4) no esté obstruido. Si es necesario, elimine los depósitos de café con el cepillo (C5) suministrado.

14.9 Limpieza del infusor

El infusor (A19) debe limpiarse al menos una vez al mes.

¡Importante!

El infusor no puede ser extraído cuando la máquina está encendida.

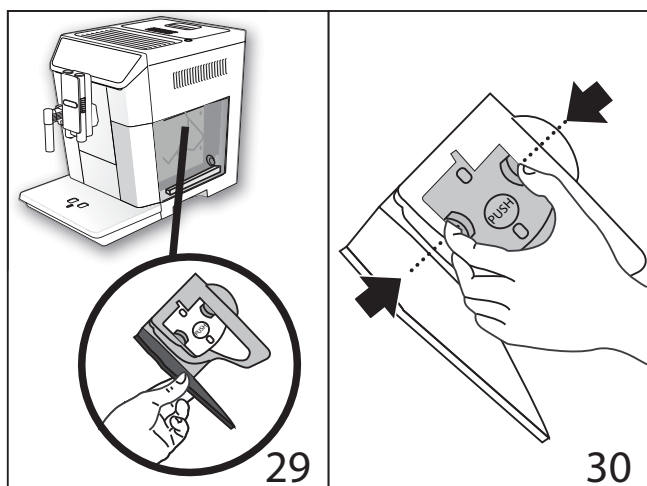

1. Asegúrese de que la máquina está correctamente apagada (véase la sección "6. Apagado del aparato");
2. Retire el depósito de agua (A16) (fig. 3);
3. Abra la puerta del infusor (A18) (fig. 29) situada en el lado derecho del aparato;
4. Pulse los dos botones de liberación de color hacia el interior y, al mismo tiempo, tire del infusor hacia el exterior (fig. 30);

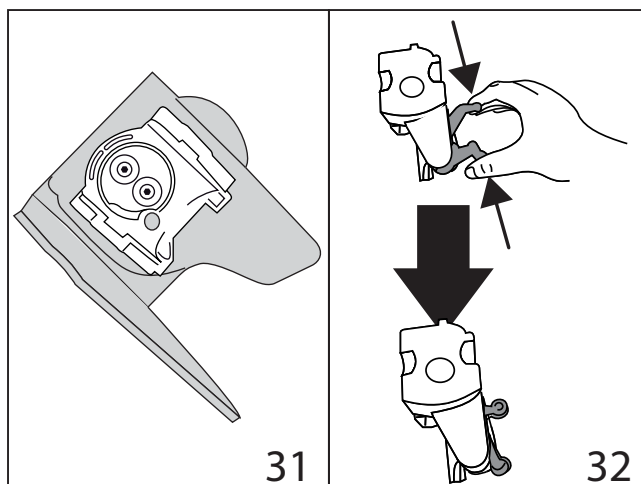

5. Sumerja el infusor en agua durante unos 5 minutos y luego enjuáguelo bajo el grifo;

¡Importante!

ENJUAGAR SOLO CON AGUA

SIN JABÓN - SIN LAVAVAJILLAS

Limpie el infusor sin utilizar jabón para lavar, ya que podría dañarse.

6. Utilice el cepillo (C5) para eliminar los restos de café que quedan en el alojamiento del infusor, visibles a través de la puerta del infusor;
7. Después de la limpieza, vuelva a colocar el infusor deslizándolo sobre el soporte interno (fig. 31) y empuje el símbolo de EMPUJE hasta que encaje en su sitio;

¡Por favor observe!

Si el infusor resulta difícil de introducir, antes de colocarlo, adáptelo al tamaño adecuado pulsando las dos palancas que se muestran en la fig. 32.

8. Una vez insertado, asegúrese de que los dos botones de color hayan salido (fig. 33);

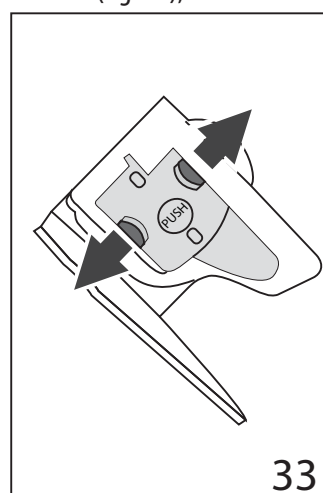

9. Cierre la puerta del infusor;
10. Vuelva a colocar el depósito del agua.

14.10 Limpieza del recipiente de la leche

Para mantener la eficacia del espumador, limpie el recipiente de leche (D) cada dos días como se describe a continuación:

1. Retire la tapa (D2);
2. Retire la boquilla de la leche (D5) y el tubo de entrada (D4) (fig. 34);
3. Gire el dial de ajuste de la espuma (D1) en sentido contrario a las agujas del reloj hasta la posición "INSERT" (fig. 34) y retírelo hacia arriba;

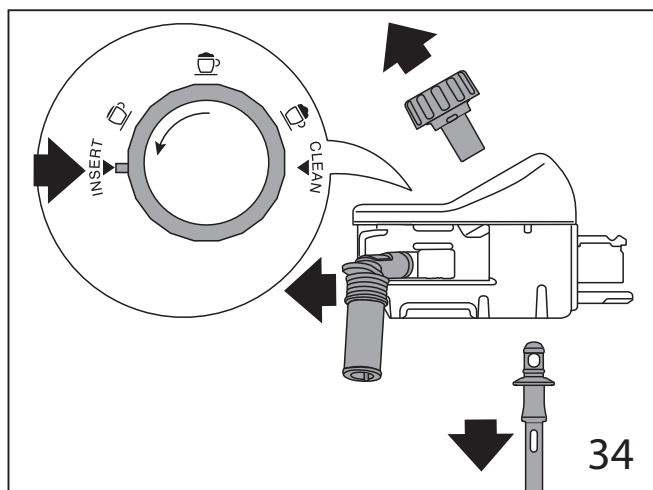

4. Lave bien todos los componentes con agua caliente y jabón suave. **Todos los componentes son aptos para el lavavajillas, colocándolos en la cesta superior del mismo.**

Asegúrese de que no haya residuos de leche en el hueco y la ranura debajo del dial (fig. 35). Si es necesario, raspe la ranura con un palillo de dientes;

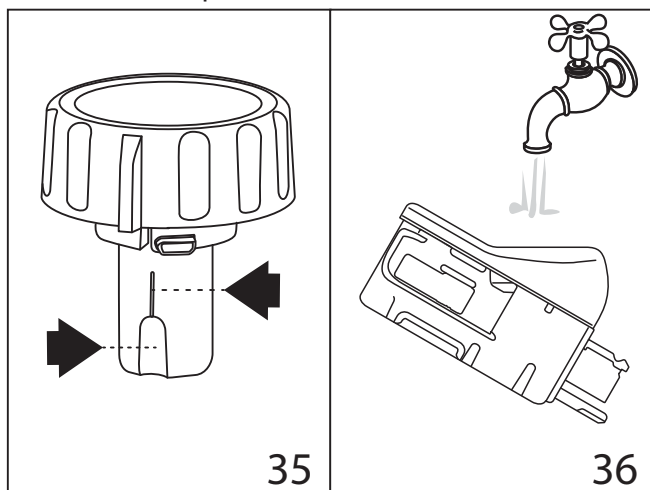

5. Enjuague el interior del asiento del dial de ajuste de la espuma con agua corriente (fig. 36);
6. Compruebe que el tubo de entrada y la boquilla no estén obstruidos con residuos de leche;
7. Vuelva a colocar el dial (en correspondencia con la palabra "INSERT"), la boquilla y el tubo de entrada de leche;
8. Vuelva a colocar la tapa en el recipiente de leche (D3).

14.11 Limpieza de la boquilla de conexión de agua caliente/vapor

Cada vez que prepare leche, limpie la boquilla de conexión (A9) con una esponja para eliminar los restos de leche de las juntas (fig. 22).

15. DESCALCIFICACIÓN



¡Importante!

- Antes de usar, lea las instrucciones y el etiquetado del paquete de descalcificador.
- Solo debe utilizar el descalcificador De'Longhi. El uso de un descalcificador inadecuado y/o la realización de una descalcificación incorrecta puede dar lugar a fallos que no están cubiertos por la garantía del fabricante.

Descalcifique el aparato cuando aparezca en la pantalla "DESCALCIFICACIÓN NECESARIA - PULSE OK PARA COMENZAR (~45min) " (B1): Para descalcificar inmediatamente, pulse la flecha de selección (B2) correspondiente a "✓ OK" y siga las instrucciones del punto 4.

Para descalcificar el aparato más tarde, pulse la flecha de selección (B2) correspondiente a "ESC". El  símbolo aparece en la pantalla para recordarle que el aparato necesita descalcificación. (el mensaje aparece cada vez que encienda el aparato).

Para acceder al menú de descalcificación:

1. Pulse la flecha de selección (B2) correspondiente al  símbolo (B8) para entrar en el menú;
2. Pulse la flecha de selección (B2) correspondiente a "descalcificación " y siga las instrucciones que aparecen en la pantalla;
3. "QUITAR EL FILTRO DE AGUA" (fig. 37): extraiga el depósito de agua (A16), retire el filtro del descalcificador (C4) (si está presente) y vacíe el depósito de agua. Pulse la flecha de selección correspondiente a "NEXT>";
4. "DESCALCIFICADOR (NIVEL A) Y AGUA (NIVEL B)" (fig. 38); Vierta el descalcificador en el depósito hasta el nivel A marcado en el interior del depósito (equivalente a un envase de 3,38 fl oz / 100 ml), luego añada agua (un litro) hasta el nivel B y vuelva a colocar el depósito de agua.

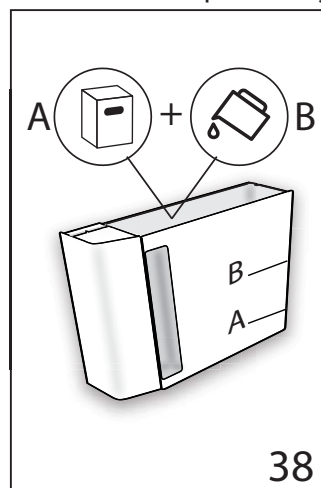

5. Pulse la flecha de selección correspondiente a "NEXT>";
6. "VACÍE LA BANDEJA DE GOTEO" (fig. 39): Retire, vacíe y vuelva a colocar la bandeja de goteo (A14) y el recipiente de posos de café (A10). Pulse la flecha de selección correspondiente a "NEXT>";

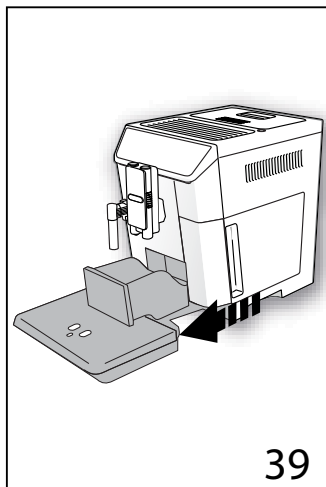

7. "POSICIÓN DEL RECIPIENTE 2L OK PARA INICIAR": Coloque un recipiente vacío con una capacidad mínima de 2 litros debajo de la boquilla de agua caliente/vapor (C6) y la unidad de preparación (A8) (fig. 8);

¡Importante! Peligro de quemaduras

El agua caliente que contiene ácido sale de la unidad de agua caliente/vapor y de preparación. Tenga cuidado para evitar el contacto con las salpicaduras de esta solución.

8. Pulse "✓ OK" para confirmar que ha añadido la solución descalcificadora. Se muestra "DESCALCIFICACIÓN EN CURSO":
El programa de descalcificación se inicia y el líquido descalcificador sale del agua caliente y de la unidad de preparación. Se realiza automáticamente una serie de enjuagues para eliminar todos los residuos de cal en el interior de la cafetera;
Después de unos 25 minutos, la descalcificación se detiene;
8. "ENJUAGUE Y LLENE EL DEPÓSITO DE AGUA HASTA EL NIVEL MÁXIMO" (fig. 5): el aparato está ahora listo para ser enjuagado con agua fresca. Vacíe el recipiente utilizado para recoger la solución descalcificadora. Extraiga el depósito de agua, vacíelo, enjuáguelo con agua corriente, llénelo con agua fresca hasta el nivel MÁX; y vuelva a colocarlo en el aparato;
9. "POSICIÓN DEL RECIPIENTE 2L PULSE OK PARA COMENZAR EL ENJUAGUE": Coloque el recipiente utilizado para recoger la solución descalcificadora vacío debajo de la unidad de preparación y de la boquilla de agua caliente/vapor (fig. 8) y pulse la flecha de selección correspondiente a "✓ OK";

10. El agua caliente sale primero de la unidad de preparación y luego de la boquilla de agua caliente/vapor y se muestra "ENJUAGUE EN CURSO";
11. Cuando el agua del depósito se haya agotado, vacíe el recipiente utilizado para recoger el agua de enjuague;
12. (Si el filtro está instalado) "INSERTAR EL FILTRO EN SU CARCASA" (fig. 40). Pulse "NEXT>" y extraiga el depósito de agua. Vuelva a colocar el filtro del descalcificador si lo ha extraído anteriormente;

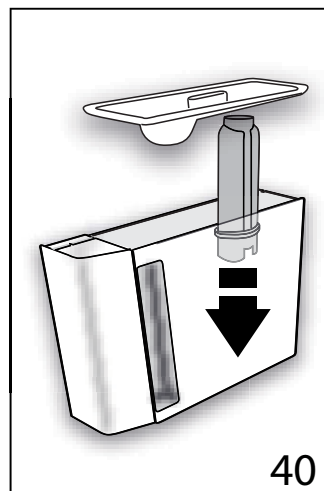

13. "ENJUAGUE Y LLENE EL DEPÓSITO DE AGUA HASTA EL NIVEL MÁXIMO" (fig. 5): Llene el depósito hasta el nivel MÁX con agua fresca;
14. "INTRODUZCA EL DEPÓSITO DE AGUA" (fig. 6): Vuelva a colocar el depósito de agua en el aparato;
15. "POSICIÓN DEL RECIPIENTE 2L PULSE OK PARA COMENZAR EL ENJUAGUE": Coloque el recipiente utilizado para recoger la solución descalcificadora vacío debajo de la boquilla de agua caliente/vapor (fig. 8) y pulse "✓ OK";
16. El agua caliente sale por la boquilla de agua caliente/vapor y se muestra "ENJUAGUE EN CURSO";
17. "VACIAR LA BANDEJA DE GOTEO" (fig. 39): Al final del segundo enjuague, retire, vacíe y vuelva a colocar la bandeja de goteo (A14) y el recipiente de posos de café (A10). Pulse "NEXT>";
18. "DESCALCIFICACIÓN COMPLETA": pulse "✓ OK";
19. "LLENAR EL DEPÓSITO CON AGUA FRESCA": vacíe el recipiente utilizado para recoger el agua de aclarado, retire el depósito de agua y llénelo con agua fresca hasta el nivel MÁX, y vuelva a colocarlo en el aparato.

La descalcificación ha finalizado.

¡Por favor observe!

- Si el ciclo de descalcificación no se completa correctamente (por ejemplo, si no hay electricidad), recomendamos repetir el ciclo;
- Después de la descalcificación, es normal que el recipiente de posos de café (A10) contenga agua.

- Si el depósito de agua no se ha llenado hasta el nivel MÁX, al final de la descalcificación, el aparato solicita un tercer enjuague para garantizar que la solución descalcificadora se ha eliminado completamente de los circuitos internos de la máquina. Antes de iniciar el enjuague, recuerde vaciar la bandeja de goteo;
- El aparato puede solicitar ciclos de descalcificación a intervalos muy cortos. Esto es normal y se debe al avanzado sistema de control del aparato.

16. AJUSTE DE LA DUREZA DEL AGUA



Puede ajustar el nivel de dureza del agua en su máquina dependiendo del nivel específico de dureza del agua de su zona. La máquina está configurada por defecto en el nivel 4. Para medir la dureza del agua de su zona, proceda como se indica a continuación (sección "16.1 Medición de la dureza del agua"). El ajuste del nivel correcto de dureza del agua en su máquina garantiza la frecuencia correcta de descalcificación. Los niveles de dureza del agua más suaves requieren una descalcificación menos frecuente.

16.1 Medición de la dureza del agua

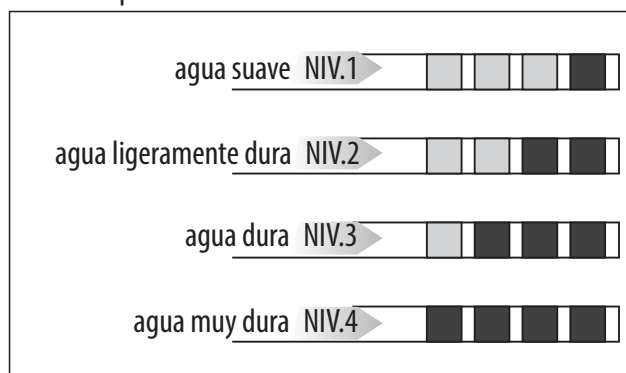
1. Retire el papel indicador de "TOTAL HARDNESS TEST" (PRUEBA DE DUREZA TOTAL) (C1) de su envase (adjunto a las instrucciones en inglés).
2. Sumergir el papel completamente en un vaso de agua durante un segundo.
3. Retire el papel del agua y agítelo ligeramente. Al cabo de un minuto aproximadamente, se forman 1, 2, 3 ó 4 cuadros rojos, dependiendo de la dureza del agua. Cada cuadro corresponde a un nivel.



16.2 Ajuste de la dureza del agua

1. Pulse la flecha de selección (B2) correspondiente al "  símbolo (B8) para entrar en el menú;
2. Desplácese por las opciones del menú pulsando la flecha de selección correspondiente a "NEXT>" hasta que "  DUREZA DEL AGUA" aparezca en la pantalla;
3. Pulse la flecha de selección correspondiente a "  DUREZA DEL AGUA";



4. Pulse la flecha de selección correspondiente al nivel deseado (Nivel 1 = agua suave; Nivel 4 = agua muy dura);
 4. Pulse "  ESC" para volver a la página de inicio.
- La máquina está ahora reprogramada con el nuevo ajuste de la dureza del agua.

17. FILTRO DESCALCIFICADOR

Algunos modelos están equipados con un filtro descalcificador (C4). Si no es el caso de su modelo, se recomienda adquirir uno en delonghi.com.

Para utilizar correctamente el filtro, siga las siguientes instrucciones.

17.1 Instalación del filtro

1. Retire el filtro (C4) de su empaque;
2. Pulse la flecha de selección (B2) correspondiente al "  símbolo (B8) para entrar en el menú;
3. Pulse la flecha de selección correspondiente a "  DUREZA DEL AGUA";
4. "GIRE EL INDICADOR DE FECHA HASTA LOS SIGUIENTES 2 MESES" (fig. 41): gire el disco indicador de la fecha hasta que se muestren los dos meses siguientes de uso. Pulse la flecha de selección correspondiente a "NEXT>";

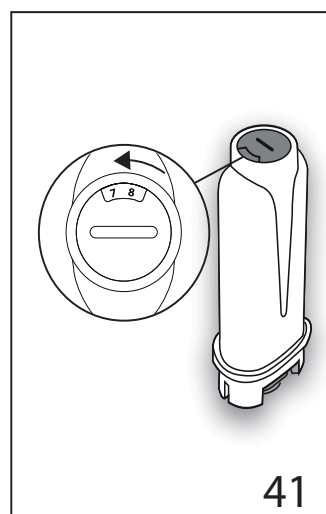

Por favor observe

El filtro dura unos dos meses si el aparato se utiliza normalmente. Si la cafetera no se utiliza con el filtro instalado, durará un máximo de tres semanas.

5. "HAGA PASAR AGUA POR EL ORIFICIO DEL FILTRO HASTA QUE SALGA" (fig. 42): Para activar el filtro, haga pasar agua del grifo por el orificio del filtro como se muestra en la figura hasta que salga agua por las aberturas laterales durante más de un minuto. Pulse la flecha de selección correspondiente a "NEXT>";

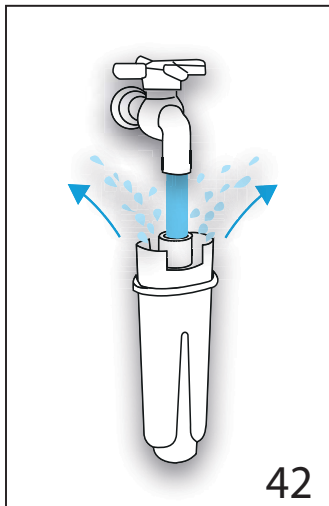



6. Retire el depósito (A16) del aparato y llénelo con agua.
7. "SUMERGIR EL FILTRO PARA EXPULSAR LAS BURBUJAS DE AIRE" (fig. 43): Introduzca el filtro en el depósito de agua y sumérgalo completamente durante unos diez segundos, inclinándolo y presionándolo ligeramente para permitir la salida de las burbujas de aire. Pulse la flecha de selección correspondiente a "NEXT>";
8. "INSERTAR EL FILTRO EN LA CARCASA": Introduzca el filtro en la carcasa del filtro (A17-fig. 40) y presione hasta llegar al final. Pulse la flecha de selección correspondiente a "NEXT>";
9. "INTRODUCIR EL DEPÓSITO DE AGUA": Cierre el depósito con la tapa (A15) y vuelva a colocar el depósito en la máquina (fig. 6);
10. "POSICIONAR EL RECIPIENTE DE 0,5L, PULSAR OK PARA ACTIVAR EL FILTRO" (fig. 8): Coloque el recipiente debajo de la boquilla de agua caliente (C6) y pulse "OK ✓". El suministro comienza y se detiene automáticamente.

El filtro está ahora activado y puede utilizar la cafetera.

17.2 Sustitución del filtro

Sustituya el filtro (C4) cuando aparezca en la pantalla (B1) "  SUSTITUYA EL FILTRO DE AGUA, PULSE OK PARA COMENZAR": Para sustituir el filtro inmediatamente, pulse la flecha de selección correspondiente a "✓ OK" y siga las instrucciones desde el punto 4.

Para sustituir el filtro más tarde, pulse la flecha de selección correspondiente a "  ESC". El  símbolo aparece en la pantalla para recordarle que el filtro necesita ser sustituido. Para sustituirlo, proceda de la siguiente manera:

1. Retire el depósito de agua (A16) con el filtro viejo;
2. Retire el nuevo filtro de su empaque;
3. Pulse la flecha de selección (B2) correspondiente al "  " símbolo (B8) para entrar en el menú;
4. Pulse la flecha de selección correspondiente a "  SUSTITUIR FILTRO DE AGUA";

5. Siga las operaciones descritas en la sección anterior desde el punto 4.





El filtro está ahora activado y puede utilizar la cafetera.

¡Por favor observe!

Después de dos meses (véase el indicador de la fecha) o cuando el aparato no se haya utilizado durante 3 semanas, debe sustituir el filtro aunque no aparezca todavía el mensaje.

17.3 Extracción del filtro

Si desea utilizar el aparato sin el filtro (C4), debe retirarlo y notificar al aparato de su retirada. Proceda de la siguiente manera:

1. Extraer el depósito (A16) y el filtro desgastado;
2. Pulse la flecha de selección (B2) correspondiente al "  " símbolo (B8) para entrar en el menú;
3. Pulse la flecha de selección correspondiente a "QUITAR EL FILTRO DE AGUA";
4. "  "CONFIRMAR ELIMINACIÓN DEL FILTRO": para confirmar pulse la flecha de selección correspondiente a " ✓ OK" (para volver al menú de ajustes, pulse la flecha de selección correspondiente a "  ESC");
5. "  FILTRO REMOVIDO": el cambio ha sido guardado. Pulse " ✓ OK" para volver a la página de inicio.

¡Por favor observe!

Después de dos meses (véase el indicador de la fecha) o cuando el aparato no se haya utilizado durante 3 semanas, debe sustituir el filtro aunque no aparezca todavía el mensaje.

18. CUMPLIMIENTO NORMATIVO (USA ONLY)

Este equipo ha sido probado y cumple con los límites para un dispositivo digital de Clase B, de acuerdo con la parte 15 de las reglas de la FCC. Estos límites están diseñados para proporcionar una protección razonable contra interferencias perjudiciales en una instalación residencial. Este equipo genera, usa y puede irradiar energía de radiofrecuencia y, si no se instala y usa de acuerdo con las instrucciones, puede causar interferencia dañina a las comunicaciones por radio. Sin embargo, no hay garantía de que no se produzcan interferencias en una instalación en particular. Si este equipo causa interferencia dañina en la recepción de radio o televisión, lo cual se puede determinar encendiendo y apagando el equipo, se recomienda al usuario que intente corregir la interferencia mediante una o más de las siguientes medidas:

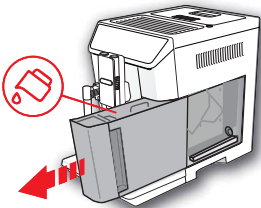
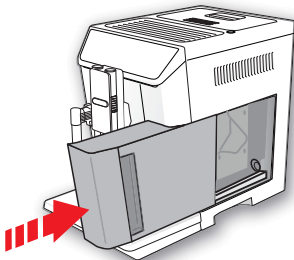
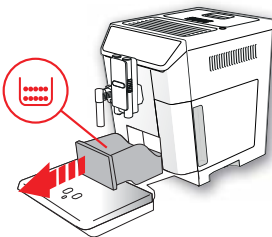
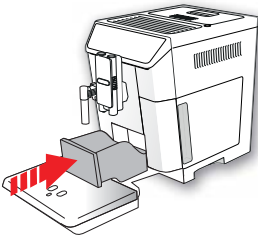

- Reorientar o reubicar la antena receptora.
- Aumente la separación entre el equipo y el receptor.
- Conecte el equipo a una toma de corriente en un circuito diferente al que está conectado el receptor.
- Consulte con el distribuidor o con un técnico de radio / TV experimentado para obtener ayuda.

19. MENSAJES MOSTRADOS

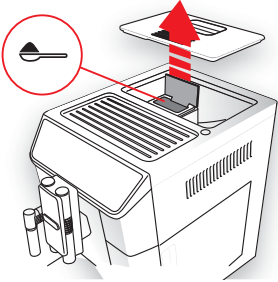
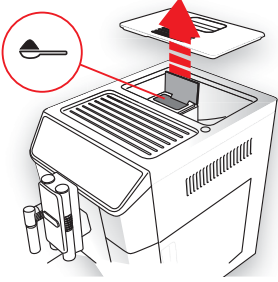
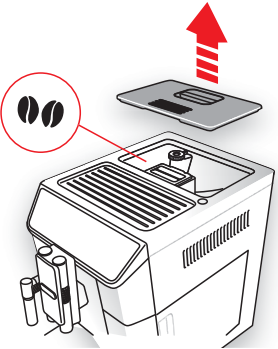

MENSAJE MOSTRADO	POSIBLE CAUSA	SOLUCIÓN
<p>LLENE EL TANQUE CON AGUA FRESCA</p> 	<p>Agua insuficiente en el depósito (A16).</p>	<p>Llene el depósito de agua y/o introdúzcalo correctamente, empujándolo al máximo hasta que encaje en su sitio.</p>
<p>INSERTAR EL DEPÓSITO DE AGUA</p> 	<p>El depósito (A16) no está colocado correctamente.</p>	<p>Introduzca el depósito correctamente y presione hasta el fondo.</p>
<p>DEPÓSITO DE POSOS DE CAFÉ VACÍO</p> 	<p>El depósito de posos de café (A10) está lleno.</p>	<p>Vacíe el depósito de posos y la bandeja de goteo (A14), límpielos y vuelva a colocarlos. Importante: al retirar la bandeja de goteo, el depósito de posos debe vaciarse, aunque contenga pocos. Si no lo hace, cuando prepare los siguientes cafés, el depósito de posos de café podría llenarse más de lo previsto y atascar la máquina.</p>
<p>INSERTE EL DEPÓSITO DE POSOS DE CAFÉ</p> 	<p>Después de la limpieza, el depósito de posos (A10) no ha sido sustituido.</p>	<p>Retire la bandeja de goteo (A14) e introduzca el depósito de posos.</p>
→		

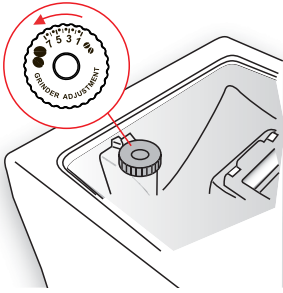

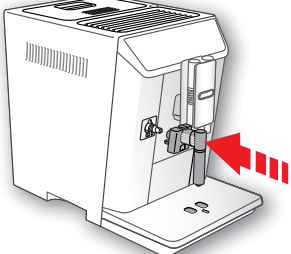
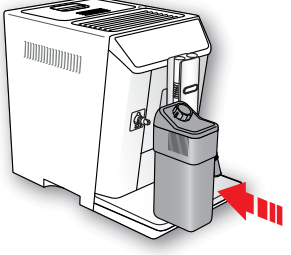

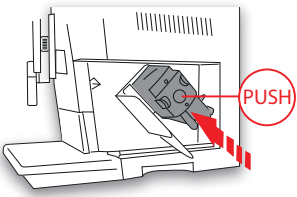
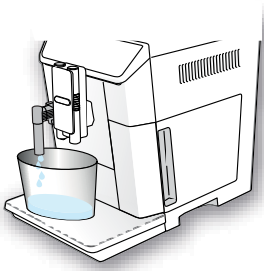
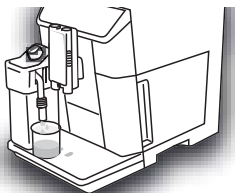

MENSAJE MOSTRADO	POSIBLE CAUSA	SOLUCIÓN
<p>AÑADA EL CAFÉ MOLIDO MÁX. UNA MEDIDA</p>  <p>ESC</p>	<p>Se ha seleccionado la función "café premolido" sin colocar café premolido en el embudo (A4).</p>	<p>Coloque el café premolido en el embudo (fig. 13) y repita la entrega</p>
<p>AÑADA EL CAFÉ MOLIDO MÁX. UNA MEDIDA</p>  <p>OK✓</p>	<p>Se ha solicitado una receta de café LARGO con café premolido. Esta receta requiere dos ciclos de molienda durante la preparación</p>	<p>Coloque el café premolido en el embudo (A4) (fig. 13) y pulse "OK ✓" para continuar y completar la entrega.</p>
<p>LLENAR EL RECIPIENTE DE GRANOS</p>  <p>ESC</p>	<p>Los granos de café se han terminado.</p> <p>El embudo de café premolido (A4) está obstruido.</p>	<p>Llene el recipiente de granos de café(A3 - fig. 11).</p> <p>Vacíe el embudo con la ayuda del cepillo (C5) como se describe en la sección "14.8 Limpieza del embudo de café premolido".</p>



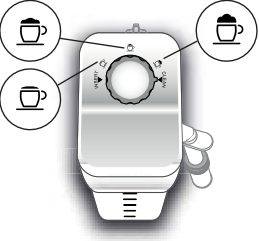





MENSAJE MOSTRADO	POSIBLE CAUSA	SOLUCIÓN
<p>MOLIENDA DEMASIADO FINA. AJUSTE DEL MOLINILLO</p>  <p>←ESC</p>	<p>La molienda es demasiado fina y el café se suministra muy lentamente o no se suministra.</p> <p>Si el filtro del descalcificador (C4) está presente, es posible que se haya liberado una burbuja de aire dentro del circuito, obstruyendo el suministro.</p>	<p>Repita el suministro de café y gire el dial (A5) (fig. 11) un clic en el sentido de las agujas del reloj hacia el 7 mientras el molinillo de café está en funcionamiento. Si después de preparar al menos 2 cafés la salida sigue siendo demasiado lenta, repita el procedimiento de corrección, girando el dial de ajuste de la molienda un clic más hasta que la salida sea correcta (véase la sección "8.5 Ajuste del molinillo de café"). Si el problema persiste, asegúrese de que el depósito de agua (A16) está completamente introducido.</p> <p>Introduzca la boquilla de agua caliente/vapor (C6) en el aparato y suministre un poco de agua hasta que el flujo se regularice.</p>
<p>SELECCIONE UN SABOR MÁS SUAVE O REDUZCA LA CANTIDAD DE CAFÉ</p>  <p>←ESC</p>	<p>Se ha utilizado demasiado café.</p>	<p>Seleccione un sabor más suave pulsando "INTENSIDAD" (B5) o reduzca la cantidad de café molido (máximo una cuchara medidora).</p>
<p>INSERCIÓN DE LA BOQUILLA DE AGUA</p> 	<p>La boquilla de agua caliente (C6) no está insertada o está mal insertada</p>	<p>Introduzca la boquilla de agua hasta el tope.</p>
<p>INSERTAR EL RECIPIENTE DE LECHE</p> 	<p>El recipiente de leche (D) no está insertado correctamente.</p>	<p>Introduzca el recipiente de leche hasta el fondo (fig. 18).</p>



MENSAJE MOSTRADO	POSIBLE CAUSA	SOLUCIÓN
<p>INSERTE EL CONJUNTO DEL INFUSOR</p> 	<p>El infusor (A19) no se ha colocado en su sitio después de la limpieza</p>	<p>Coloque el infusor como se describe en la sección "14.9 Limpieza del infusor".</p>
<p>CIRCUITO DE AGUA VACÍO PULSE OK PARA INICIAR</p>  <p>OK✓</p>	<p>El circuito de agua está vacío</p>	<p>Pulse "✓ OK" para que el agua salga por la boquilla (C6) hasta que salga con normalidad. Si el problema persiste, asegúrese de que el depósito de agua (A16) está completamente introducido.</p>
<p>PULSE OK PARA LIMPIAR O GIRE EL DIAL</p>  <p>OK✓</p>	<p>El recipiente de leche ha sido introducido con el dial de ajuste de la espuma (D1) en la posición "CLEAN".</p>	<p>Para proceder a la función CLEAN pulse "✓ OK", o gire el dial de ajuste de la espuma a una de las posiciones de la leche.</p>
<p>GIRE EL DIAL DE AJUSTE DE LA ESPUMA DE LECHE A LA POSICIÓN DE LIMPIEZA</p>  <p>ESC</p>	<p>La leche se ha suministrado recientemente y los tubos en el interior del recipiente de leche (D) deben limpiarse.</p>	<p>Gire el dial de ajuste de la espuma (D1) a la posición LIMPIAR (fig. 20).</p>
→		

MENSAJE MOSTRADO	POSIBLE CAUSA	SOLUCIÓN
<p>GIRE EL DIAL DE AJUSTE DE LA ESPUMA</p> 	<p>El recipiente de leche ha sido introducido con el dial de ajuste de la espuma (D1) en la posición "CLEAN".</p>	<p>Gire el dial hasta la posición de espuma deseada.</p>
<p>DESCALCIFICACIÓN NECESARIA PULSE OK PARA COMENZAR (~45MIN)</p>  <p>←ESC OK✓</p>	<p>La máquina debe ser descalcificada.</p>	<p>Pulse "✓ OK" para iniciar la descalcificación o "←ESC" para descalcificar más tarde. Es necesario realizar el procedimiento de descalcificación "15. Descalcificación" descrito en la sección.</p>
<p>SUSTITUYA EL FILTRO DE AGUA PULSE OK PARA INICIAR</p>  <p>←ESC OK✓</p>	<p>El filtro del descalcificador (C4) está vencido.</p>	<p>Pulse OK para sustituir o retirar el filtro, o ESC para realizar el procedimiento más tarde. Siga las instrucciones en la sección "17. Filtro descalcificador".</p>
<p>ALARMA GENERAL. CONSULTE EL MANUAL DE USUARIO / APP</p> 	<p>El interior del aparato está muy sucio.</p>	<p>Limpie a fondo el interior del aparato, como se describe en la sección "14. Limpieza". Si el mensaje sigue apareciendo después de la limpieza, póngase en contacto con el Servicio de Atención al Cliente.</p>
	<p>Es necesario descalcificar el aparato y/o se debe sustituir el filtro (C4).</p>	<p>Es necesario realizar el procedimiento de descalcificación descrito en la sección "15. Descalcificación" y/o sustituir o retirar el filtro como se describe en la sección "17. Filtro descalcificador".</p>
	<p>Los tubos del interior del recipiente de leche (D) deben limpiarse.</p>	<p>Gire el dial de ajuste de la espuma (D1) a la posición LIMPIAR (fig. 20).</p>
	<p>El filtro (C4) debe ser sustituido.</p>	<p>Reemplace el filtro o retírelo como se describe en la sección "17. Filtro descalcificador".</p>
→		

MENSAJE MOSTRADO	POSIBLE CAUSA	SOLUCIÓN
	<p>La máquina debe ser descalcificada.</p>	<p>Es necesario realizar el procedimiento de descalcificación "15. Descalcificación" descrito en la sección.</p> <p>El aparato podría requerir ciclos de descalcificación a intervalos muy cortos. Esto es normal y se debe al avanzado sistema de control del aparato.</p>
	<p>La función de inicio automático está activada.</p>	<p>Para desactivar la función, proceda como se describe en la sección "7.6 Inicio automático .</p>
	<p>El ahorro de energía está activado.</p>	<p>Para desactivar el ahorro de energía, proceda como se describe en la sección "7.9 Ahorro de energía .</p>
	<p>El aparato se conecta a un dispositivo a través de bluetooth.</p>	
<p>LIMPIEZA EN CURSO ESPERE POR FAVOR</p>	<p>El aparato ha detectado impurezas en sus circuitos internos.</p>	<p>Espera a que el aparato vuelva a estar listo para su uso y vuelva a seleccionar la bebida deseada. Contacte con el Servicio de Atención al Cliente si el problema persiste.</p>

20. SOLUCIÓN DE PROBLEMAS

A continuación se enumeran algunas de las posibles averías.

Si el problema no puede resolverse como se describe, póngase en contacto con el Servicio de Atención al Cliente.

PROBLEMA	POSIBLE CAUSA	SOLUCIÓN
El café no está caliente.	Las tazas no se han precalentado.	Caliente las tazas enjuagándolas con agua caliente (Por favor observe: puede utilizar la función de agua caliente).
	El infusor se ha enfriado porque han pasado 2/3 minutos desde que se preparó el último café.	Antes de preparar el café, caliente el infusor enjuagándolo con la función de enjuague (véase la sección "7.1 Enjuague").
	Se ha ajustado una temperatura baja para el café.	Ajuste una temperatura más caliente del café en el menú (sección "7.10 Temperatura del café").
El café está poco extraído, es débil o no es lo suficientemente cremoso.	El café está molido demasiado grueso.	Gire el dial de ajuste de la molienda (A5) un clic en sentido contrario a las agujas del reloj hacia 1 mientras el molinillo de café está en funcionamiento (fig. 13). Continúe girando un clic cada vez hasta que el suministro de café sea satisfactorio. El efecto solo es visible después de suministrar 2 cafés (véase la sección "8.5 Ajuste del molinillo de café").
	El café es inadecuado.	Utilice café para máquinas de café expreso.
El café se extrae en exceso, se suministra muy lentamente o una gota cada vez.	El café está molido demasiado fino.	Gire el dial de ajuste de la molienda (A5) un clic en sentido contrario a las agujas del reloj hacia 7 mientras el molinillo de café está en funcionamiento (fig. 13). Continúe girando un clic cada vez hasta que el suministro de café sea satisfactorio. El efecto solo es visible después de suministrar 2 cafés (véase la sección "8.5 Ajuste del molinillo de café").
El café no sale por una o las dos boquillas.	La unidad de preparación (A8) está obstruida.	Limpie las boquillas con un palillo de dientes (fig. 28B).
El aparato no hace café	El aparato ha detectado impurezas en sus circuitos internos. Se muestra "Limpieza en curso".	Espere a que el aparato vuelva a estar listo para su uso y vuelva a seleccionar la bebida deseada. Contacte con el Servicio de Atención al Cliente si el problema persiste.
El aparato no enciende	No está conectado a la toma de corriente.	Enchúfelo en la toma de corriente (fig. 1).
	El interruptor principal (A21) no está encendido.	Pulse el interruptor principal (fig. 2).
No se puede extraer el infusor	El aparato no se ha apagado correctamente	Apague el aparato pulsando  el botón (A7) (véase la sección "6. Apagado del aparato").
→		

PROBLEMA	POSIBLE CAUSA	SOLUCIÓN
Al final de la descalcificación, el aparato requiere un tercer enjuague	Durante los dos ciclos de enjuague, el depósito de agua (A16) no se ha llenado hasta el nivel MÁX	Siga las instrucciones que muestra el aparato, pero vacíe primero la bandeja de goteo (A14) para evitar que el agua se desborde.
La leche no sale por la boquilla de leche (D5)	La tapa (D2) del recipiente de leche (D) está sucia	Limpie la tapa del recipiente de leche como se describe en la sección "14.10 Limpieza del recipiente de la leche".
La leche contiene grandes burbujas y sale a chorros por la boquilla de la leche (D5) o hay poca espuma	La leche no está suficientemente fría o no es semidesnatada o desnatada.	Utilice leche desnatada o semidesnatada a la temperatura del refrigerador (unos 41°F/5°C). Si el resultado no es el deseado, pruebe a cambiar de marca de leche.
	El dial de ajuste de la espuma (D1) está ajustado incorrectamente.	Ajústelo siguiendo las instrucciones en la sección "9. Preparación de capuccinos y cafés con leche".
	La tapa del recipiente de leche (D2) o el dial de ajuste de la espuma (D1) están sucios	Limpie la tapa del recipiente de leche y el dial de ajuste de la espuma como se describe en la sección "14.10 Limpieza del recipiente de la leche".
	La boquilla de conexión de agua caliente/vapor (A9) está sucia	Limpie la boquilla de conexión como se describe en la sección "14.11 Limpieza de la boquilla de conexión de agua caliente/vapor".
El calentador de tazas está caliente, aunque se haya desactivado	Se han preparado varias bebidas en rápida sucesión	Esto es normal, ya que se calienta pasivamente por el calor interno de la máquina.
La máquina emite ruidos o pequeñas bocanadas de vapor mientras no está en uso	La máquina está lista para su uso, o se ha apagado recientemente, y el condensado gotea en el vaporizador caliente	Esto forma parte del funcionamiento normal. Para limitar el fenómeno, vacíe la bandeja de goteo.

Register Now 
www.delonghi.photo

