

# KENWOOD

הוראות הפעלה  
ערכת ניקוי בקיטור קנווד

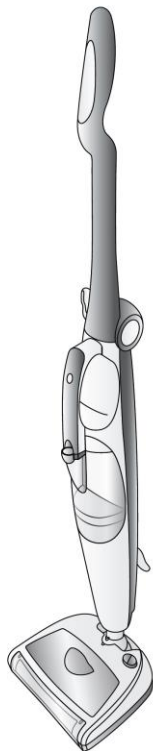

דגם SC-2705

# BRIMAG

מותגים מבית טוב

[www.brimag.co.il](http://www.brimag.co.il)

## **לקוחות נכבדים,**

חברת ברימאג בע"מ מודה לכם על שרכשתם ערכת ניקוי בקיטור זו.  
אנא קראו בעיון את הוראות ההפעלה שבחוברת זו על מנת שתוכלו להפיק את  
מירב התועלת מהמוצר, תוך הקפדה על הוראות הבטיחות.  
במידה ותיתקלו בבעיות בהפעלת המוצר, או באם תתגלה בו תקלה, אנא פנו  
לשירות הלקוחות של ברימאג בע"מ, ☎ 1-700-700-909.

**בברכה,  
חברת ברימאג בע"מ**

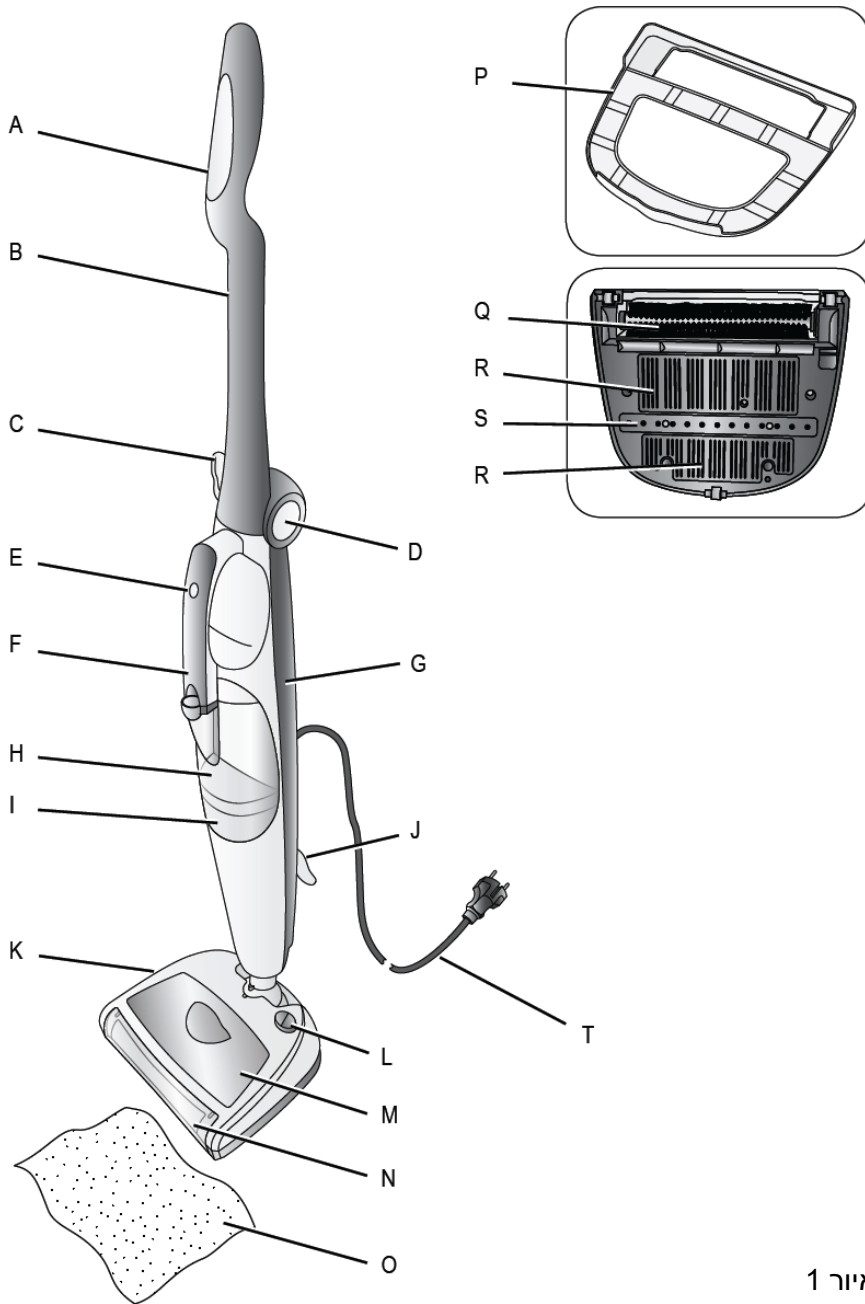

איור 1

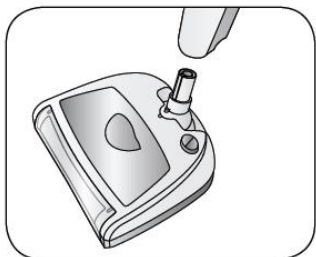

איור 2

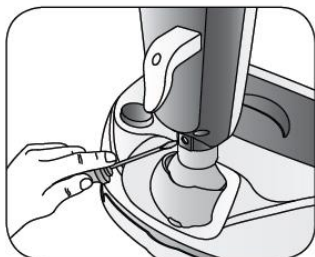

איור 3

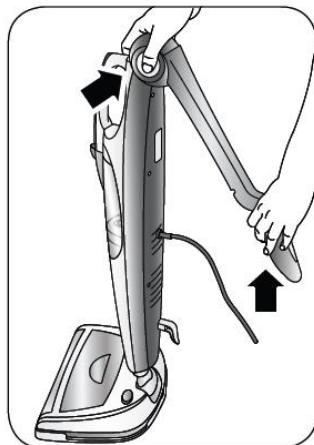

איור 4

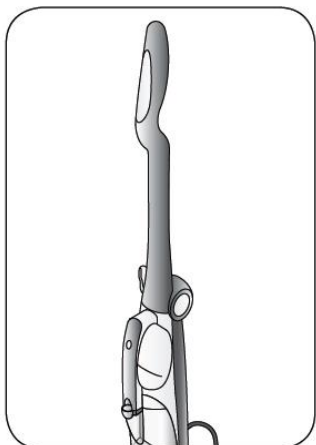

איור 5

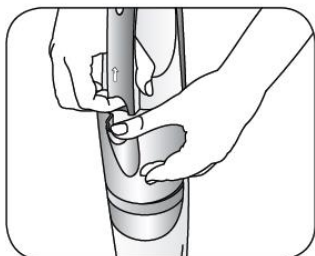

איור 6

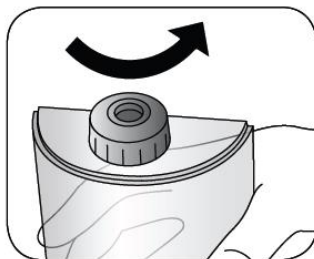

איור 7



איור 8

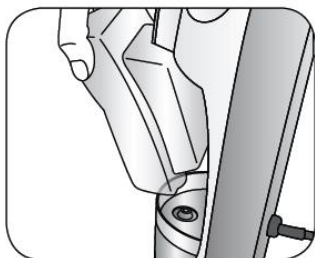

איור 9

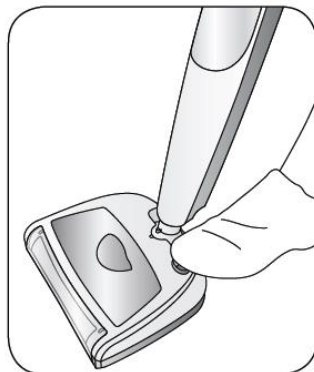

איור 10



איור 11

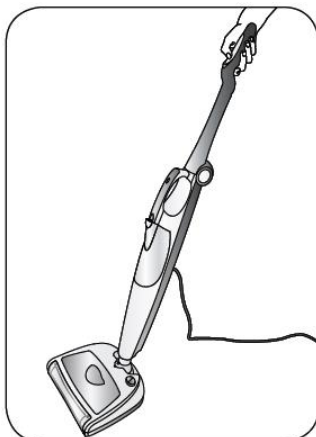

איור 13

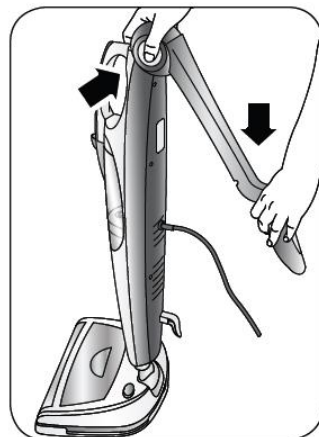

איור 14

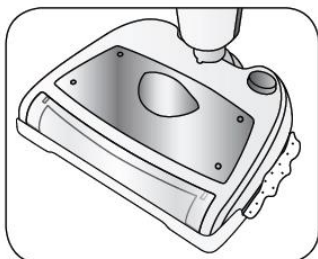

איור 12

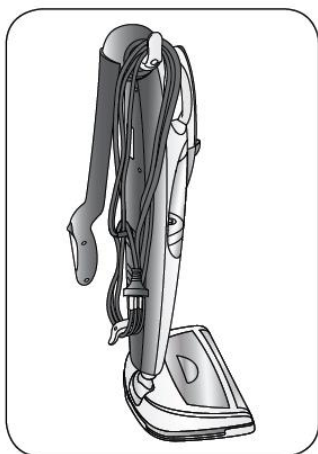

איור 15

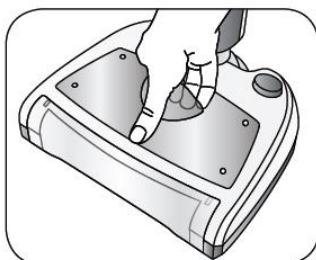

איור 16

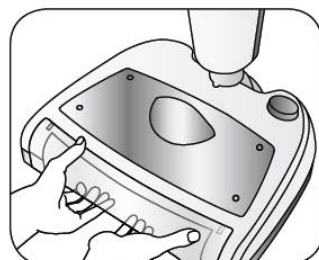

איור 17



איור 18

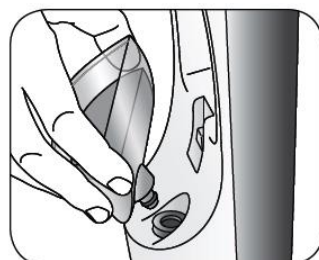

איור 19

## הנחיות בטיחות חשובות

קראו את ההנחיות בעיון. שמרו עליהן במקום זמין לעיון בעתיד.  
בעת שימוש במכשירי חשמל יש להקפיד על אמצעי בטיחות בסיסיים, כולל הצעדים הבאים:

1. השתמשו במכשיר אך ורק למטרה שלשמו נועד.
2. המכשיר נועד לשימוש ביתי בלבד.
3. אין להשתמש במכשיר ללא מים משום שהמשאבה תישרף.
4. לפני שתפנו למילוי מיכל המים, נתקו את המכשיר מחיבור החשמל.
5. מנעו מכבל החשמל לבוא במגע עם החלקים החמים של המכשיר.
6. אסור לגעת בחלקי המתכת החיצוניים של המכשיר כאשר המכשיר מופעל משום שהדבר עלול לגרום לכוויות.
7. אין להפעיל את המכשיר או להניח אותו בקרבת תנור גז חם או מבער חשמלי.
8. נתקו את המכשיר מהחשמל לפני ביצוע פעולות ניקיון או תחזוקה.
9. חובה לנקות את המכשיר, כמובן לאחר ניתוקו מן החשמל ולאחר שכל חלקיו התקררו. השתמשו במטלית לא שוחקת שהורטבה קלות במים, הוסיפו כמה טיפות של חומר ניקוי ניטרלי ולא ממש (בשום אופן אין להשתמש בחומרי ניקוי שיפגעו בפלסטיק). **אסור לטבול את המכשיר במים או בנוזלים אחרים.**
10. אם נגרם נזק לכבל החשמל, חובה למסור אותו להחלפה אצל היצרן או סוכן השירות או איש מקצוע מוסמך אחר, כדי למנעו סכנה.
11. המכשיר לא נועד לשימוש בידי ילדים צעירים או אנשים שאינם כשירים לכך ללא השגחה.
12. יש להשגיח על ילדים צעירים לבל ישחקו במכשיר.
13. חלק מהמכשירים סגורים באמצעות ברגים שלא נועדו לפתיחה על ידי המשתמשים כדי למנוע ביצוע עבודות תחזוקה בידי אנשים לא מקצועיים. יש צורך בכלים מיוחדים ומכשירים כאלה חייבים להימסר לטיפול במרכז השירות הקרוב או אצל סוכן שירות מורשה.

## אודות מדריך זה

המכשיר יוצר בהתאם למפרטי תקן אירופיים הכפופים לחוק, ולכן כל החלקים העלולים להוות סכנה מוגנים. קראו אזהרות אלו בתשומת לב רבה והשתמשו במכשיר אך ורק למטרה שלשמה הוא נועד כדי למנוע נזק ותאונות. שמרו את המדריך בהישג יד לשימוש נוסף בעתיד. אם תחליטו למסור את המכשיר לאדם אחר, זכרו לצרף גם ההנחיות הללו. המידע הכלול במדריך זה מסומן באמצעות הסמלים הבאים המציינים:

סכנה לילדים



סכנת כוויות



סכנת התחשמלות



אזהרה - נזק לחומרים



סכנה לנזק שמקורו בגורמים אחרים



## השימוש המיועד

אפשר להשתמש במכשיר זה גם כמטאטא, הודות לפעולת מברשת הטורבו, וגם כשוטף רצפות. מברשת הטורבו מסירה אבק וזיהום מן הרצפה ושומרת אותם במיכל מיוחד. אי אפשר להסיר עצמים גדולים או כבדים באמצעות מברשת הטורבו. אפשרות הקיטור מנקה ומחטאת בזהירות רצפות מסוג שיש, קרמיקה, אבן, אריחים, פרקט ורצפות עץ קשה, בתנאי שהן מטופלות ועמידות למים. המטלית סופגת עודפי לחות. המכשיר משתמש בעצמה הפעילה של הקיטור ללא סיוע חומרי ניקיון וסבונים. היצרן לא תכנן שום שימוש אחר למכשיר, ולא יישא באחריות לנזק משום סוג שנגרם בשל שימוש לא נאות במכשיר. שימו שלא נאות יוביל גם לפגיעה של כל סוג של אחריות.

## סיכונים נוספים

### אזהרה!



אין להשתמש במכשיר על משטחים שטופלו בווקס. פעולת החום והקיטור תגרום להסרת השעווה. אין להשתמש על רצפות עץ לא מטופלות וחדירות למים. אין להשאיר את המכשיר פועל לזמן ממושך על כל סוג של משטח עץ: העץ עלול להתנפח. בפעם הראשונה נסו את המכשיר על אזור נסתר ברצפת הבית. לחלופין, בקשו מיצרן הרצפה מידע על אפשרויות ניקוי.



לאחר סגירת המכשיר וניתוקו מהחשמל, המתינו עד שיתקרר על בסיס ההתחממות. הרחיקו את המכשיר מהישג ידם של ילדים.

## אמצעי בטיחות חשובים

### קראו הנחיות אלו בתשומת לב

- מכשיר זה נועד אך ורק לשימוש ביתי ושימושים דומים.
- אנו דוחים כל אחריות לנזקים שנגרמו בשל שימוש לא נאות או כל שימוש פרט לזה המתואר בחוברת זו.
- אנו ממליצים לשמור את האריזה המקורית וחומרי האריזה, משום שהשירות ללא תשלום נוסף שלנו אינו מכסה נזקים שנגרמו מאריזה לא נאותה של המכשיר כאשר הוא נשלח בחזרה למרכז השירות המוסמך.
- השימוש באביזרים שלא הומלצו או לא סופקו על ידי יצרן המכשיר עלול לגרום לדליקה, התחשמלות או פגיעה לבני אדם.
- המכשיר מיוצר בהתאם לדיריקטיבה האירופית 2006/95/EC ולדייקטיבה EMC 2004/108/EC.

## ⚠ סכנה לילדים!

- המכשיר אינו מתאים לשימוש בידי אנשים (כולל ילדים) בעלי מוגבלות גופנית, חושית או שכלית; משתמשים ללא ניסיון או ידע הדרוש לשימוש במכשיר, או כאלה שלא קיבלו את ההוראות למשתמשים, חייבים בהשגחה של אדם האחראי לבטיחותם.
- חובה להשגיח על ילדים כל העת כדי לוודא שלא ישחקו במכשיר.
- מקמו את המכשיר כך שילדים לא יוכלו להגיע אל החלקים החמים.
- מנעו מילדים לתפוס בכבל החשמל ובאופן זה לגרום להפלת המכשיר.
- במקרה שיש צורך להשליך את המכשיר, מומלץ לחתוך את כבל החשמל שלו. כמו כן מומלץ לטפל בכל החלקים העלולים להיות מסוכנים כדי למנוע מילדים לפגוע בעצמם אם הם משחקים במכשיר.

## ⚠ אזהרה מפני כוויית

- אין לגעת בחלקי המתכת של המכשיר, במים החמים או בקיטור כאשר המכשיר פועל ולמשך כמה דקות לאחר סגירת המכשיר, משום שהדבר עלול לגרום לכוויית.
- אין לכוון את זרם הקיטור לכיוון אברי גוף או לעבר בעלי חיים, צמחים או חפצים עדינים.
- אין להשאיר את המכשיר על הרצפה כאשר הוא מופעל או זמן קצר לאחר הכיבוי. הקפידו תמיד להשתמש באביזר לניקוי שטיחים כאשר אתם מניחים את המכשיר על הרצפה.
- בשום אופן אין לכוון את סילון הקיטור לכיוון ציוד המכיל רכיבים אלקטרוניים (החלק הפנימי של תנור, למשל).
- לפני הסרת המטלית מראש הקיטור, נתקו את כבל החשמל. המתינו לפחות 5 דקות עד שראש הקיטור והמטלית יתקררו.



## ⚠ סכנת התחשמלות

- לפני חיבור המכשיר לשקע חשמלי, ודאו שהמתח המצוין על לוחית המכשיר מתאים למתח של רשת החשמל בביתכם.
- השימוש בכבל מאריך שלא אושר על ידי יצרן המכשיר עלול לגרום לנזק ולתאונות.
- הקפידו תמיד לחבל את המכשיר לשקע מוארק.
- אין לטבול את המכשיר במים או בנוזלים אחרים.
- אין להשתמש במכשיר עם ידיים רטובות או ברגליים יחפות.
- אין להשתמש במכשיר אם כבל החשמל או התקע פגומים, או אם יש תקלה במכשיר. כדי למנוע תאונה, חובה למסור את כל עבודות התיקונים למרכז שירות מורשה או, בכל מקרה, לאיש מקצוע מוסמך.
- אין לחבר שום מכשיר עם צריכת חשמל גבוהה (תנור חשמלי, מגהץ, רדיאטור וכד') לאותו שקע. סכנת עומס יתר.
- אין להניח את החלקים החמים של המכשיר על כבל החשמל.



- אין למשוך את כבל החשמל כדי לנתק את המכשיר.
- אין להשעין את כבל החשמל כנגד קצוות חדים או חלקים חדים.
- ודאו שכבל החשמל לא יבוא במגע עם משטחים חמים.
- דין להזיז את המכשיר באמצעות משיכה בכבל החשמל.
- בזמן סופת ברקים, נתקו את כבל החשמל של המכיר מהשקע החשמלי.

## אזהרה - נזק לרכוש

- אין להשתמש במכשיר לניקוי רצפות עץ לא מטופלות או שאינן עמידות למים, פלסטיק רך, חפצי עץ ועור.
- אין להשתמש במכשיר על משטחי זכוכית.
- אין להשתמש במכשיר כאשר המטלית בלויה. סכנת לפגיעה ושריטה של הרצפה.
- אין להשתמש במכשיר ללא מסנן.
- הקפידו תמיד לפתוח את כבל החשמל במלואו לפני השימוש.
- השימוש בכבל מאריך שלא אושר על ידי היצרן עלול לגרום לנזקים לרכוש ולפגיעה.
- השימוש במכשיר ללא מים במיכל עלול לפגוע במשאבה. בדקו את רמת המים במיכל בקביעות.
- אל תשתמשו במים מוגזים. אם מי הברז קשים במיוחד (מעל 20°f), השתמשו בתערובת של 50% מי ברז ו-50% מים נטולי מינרלים.
- חובה לנקות את המכשיר אך ורק במטלית רכה ולחה לאחר ניתוק המכשיר ולאחר שכל החלקים התקררו. בשום אופן אין להשתמש בחומרי ניקוי העלולים לפגוע בחלקי הפלסטיק.
- אין לשפוך חומץ, מסירי אבנית או חומרי ריח אחרים לתוך המיכל; הדבר יוביל לפקיעת האחריות.
- הקפידו תמיד לנתק את המכשיר לפני אחסונו. המתינו עד שהמכשיר יתקרר ורוקנו את מיכל המים לגמרי.
- אין לחשוף את המכשיר לכוחות הטבע (גשם, שמש...).
- כל שינוי שבוצע במוצר שלא נעשה באישור מפורשת של היצרן עשוי להוביל לפקיעת האחריות ולפגיעה בבטיחות המכשיר בעת השימוש בו.

## סכנת לנזק הנגרם מגורמים אחרים

- אין ללקט חפצים חמים מאו דאו חפצים מעלי עשן או בוערים כגון סיגריות, גפרורים או אפר בעודו חם.
- אין להשתמש במכשיר בסביבה סגורה ובנוכחות אדים העולים מצבעי שמן, חומרי ניקוי או חומרים חסיני מים, או אדים דליקים או אדים רעילים או נפיצים אחרים.
- נקטו משנה זהירות בעת שימוש במכשיר על מדרגות.
- הרחיקו שיער, אצבעות, בגדים, צמידים ושרשראות או אברי גוף אחרים מפתחי המכשיר ומהחלקים המסתובבים של המכשיר כאשר הוא מופעל.
- מלאו את המיכל במים לפני הפעלת המכשיר. הקפידו לנתק את המכשיר מהחשמל לפני מציגת מים לתוך המיכל.

- הפעילו את המכשיר אך ורק כאשר הוא בעמדת עבודה.
- בשום אופן אין להשאיר את המכשיר ללא השגחה כאשר הוא מחובר לחשמל.
- אם עליכם לעזוב את המכשיר אפילו לזמן קצר, הקפידו תמיד להניח את המכשיר על האביזר לניקוי שטיחים (P). סגרו את המכשיר והקפידו תמיד לנתק את כבל החשמל.
- אחסנו במקום סגור, קריר ויבש.
- שמרו על הנחיות אלו לעיון נוסף בעתיד.

## תיאור המכשיר

- A - כפתור הוצאת קיטור
- B - ידית
- C - קרס אחסון לכבל מלופף
- D - כפתור שחרור הידית
- E - נורית מחוון ON
- F - ידית שחרור המיכל
- G - גוף המנוע
- H - מיכל המים
- I - מסנן
- J - קרס אחסון כבל מקובע
- K - ראש הקיטור
- L - כפתור הפעלת מברשת הטורבו
- M - מיכל אבק
- N - מכסה המברשת
- O - מטלית ניתנת לשטיפה
- P - אביזר לניקוי שטיחים
- Q - מברשת טורבו
- R - צמדני ולקרו למטלית
- S - פיית יציאת הקיטור
- T - כבל אספקת החשמל

## הרכבת המכשיר

המכשיר בהתאם להנחיות הבאות לאחר הוצאת המכשיר מהקופסה:  
 הרכיבו את גוף המנוע על ראש הקיטור (תרשים 2). הדקו את הברגים המצורפים כדי לנעול את הרכיבים (תרשים 3).

## אזהרה!



מפעל לפעם, ודאו שהברגים מהודקים.  
 לחצו על כפתור שחרור הידית (D). הרימו את הידית עד שתיושר עם גוף המנוע (תרשימים 4-5).

## הנחיות לשימוש

פתחו את כבל החשמל במלואו. כדי להקל על השימוש, סובבו את הקרס (C) כלפי מטה. שלפו את המיכל. הרימו את ידית שחרור המיכל כלפי מעלה לפי סימון החצים (תרשים 6). באותו זמן, הטו והוציאו את המיכל. הפכו את המיכל על ראשו. הסירו את המכסה (תרשים 7). מלאו את המיכל במי ברז קרים הישר מתחת לברז, עד סימון הרמה המרבית (MAX) (תרשים 8). הבריגו את המכסה בחזרה, אך לא בכוח מופרז.

### אזהרה!



**בשום אופן** אין למלא את המיכל מעל הרמה המרבית (MAX). אם מי הברז קשים במיוחד (מעל 20°f), השתמשו בתערובת של 50% מי ברז ו-50% מים נטולי מינרלים.

החזירו את המיכל למקומו והקפידו לחבר את שסתום המיכל באמצעות פין בתושבת המכשיר (תרשים 9). דחפו את המיכל עד הסוף כלפי מטה עד שייכנס במלואו וודאו שהוא מותקן היטב.

**אפשר להשתמש במכשיר רק אם מברשת הטורבו או רק עם קיטור, או בהפעלה של אפשרות השואב/קיטור בה בעת. מומלץ להשתמש בשתי האפשרויות בנפרד, כך שקודם כל מסירים את האבק מהרצפה ורק לאחר מכן מפעילים את אפשרות הקיטור.**

## שימוש במברשת הטורבו

לחצו על כפתור (L) כדי להפעיל את מברשת הטורבו (תרשים 10). מברשת הטורבו תתחיל להסתובב ויחד עם התנועה שייצור המכשיר, תלקט את האבק ושאריות קטנות מן הרצפה ותעביר אותן למיכל (M).

### אזהרה!



אין להפוך את ראש הקיטור על ראשו או לנסות לנקות את מברשת הטורבו בזמן השימוש. סכנת הסתבכות והיתפסות. חשש לנפילת מיכל האבק. לחצו על כפתור (L) שנית כדי להפסיק את פעולת מברשת הטורבו.

## השימוש באפשרות הקיטור

נתקו את המכשיר משקע החשמל. הניחו את המטלית מתחת לראש הקיטור (תרשים 11). הניחו את המטלית מעל צמדני הוולקרו.

### אזהרה!



ודאו שהמיכל מולא בצורה נאותה כדי למנוע הפעלה יבשה. כדי להגן על הרצפה מטמפרטורה גבוהה, מומלץ להניח למכשיר להתחמם או להתקרר על אביזר ניקוי השטיחים.

לפני השימוש במכשיר הקפידו לוודא שהחפצים והמשטחים לניקוי עמידים או מתאימים לטמפרטורה של קיטור. מומלץ להיוועץ בהנחיות היצרן ולבצע ניסוי על חלק נסתר או על דוגמית, בייחוד על רצפות טרה-קוטה ומשטחי עץ. אם תשאירו את המכשיר על הרצפה בזמן ההפעלה, תבחינו בטבעת לבנבנה. אל דאגה, אפשר להסיר את הכתם באמצעות חומר להסרת סיד או כמה טיפות חומץ. הכניסו את התקע לשקע מוארק. נורית החיווי (E) תפעל ותעיד שהמכשיר מופעל ושהדוד הפנימי מתחיל להתחמם. הקפידו להסיר קודם כל את האבק מהרצפה. העבירו את המכשיר על הרצפה לאחר דחיפת כפתור הוצאת הקיטור (A).

## אזהרה!



אין להשתמש באפשרות הקיטור בלי המטלית. ניתן לרכוש את המטלית במרכז שירות מורשה. השתמשו במכשיר בחדר מואר היטב.

## אזהרה!



חשש לכוויות! אין להפוך את ראש הקיטור בזמן השימוש כדי להסיר את המטלית. נתקו אותו משקע החשמל. המתינו לפחות 5 דקות עד שראש הקיטור והמטלית יתקררו. תוכלו להסיר את המטלית בזמן השימוש כדי לשטוף אותה. לחצו על כפתור (A) כדי להפסיק את הוצאת הקיטור לפני הסרת המטלית ונתקו את המכשיר משקע החשמל.

## מילוי הדוד בזמן השימוש

אין צורך בפעולה מיוחדת כאשר המים במיכל אוזלים. פשוט נתקו את המכשיר, שלפו את המיכל מן המכשיר ומלאו אותו שוב במים קרים. אם מי הברז קשים במיוחד (מעל 20°f), השתמשו בתערובת של 50% מי ברז ו-50% מים נטולי מינרלים.

## השימוש באביזר לניקוי שטיחים

חובה להשתמש באביזר אך ורק לניקוי שטיחים ומשטחים רכים אחרים. אין להשתמש בו על משטחים קשים.

ודאו שהמטלית נמצאת מתחת לראש הקיטור. כווננו את האביזר כך שהחלק השטוח יבוא במגע עם הרצפה. חברו את המכשיר לאביזר ולחצו קלות (תרשים 12). כעת המכשיר מוכן לשימוש.

## לאחר השימוש

נתקו את כבל החשמל מהשקע. רוקנו לגמרי את מיכל המים כדי למנוע הצטברות של מים עומדים והצטברות סיד.

## אזהרה!



המתינו לפחות 5 דקות כדי לאפשר לראש הקיטור ולמטלית להתקרר. הסירו את המטלית. לפפו את כבל החשמל על הקרסים (C) ו-(J). לחצו על כפתור שחרור הידית (D). כופפו את הידית עד שהמכשיר ייסגר (תרשים 14). הניחו את המכשיר על האביזר לניקוי שטיחים (תרשים 15). הניחו את גוף המנוע במצב אנכי.

## אזהרה!



נתקו את החיבור בין ראש הקיטור לגוף המנוע כדי שהמכשיר יהיה יציב במצב אנכי. הניחו את המכשיר במקום יבש והרחק מהישג ידם של ילדים.

## ניקיון ותחזוקה

---

### אזהרה!



הקפידו תמיד לנתק את המכשיר לפני הניקוי. הניחו למכשיר להתקרר למשך כמה דקות.

### אזהרה!



בשום אופן אין לטבול את המכשיר במים או בנוזלים אחרים.

### אזהרה!



בדקו את מצב כבל החשמל של המכשיר בקביעות לפני השימוש במכשיר, ואם גיליתם בו פגם, מסרו אותו למרכז השירות הקרוב למקום מגוריכם כדי שיוחלף בידי אנשי מקצוע מוסמכים. אין להשתמש בחומרים ממסים לניקוי המכשיר. אין להכניס חומץ, מסירי אבנית או חומרי ריח לתוך המיכל; הדבר עלול להוביל לפקיעת האחריות.

## ניקוי המכשיר

נקו את חלקי הפלסטיק במטלית לחה ורכה שלא תשחק את הפלסטיק, ויבשו אותם במטלית יבשה.

נקו את מיכל המים מפעל לפעם באמצעות הכנסת מים טריים לתוכו. שטפו ורוקנו. פעלו על פי ההנחיות על התווית לניקוי המטלית הניתנת לכיבוס. הוציאו ורוקנו את מיכל האבק מפעם לפעם (תרשים 16).

נתקו את כיסוי המברשת (תרשים 17). נקו את מברשת הטורבו, הסירו הצטברות אבק (תרשים 18). החזירו את כיסוי המברשת (N) למקומו.

## החלפת מסנן

חובה להחליף את המסנן (I) אחת ל-4-6 חודשים או לאחר 100 מחזורי ניקוי (מחזור אחד מקביל לצריכה של מיכל מים מלא אחד). נתקו את המכשיר משקע החשמל. המתינו עד שהחלקים החמים יתקררו. הוציאו את המיכל. שלפו את המסנן (I) במשיכה כלפי מעלה, במקביל לגוף המנוע. החליפו את המסנן במסנן חדש, והקיפידו להניח אותו היטב במקומו (תרשים 19).

## פתרון בעיות

אזהרה!



כבו מיד את המכשיר במקרה של תקלה או בעיה בחשמל. נתקו את המכשיר מהשקע החשמלי. המתינו עד שהמכשיר יתקרר.

בעיה	גורם	פתרון
נורית ההפעלה כבויה	המכשיר אינו מחובר לחשמל.	ודאו שהמכשיר מחובר היטב לחשמל. ודאו שיש חשמל בשקע. נסו לחבר את המכשיר לשקע אחר. אם הבעיה נמשכת, פנו למרכז שירות מוסמך.
לא יוצא קיטור מהפייה.	כפתור שחרור הקיטור אינו לחוץ.	לחצו על כפתור שחרור הקיטור עד הסוף.
	המכשיר אינו מוכן לשימוש.	לחצו על כפתור שחרור הקיטור למשך שלושים (30) שניות או עד שתשמעו צליל שאיבה. המתינו עד ליציאת הקיטור.
חסרים מים במיכל.	חסרים מים במיכל.	מלאו את המיכל עד לרמה המרבית (MAX).
	המיכל לא הוכנס כראוי לתושבת.	הוציאו את המיכל והתקינו אותו מחדש, ודאו שהוא במקום הנכון.
	ייתכן שפתחי יציאת הקיטור חסומים באבנית.	פנו למרכז שירות מוסמך.
עלייה בלתי צפויה ברמת הראש של המשאבה.	חסרים מים במיכל.	סגרו את המיכל ומלאו את מיכל המים.
	המיכל אינו מחובר היטב למקומו.	הוציאו את המיכל והחזירו אותו למקומו, ודאו שהוא במקום הנכון.
נזילת מים מן הפייה.	ייתכן שהצטברו שאריות בצינור הקיטור.	לחצו על כפתור שחרור הקיטור עד שתראו קיטור. הניחו מטלית רכה כדי לא להרטיב את הרצפה. אם המים ממשיכים לצאת, סגרו את המכשיר. המתינו לפחות 5 דקות עד שראש הקיטור והמטלית יתקררו. נסו שנית.

# הוראות בטיחות כלליות למכשירי חשמל

## מיקום:

- אין להשתמש במכשיר זה בקרבת מים.
- אם פתיל הזינה ניזוק, כדי להימנע מסכנה, החלפתו תיעשה על ידי היצרן, ע"י סוכן השירות שלו או על ידי אדם מוסמך אחר.
- מקמו את המוצר במקום יבש הרחק ממקורות מים או מקום לח.
- יש למקם את המכשיר הרחק ממקורות חום (תנורים, רדיאטורים וכו').
- יש להניח את המכשיר על משטח מאוזן.
- יש לאפשר מרווח מספיק לצורך אוורור המכשיר - אין לכסות את פתחי האוורור.

## מתח החשמל:

- ודאו שמתח הרשת (230 וולט) מתאים למתח ההפעלה שמצוין על גבי המכשיר.

## זהירות:

- כאשר מחברים את המכשיר לרשת החשמל יש לאחוז בראש התקע.
- אין למשוך את התקע מהשקע ע"י משיכה בחוט החשמל.
- יש לוודא שכבל החשמל והתקע שלמים ותקינים. לתיקון פגמים יש לפנות לחשמלאי מוסמך.
- כאשר לא מתכוונים להשתמש במכשיר לפרק זמן ארוך יש לנתקו מרשת החשמל.
- אין לפתוח את מכסה המכשיר, אם ישנה בעיה בפעולתו התקינה של המכשיר יש לפנות למעבדת השירות.
- אל תניחו על המכשיר כל כלי שמכיל מים או נוזלים אחרים. במקרה של חדירת מים למכשיר יש להפסיק את זרם החשמל לשקע (הורדת הנתוך מארון החשמל), לנתקו מרשת החשמל ולהביאו אל תחנת השירות הקרובה למקום מגוריכם.
- אין להחדיר למכשיר חפצים כלשהם, כניסה של חפצים זרים עלולה לגרום להתחשמלות.
- במקרה של חדירת חפץ כלשהו יש לנתק את המכשיר מרשת החשמל ולהביאו אל תחנת השירות הקרובה למקום מגוריכם.

## תופעות חריגות:

במקרה של ריח או רעשים שמגיעים מהמכשיר, יש לנתק את המכשיר מרשת החשמל ולפנות למחלקת השירות.

## ניקוי:

לפני ניקוי המכשיר יש לנתקו מרשת החשמל. אל תשתמשו בחומרים נדיפים כמו אלקוהול או בנזין. ניקוי המכשיר על ידי מטלית יבשה בלבד.

## תיקונים ושירות:

יתבצעו על ידי מעבדת שירות מוסמכת.

### לקוח/הנכד/ה

אם מברכים אותך על קנייתך ומקווים שהמכשיר שרכשתי יהווה מקור הנאה לשנים רבות. אנא הקפד לשמור תעודת זו במקום בטוח. בכל מקרה של פניה לקבלת שרות מבחן האחריות, יש להציג את תעודת האחריות. פרטים על תחומי השרות ניתן למצוא ברשימה המצורפת לתעודת האחריות.

אנן, **בריימאג דייטאל אייל בוג'ו ("היבאן")**, מרדף השקמה 19, אזור תעשייה אזור, ארזים בדה לפעילות התקנה של המוצר שפרטיו שמונים בתעודה זו ("**המוצר**"), בהתאם לתנאים כדלקמן:

1. האחריות למוצר היא לתקופה של שנה אחת (12 חודשים) ("**תקופת האחריות**") שתחילתה ביום מסירת המוצר ללקוח או עם סיום התקנת המוצר בבית הלקוח או הדרכת הלקוח בתפעול המוצר (אם ההתקנה/הדרכה נדרשים על ידי היבאן כתנאי להפעלת המוצר), לפי המאוחר ובלבד שעד למועד התקנת המוצר לא עשה הלקוח שימוש במוצר והמוצר נשמר בתנאים ראויים העונים לדרישות היבאן. אחריות כמפורט בתעודה זו תחול אף על התקנת המוצר, אם המוצר הותקן על ידי היבאן או מי מטעמו על פי דרישת היבאן כתנאי להפעלת המוצר.
2. דרש היבאן, כתנאי להפעלת המוצר, ביצוע התקנה ו/או הדרכה למוצר, ההתקנה/הדרכה תבוצע באופן בלעדי על ידי היבאן ו/או מי מטעמו בתוך שבוע מיום מסירת המוצר ללקוח. במקרה שבו נדרשת התקנה למוצר, כאמור לעיל, והוסכם בין היבאן ללקוח, כי הלקוח יודיע ליבאן על המוצר לביצוע ההתקנה או מתן ההדרכה, יבצע היבאן (או מי מטעמו) את ההתקנה או ייתן הדרכה בבית הלקוח בתוך שבוע מיום דרישת הלקוח ובלבד שהתקופה שחלפה מיום מסירת המוצר ללקוח ועד דרישת הלקוח לא תעלה על שנה, אלא אם הוסכם בין הלקוח ליבאן על תקופה ארוכה יותר.

3. האחריות בהתאם לתעודת אחריות זו תקפה רק למוצרים שיובאו לישראל על ידי היבאן.
4. היבאן מתחייב לתקן, ללא תמורה, כל קלקול שבתעודה במוצר במהלך תקופת האחריות, ולהחליף, במידה ויודרש, את המוצר או כל חלק ממנו, ללא תמורה. הוכיח היבאן כי מקור הקלקול בנזק טמון, דהיינו היבאן פטור מחיובו על פי סעיף זה.
5. היבאן מתחייב להחזיר את המוצר המקולקל למצב בו היה טרם הקלקול. במידה ויודרש החלפת חלקים לצורך התיקון, היבאן מתחייב להשתמש בחלקים חדשים ומקוריים. לא תוקן המוצר כאמור לעיל - היבאן יספק ללקוח מוצר חדש זהה או מסוג ואיכות דומים ושוי ערך או ישיב ללקוח את התמורה ששילם בעד המוצר, לפי בחירת היבאן.
6. קבלת המוצר על ידי הלקוח מהווה אישור מצדו כי המוצר החיפוי של המוצר והחלקים החיצוניים שלו הם החדשים לחלוטין וללא פגם בעת הרכישה על ידי הלקוח בכפוף להוראות חוק המכר.

7. היה המוצר תוקן או הוחלף על ידי היבאן - המוצר המתוקן או המחולף יהיה מוכסה על ידי תעודת אחריות זו לתרת תקופת האחריות. תקופת האחריות לא תוארך עקב תיקונים ו/או החלפת מעבר לתקופת האחריות המקורית. המוצר המקולקל, אם חולף, או החלקים המוחלפים, יהיו, לאחר ההחלפה לרכוש היבאן.

8. היבאן מתחייב לתקן את המוצר בתוך שבוע מיום מרהים ב נקרא היבאן לעשות כן או תוך עשרה ימים מהיום שבו נמסר המוצר לתחנת שירות. בהעדר תחנת שירות מברחק של עד 15 ק"מ מהתחנה בה בוצעה הרכישה, רשאי הלקוח להביא את המוצר לתיקון בחנות בה נרכש המוצר והיבאן יתקנם בתוך שבועיים ממועד מסירתם. למרות האמור בסעיף זה, מקרר / מקפיא יתקון, בתוך יום אחד, כיריים לבישול (גד וחשמל) יתקון בתוך יומיים, מכונת כביסה / מזון / תנור הסקה דירתי / תנור בישול ואפיה / מקלט טלוויזיה שגודלו עולה על 20 אינץ' / מדיח כלים / מייבש כביסה יתקון, בתוך שלושה ימים מהיום ב נקרא היבאן לעשות כן, ובלבד שהקלקול של אלה מונע את השימוש העיקרי שלשמו מיועד המוצר. שבתות וחגים לא יכללו במניין ימים אלו.

9. מקרר / מקפיא / כיריים לבישול (גד וחשמל) / מכונת כביסה / מזון / תנור הסקה דירתי / תנור בישול ואפיה / מקלט טלוויזיה שגודלו עולה על 20 אינץ' / מדיח כלים / מייבש כביסה יתקון על ידי טכאי מטעם היבאן במעגן של הלקוח ולאחר תיאום עימו. נדרשה מעבדה לשם ביצוע התיקון, ועבר היבאן את המוצר למעבדה ויחזיר למעגן של הלקוח בלא תמורה. מוצרים שאינם נמנים עם המוצרים הממונים לעיל יובאו על ידי הלקוח ועל חשבונם לתחנת שירות לשם תיקונם, כמפורט בסעיף 8 לעיל. לא ניתן להוביל באופן סביר את המוצרים לתחנת השירות, מפאת גודלם, משקלם או נפחם או מחמת היותם מוחזרים דרך קבע, יתקנם היבאן במעגן של הלקוח ואם הדרכת מעבדה לשם ביצוע התיקון, ועבר היבאן את המוצר למעבדה ויחזרים למעגן של הלקוח, בלא תמורה.

10. זמן ההמתנה לטכאי לא יעלה על שעתיים מעבר למועד שתואם. בכל מקרה של איחור בן למעלה משעתיים, היבאן יודיע ללקוח על איחור ויחזים עימו מועד חדש, בתוך פרק הזמן שנקבע לתיקון בתעודת אחריות זו.
11. הוכיח היבאן טרם התיקון כי קלקול במוצר נגרם כתוצאה מאחת הסיבות שלהלן יהיה רשאי היבאן לדרוש תשלום בגין התיקון, הובלת המוצר או החלפתו, לפי העניין:
  - א. כוח עליון שהתרחש במועד מאוחר מסירת המוצר ללקוח.
  - ב. דרון או רשלנות של הלקוח, לרבות שימוש במוצר בניגוד להוראות השימוש.
  - ג. תיקון שנעשה במוצר בידי מי שלא הורשה לכך מטעם היבאן, בניסיונות שאינם מנוגדים מהפרת חיובי היבאן.
12. היבאן מתחייב למסור ללקוח לאחר תיקון המוצר, אישור בכתב המפרט את מהות התיקון ולגבי החלפת חלקים במוצר - מהות החלקים שהוחלפו.
13. בתקופת האחריות ולדרישת הלקוח, יספק היבאן חלקי חילוף לתיקון המוצר. לגבי מוצרים שמחזרים במועד הרכישה עולה על 300 ש"ח, יספק היבאן, לדרישת הלקוח, חלקי חילוף כאמור אף לשנה נוספת מעבר לתקופת האחריות. לגבי מקרר/מקפיא / כיריים לבישול (גד וחשמל)/מכונת כביסה / מזון מרכזי ומיני מרכזי / תנור בישול ואפיה / תנור הסקה דירתי / מקלט טלוויזיה / מדיח כלים / מייבש כביסה/מיקרוגל, הלקוח יהיה רשאי לרכוש חלקי חילוף כאמור במשך שבוע שנים מיום מסירת המוצר ללקוח או התקנתו במעגן של הלקוח, לפי העניין והכול בכפוף לאמור בכתב אחריות זה.
14. אחריות היבאן כמפורט בתעודה זו אינה חלה על כל תוספת למוצר לרבות, אך לא רק, על כבלים ואביזרים נלווים למוצר, שלא נמכרו ללקוח על ידי היבאן.
15. אחריות היבאן היא כמפורט בתעודת אחריות זו בלבד.
16. בכפוף לכל דבר, היבאן לא יהיה אחראי לכל נזק כלשהו שייגרם ללקוח ו/או לצד שלישי כלשהו, עקב קלקול במוצר. כמו כן, אחריות היבאן לא תחול על מקדם ישיורים ו/או עקפים ו/או תוצאותיהם ו/או אחרים שיגרמו ללקוח בקשר עם המוצר והשימוש בו.
17. משוקק ו/או תחנת שירות מורשית ו/או אף ו/או אדם כלשהו אינם מוסמכים על ידי היבאן לתת לנאי תעודת אחריות זו, שלא יתנו בחיוב על ידי היבאן לא יהיו תקפים.
18. הכיסוי על פי תעודה זו תקף בתחומי מדינת ישראל בלבד כולל השטחים למעט הרשות הפלסטינית. על הוראות תעודת אחריות זו יחולו באופן ייחודי חוקי מדינת ישראל. סמכות השיפוט היחידית בכל הנוגע והקשר בתעודת אחריות זו יהיה בבתי המשפט המוסמכים באחת מארבע הערים הבאות: באר שבע, תל אביב, ירושלים וחיפה.
19. לקבלת שירות יש לפנות לאחת מתחנות השירות המורשות המפורטות ברשימה המצורפת. לפני כן אנו עיין במדריך למשתמש. יתכן ובדיקה של הוראות השימוש או התמונות של המוצר תחסוך לך פניה לתחנת השרות!

**חשוב! בכל שיוני מונן - יש להודיע מיד למרכז השרות**

שם המוצר: \_\_\_\_\_ תיאור המוצר: \_\_\_\_\_

דגם: \_\_\_\_\_ מספר סידורי: \_\_\_\_\_



לכבוד



*8404 תחנות שירות מוצרים לבנים	
מרכז	
BRIMAG שירות	
הסדן 3, א.ת. חולון	
פקס. 03-5586196	
צפון	
BRIMAG שירות	
שד' ההסתדרות 90, חיפה	
פקס. 04-8492944	
דרום	
BRIMAG שירות	
דרך חברון 4, באר שבע	
פקס. 08-6232838	
ירושלים	
אל רם	
הסדה 7, תלפיות, ירושלים	
פקס. 02-6780022	
אילת	
BRIMAG שירות	
רח' המוצר 4, אילת	
פקס. 08-6372710	

תחנות שירות מוצרים קטנים				
שם התחנה	כתובת	עיר	טלפון	פקס
BRIMAG חיפה	ההסתדרות 90	מפרץ חיפה	*8404	04-8492944
BRIMAG חולון	הסדן 3	חולון	*8404	03-5589484
BRIMAG ת"א	לבונטין 11	ת"א	*8404	03-5606931
BRIMAG ירושלים	כנפי נשרים 24	ירושלים	*8404	02-6527468
BRIMAG ב"ש	דרך חברון 4	באר שבע	*8404	08-6232838
BRIMAG אילת	המוצר 4	אילת	*8404	08-6372710
חיים זוזוט	רסקו 44	קרית שמונה	04-6903674	04-6903674
שירות כל	ז'בוטינסקי 1	צפת	077-5001056	077-5001056
ששת	הרצל 51	נהרייה	04-9826746	04-9827974
תיקון כל	יוחנן בן זכאי 3	טבריה	04-6790469	04-6790469
ירון	הרצל 109	חיפה	04-8674857	04-8674858
דושניצקי	ארלזורוב 6	עפולה	04-6522537	04-6523376
אחים איטח	הנשיא 53	חדרה	04-6322252	04-6322079
בר מנחם	רמז 15	נתניה	09-8337733	09-8347230
מכנו מיקס	סוקולוב 99	הרצלייה	09-9582149	09-9551539
מעבדת השרון	ויצמן 1	רמת השרון	03-5477745	03-5477745
יהלום	אורלוב 104	פתח-תקווה	03-9300246	03-3941235
טכנו מיקס	חבקוק 25	בני ברק	03-5704806	03-6199341
השחזות ראשון	עין הקורא 11	ראשל"צ	03-9666105	03-9665682
שרות כל	הגדם 1	ירושלים	02-6252451	02-6231607
מעבדת ישראל	דירזעלי 14	לוד	08-9250430	08-9218399
תיקוני חשמל	מרכז מסחרי א'	אשדוד	08-8533976	08-8508479
שירות איציק	העבודה 5	אשקלון	08-6758914	08-6758914
מיקרו מיקס	החלוץ 102	באר שבע	08-6232717	08-6232375

תחנות שירות למזגנים				
שם התחנה	כתובת	עיר	טלפון	פקס
BRIMAG שירות מרכז/י-ם	הסדן 3	חולון	1-700-700-909	1700-700-908
BRIMAG שירות צפון	ההסתדרות 90	חיפה	1-700-700-909	04-8492944
BRIMAG שירות דרום	דרך חברון 4	באר שבע	1-700-700-909	08-6232838
ש.א.מ. - אילת	א. תעשייה, ת.ד. 10	אילת	1-700-700-909	08-6378064

\*מזגנים באזור ירושלים מקבלים שירות מסניף חולון. \*\*מזגנים מאזור אילת מקבלים שירות מחברת ש.א.מ.



שנת ייצור:

הלקוח:

שם הלקוח:

כתובת:

email:

פרטי הרכישה:

המוצר נרכש ביום:

פרטי בית העסק המוכר:

כתובת בית העסק:

○ היבוא / היצור ○

שם: ברימאג שירות

טלפון: 1-700-700-909 | כתובת: רח' הסדן 3 א.ת. חולון. מיקוד: 58117 ת.ד. 1792 | פקס: 1700-700-908

הערות וכל פרט נוסף הנדרש ליצירת קשר לשם קבלת שירות: