

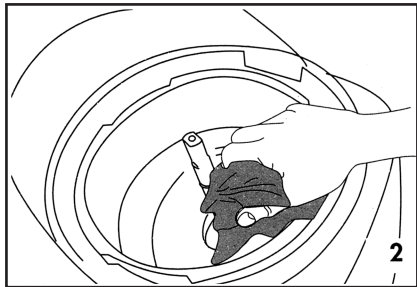

冰淇淋机

使用说明书

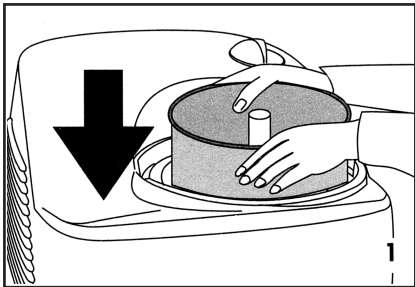
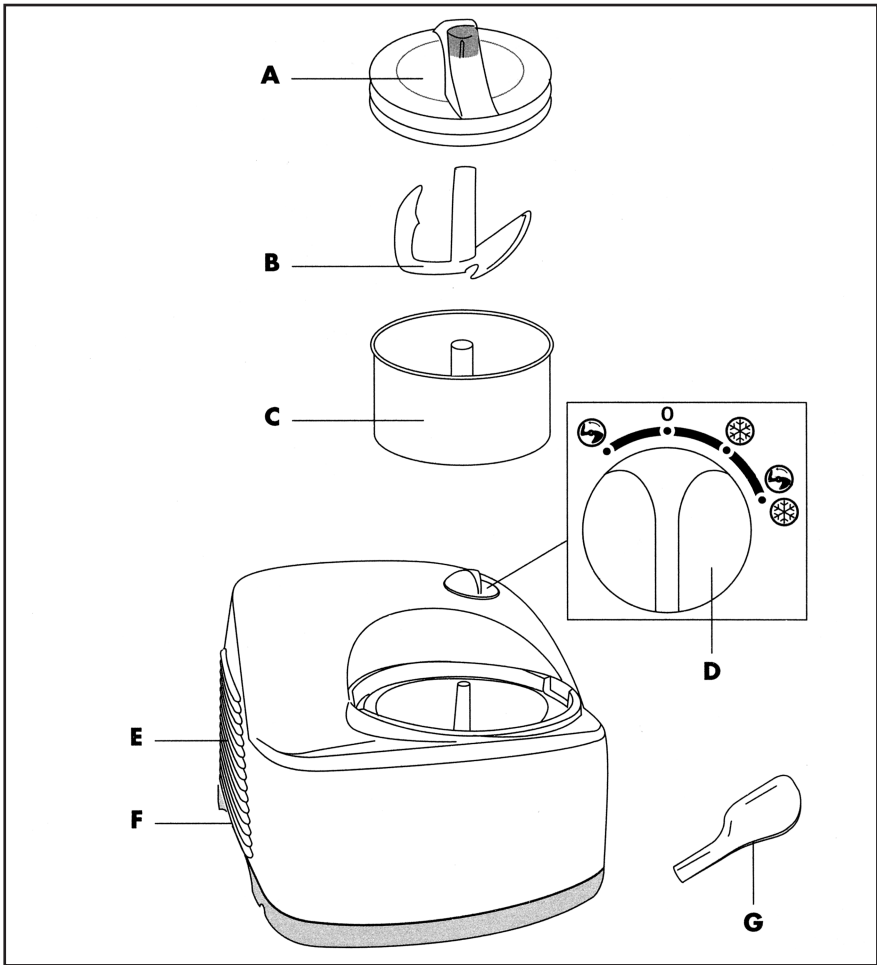

重要的安全保障措施

请在使用机器前仔细阅读本说明书。这是让使用者获得最好的产品使用效果和最大安全保障的唯一途径。请保存本说明书以供将来参考。

●本电器不得在任何方面进行改动，因为任何的改动都可能非常危险；

●本电器在连接电源时必须遵守本国规定电器设备的法律；

●在使用本电器前，请确认所使用的主电源电压与产品标牌所标示的电压一致；请将本电器与有效的接地电源正确连接，且该电源最小的额定电流只能为10安；

●如果电源插座与电器插头不匹配，必须且只能由有专业资格的技术人员来替换相匹配的插座；

●对于未正确使用接地电源连接而造成对于本机器的损害，制造商概不负责；
若对于连接电源有疑问，请向专业技术人员咨询；

●如果电源线有损坏的部分，为了避免可能产生的危险，必须由制造商或制造商的客户服务人员来替换电源线；

●本电器仅可由成年人使用；

●有心理、身体或者感官障碍、或不具备足够的经验或者知识的人员(包括儿童)不允许使用该电器，除非有对他们的安全负责的人密切监督并进行指导。必须监督儿童，确保他们不玩弄该电器；

●拆除本电器包装后，请确保机器完整且没有任何损坏，如果对此有疑问，请勿使用电器同时联系专业技术人员进行咨询；

●所有包装(如塑料袋、聚苯乙烯泡沫塑料等)必须远离儿童存放以避免发生意外伤害；

●本电器的包装材料可回收利用，因此我们建议您将包装材料丢入特别分类的废物回收容器中；

●切勿使用延伸电缆；

●请勿将本电器安装在含有汽油、石油或硫磺的房间中，切勿安装在热源周围；

●请确保本电器远离可燃性的物质(如酒精等)或压力容器(如气溶胶罐)至少50厘米；

●切勿在电器的上部放置重的或热的物体；

●本电器设计与制造用途仅为家用，其他任何用途都是不恰当且有危险的；

●制造商对于使用不当、错误使用或由非专业人员修理而造成的损害概不负责。

重要：

●切勿将本机器侧放或倒置；

●在运输后请等待至少1小时再开始使用本电器；

●将选择旋钮转动到  位置后切勿停留超过1分钟；

●压缩机停止工作后，请等待至少5分钟后再次开启机器；

●本电器不可靠近热源，机器与墙壁或任何会阻碍空气循环的物体之前请至少保持20厘米；

●当搅拌装置转动的时候，切勿打开盖子。

所有电器的使用都应遵守一些基本的准则，特别注意以下方面：

●切勿用湿手或湿脚触碰本电器，切勿将本机器放置于水中；

●请勿在浴室使用本电器；

●切勿拉扯机器电源线。如果电源线被损坏，为了避免发生危险，请由制造商或制造商的客户服务人员的专业技术人员来替换电源线；

●清洗机器时切勿将机器浸入水中，切记这是一台电器设备。

●请先拔下本电器的电源线后再进行清洁与维修；

●警告：除了制造商推荐使用类型外，不得在器具的食品储藏室使用电器。

●如果本电器运转出现故障或发生错误操作，请关机，切勿自行修理。任何维修方面的事宜请联系客户服务中心，并请改用原厂零部件。若不遵守以上重要警告将会影响本电器的使用安全。

●当要丢弃本电器时，从主电源拔下电源线后请剪断电源线，以确保本电器不会被再使用；

●在不使用时，请拔下电源线；请不要在不必要的情况下插着电源线；

●在达到使用寿命后，请将本电器送到专门的废弃物回收中心进行废旧处理。

本电器可接触食物的材质与附件遵守EEC官方指令1935/2004。



本电器同时也遵守目前EC官方指令，包括无线电干扰设备。

制冷剂的运送，填料，清洁，回收与丢弃仅可由制造商授权的客户服务中心处理。本电器的废旧处理仅可由制造商授权的专门废弃物回收中心进行废旧处理。

部件描述

- A) 盖子
- B) 搅拌浆
- C) 可抽出的圆筒
- D) 功能选择旋钮
- E) 空气流通格栅
- F) 便于搬动本电器的凹槽
- G) 刮勺

重要：

- 1) 在启动搅拌装置前必须盖上盖子(A)；
- 2) 将功能选择旋钮转动到位置但切勿停留超过1分钟；
- 3) 从到转动开关关闭机器后，请等待至少5分钟后再次启动；
- 4) 切勿将本机器侧放或倒置。

使用指导说明

组装与拆离



若要将本电器各组件分离，先打开盖子，从圆筒中心的钉槽取下搅拌浆后再取出圆筒。

若要重组本电器，拿着圆筒周围向下按着插入机器中(如图1)，放入搅拌浆后盖上盖子。

操作指导

根据上一章节中关于“组装与拆离”的描述来组装好电器后，我们建议您用沾有少许食用酒精棉球均匀地轻抹一下机器内部的铝制底部(如图3)，特别需注意的是，不要将酒精接触到中间的塑料区域(如图3)。请谨记酒精是易燃物质，因此在此操作过程中请远离火苗或热风炉。这一操作是为了防止圆筒与机器铝制底部中间结冰，当冰淇淋制成的时候就比较容易将圆筒从机器中取出。

根据冰淇淋食谱将所需的原料加入圆筒后，逆时针旋转盖上盖子。

请牢记该圆筒的最大容积是600克。将电器电源线插入适宜的电源插座，请确保无任何物品阻碍到机器侧面格栅周围的空气循环流通。将所有原料加入圆筒后，转动选择旋钮到 的位置。

重要：切勿在没有放入圆筒的情况下启动本电器，请确保圆筒外表面完全干燥后再放入机器中，将功能选择旋扭转到指定的位置后机器开始加工处理原料。

选择旋钮说明

该选择旋钮可转到4种不同的位置：

🌀 搅拌功能（此时压缩机已关闭）

使用该功能在制作冰淇淋第一阶段时混合所有原料。

重要：当搅拌浆在运作时不可向圆筒中加入原料。

○ 关闭电器。

❄️ 制冷（此时压缩机正在运作中）

在制作冰淇淋过程中可使用该功能添加原料或尝尝味道，该功能亦可停止搅拌以查看冰淇淋的质感与口感。

如果根据冰淇淋食谱需再添加一些原料（如巧克力块、葡萄干或蛋白与糖的混合物等等），则转动到 ❄️ 位置，但最多停留1分钟。

重要：转动到该位置后，切勿停留超过1分钟。若超过1分钟，将可能导致损坏搅拌浆并破坏旋转机械功能。

🌀❄️ 搅拌装置旋转的同时进行制冷（此时压缩机正在运作中）

该功能使搅拌装置与压缩机同时运作从而制作冰淇淋。

当形成的冰淇淋达到所想要的质感时，将选择旋扭转到 ○ 的位置从而关闭机器。一般来说，每做一次冰淇淋需要40分钟。

若电器运作超过了40分钟会导致制作出的冰淇淋非常坚硬且将可能损坏搅拌浆并破坏旋转机械功能。

重要：若您需要使用打蛋器混合原料，（比如打蛋白，搅拌蛋与糖等操作），我们建议您另一个容器中打发好这些物料后再将混合原料倒入圆筒中。

您可选择 🌀❄️ 功能来开始制作冰淇淋。

一旦冰淇淋制作完成

当冰淇淋制作完成后，转动选择旋扭到 ○ 的位置。打开盖子，取出搅拌浆和圆筒，使用配有铲勺将冰淇淋盛出并转移到其他容器。

如果再需做一份，就按照一般冰淇淋制作的程序，将盛有原料的圆筒放入机器，再放入搅拌浆，最后盖上盖子。

当冰淇淋完全做好后，将选择旋扭转到○的位置，打开盖子，取出圆筒后，用布擦拭一下机器的铝制底部。

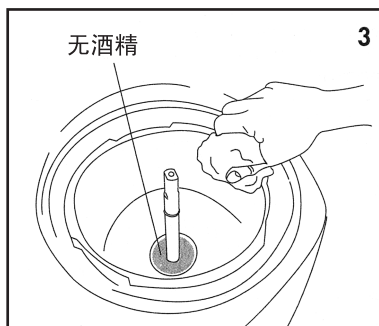

清洁与搬运

清洁前，请务必先要将选择旋扭转到○的位置，且从主电源插座拔下电器插头。

每次使用本电器后，请彻底清洗机器中直接接触原料的部件。搅拌浆、圆筒和盖子都可放在洗碗机最上层清洗，我们建议您选择短时低温程序清洗部件。

在每次使用前请彻底擦干圆筒底部(如图2)，以避免在制作冰淇淋过程中结冰导致延长制作冰淇淋的时间。

请注意：切勿将本机器侧放或倒置。



有关按照EC指令200/96/EC关于正确丢弃本电器的重要信息。

在达到使用寿命后，请勿将本电器作为城市垃圾进行废旧处理，可将本电器送到当地专门的废弃物分类回收中心或提供此服务的公司进行废旧处理。分类处理家用电器可避免由于处理家电方法不当而破坏环境或影响人类健康情况的发生；同时也能够回收电器的组成材料进行再利用从而节省大量的能源和资源。为了提醒使用者对于家用电器进行特殊的分类废旧处理，本电器如图所示标有禁止直接丢入垃圾箱的标志。



★若有任何需求请与下述地址联系:

☆ 邑隆贸易(上海)有限公司

地址: 上海市中山北路3553号伸大厦2001-2016室

电话: (021) 3135 8858 传真: (021) 3135 8262 邮编: 200062

客户热线: 400 827 1668

网址: www.delonghi.com.cn