

## INTRODUKTION

Tack för att du valt en produkt från De'Longhi. Ta dig en stund för att läsa igenom instruktionerna för att undvika risk för skada på apparaten.

Ladda ner Appen!



Denna apparaten kan användas med APPen kallad "Delonghi Comfort" som kan laddas ner från App Store® eller från Google Play.

För att få åtkomst till alla funktionerna behöver du ett lokalt nätverk (HOME WLAN) med tillgång till Internet. Kontrollera dessutom att det inte finns några hinder för åtkomsten till Internet, såsom Firewall, Proxy, autentiseringar, etc.

Genom Appen kan du enkelt kontrollera Pinguino från hemmet eller utanför hemmet.

## BESKRIVNING

### Beskrivning av apparaten (se sidan 2 - A)

- A1 luftuttag klaff
- A2 kontrollpanel
- A3 handtag
- A4 ledhjul
- A5 BioSilver-filter
- A6 luftintagsgaller
- A7 avluftningsslanghölje
- A8 luftintagsgaller
- A9 elsladd
- A10 avtappningsslang med lock
- A11 CST fjärrkontrollfack

### Beskrivning av tillbehör (se sidan 2 - B)

- B1 väggfläns med lock
- B2 avluftningsslang
- B3 slangadapter
- B4 adapter för fönsterfäste
- B5 fönsterfäste med vingmutter
- B6 adapter för väggmontering/fönsteruttag
- B7 fönsteruttag
- B8 CST (Cool Surround Tecnology) fjärrkontroll
- B9 lock fönsterfäste

## ELANSLUTNING

Innan stickkontakten sätts i eluttaget, kontrollera följande:

- nätspänningen är den samma som anges på plåten på bak-

sidan av apparaten;

- uttaget och elnätet är anpassade för att tåla den belastning som krävs;
  - uttaget är rätt typ för stickkontakten, byt annars ut uttaget;
  - uttaget är anslutet till ett effektivt jordsystem.
- Tillverkaren är inte ansvarig för avvikelser från dessa standarder för skadeförebyggande.
- **elsladden får endast bytas ut av specialiserade tekniker.**

## ANVÄNDNING

Instruktionerna nedan gör att du kan förbereda luftkonditioneringen för funktion så effektivt som möjligt. Se till att luftintaget och uttagsgallren inte är övertäckta före användning.

**Observera:** Denna apparat har en självavdunstningsfunktion för kondensatborttagning under kylnings- och avfuktningslägena.

## LUFTKONDITIONERING UTAN INSTALLATION

### KARMFÖNSTER

Om du har ett fönster med karm gör på följande sätt:

- Koppla avtappningsslangen (B2) i dess anslutning på baksidan av apparaten (fig. 1).
- Skruva fönsteruttaget (B7) och placera det utanför fönstret för att lufta ur varmluften (fig. 2).

### DUBBELT HÄNGFÖNSTER

Om du har ett dubbelt hängfönster gör du så här:

- Sätt i och lås adaptern för fönsterfästet (B4) i spåret på fönsterfästet (B5) (fig.3)
- Placera fönsterfästet på fönsterbrädan och sträck ut fästet helt på fönsterkarmen (fig. 4).
- Fixera fästet med vingmuttern (fig. 5) (Om fönsterfästet skulle vara för brett för fönstret kan plasten sägas av med såg av kvalificerad fackman).
- Sätt i avluftningsslangen (B2) i tillbehöret för fönsterfästet (B4) (fig. 6) och vrid som fig. 3 visar.
- för att förenkla anslutningen av avluftningsslangen (B2) i dess anslutning på baksidan av apparaten, sätt slangadapters flikar (B3) på den horisontella axeln som fig. 7 visar och gå vidare enligt fig.1.

### SKJUTFÖNSTER

- Tack vare den låsande vingmuttern, går det att använda fönsterfästet även för skjutfönster. Placera hålet på fästet så att det går att installera avluftningsslangen korrekt (se fig. 6).

## LUFTKONDITIONERING MED INSTALLATION

- Koppla avtappningsslangen (B2) i dess anslutning på baksidan av apparaten (fig. 1).
- Borra ett hål på 150 mm på en utvändig vägg eller genom en fönsterpanel. Respektera avstånd, dimensioner och höjd för hålet som visas i fig. 8.

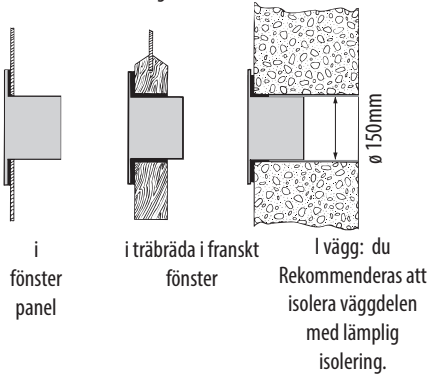

- Koppla väggflänsen (B1) i hålet.
- Sätt i avluftningsslangen (B2) i väggflänsen (B1) (Fig. 9)
- När slangen (B2) inte är kopplad, kan det borrade hålet stängas med flänslocket (B1).

**Observera:** Eftersom det krävs speciella verktyg för installation, rekommenderar vi att du får apparaten installerad av kompetent personal.

- När luftkonditioneraren installeras, ska du lämna en dörr något öppen, så lite som 1 cm, för att garantera korrekt ventilation och rumstryck.
- Håll luftslangen så kort och fri från böjningar som möjligt för att undvika förträngningar.

## ARBETA FRÅN KONTROLLPANELEN

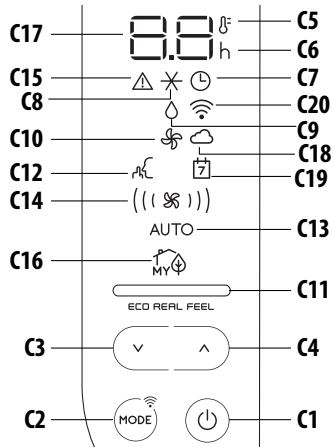

### BESKRIVNING AV KONTROLLPANELEN (C)

- C1** ON/STANDBY (on/off)-knapp
- C2** Knapp för funktionsval MODE (luftkonditionering, avfuktning, fläkt, ON-OFF Wi-Fi - återställning av WLAN -inställningar)
- C3** Knapp för minskning
- C4** Knapp för ökning
- C5** Temperaturindikator
- C6** Timer-indikator
- C7** Timersymbol
- C8** Luftkonditioneringsymbol
- C9** Avfuktningssymbol
- C10** Fläktsymbol
- C11** myEcoReal Feel indicator
- C12** DÄMPNINGS-symbol
- C13** Autoindikator
- C14** Luftflödesindikatorer
- C15** Larmsymbol
- C16** myEcoReal Feel symbol
- C17** Inställda temperaturvärden, programmerad on/off-tid
- C18** App Indikator
- C19** App timer/almanacka
- C20** Wi-Fi symbol

## SÄTTA PÅ/STÄNGA AV APPARATEN

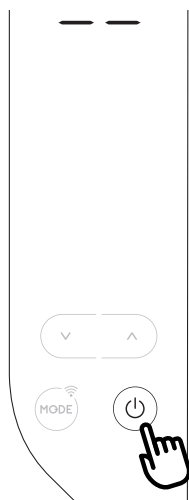

Innan apparaten kopplas, kontrollera att locket på baksidan av enheten är korrekt isatt på avtappnings-slangen (A10).

Sätt i stickkontakten i uttaget.

Två streck visas på displayen för att indikera att apparaten står i standby. Vidrör  (C1) knappen för att sätta på apparaten.

När apparaten sätter igång, aktiveras den sista funktion som ställdes in innan apparaten stängdes av.

**Observera:** Efter några sekunders inaktivitet på kontrollpanelen, minskar dess ljusstyrka automatiskt och under de påföljande minuterna minskar den ytterligare.

För att stänga av apparaten, vidrör  (C1) knappen igen.

**Observera:** Stäng aldrig av luftkonditioneraren genom att helt enkelt dra ur stickkontakten. Vidrör  (C1) knappen för att ställa luftkonditioneraren i standby och vänta några minuter innan stickkontakten dras ur. På detta sätt kan apparaten utföra kontroller för sitt funktionsstatus.

## LÄGESVAL



För att välja önskat funktionsläge, vidrör upprepade gånger LÄGES-knappen (C2) tills önskat läge valts.

## Wi-Fi FUNKTION



För att välja eller välja bort Wi-Fi funktionen, håll ner MODE-knappen i 3 sekunder.

När Wi-Fi ikonen visas, innebär det att följande Wi-Fi funktioner är tillgängliga:



### SYMBOL WI-FI FAST

innebär att Wi-Fi funktionerna är aktiverade OCH "Home WLAN" har detekterats.



### LÅNGSAMT BLINKANDE

innebär att anordningen söker "Home WLAN".\*



### SNABBT BLINKANDE



innebär att "Home WLAN" inte har detekterats eller ännu inte ställts in.



### "APP CONTROL" IKON

När APP CONTROL ikonen kommer upp, innebär det att det senaste kommandot har mottagits via appen.

Om de sparade "Home WLAN" inställningarna behöver ändras, gör så här:

- håll MODE-knappen C2 å" kontrollpanelen intryckt i 20 sekunder tills ett långt pip avges;
- ikonen  och  blinkar samtidigt.
- använd appen för att mata in de nya WLAN-inställningarna i enheten.

\* **Obs:** I standby, upphör sökningen efter "Home WLAN" efter ungefär 1 timme. Den kommer att återupptas så snart apparaten slås på igen.

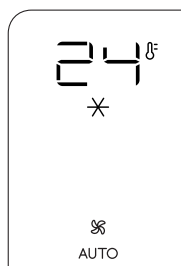

## ✕ LUFTKONDITIONERINGSLÄGE



Detta är idealiskt för både varmt och fuktigt väder när rummet behöver både kylas av och avfuktas.

För att korrekt ställa in detta läge:

- Vidrör upprepade gånger LÄGES-knappen (C2) tills luftkonditioneringsens ✕ symbol visas. Displayen visar den inmatade temperaturen och AUTO fläkthastigheten.

- För att ändra temperaturen som ska uppnås, vidrör knappen  (C4) eller  (C3).

**Observera:** De lämpligaste temperaturerna under sommartid går från 24 till 27 °C. Men att ställa temperaturen avsevärt lägre än utomhustemperaturen rekommenderas inte.

I konditioneringsläget kan luftflödet endast väljas från fjärrkon-

trollen.

## ◊ AVFUKTNINGSLÄGE

◊  
☼  
AUTO

Detta är idealiskt för att minska fukten i rummet (vår och höst, fuktiga rum, regniga perioder etc.). För denna typ av användning måste apparaten ställas in som för luftkonditioneringens läge. Det vill säga att avluftningsslangen (B2) måste kopplas in apparaten för att tillåta fukten att tömmas ur på utsidan.

För att korrekt ställa in detta läge:

- Vidrör upprepade gånger LÄGES-knappen (C2) tills avfuktningens ◊ symbol visas.
- Apparaten väljer automatiskt det bästa luftflödet.

## ☼ FLÄKTLÄGE

☼  
(( ( ☼ )) )

När detta läge används, behöver inte avluftningsslangen (B2) vara kopplad till apparaten.  
För att korrekt ställa in detta läge:

- Vidrör upprepade gånger LÄGES-knappen tills fläktens ☼ symbol visas.
- Välj önskat luftflödet genom att vidröra knappen för ökning ^ (C4) eller minskning v (C3).

Luftflöden som är tillgängliga är:

- ( ☼ ) **Minimalt luftflöde:** när dämpningsfunktion önskas.
- (( ☼ )) **Genomsnittligt luftflöde:** när bullernivån behöver vara låg men med bra komfortnivå.
- (( ( ☼ )) ) **Maximalt luftflöde:** för bästa prestanda.

## VÄLJ TEMPERATURSKALA

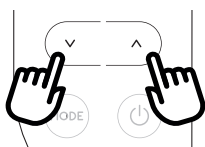

Temperaturen kan visas i °C eller °F. För att ändra temperaturens måttenhet vidrör båda knapparna för ökning ^ (C4) och minskning v (C3) i cirka 10 sekunder.

## ARBETA FRÅN CST:S (Cool Surround Tecnology) FJÄRRKONTROLL

CST-fjärrkontrollen är baserad på Bluetooth® Low Energy-kommunikation med Pinguino.

Apparaten fungerar som bäst endast när den fungerar tillsammans med CST fjärrkontroll.

## SÄTTA I ELLER BYTA UT BATTERIER

- Ta bort locket på baksidan av fjärrkontrollen.

- Sätt i eller byt ut batterierna mot två nya LR6 "AA" 1.5V-batterier, sätt i korrekt (se anvisningarna i batterifacket) (fig. 10).
- Sätt på locket igen.  
Om fjärrkontrollenheten byts ut eller kasseras, måste batterierna tas ur och deponeras i enlighet med gällande lagstiftning eftersom de är miljökadliga.  
Blanda inte gamla och nya batterier.  
Blanda inte alkalina, standard (kol-zink) och laddningsbara batterier. Lägg aldrig batterier i eld. Batterier kan explodera eller läcka. Om fjärrkontrollen inte används under en viss tidslängd, ska batterierna tas ur. Använd endast ett batteri inom dess utgångsdatum.

**Obs:** när enheten är i standby och CST är frånvarande (utan batterier eller utanför område), kommer sökningen efter Bluetooth-anslutningen med CST att upphöra efter ungefär 1 timme. För att den ska återupptas är det nödvändigt att slå på apparaten igen.

## BESKRIVNING AV CST:S FJÄRRKONTROLL

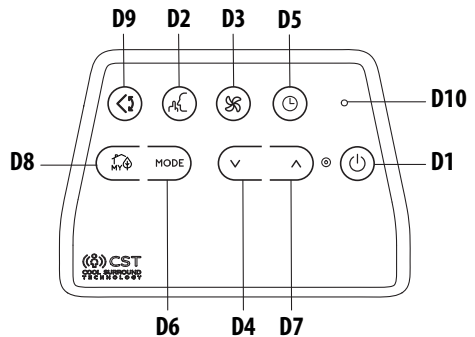

- D1** ON/STANDBY (on/off)-knapp
- D2** DÄMPNINGS-knapp
- D3** Luftflödesknapp
- D4** Minskingsknapp
- D5** Nedräkningstimer
- D6** LÄGES-knapp
- D7** Ökningsknapp
- D8** myEcoReal Feel knapp
- D9** SWING-knapp (klaff oscillation)
- D10** LED-indikator

## ANVÄNDA CST:S FJÄRRKONTROLL



CST:s fjärrkontroll är en innovativ teknologi som ger en bättre reglering av välbefinnande, tack vare den inbyggda sensorn.

För att optimera förhållandena för välbefinnande omkring dig, rekommenderar vi att du håller den nära dig.

- Fjärrkontrollen får inte vara längre bort än 10 meter från apparaten (fig. 10) (även där den inte syns). Det maximala värdet kan vara lägre, beroende på omgivningen. Den tillhör anordningsklass 2 för Bluetooth.
- CST:s fjärrkontroll måste hanteras försiktigt. Tappa den inte eller exponera inte för direkt solljus eller värmekällor. CST:s fjärrkontrollenhet bör hållas på ett bord eller en plan yta. Håll inte fjärrkontrollen i handen för länge för att undvika att sensorernas avläsning försämras. CST-sensornerna inaktiveras också om fjärrkontrollen läggs på ett mindre avstånd än 1 m från apparaten.
- Fjärrkontrollen är försedd med beröringskänsliga knappar.
- CST-fjärrkontrollen är försedd med en inbyggd ljusindikator med dubbla färger (D10) (vit/röd). Vita indikationer är för:
  - signalering av vidrörandet av varje knapp med 3 snabba blinkningar
  - var 30:e sekund blinkar den för dataöverföring
  - signalering av ingåendet i hopkopplingsfasen med periodisk blinkning
  - signalering av batteriernas goda status
- Samma indikationer men i röd färg innebär att batterierna håller på att laddas ur.

**Observera:** Fjärrkontrollen kan säkert lagras i det egna facket (A11).

## SÄTTA PÅ/STÄNGA AV APPARATEN

- Sätt i uttaget.
- Vidrör  ON/STANDBY-knappen (D1). När luftkonditioneringen sätts i gång börjar den arbeta i samma läge som när den stängdes av.
- Vidrör  ON/STANDBY-knappen (D1) igen för att stänga av apparaten.

**Observera:** Stäng aldrig av apparaten genom att dra ur stickkontakten. Stäng alltid av genom att vidröra  ON/STANDBY-knappen (D1) och vänta några minuter innan du dra ur stickkontakten. Endast på detta sätt utför apparaten standardkontroll.

## VÄLJA FUNKTIONSLÄGEN

De funktionslägen som är tillgängliga på fjärrkontrollen genom LÄGES-knappen (D6) motsvarar de på apparatens kontrollpanel (C).

## VÄLJA TEMPERATURER



I konditioneringsläget vidrör knappen  (D4) eller  (D7) för att välja önskad temperatur.

## VÄLJA LUFTFLÖDE

I konditionerings- och fläktlägen, vidrör knappen  (D3) för att

välja önskat luftflöde.

Luftflöden som är tillgängliga är:

- (  ) **Minimalt luftflöde:** när dämpningsfunktion önskas.
- ((  )) **Gemensnittligt luftflöde:** när bullernivån behöver vara låg men med bra komfortnivå.
- (( (  )) ) **Maximalt luftflöde:** för bästa prestanda.

## AUTO

**Auto luftflöde:** apparaten väljer automatiskt luftflödet baserat på den valda temperaturen och rumsförhållandena. Detta val finns endast i konditioneringsläge.

## myEcoReal Feel FUNKTION

myEcoReal Feel är den innovativa De'Longhi teknologin, som fungerar samtidigt på temperaturminskning och fuktighetskontroll, vilket garanterar bästa komfortnivå. Med traditionella system, kan under funktionstid optimala komfortförhållanden uppnås men inte garanteras över tiden. Med myEcoReal Feel, modulerar PAC automatiskt kompressorns funktion och luftflödet, så snart optimal komfort har uppnåtts, för att bibehålla denna i tiden.

För att aktivera funktionen, för vid  knappen (D8) på fjärrkontrollen och myEcoReal Feel symbolen kommer upp. Efter ungefär 1 minut tänds myEcoReal Feel indikatorn (C11). Den ändrar färg när den närmar sig bästa komfortnivå (se följande schema).

**Observera:** För denna typ av användning måste apparaten ställas in som för luftkonditioneringens läge.

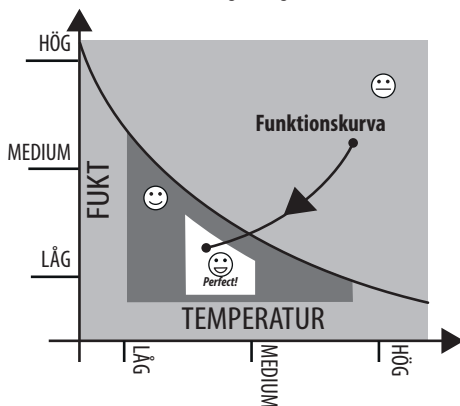



**ORANGE LJUS:** Rumsförhållanden långt ifrån optimal nivå.



**GRÖNT LJUS:** De flesta människor anser goda rumsförhållanden vara nära optimal nivå.



**BLÅ LJUS:** Bästa komfortnivå.

- Välbefinnandet är ett subjektiv definition: av denna orsak kan olika människor döma olika om samma miljöförhållanden.
- I särskilt stränga miljöförhållanden (stort område, hög temperatur eller fuktighet utomhus, dålig isolering av rummet, för många människor eller stark värme i rummet, stark exponering för solen...) kan denna enhet inte uppnå bästa komfortnivå.

## DÄMPNINGSFUNKTION (finns endast i luftkonditioneringsläget)

Genom att aktivera denna funktion reduceras bullret vid funktion ytterligare. För att aktivera den, vidrör fjärrkontrollens knapp (D2). Displayen visar den berörda symbolen (C12).



## SWING-FUNKTION

Denna funktionen förflyttar klaffen och sprider luften jämnt i rummet.

När SWING-knappen (D9) vidrörs, börjar klaffen att röra sig fram och tillbaka växelvis.

Om du rör vid den igen, låses klaffen i sitt aktuella läge. När knappen vidrörs nästa gång börjar klaffen röra sig fram och tillbaka igen.

**Observera:** för att undvika att de inre mekanismerna skadas, får klaffen inte flyttas manuellt.

## UPPREPA HOPKOPPLING (PAIRING) AV CST FJÄRRKONTROLL

CST fjärrkontroll är redan hopkopplad med den kombinerade Pinguino-apparaten. Om användaren vill utföra en hopkoppling med en annan Pinguino-apparat, eller vid hopkoppling av en helt ny CST-fjärrkontroll, måste användaren ställa enheten i

standby och hålla knappen för LÄGESVALET (D6) på CST-fjärrkontrollen intryckt i 10 sekunder. Kontrollampen (D10) börjar blinka periodiskt för att ange att hopkopplingsfasen pågår.

Användaren uppmanas sedan att trycka in knappen (C4) på Pinguino-enheten i 10 sek. tills ett dubbelt pip avges. Hopkopplingsfasen signaleras på displayen med en snabb blinkning av punkten mitt bland tecknen.

När de två enheterna fullbordar parningsdialogen, avger PAC ett dubbelt "pip", displayen kommer att visa den normala visningen för Standby. Hopkopplingen måste göras inom 60 sekunder.

## INSTÄLLNING AV TIMERN

Timern tillåter fördröjd start eller nedstängning av apparaten. Denna funktion förhindrar att elektricitet slösas genom att optimera funktionsperioderna.

### Så här programmeras fördröjd nedstängning

- Medan apparaten är på i något funktionsläge, kan den fördröjda nedstängningen programmeras.
- Rör vid knappen timer (D5): timer-symbolen (C7) och timmarna (C6) tänds.



- Rör vid (D4) och (D7) knapparna tills önskat antal timmar till avstängning visas på displayen.

Några få sekunder efter att timern ställts in, inhämtas inställningen och displayen visar funktionsläget och timerns symbol förblir tänd.

Då den inställda tiden gått ut, går luftkonditioneraren in i standbyläge.

För att radera timerprogrammet, vidrör knappen timer (D5) två gånger. Timer-symbolen (C7) släcks.

**Observera:** Då timern aktiverats, genom att vidröratimerknappen endast en gång, visas de återstående timmarna före nedstängningen.

### Så här programmeras fördröjd start

- Sätt i stickkontakten på apparaten och ställ i standby.
- Vidrör knappen timer (D5): symbolen timer (C7) och timmar (C6) tänds.
- Vidrör knapparna (D4) och (D7) tills önskat antal timmar före start visas. Start kan programmeras när som helst inom de 24 timmar som följer.

När den inställda tiden gått ut, startar apparaten för att fungera

i samma funktionsläge som ställts in tidigare.

För att radera timerprogrammet, vidrör knappen timer (D5) två gånger.

Timersymbolen (C7) släcks.

**Observera:** Då timern aktiverats, genom att vidröratimerknappen endast en gång, visas de återstående timmarna före starten.

**Obs:** Programmering av timern är också en av appens funktioner: tack vare de många möjligheterna för programmering av timern kan du förebygga

slöseri med energi genom att optimera driftsperioden med vecko-schemaläggning, genom att ställa in fördröjd start eller avstängning av apparaten.

## ANVÄNDNINGSTIPS

- CST fjärrkontroll har en inbyggd sensor för fukt/temperatur. Den bör inte täckas över helt med händerna eller kläder och bör inte placeras på områden där luftflödet täpps igen. Dessutom bör apparaten hållas på avstånd från direkt solljus eller värmekällor för att undvika att sensorns avläsningar missas.
- Fjärrkontrollen är försedd med beröringskänsliga knappar. Den bör därför användas med rena händer och utan damm eller vätska/fukt över den.
- CST fjärrkontroll är avsedd att fungera i cirka 6 månader med samma batteripaket. Detta antagande är baserat på användningen av 2300 mAh LR6 "AA"-batterier.

## SJÄLVDIAGNOS

Apparaten har ett självdiagnosystem för att identifiera ett antal varningar/felfunktioner.

Felmeddelanden visas på apparatens display.

OM ... VISAS,	OM ... VISAS,	OM ... VISAS,	OM ... VISAS,	OM ... VISAS,
"Low temperature" (Låg temperatur) (Frostvarning)	Låg fuktighet	"Probe Failure" (Sondfel) (Sonden skadad)	"High Level" (Hög nivå) (Invärdig bricka full)	"Communication Failure" (Kommunikationsfel) (Internt kommunikationsproblem)
<b>..VAD SKA JAG GÖRA?</b>	<b>..VAD SKA JAG GÖRA?</b>	<b>..VAD SKA JAG GÖRA?</b>	<b>..VAD SKA JAG GÖRA?</b>	<b>..VAD SKA JAG GÖRA?</b>
Apparaten har en frostvarningsanordning för att undvika för mycket isbildning. Apparaten startar automatiskt igen när avfrostningsprocessen fullbordats.	Detta meddelandet kommer att visas endast när myEcoReal Feel funktionen, som visar rummets fuktighetsnivå, är extremt låg. För att återuppta driften, växla enheten till något annat läge än myEcoReal Feel-funktionen.	Om detta visas, kontakta din lokala auktoriserade kundtjänst	Töm den interna säkerhetstanken enligt instruktionerna i avsnittet "Slut på årstidsåtgärder"	Om detta visas, kontakta din lokala auktoriserade kundtjänst.

## TIPS FÖR KORREKT ANVÄNDNING

För att garantera optimala resultat från din luftkonditionerare, följ dessa rekommendationer:

- stäng fönstren och dörrarna till det rum som ska luftkonditioneras. När luftkonditioneraren installeras halvpermanent, bör du lämna en dörr något öppen (inte mer än 1 cm) för att garantera ordentlig ventilation.
- Använd aldrig apparaten i mycket fuktiga rum (till exempel tvättstugor).
- Skydda rummet från direkt solljus genom att delvis stänga gardinerna och/eller rullgardinerna för att apparaten ska fungera mer ekonomiskt.
- Använd aldrig apparaten utomhus.
- Se till att det inte finns några värmekällor i rummet.
- se till att luftkonditioneraren står på en jämn yta.

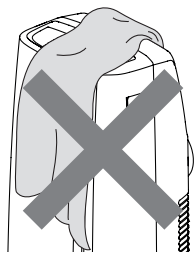

täck inte över apparaten

- Lämna aldrig föremål av något slag på luftkonditioneraren.
- Tapp aldrig till luftintaget eller uttagsklaffen.

## RENGÖRING

Före rengöring eller underhåll, ska apparaten stängas av genom att knappen  vidrör, ta sedan ur stickkontakten ur vägguttaget.

### RENGÖRING AV APPARATSKÅPET

Rengör apparaten med en lätt fuktad trasa och torka av med en torr trasa. Tvätta av säkerhetsskål aldrig av luftkonditioneraren med vatten.

**Obs!** Använd aldrig bensin, sprit eller lösningar för att rengöra apparaten. Spraya aldrig insektsdödande vätskor eller liknande.

### RENGÖRING AV BIO SILVER-LUFTFILTER

BioSilver-filtret bidrar till att samla damm och pollen och reducerar bakterietillväxten och mögel på filtret.

Om filtret är smutsigt, äventyras luftcirkulationen och apparatens effektivitet minskar. Det är därför en god vana att rengöra filtret vid regelbundna intervaller. Frekvensen beror på varaktigheten och funktionsförhållandena. Om enheten används konstant eller systematiskt, rekommenderas du att rengöra filtret en gång i veckan.

Filtret sitter i intagsgallret.

För att rengöra filtret ska det dras ur som fig. 11 visas.

Använd en dammsugare för att avlägsna damm som samlats på filtret. Om det är mycket smutsigt, sänk det i varmvatten och skölj några gånger. Vattnet får aldrig vara varmare än 40°C.

Efter att filtret tvättats, låt det torka helt innan det sätts tillbaka på plats.

## START AV ÅRSTIDSKONTROLLER

Se till att elsladden och stickkontakten är oskadade och jordsystemet effektivt.

Följ installationsanvisningarna noga.

## SLUT PÅ ÅRSTIDSÅTGÄRDER

För att tömma allt vatten från kretsen, ta bort det yttre locket genom att skruva loss det moturs (fig. 12) och låt vattnet rinna ut i ett handfat.

När apparaten är tom, kan locken sättas tillbaka.

Rengör filtret och låt torka ordentligt innan det sätts tillbaka.

## TEKNISKA SPECIFIKATIONER

Nätspänning	se märkplåten
Max. upptagen effekt under luftkonditionering	“
Kylmedel	“
Kylkapacitet	“
Frekvens:	2402.0-2483.5 MHz
Maximal transmissionseffekt	0,0631 W

## GRÄNSVILLKOR

Rumstemperatur för luftkonditionering

18° ÷ 35°C

**Transport, påfyllning, rengöring, återvinning och kasserings av kylmedlet ska utföras av ett tekniskt kundcenter som endast utses av tillverkaren.**

**Apparaten ska kasseras av ett specialcenter för avfall som anges av tillverkaren.**

**Obs! FÖR ATT UNDVIKA SKADA PÅ ENHETEN:**

TRANSPORTERA ELLER VÄND ALDRIG APPARATEN UPP OCH NER ELLER PÅ SIDAN. OM DETTA SKER, VÄNTA 6 TIMMAR INNAN APPARATEN SLÅS PÅ, 24 TIMMAR REKOMMENDERAS. Efter att enheten legat på sidan, behöver oljan rinna tillbaka till kompressorn för att försäkra korrekt funktion. Utan att ge enheten denna tid (6-24 timmar) kanske den endast fungerar en kort tid, och sedan går kompressorn sönder på grund av att olja saknas.



## FELSÖKNING

PROBLEM	ORSAK	LÖSNING
Luftkonditioneraren sätter inte i gång	stickkontakten är inte isatt i vägguttaget	sätt i uttaget
	strömsaknas	vänta
	den interna säkerhetsanordningen har utlösts	Kontakta Kundtjänst
Luftkonditioneraren fungerar endast en kort tid	Avluftningsslangen är böjd eller krökt	Placera luftslangen korrekt, håll den så kort och fri från krökar som möjligt för att undvika flaskhalsar
	något förhindrar luften från att tömmas ur	kontrollera och avlägsna alla hinder för luftens uttömning
Luftkonditioneraren fungerar, men det blir inte svalt i rummet	fönster, dörrar och/eller gardiner är öppna	stäng dörrar, fönster och gardiner, och kom ihåg "TIPSEN FÖR KORREKT ANVÄNDNING" som ges ovan
	det finns värmekällor i rummet (ugn, hårtork etc.)	eliminera värmekällorna
	Avluftningsslangen är inte ansluten till apparaten	koppla avluftningsslangen i dess anslutning på baksidan av apparaten (fig. 1).
	filtret är igensatt	rengör eller byt ut filtret enligt beskrivningen ovan
	apparatens tekniska specifikation passar inte för rummet där den placerats.	
Under funktion sprids en otrevlig lukt i rummet	filtret är igensatt	rengör filtret enligt beskrivningen ovan
Luftkonditioneraren fungerar inte i cirka tre minuter efter att den startats om	en intern säkerhetsanordning förhindrar apparaten från att startas om tills tre minuter gått sedan den sist stängdes av	vänta. Denna fördröjning utgör del av normal funktion.
Ett av följande meddelanden visas: Lt/Lh/PF/HL/E1	apparaten har ett självdiagnosystem för att identifiera antalet felfunktioner.	Se kapitlet SJÄLVDIAGNOS