

## INTRODUKTION

Tack för att du valt en produkt från De'Longhi. Ta dig en stund för att läsa igenom instruktionerna för att undvika risk för skada på apparaten.

## BESKRIVNING

### Beskrivning av apparaten (se sidan 2 - A)

- A1** luftuttagsklaff
- A2** kontrollpanel
- A3** handtag
- A4** ledhjul
- A5** BioSilver-filtrer
- A6** luftintagsgaller
- A7** avluftningsslanghölje
- A8** luftintagsgaller
- A9** elsladd
- A10** avtappningsslang med lock
- A11** signalmottagare med fjärrkontroll
- A12** fjärrkontrollfack

### Beskrivning av tillbehör (se sidan 2 - B)

- B1** väggfläns med lock
- B2** avluftningsslang
- B3** slangadapter
- B4** adapter för fönsterfäste
- B5** fönsterfäste med vingmutter
- B6** adapter för väggmontering/fönsteruttag
- B7** fönsteruttag
- B8** fjärrkontroll
- B9** lock fönsterfäste

## ELANSLUTNING

Innan stickkontakten sätts i eluttaget, kontrollera följande:

- nätspänningen är den samma som anges på plåten på baksidan av apparaten;
  - uttaget och elnätet är anpassade för att tåla den belastning som krävs;
  - uttaget är rätt typ för stickkontakten, byt annars ut uttaget;
  - uttaget är anslutet till ett effektivt jordsystem.
- Tillverkaren är inte ansvarig för avvikelser från dessa standarder för skadeförebyggande.

**Elsladden får endast bytas ut av specialiserade tekniker.**

## ANVÄNDNING

Instruktionerna nedan gör att du kan förbereda luftkonditioneringen för funktion så effektivt som möjligt. Se till att luftintaget och uttagsgallren inte är övertäckta före användning.

**Observera:** Denna apparat har en självavdunstningsfunktion för kondensatborttagning under kylnings- och avfuktningsslägena.

## LUFTKONDITIONERING UTAN INSTALLATION

### KARMFÖNSTER

Om du har ett fönster med karm gör på följande sätt:

- Koppla avtappningsslangen (B2) i dess anslutning på baksidan av apparaten (fig. 1).
- Skruva fönsteruttaget (B7) och placera det utanför fönstret för att lufta ur varmluften (fig. 2).

### DUBBELT HÄNGFÖNSTER

Om du har ett dubbelt hängfönster gör du så här:

- Sätt i och lås adaptern för fönsterfästet (B4) i spåret på fönsterfästet (B5) (fig.3)
- Placera fönsterfästet på fönsterbrädan och sträck ut fästet helt på fönsterkarmen (fig. 4).
- Fixera fästet med vingmuttern (fig. 5) (Om fönsterfästet skulle vara för brett för fönstret kan plasten sågas av med såg av kvalificerad fackman).
- Sätt i avluftningsslangen (B2) i adaptern för fönsterfästet (B4) och vrid som fig. 6 visar.
- För att förenkla anslutningen av avluftningsslangen (B2) i dess anslutning på baksidan av apparaten, sätt slangadaptersflikar (B3) på den horisontella axeln som fig. 7 visar och gå vidare enligt fig.1.

### SKJUTFÖNSTER

- Tack vare den låsande vingmuttern, går det att använda fönsterfästet även för skjutfönster. Placera fästet vertikalt med hålet på den nedre delen så att det går att installera avtappningsslangen korrekt.

## LUFTKONDITIONERING MED INSTALLATION

- Koppla avtappningsslangen (B2) i dess anslutning på baksidan av apparaten (fig. 1).
- Borra ett hål på 150 mm på en utvändig vägg eller genom fönsterpanelen. Respektera avstånd, dimensioner och höjd för hålet som visas i fig. 8.

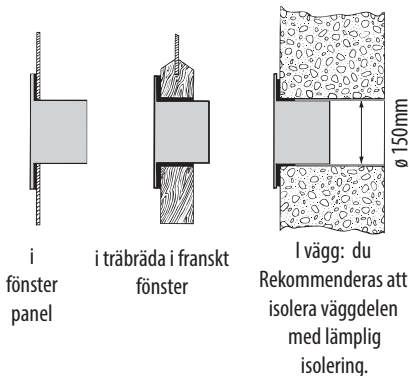

- Koppla väggflänsen (B1) i hålet.
- Sätt i avluftningsslangen (B2) i väggflänsen (B1) (Fig. 9)
- När slangen (B2) inte är kopplad, kan det borrade hålet stängas med flänslocket (B1).

**Observera:** Eftersom det krävs speciella verktyg för installation, rekommenderar vi att du får apparaten installerad av kompetent personal.

- När luftkonditioneraren installeras, ska du lämna en dörr något öppen, så lite som 1 cm, för att garantera korrekt ventilation och rumstryck.
- Håll luftslangen så kort och fri från böjningar som möjligt för att undvika förträngningar.

## ARBETA FRÅN KONTROLLPANELEN

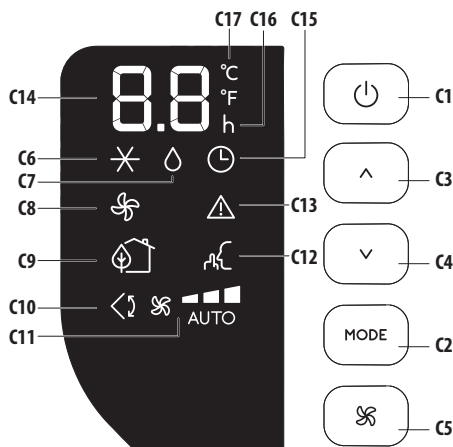

## BESKRIVNING AV KONTROLLPANELEN (C)

- C1. ON/STANDBY (on/off)-knapp
- C2. Funktionsvalsknappens LÄGE (luftkonditionering, avfuktning, fläkt)
- C3. Temperaturökningsknapp
- C4. Temperaturminskningsknapp
- C5. Knapp för val av fläkthastighet (MIN/MED/MAX/AUTO)
- C6. Luftkonditionerarsymbol
- C7. Avfuktningssymbol
- C8. Fläktsymbol
- C9. ECO REAL FEEL statusindikator
- C10. Swing-symbol
- C11. Fläkthastighetsindikator
- C12. DÄMPNINGSSYMBOL
- C13. Larmsymbol
- C14. Inställda temperaturvärden, programmerad on/off-tid
- C15. Timersymbol
- C16. Timerindikator
- C17. Indikator för vald temperaturskala

## KONTROLLPANELFUNKTION

### SÄTTA PÅ/STÄNGA AV APPARATEN

Sätt i stickkontakten i uttaget. Två streck visas på displayen för att indikera att apparaten står i standby.



Vidrör knappen  (C1) för att sätta på apparaten. Klaff A1 öppnas efter några sekunder. När apparaten sätter igång aktiveras den sista funktion som ställdes in innan apparaten stängdes av.

**Observera:** Om start intefortsätter, minskar ljuset på displayen efter några minuter för att minska energiförbrukningen. För att stänga av apparaten, vidrör knappen , och dra sedan ur stickkontakten.

**Observera:** Stäng aldrig av luftkonditioneraren genom att helt enkelt dra ur stickkontakten. Vidrör knappen  för att ställa luftkonditioneraren i standby och vänta några minuter innan stickkontakten dras ur. På detta sätt kan apparaten utföra kontroller för sitt funktionsstatus.

## LÄGESVAL

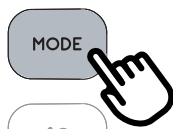

För att välja önskat funktionsläge, vidrör upprepade gånger LÄGES-knappen (C2) tills önskat läge valts.

## \* LUFTKONDITIONERINGSLÄGE



Detta är idealiskt för både varmt och fuktigt väder när rummet behöver både kylas av och avfuktas. För att korrekt ställa in detta läge:

- Vidrör upprepade gånger knappen **LÄGE** (C2) tills luftkonditioneringens \* symbol visas. Displayen visar önskad temperatur.
- För att ändra temperaturen som ska uppnås, vidrör knappen ^ (C3) eller v (C4).

- Välj önskad fläkthastighet genom att vidröra knappen (C5).

Tillgängliga hastigheter är:

-  **Minimal hastighet:** när maximal dämpningsfunktion önskas.
-  **Medelhastighet:** när bullernivån behöver vara låg men med god komfortnivå.
-  **Maximal hastighet:** för att uppnå önskad temperatur så snart som möjligt.
-  **AUTO** Apparaten väljer automatiskt den bästa fläkthastigheten baserad på den valda temperaturen och miljöförhållandena.

*De lämpligaste temperaturerna under sommartid går från 24 till 27 °C. Men att ställa temperaturen avsevärt lägre än utomhustemperaturen rekommenderas inte.*

## ◊ AVFUKTNINGSLÄGE



Detta är idealiskt för att minska fukten i rummet (vår och höst, fuktiga rum, regniga perioder etc.). För denna typ av användning måste apparaten ställas in som för luftkonditioneringens läge. Det vill säga att avluftningslangen (B2) måste kopplas i apparaten för att tillåta fukten att tömmas ur på utsidan.

För att korrekt ställa in detta läge:

- Vidrör upprepade gånger knappen **LÄGE** (C2) tills avfuktningens ◊ symbol visas.
- Apparaten väljer automatiskt det bästa luftflödet.

## ✿ FLÄKTLÄGE

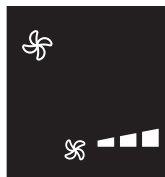



När detta läge används, behöver inte avluftningslangen (B2) vara kopplad till apparaten.

För att korrekt ställa in detta läge:

- Vidrör upprepade gånger knappen **LÄGE** (C2) tills fläkstens ✿ symbol visas.

- Välj önskad fläkthastighet genom att trycka på knappen ✿.

Luftflöden som är tillgängliga är:

-  **Minimalt luftflöde:** när dämpningsfunktion önskas.
-  **Genomsnittligt luftflöde:** när bullernivån behöver vara låg men med bra komfortnivå.
-  **Maximalt luftflöde:** för bästa prestanda.

## VÄLJ TEMPERATURSKALA

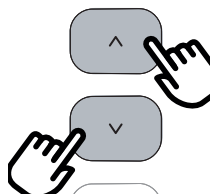

Temperaturen kan visas i °C eller °F. För att ändra temperaturens mättenhet vidrör båda knapparna för ökning ^ (C3) och minskning v (C4) i cirka 10 sekunder.

## ARBETA FRÅN FJÄRRKONTROLLEN

### SÄTTA I ELLER BYTA UT BATTERIER

- Ta bort locket på baksidan av fjärrkontrollen;
- Sätt i eller byt ut batterierna mot två nya LR03 "AAA" 1.5V-batterier, sätt i korrekt (se anvisningarna i batterifacket) (fig. 10);
- Sätt på locket igen.

**Observera:** Om fjärrkontrollen byts ut eller kasseras, måste batterierna tas ur och deponeras i enlighet med gällande lagstiftning eftersom de är miljökadliga. Blanda inte gamla och nya batterier.

Blanda inte alkaliska, standardbatterier (kol-zink) eller omladdningsbara (nickel-kadmium) batterier. Lägg aldrig batterier i eld. Batterier kan explodera eller läcka. Om fjärrkontrollen inte används under en viss tidslängd, ska batterierna tas ur.

## ANVÄNDA FJÄRRKONTROLLEN

- Peka med fjärrkontrollen mot mottagaren (A11) på luftkonditioneraren. Fjärrkontrollen får inte vara längre bort än sju meter från apparaten (fig. 10) (utan hinder mellan fjärrkontroll och mottagare).
- Fjärrkontrollen måste hanteras försiktigt. Tappa den inte eller exponera inte för direkt solljus eller värmekällor.



**Observera:** Fjärrkontrollen kan lagras säkert i det egna facket (A12).

## BESKRIVNING AV FJÄRRKONTROLLEN

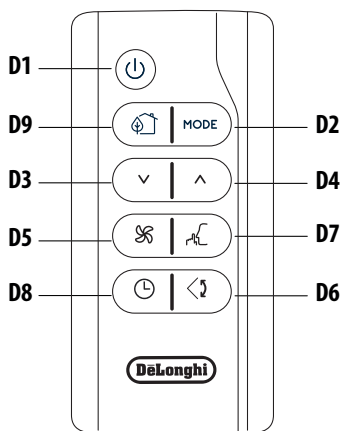
- D1. ON/STANDBY-knapp
- D2. LÄGES-knapp
- D3. Minskingsknapp
- D4. Ökningsknapp
- D5. Luftflöde
- D6. Swing-knapp
- D7. Dämpningsknapp
- D8. Timer -knapp
- D9. ECO REAL FEEL -knapp



## SÄTTA PÅ/STÄNGA AV APPARATEN ON/OFF

- Sätt i uttaget.
- Tryck på knappen  (D1) (när den är på, startar luftkonditioneraren i samma läge som när den stängdes av).
- För att stänga av apparaten, tryck på knappen  (D1).



**Observera:** Stäng aldrig av apparaten genom att dra ur stickkontakten.

Stäng alltid av genom att trycka på knappen  och vänta några minuter innan du drar ur stickkontakten. Endast på detta sätt utför apparaten standardkontroll.

## VÄLJA FUNKTIONSLÄGEN

För att välja önskat funktionsläge, vidrör LÄGES-knappen (D6) upprepade gånger tills den önskade funktionen valts. De flesta kommandon som finns på fjärrkontrollen motsvarar de på apparatens kontrollpanel (C).

## VÄLJA TEMPERATURER

I konditioneringslägen tryck på knapparna  (D3) och  (D4) för att minska/öka den önskade temperaturen.

## VÄLJA LUFTFLÖDE

I konditionerings- och fläktlägen, tryck på knappen  (D5) för att öka/minska önskat luftflöde.

## SWING-FUNKTION

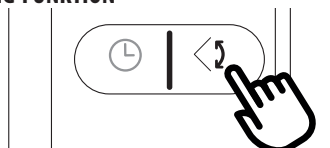

SWING-knappen (D6) flyttar klaffen och distribuerar luften jämnt i rummet.

När SWING-knappen trycks in, börjar klaffen röra sig fram och tillbaka växelvis.

Om du trycker på den igen, låses klaffen i sitt aktuella läge. När knappen trycks in nästa gång, börjar klaffen röra sig fram och tillbaka igen. Anmärkningar: för att undvika att de inre mekanismerna skadas, får klaffen inte flyttas manuellt.

## DÄMPNINGSFUNKTION (finns endast i konditioneringsläge)



Genom att aktivera denna funktion reduceras bullret vid funktion ytterligare. För att aktivera det, tryck på knappen  (D7) på fjärrkontrollen. Displayen visar den berörda symbolen (C12).

## INSTÄLLNING AV TIMERN

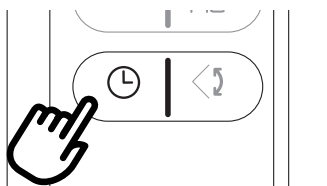

Timern tillåter fördröjd start eller nedstängning av apparaten. Denna funktion förhindrar att elektricitet slösas genom att optimerade funktionsperioderna.

### Så här programmeras fördröjd nedstängning

- Medan apparaten är på i något funktionsläge, kan den fördröjda nedstängningen programmeras.
- Tryck på knappen ☹ timer (D8); symbolen timer (C15) och timmar (C14) tänds.
- Tryck på knapparna ∨ (D3) och ∧ (D4) tills önskat antal timmar för nedstängning visas på displayen.

Några få sekunder efter att timern ställts in, inhämtas inställningen och displayen visar funktionsläget och timerns symbol förblir tänd.

Då den inställda tiden gått ut, går luftkonditioneraren in i stand-by-läge.

För att radera timerprogrammet, tryck på knappen ☹ timer (D8) två gånger. Timer-symbolen (C15) släcks.

**Observera:** Då timern har aktiverats, genom att trycka på timer-knappen en gång, visas de återstående timmarna före nedstängning.

### Så här programmeras fördröjd start

- Sätt i stickkontakten på apparaten och ställ i standby.
- Tryck på knappen ☹ timer (D8); symbolen timer (C15) och timmar (C14) tänds.
- Tryck på knapparna ∨ (D3) och ∧ (D4) tills önskat antal timmar före start visas. Start kan programmeras när som helst inom de 24 timmar som följer.

När den inställda tiden gått ut, startar apparaten för att fungera i samma funktionsläge som ställts in tidigare.

För att radera timerprogrammet, vidrör knappen timer (D8) två gånger.

Timersymbolen (C15) släcks.

**Observera:** Då timern har aktiverats, genom att trycka en gång på timerknappen, visas de återstående timmarna för start.



### ECO REAL FEEL-FUNKTION

ECO REAL FEEL är De'Longhis innovativa teknologi som fungerar samtidigt på temperaturminskning och fuktkontroll, och garanterar bästa komfortnivå.

Med traditionella system, kan under funktionstid optimala komfortförhållanden uppnås men inte garanteras över tiden. Med ECO REAL FEEL, anpassar PAC automatiskt kompressorns funktion och luftflödet när optimal komfort uppnåtts, för att bevara den i tiden.

För att aktivera funktionen, tryck på knappen Eco Real Feel (D9). Symbolen ECO REAL FEEL visas (C9).

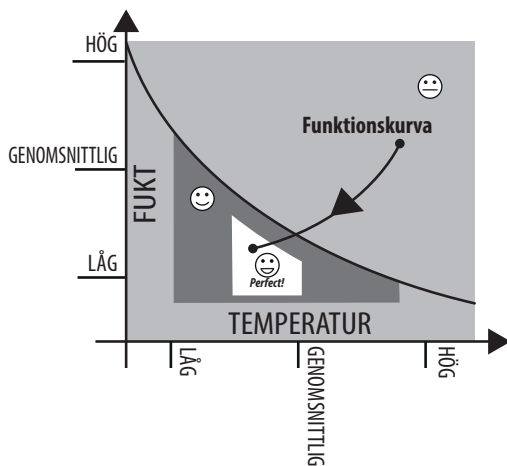

Statusindikatorn för "ECO REAL FEEL" (C9) blir vit cirka en minut för att indikera att apparaten håller på att kontrollera rumsförhållandena.

Efter en stund ändrar statusindikatorn för "ECO REAL FEEL" (C9) färg då den närmar sig komfortförhållanden (se diagram nedan).

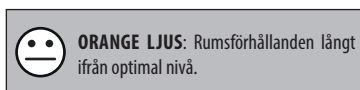

- Välbefinnandekänslan är en subjektiv definition. Välbefinnandet är ett subjektiv definition: av denna orsak kan olika människor döma olika om samma miljöförhållanden.
- I särskilt stränga miljöförhållanden (stort område, hög temperatur eller fuktighet utomhus, dålig isolering av rummet, för många människor eller stark värme i rummet, stark exponering för solen...) kan denna enhet inte uppnå bästa komfortnivå.

## SJÄLVDIAGNOS

Apparaten har ett självdiagnosystem för att identifiera ett antal varningar/felfunktioner. Felmeddelanden visas på apparatens display.

OM ... VISAS,	OM ... VISAS,	OM ... VISAS,
		
“Low temperature” (Låg temperatur) (frostskydd)	“Probe Failure” (Sondfel) (Sonden skadad)	“High Level” (Hög nivå) (Invärdig bricka full)
<b>..VAD SKA JAG GÖRA?</b>	<b>..VAD SKA JAG GÖRA?</b>	<b>..VAD SKA JAG GÖRA?</b>
Apparaten har en frostvarningsanordning för att undvika för mycket isbildning. Apparaten startar automatiskt igen när avfrostningsprocessen fullbordats.	Om detta visas, kontakta din lokala auktoriserade kundtjänst.	Töm den interna säkerhetstanken genom att följa instruktionerna i sektionen “De sista årstidsåtgärderna”.

## TIPS FÖR KORREKT ANVÄNDNING

För att garantera optimala resultat från din luftkonditionerare, följ dessa rekommendationer:

- stäng fönstren och dörrarna till det rum som ska luftkonditioneraras. När luftkonditioneraren installeras halvpermanent, bör du lämna en dörr något öppen (inte mer än 1 cm) för att garantera ordentlig ventilation.
- Använd aldrig apparaten i mycket fuktiga rum (till exempel tvättstugor).
- Skydda rummet från direkt solljus genom att delvis stänga gardinerna och/eller rullgardinerna för att apparaten ska fungera mer ekonomiskt.
- Använd aldrig apparaten utomhus.
- Se till att det inte finns några värmekällor i rummet.
- Se till att luftkonditioneraren står på en jämn yta.

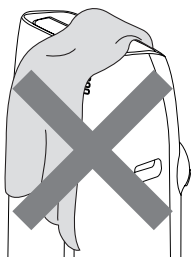

*täck inte över apparaten*

- Lämna aldrig föremål av något slag på luftkonditioneraren.
- Tapp aldrig till luftintaget eller uttagsklaffen.

## RENGÖRING

Före rengöring eller underhåll, ska apparaten stängas av genom att knappen  vidrör, ta sedan ur stickkontakten ur vägguttaget.

### RENGÖRING AV APPARATSKÅPET

Rengör apparaten med en lätt fuktad trasa och torka av med en torr trasa. Tvätta av säkerhetskäl aldrig av luftkonditioneraren med vatten.

**Obs!** Använd aldrig bensin, sprit eller lösningar för att rengöra apparaten. Spraya aldrig insektsdödande vätskor eller liknande.

### RENGÖRING AV BIO SILVER-LUFTFILTER

BioSilver-filtret bidrar till att samlar damm och pollen och reducerar bakterietillväxten och mögel på filtret.

Om filtret är smutsigt äventyras luftcirkulationen och apparatens effektivitet minskar. Det är därför en god vana att rengöra filtret vid regelbundna intervaller. Frekvensen beror på varaktigheten och funktionsförhållandena. Om enheten används konstant eller systematiskt, rekommenderas du att rengöra filtret en gång i veckan.

Filtret sitter i intagsgallret.

För att rengöra filtret ska det dras ur som fig. 11 visas.

Använd en dammsugare för att avlägsna damm som samlats på filtret. Om det är mycket smutsigt, sänk det i varmvatten och skölj några gånger. Vattnet ska aldrig vara varmare än 40 °C.

Efter att filtret tvättats, låt det torka helt innan det sätts tillbaka på plats.

## START AV ÅRSTIDSKONTROLLER

Se till att elsladden och stickkontakten är oskadade och jordsystemet effektivt.

Följ installationsanvisningarna noga.

## SLUT PÅ ÅRSTIDSÅTGÄRDER

För att tömma ur allt vatten ur kretsen, ta bort det utvändiga locket genom att skruva loss moturs (fig. 12) och låta vatten rinna ut i en balja.

När apparaten är tom, kan locken sättas tillbaka.

Rengör filtret och låt torka ordentligt innan det sätts tillbaka.

## TEKNISKA SPECIFIKATIONER

---

Nätspänningse märkplåten

Max. upptagen effekt  
under luftkonditionering       “

Kylmedel                               “

Kylkapacitet                           “

## GRÄNSVILLKOR

---

Rumstemperatur för luftkonditionering       18 ÷ 35 °C

**Transport, påfyllning, rengöring, återvinning och kasser-  
ing av kylmedlet ska utföras av ett tekniskt kundcenter  
som endast utses av tillverkaren.**

**Apparaten ska kasseras av ett specialcenter för avfall  
som anges av tillverkaren.**

### **Obs! FÖR ATT UNDVIKA SKADA PÅ ENHETEN:**

TRANSPORTERA ELLER VÄND ALDRIG APPARATEN UPP OCH NER ELLER PÅ SIDAN. OM DETTA SKER, VÄNTA SEX TIMMAR INNAN APPARATEN SLÅSPÅ, 24 TIMMAR REKOMMENDERAS. Efter att enheten legat på sidan, behöver oljan rinna tillbaka till kompressorn för att försäkra korrekt funktion. Utan att ge enheten denna tid (6-24 timmar) kanske den endast fungerar en kort tid, och sedan går kompressorn sönder på grund av att olja saknas.

## FELSÖKNING

PROBLEM	ORSAK	LÖSNING
Luftkonditioneraren sätter inte i gång	stickkontakten är inte isatt i vägguttaget	sätt i uttaget
	strömsaknas	vänta
	den interna säkerhetsanordningen har utlösts	Kontakta Kundtjänst
Luftkonditioneraren fungerar endast en kort tid	Avluftningsslangen är böjd eller krökt	Placera luftslangen korrekt, håll den så kort och fri från krökar som möjligt för att undvika flaskhalsar
	något förhindrar luften från att tömmas ur	kontrollera och avlägsna alla hinder för luftens uttömning
Luftkonditioneraren fungerar, men det blir inte svalt i rummet	fönster, dörrar och/eller gardiner är öppna	stäng dörrar, fönster och gardiner, och kom ihåg "TIPSEN FÖR KORREKT ANVÄNDNING" som ges ovan
	det finns värmekällor i rummet (ugn, hårtork etc.)	eliminera värmekällorna
	Avluftningsslangen är inte ansluten till apparaten	koppla avluftningsslangen i dess anslutning på baksidan av apparaten (fig. 1).
	filtret är igensatt	rengör eller byt ut filtret enligt beskrivningen ovan
	apparaterns tekniska specifikation passar inte för rummet där den placerats.	
Under funktion sprids en otrevlig lukt i rummet	filtret är igensatt	rengör filtret enligt beskrivningen ovan
Luftkonditioneraren fungerar inte i cirka tre minuter efter att den startats om	en intern säkerhetsanordning förhindrar apparaten från att startas om tills tre minuter gått sedan den sist stängdes av	vänta. Denna fördröjning utgör del av normal funktion.
Scripten <i>LT/PF/HL</i> och symbolen $\triangle$ visas på displayen.	apparaten har ett självdiagnossystem för att identifiera antalet felfunktioner.	Se kapitlet SJÄLVDIAGNOS