

INFORMATION OM FUKT

All luft innehåller en viss mängd vatten i ångform. Mängden ånga fastslår omgivningens luftfuktighet. Luftens kapacitet att innehålla vattenånga är större ju högre temperatur luften har. Detta är orsaken till att luften i våra hus avger vattenånga så snart som temperaturen sjunker och omvandlar den till kondens. Kondensen syns sedan på alla kalla ytor såsom fönsterglas, väggar osv. Avfuktaren är en hushållsapparat som tar bort fukt från luften och undviker på så sätt fuktskador som kan orsakas av den. Undersökningar har fastställt att det optimala förhållandet för vår hälsa och för vårt hus är när den relativa luftfuktigheten ligger mellan 40% och 60%.

Vid mycket låga temperaturer rekommenderar vi att alltid ha värmen på, åtminstone på lägsta nivå.

Detta gynnar avsevärt apparatens avfuktningsskapacitet. Enbart på detta sätt kan kondensen som lagt sig på fönsterglasen och på andra kalla ytor omvandlas till ånga i luften och sedan samlas upp i avfuktaren.

Luften som avfuktaren avger är vanligtvis varmare än omgivningensluften.

BESKRIVNING TILLBEHÖR

1. Kontrollpanel
2. Siktglas för vattennivå
3. Tank för uppsamling av kondens
4. Lyfthandtag
5. Luftintagsöppning
6. Luftfilter
7. Utblåsningssgaller
8. Tillbehörsfack innehållande kondensstömningsmunstycke och 4 hjul
9. Lucka för kontinuerlig tömning

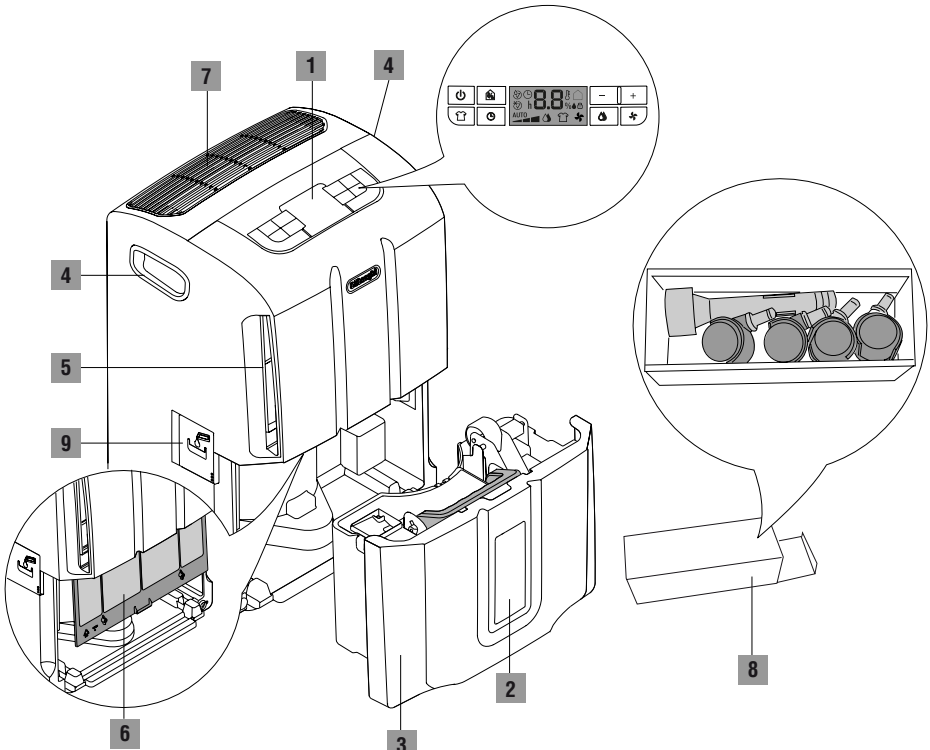

INLEDNING

Tack för att du valt en produkt från De'Longhi.

Ägna några minuter till att läsa igenom denna bruksanvisning. På så sätt kan du undvika att hamna i riskfulla situationer eller att skada apparaten.

Symboler som används i denna bruksanvisning

Alla viktiga föreskrifter åtföljs av nedan angivna symboler. Sådana föreskrifter ska obligatoriskt följas. Försummelse i att följa dessa föreskrifter kan leda till elstötar, allvarliga personskador, brännskador, brand eller skador på apparaten.



Fara!

Försummelse av dessa föreskrifter kan orsaka elstöt med risk för död.



Viktigt!

Försummelse av dessa föreskrifter orsaka skador på personer eller på apparaten.



Observera:

Denna symbol framhäver riktlinjer och information som är viktiga för användaren.

Problem och reparation

Vid problem eller fel ska man först försöka att åtgärda problemet genom att följa instruktionerna i kapitlet "Om du får problem" på sidan 121.

Vid eventuellt behov av reparation ska man alltid uteslutande vända dig till en teknisk serviceverkstad som är auktoriserad av tillverkningsföretaget.

Begär alltid att serviceverkstaden använder originalreservdelar.

Det kan vara farligt att låta ej kvalificerad personal reparera apparaten. Det medför dessutom att garantin förfaller.

FÖRESKRIFTER

Väsentliga säkerhetsföreskrifter för säkerheten



Fara! Eftersom apparaten fungerar med elektrisk ström är det viktigt att följande säkerhetsanvisningar följs:

- Vidrör inte apparaten med våta händer.
- Vidrör inte elkontakten med våta händer.
- Kontrollera att det alltid finns fri åtkomst till eluttaget som apparaten är ansluten till så att elkontakten kan tas ut om behov uppstår.
- För att ta ut elsladden från eluttaget ska du gripa tag i själva kontakten. Dra aldrig direkt i sladden eftersom den kan skadas.
- För att frångå apparatens strömförsörjning helt och hållet ska kontakten tas ut från eluttaget.
- Försök inte att reparera apparaten om ett fel uppstår. Stäng istället av apparaten, ta ut kontakten från eluttaget och kontakta teknisk service.
- Dra inte i elsladden för att flytta på apparaten.
- Det är farligt att på något sätt ändra apparatens egenskaper.
- Om elsladden är skadad får den endast bytas ut av tillverkaren eller av tillverkarens tekniska service, detta för att garantera en säker användning.
- Undvik att använda förlängningsladd till strömförsörjningskabeln.
- Apparaten ska installeras i enlighet med nationella elstandarder.
- Denna apparat ska anslutas till ett effektivt jordsystem. Låt en behörig elektriker kontrollera elanläggningen.
- Denna apparat är inte avsedd att användas för att åtgärda vattenskador på kommersiella byggnader eller bostadsfastigheter.



Viktigt! Allt förpackningsmaterial (plastpåsar, polystyren) ska förvaras oåtkomligt för barn.



Viktigt! Personer (även barn) med nedsatt fysisk eller mental förmåga eller nedsatta sinnesintryck, eller med dålig erfarenhet eller kunnsighet får inte använda denna apparat utan att de noggrant övervakas och instrueras av en person som ansvarar för deras säkerhet. Barn ska hållas under uppsikt så att de inte leker med apparaten.

Avsedd användning

Denna apparat är endast avsedd för hemmabruk. Apparaten får endast användas i enlighet med anvisningarna i denna bruksanvisning. Dessa instruktioner täcker inte alla slags förhållanden och situationer som kan inträffa. Det är viktigt att alltid tillämpa sunt förnuft och försiktighet vid installation, användning och förvaring av hushållsapparater i allmänhet.

Allmänna föreskrifter

- Installera inte apparaten i miljöer där luften innehåller gas, olja, svavel eller i närheten av värmekällor.
- Använd inte apparaten på ytor som inte är plana.
- Håll apparaten på minst 50 cm avstånd från antändbara ämnen (alkohol eller dyligt) och från tryckbärande burkar (t.ex. sprejburkar).
- Ställ inte tunga eller varma föremål ovanpå apparaten.
- Vid eventuell transport ska apparaten förbli i stående läge eller läggas ned på sidan.
Innan apparaten transporteras ska kondensvattnet tömmas ut från tanken.
Efter transporten ska man vänta minst 1 timme innan apparaten sätts på.
- R 134a är ett kylmedel som uppfyller kraven i EG-förordningarna om miljöskydd. Hur som helst får apparatens kylkrets absolut inte perforeras.
När luftkonditioneringsaggregatet är uttjänt ska det lämnas in till en härtill avsedd återvinningscentral.
MILJÖRELATERAD INFORMATION: Denna enhet innehåller fluorerade växthusgaser som omfattas av Kyotoprotokollet. Endast kvalificerad personal får lov att utföra underhållet och skrota apparaten när det är dags (R134A, GWP=1300).
- Material som använts till emballaget kan återvinnas. Därför rekommenderar vi att lägga detta i avsedda behållare för källsortering.
- Använd inte apparaten utomhus.
- Blockera inte luftintaget och utblåset.

ANVÄNDNING

Läs noga igenom dessa instruktioner innan apparaten tas i bruk.

- Bruksanvisningen ska förvaras på säker plats.
Om apparaten överläts till tredje man ska bruksanvisningen överlämnas tillsammans med den.
- Försummelse att iaktta anvisningarna kan orsaka skador på personer eller på apparaten.
Tillverkaren ansvarar inte för skador som orsakats av att instruktionerna försumrats.
- Förvara listan över våra tekniska serviceverkstäder och ta reda på vilken som är närmast dig.

Anslutning av el

Efter transporten ska man vänta minst 1 timme innan apparaten sätts på.



Fara! Innan kontakten sätts in i eluttaget ska du försäkra dig om följande:

- Att nätspänningen överensstämmer med apparatens driftspänning som anges på märkskylten.
- Att eluttaget och elledningen är rätt dimensionerade för att klara av föreskriven belastning.
- Att kontakten passar till eluttaget. I annat fall ska den bytas ut av en kvalificerad tekniker.
- Att eluttaget är anslutet till ett effektivt jordsystem.

Förberedelser innan användning

Ställ apparaten i rummet som ska avfuktas.

Det är nödvändigt att lämna minst 50 cm frirum framför och ovanför avfuktaren så att luftintaget och utblåset inte blockeras. Vi rekommenderar att lämna ungefär 5-10 cm frirum runt hela apparaten för att tillåta att luften cirkulerar.

Montering av hjulen

Gör på följande sätt om du vill montera hjulen på apparaten:

- 1) Kontrollera att kontakten inte sitter i och att tanken är tom.
- 2) Ta bort gummipluggarna under apparaten genom att dra hårt i dem. Använd en tång om det behövs (se figur **1/a**).
- 3) Montera hjulen genom att sätta in hjulens tappar i hålen (se figur **1/b**).

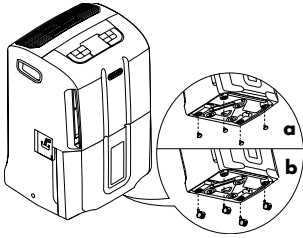

Fig. 1

i **Observera:** Var noga med att inte luta apparaten mer än 45° under detta förfarande. Vänta hur som helst minst en timme efter att hjulen monterats innan du sätter på apparaten.

Tömning av kondensvatten

Tömning av kondensvattnet kan göras på två olika sätt:

a) Tömning i tanken

Kondensvattnet kan samlas upp direkt i tanken.

Om man väljer detta tömningssätt stängs apparaten av när tanken är full och displayen visar larmmeddelandet för full tank **[FE]**.

Ta ut tanken när den är full på det sätt som visas i fig. 2 och töm ut vattnet i ett handfat eller i badkaret.

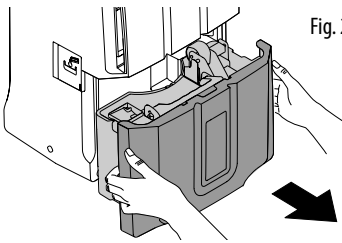

Fig. 2

Sätt tillbaka tanken på plats efter att den tömts. Se noga till så att handtaget hamnar så som visas i fig. 3.

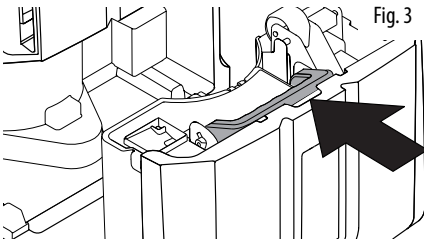

Fig. 3

b) Kontinuerlig tömning utåt

Om man behöver använda apparaten under en längre period utan att tömma tanken regelbundet, rekommenderar vi att tillämpa kontinuerlig tömning av kondensvattnet. Gör på följande sätt:

- Öppna luckan som finns på apparatens ena sida och skruva i munstycket på kopplingen på så sätt som visas i fig. 4.

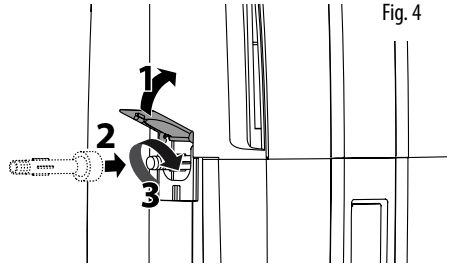

Fig. 4

- Sätt in en trädgårdsslang i munstycket och led slangen till ett avlopp i golvet. Kontrollera att tanken sitter korrekt på avsedd plats.
- Försäkra dig om att slangen aldrig ligger högre än munstycket (fig. 5). Annars kommer vattnet att rinna tillbaka i tanken. Kontrollera även att slangen inte har strypningar.

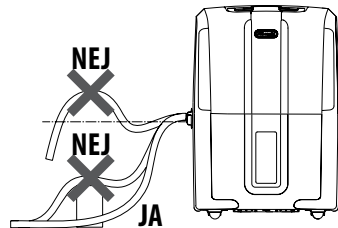
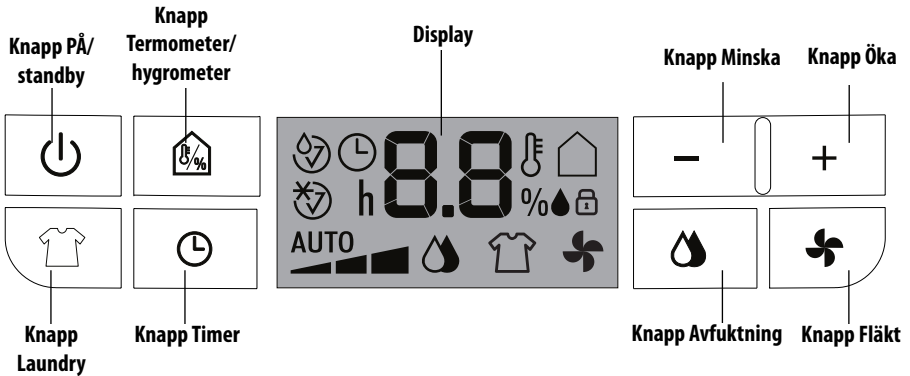

Fig. 5



Beskrivning av knapparna

Knapp På/standby

Används för att sätta på/stänga av apparaten.

Knapp Avfuktning

Aktiverar avfuktningläget. Tryck uppreparade på knappen för att välja önskad avfuktningseffekt (MIN/MED/MAX/AUTO).

Knapp Laundry

Aktiverar laundry-läget.

Knapp Fläkt

Aktiverar ventilationsläget. Tryck uppreparade på knappen för att välja önskad ventilationseffekt (MIN/MED/MAX).

Knapp Hygrometer/Termometer

Visar tillfälligt den temperatur och den fuktighet som avlästs i rummet som apparaten är i.

Knapp Timer

Används för att ställa in timerfunktionen, vilken används för att fördröja avstängning eller tillslag av apparaten.

+/- Knapparna Öka/Minska

Används för att ställa in önskad procentuell luftfuktighet i rummet. Luftfuktigheten ökar eller minskar med 5% åt gången. Dessa knappar används också för att ställa in timern. Från 0 till 10 timmar varierar tiden med 30 minuter åt gången och från 10 till 24 timmar varierar tiden med 1 timme.

Beskrivning av displayen

Följande beteckningar och symboler kan visas på displayen:

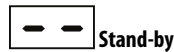

Stand-by

Anger att apparaten är i standby-läge.



Larm för full tank

Om denna symbol visas betyder det att tanken är full eller att den inte sitter på eller är felmonterad.

Larmet kvarstår tills tanken sätts korrekt på plats.



Avfrostningsläge

Vid låg rumstemperatur utför apparaten ofta avfrostningscykler. Denna symbol tänds medan avfrostningen pågår.



Larm för sensorer

Anger att det kan vara fel på sensorerna eller att luftfuktigheten är för låg för att kunna avläsas.



Knapplös



Denna symbol visas när knapplåset är aktivt.

 **Observera:** För att gynna energibesparingen stängs displayen av när apparaten varit i standby några minuter.

VAL AV FUNKTIONSSÄTT

Anslut apparaten till ett eluttag.

Apparaten fungerar med det funktionssätt som var inställt sedan tidigare.

Om displayen visar , Om displayen visar  för att sätta på apparaten. Om symbolen  visas är det nödvändigt att tömma tanken eller placera den korrekt.



Avfuktningssläge

Tryck på knappen . Displayen visar  tillsammans med den fuktnivå som har ställts in. Tryck på knappen + eller - för att välja önskad luftfuktighet (30% överensstämmer med torr omgivning, 80% överensstämmer med fuktig omgivning). Tryck upprepad på knappen  för att välja önskad avfuktningseffekt (MIN /MED/MAX/AUTO).





Med avfuktningseffekten inställd på "AUTO" avgör apparaten automatiskt vilken effekt och fuktnivå som är mest lämpliga till aktuellt omgivningsförhållande. När omgivningen uppnår inställd fuktnivå stängs apparaten av. Så snart som rummets luftfuktighet överstiger inställt värde återupptar apparaten automatiskt avfuktningfunktionen.

"Laundry"-läge

Tryck på knappen . Displayen visar . Apparaten fungerar med maximal avfuktningsskapacitet. Detta funktionssätt är lämpligt i rum med särskilt hög luftfuktighet eller för att få tvätten att torka snabbare.

Ventilationsläge

Tryck på knappen  för att aktivera ventilationsläget. Displayen visar . Detta funktionssätt renar luften i rummet med hjälp av de filter med silverjoner som apparaten är försedd med. Tryck upprepad på knappen  för att välja önskad fläkthastighet (MIN/MED/MAX).



Funktionen Hygrometer/Termometer

Tryck på knappen . På displayen visas tillfälligt temperaturen och fuktnivån i omgivningen runt apparaten.

i **Observera:** De avlästa värdena som visas ska betraktas som ungefärliga.

Knapplåsfunktion

Denna funktion används för att låsa knapparna så att inga oönskade manövrer kan göras på apparaten.

För att aktivera eller avaktivera denna funktion ska man trycka in knapparna  och - när apparaten är på (inte i standby) och hålla dem intryckta i minst 3 sekunder.





Apparaten avger en ljudsignal. När funktionen är aktiv visas symbolen .

Byte av termometerskala





För att byta termometerskalan från °C till °F eller tvärtom ska man trycka in knappen  när apparaten är på i minst 20 sekunder. Apparaten avger en ljudsignal.

Timerfunktion



Hur du programmerar fördröjd start

- 1) När maskinen är i standby-läge , trycker du på knappen . På displayen visas symbolen  och antalet timmar som dröjer innan apparaten ska starta.
- 2) Med knapparna + och - ställer du sedan in önskat antal timmar (0,5÷24h). Tryck på knappen  återigen för att bekräfta. Symbolen  förblir tänd.
- 3) När inställd tid har löpt ut sätts apparaten på.

Hur du programmerar fördröjd avstängning

- 1) Tryck på knappen  när maskinen är på. På displayen visas symbolen  och antalet timmar som dröjer innan apparaten ska stängas av.
- 2) Med knapparna + och - ställer du sedan in önskat antal timmar (0,5÷24h). Tryck på knappen  återigen för att bekräfta. Symbolen  förblir tänd.
- 3) När inställd tid har löpt ut stängs apparaten av automatiskt.

Hur du ändrar eller avaktiverar timerfunktionen

För att ändra på timerfunktionens inställningar ska du trycka en gång på knappen  och sedan trycka på knapparna + och -. Tryck på knappen  återigen för att bekräfta.

För att avaktivera timerfunktionen ska du trycka på timerknappen två gånger. Symbolen  släcks.

i **Observera:** Vid start eller vid återställning av strömmen kommer apparaten att sättas på i det funktionssätt som var aktivt när den stängdes av.

Vid strömavbrott raderas eventuella programmeringar som gjorts med timerfunktionen.

RENGÖRING OCH SKÖTSEL

Innan någon form av rengöring eller underhåll påbörjas på apparaten ska kontakten tas ut från eluttaget.

Av säkerhetsskäl får inte vattenstråle användas för att tvätta avfuktaren.

Utvändig rengöring av apparaten

- Rengör med en fuktig trasa och torka med en torr trasa.
- Använd inte bensin, alkohol eller lösningsmedel för att rengöra apparaten.
- Spruta inte med insektsmedel eller liknande eftersom plasten skulle kunna deformeras.

Rengöring av luftfiltret med silverjoner

Om filtret blir smutsigt reduceras luftcirkulationen och avfuktarens effektivitet påverkas. Därför rekommenderar vi att rengöra filtret regelbundet. Hur ofta rengöringen ska utföras beror på omgivningen och på hur länge apparaten är på. Vid konstant eller regelbunden användning rekommenderar vi att rengöra filtret en gång i veckan.

- För att ta bort luftfiltret ska man först ta bort tanken och sedan dra filtret nedåt (fig. 6).

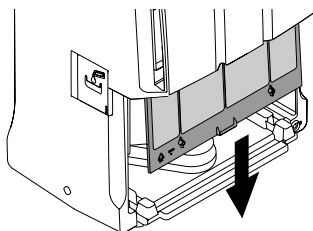

Fig. 6

- Använd en dammsugare för att avlägsna damm som lagt sig på filtret.

Om filtret är mycket smutsigt ska det sköljas med ljummet vatten.

Vattnet får inte ha en högre temperatur än 40°C.

Efter tvätten ska filtret lämnas att torka fullständigt innan det monteras tillbaka.

Filtret med silverjoner har bakteriedödande verkan utöver att binda till sig dammpartiklar.

Filtret reducerar även andra ämnen med irriterande verkan såsom pollen och sporer.

Vid långa stilleståndsperioder

- Ta bort kontakten från eluttaget och töm sedan tanken.
- Rengör filtret och montera tillbaka det.
- Täck över apparaten med en plastpåse så att den skyddas från damm.

TEKNISK BESKRIVNING

Matningsspänning	Se märkskylten
Effektförbrukning	“
Maximal effektförbrukning	“
Avfrostningsanordning	Ja
Hygrometer	Ja
Fläkthastigheter	3
Luftfilter	Ja
Användningsbegränsningar:	
temperatur	5°C - 32°C
relativ fuktighet	30-90%

Föreskrifter för korrekt kassering av produkten i enlighet med det europeiska direktivet 2002/96/EG och det italienska lagdekretet nr 151 av den 25 juli 2005.

När produkten är uttjänt får det inte slängas tillsammans med hushållsavfallet.

Produkten kan lämnas in till de särskilda återvinningssentraler som ombesörjs av kommunen, eller till återförsäljare som åtar sig denna service.



Genom att avfallssortera hushållsapparater förhindras de negativa effekter på hälsa och miljö som orsakas av en felaktig kassering. Dessutom tillåts återvinning av materialet som den är tillverkad av, vilket är en viktig insats för att spara på energin och på jordens tillgångar.

För att ytterligare påvisa skyldigheten att avfallssortera hushållsapparater har produkten försetts med symbolen med den överkorsade soptunnan.

Olovligt bortskaffande av sådana produkter av ägaren är en överträdelse som kan leda till åtal.

OM DU FÅR PROBLEM

Utför följande kontroller innan du kontaktar närmaste auktoriserad serviceverkstad.

PROBLEM	ORSAKER	ÅTGÄRD
Avfuktningfunktionen är aktiv på apparaten, men luftfuktigheten sänks inte.	<p>Filtret är igensatt.</p> <p>För låg temperatur eller luftfuktighet i rummet.</p> <p>Rummet är för stort för att apparaten ska kunna avfukta det eller så finns det för många fuktkällor i rummet (kastroller med kokande vatten, mm.).</p> <p>Inställd luftfuktighet är för hög.</p>	<p>Rengör filtret.</p> <p>Det är normalt att apparaten under vissa förhållanden inte kan avfukta. Kontrollera användningsbegränsningarna i paragrafen "Tekniska egenskaper". I vissa fall rekommenderas det att sätta på värmen i rummet som ska avfuktas.</p> <p>Minska inställd luftfuktighet.</p>
Apparaten börjar inte fungera förrän cirka 3 minuter efter start.	Apparatens säkerhetsanordning har utlöst på korrekt sätt.	Vänta tills det har gått 3 minuter.
<p>På displayen visas </p> <p>På displayen visas </p> <p>På displayen visas </p>	<p>Tanken saknas.</p> <p>Tanken är full.</p> <p>Tanken är felplacerad.</p> <p>Rumstemperaturen är mycket låg.</p> <p>Fel på en av sensorerna, eller så är rummets luftfuktighet för låg eller för hög för en korrekt avläsning.</p>	<p>Sätt tillbaka tanken.</p> <p>Töm tanken.</p> <p>Placera den korrekt.</p> <p>Öka rumstemperaturen om möjligt.</p> <p>Kontrollera om apparaten fungerar om du flyttar den till ett annat rum vars luftfuktighet faller inom de användningsbegränsningar som anges i paragrafen "Teknisk beskrivning". Om problemet kvarstår kontakta teknisk service.</p>