

INNEHÅLLSFÖRTECKNING

1. GRUNDLÄGGANDE SÄKERHETSANVISNINGAR	127
2. SÄKERHETSANVISNINGAR	128
2.1 Symboler som används i dessa instruktioner...	128
2.2 Regelmässig användning	128
2.3 Bruksanvisningar	128
3. INLEDNING	128
3.1 Bokstäver inom parentes	128
3.2 Fel och reparationer	128
3.3 Ladda ner Appen!	129
4. BESKRIVNING	129
4.1 Beskrivningen av maskinen	129
4.2 Beskrivning av kontrollpanelen	129
4.3 Beskrivning av tillbehören	129
4.4 Beskrivning av mjölkbehållaren	130
5. FÖRBEDANDE PROCEDURER	130
5.1 Kontroll av maskinen	130
5.2 Installation av maskinen	130
5.3 Anslutning av maskinen	130
5.4 Första gången apparaten sätts på	130
6. PÅSLAGNING AV MASKINEN	130
7. AVSTÄNGNING AV APPARATEN	131
8. INSTÄLLNINGAR AV MENYN	131
8.1 Sköljning	131
8.2 Språk	131
8.3 Underhåll	132
8.4 Program Drycker	132
8.5 Prg. My Drycker	133
8.6 Allmänt	133
8.7 Bluetooth	134
8.8 Statistik	134
9. BEREDNING AV KAFFE	134
9.1 Tillfällig ändring av kaffearomen	134
9.2 Beredning av automatiska recept med användning av kaffeböner	134
9.3 Beredning av kaffe med användning av förmalet kaffe	135
9.4 Justering av kaffekvarnen	136
9.5 Råd för varmare kaffe	136
10. BEREDNING AV MJÖLKDRYCKER	136
10.1 Fyll på och haka fast mjölkbehållaren	136
10.2 Justera mängden skum	136
10.3 Automatisk beredning av mjölkdrycker	137
10.4 Rengöring av behållaren efter varje användning	137
11. "MENU" PROGRAMMERING OCH VAL	137
12. DISPENSERING AV VARMT VATTEN	138
13. DISPENSERING AV ÅNGA	138
13.1 Råd för användningen av ånga för att skumma mjölken	138
13.2 Rengöring av varmvatten/ångröret efter användningen	138
14. RENGÖRING	139
14.1 Rengöring av maskinen	139
14.2 Rengöring av maskinens interna krets	139
14.3 Rengöring av behållaren för kaffesump	139
14.4 Rengöring av droppkaret och kondenskaret	139
14.5 Rengöring av maskinens innandöme	140
14.6 Renöring av vattenbehållaren	140
14.7 Rengöring av kaffedispenserns munstycken	140
14.8 Rengöring av tratten för matning av det förmalda kaffet	140
14.9 Rengöring av brygggruppen	140
14.10 Rengöring av mjölkbehållaren	140
14.11 Rengöring av munstycket för varmt vatten	141
15. AVKALKNING	141
16. PROGRAMMERING AV VATTNETS HÄRDHET	142
16.1 Mätning av vattnets hårdhet	142
16.2 Inställning av vattnets hårdhet	142
17. AVHÄRDNINGSFILTER	142
17.1 Installation av filtret	142
17.2 Byte av filtret	143
17.3 Avlägsnande av filtret	143
18. TEKNISKA DATA	144
19. BORTSKAFFANDE	144
20. MEDDELANDET SOM VISAS PÅ DISPLAYEN	144
21. FELSÖKNING	146

1. GRUNDLÄGGANDE SÄKERHETSANVISNINGAR

- Enheten får inte användas av personer (inklusive barn) med nedsatt fysisk, sensorisk eller mental förmåga eller brist på erfarenhet och kunskap, om de inte övervakas eller får instruktioner angående säker användning av apparaten, av en person som ansvarar för deras säkerhet.
- Barn ska övervakas för att säkerställa att de inte leker med apparaten.
- Rengöring och underhåll som ska utföras av användaren får inte utföras av barn utan övervakning.
- Sänk aldrig ned apparaten i vatten vid rengöring.
- Denna maskin är avsedd uteslutande för hushållsbruk. Den är inte avsedd att användas i: personalkök för anställda i butiker, kontor och andra arbetsplatser, stugor, hotell, motell och andra inkvarteringsmöjligheter.
- I händelse av skador på kontakten eller matningskabeln, låt dem bytas ut uteslutande av Teknisk Assistans, för att förebygga alla risker.

ENDAST FÖR EUROPEISKA MARKNADER:

- Denna enhet kan användas av barn från 8 år och upp om under bevakning eller om de har fått instruktioner om säker användning av apparaten och om de förstår de medföljande farorna. Procedurer för rengöring och underhåll som åligger användaren får inte utföras av barn om de inte är äldre än 8 år och arbetar under uppsikt. Håll apparaten och sladden utom räckhåll för barn under 8 år.
- Enheten kan användas av personer med nedsatt fysisk eller mental förmåga eller brist på erfarenhet och kunskap, om de övervakas eller om de har fått instruktioner om säker användning av apparaten och om de förstår de faror som medföljer användningen.
- Barn får inte leka med apparaten.
- Koppla alltid bort apparaten från elnätet om den lämnas utan tillsyn och innan du monterar, demonterar, eller rengör den.



Ytorna som försetts med denna symbol blir varma under användning (symbolen förekommer endast på vissa modeller).

2. SÄKERHETSANVISNINGAR

2.1 Symboler som används i dessa instruktioner

De viktiga varningarna är försedda med följande symboler. Det är absolut nödvändigt att iaktta dessa varningar.



Underlåtenhet att iaktta denna varning, kan medföra skador genom elektriska stötar med risk för livet.



Underlåtenhet att iaktta denna varning, kan vara eller är orsak till personskador eller skador på maskinen.



Varning för brännskada!

Underlåtenhet att iaktta denna varning, kan vara eller är orsaken till brännskador.



Denna symbol anger råd och informationer som är viktiga för användaren.



Eftersom maskinen fungerar med elektrisk ström, kan man inte utesluta att den orsakar elektriska stötar.

Iaktta därför följande säkerhetsanvisningar:

- Rör inte vid maskinen med våta händer eller fötter.
- Rör inte vid kontakten med våta händer.
- Försäkra dig att eluttaget som används alltid är lätt att komma åt, eftersom det endast på detta sätt är möjligt att dra ut kontakten vid behov.
- För att ta ut kontakten från eluttaget ska du gripa tag i själva kontakten. Dra aldrig i sladden, eftersom den då kan skadas.
- För att koppla bort maskinen fullständigt ska du ta ut kontakten från eluttaget.
- I händelse av fel på apparaten, försök inte att reparera dem. Stäng av apparaten, dra ut kontakten från uttaget och kontakta Teknisk Assistans.
- Före varje rengöringsingrepp ska du stänga av maskinen, ta ut stickkontakten ur vägguttaget och låta maskinen svalna.



Förvara förpackningsmaterialet (plastpåsar, polystyren) utom räckhåll för barn.



Varning för brännskada!

Denna maskin producerar varmt vatten och när den är påslagen kan vattenånga bildas.

Var försiktig att inte komma i kontakt med vattenstänk eller varmt ånga.

När apparaten är påslagen, kan avställningsytan för kopparna bli varm.

2.2 Regelmässig användning

Denna apparaten är tillverkade för att bereda drycker på bas av kaffe, mjölk och varmt vatten.

Alla andra former av användning ska betraktas som felaktiga och därför farliga. Tillverkaren ansvarar inte för skador som har sitt ursprung i felaktig användning av maskinen.

2.3 Bruksanvisningar

Läs noggrant dessa instruktioner innan du använder maskinen. Underlåtenhet att iaktta dessa instruktioner kan ge upphov till personskador och skador på apparaten.

Tillverkaren ansvarar inte för skador som har sitt ursprung i underlåtenhet att iaktta dessa bruksanvisningar.



Förvara noggrant dessa instruktioner. Om maskinen överläts till tredje part, överlämna även dessa bruksanvisningar.

3. INLEDNING

Tack för att du valt en automatisk kaffe- och cappuccinomaskin. Vi önskar dig mycket nöje med din nya apparat. Ta dig ett par minuter för att läsa dessa bruksanvisningar. På så sätt kommer du att undvika faror och skador på maskinen.

3.1 Bokstäver inom parentes

Bokstäverna inom parentes överensstämmer med förklaringen som återges i beskrivningen av maskinen (sid 2-3).

3.2 Fel och reparationer

I händelse av fel, försök först och främst att avhjälpa dem genom att följa anvisningarna i kapitlen "20 Meddelanden som visas på displayen" och "21 Felsökning"

Om dessa inte skulle vara tillräckliga eller för ytterligare förklaringar, rekommenderar vi att konsultera kundtjänst genom att ringa numret som anges i bladet "Kundtjänst" i bilaga.

Om ditt land inte skulle vara upptaget i bladet, ring numret som anges i garantin. För eventuella reparationer, vänd dig uteslutande till Teknisk Assistans hos De'Longhi. Adresserna återges på garantisedeln, som medföljer maskinen.

3.3 Ladda ner Appen!



Tack vare appen De'Longhi Coffee Link, är det möjligt att hantera vissa funktioner på avstånd.

I appen finns dessutom informationer, råd, kuriositeter beträffande kaffevärlden och det är möjligt att ha alla informationer om di maskin tillhands.



Denna symbolen utmärker funktionerna som kan hanteras eller rådfrågas i appen.

Det är dessutom möjligt att skapa högst 3 nya drycker och spara dem i din maskin.



Observera:

Kontrollera kompatibla enheter på "compatibledevices.delonghi.com".

4. BESKRIVNING

4.1 Beskrivningen av maskinen

(sid. 3 - A)

- A1. Lock för behållaren för kaffeböner
- A2. Övre lock
- A3. Ratt för justering av malningsgraden
- A4. Behållare för kaffeböner
- A5. Lock för tratten för förmalet kaffe
- A6. Tratt för att hälla i förmalet kaffe
- A7. Huvudströmbrytare
- A8. Utrymme för matningskabelns kontakt
- A9. Brygggrupp
- A10. Bryggglucka
- A11. Kaffevärmare
- A12. Knapp : för att slå på och stänga av maskinen (stand by)
- A13. Manöverpanel
- A14. Kaffemunstycke (justerbart i höjd)
- A15. Munstycke för varmt vatten och ånga
- A16. Kondenskar
- A17. Lock vattentank
- A18. Vattenbehållare
- A19. Utrymme för vattenavhärdningsfilter
- A20. Behållare för kaffesump
- A21. Bricka för koppar
- A22. Vattennivåvisare för droppkaret





A23. Droppkarets galler

A24. Droppkar

4.2 Beskrivning av kontrollpanelen

(sid. 2 - B)

Vissa av panelens knappar har dubbel funktion: denna anges inom parentes, i beskrivningen.

- B1. Display: vägleder användaren vid användning av apparaten..
- B2. : apparatens inställningsmeny (När du tillträder inställningsmenyn, har den "EXIT" funktion, den trycks in för att lämna den valda funktionen och gå tillbaka till huvudmenyn)
- B3. : välj arom (När du tillträder inställningsmenyn, har den "OK" funktion, den trycks in för att bekräfta valet)
- B4. : Meny för val av drycker (annorlunda än dryckerna med direkt val): Ristretto, Espresso Lungo, 2 Espresso, Flat white, Espresso Macchiato, Cappuccino+, Cappuccino Mix, Varmt vatten, Ånga (trycks in för att bläddra uppåt i menyn)
- B5. : Meny för val av personligt anpassade drycker (my). Vid den första användningen, om inte programmerade i förväg från inställningsmenyn "8.5 Program My drycker", går du direkt till personaliseringen av drycken (trycks in för att bläddra nedåt)

Mjölkdrycker med direkt val:

- B6. : Cappuccino
- B7. : Latte Macchiato
- B8. : Milk (varm mjölk)
- B9. : Caffelatte

Kaffedrycker med direkt val:

- B10. : Espresso
- B11. : Doppio+
- B12. : Coffee
- B13. : Long

4.3 Beskrivning av tillbehören

(sid. 2 - C)

- C1. Reaktionssticka (medföljer instruktionerna på engelska)
- C2. Doseringsmått för förmalet kaffe
- C3. Avkalkningsmedel
- C4. Avhärdningsfilter (på vissa modeller)
- C5. Pensel för rengöring
- C6. Varmvattendispenser
- C7. Knapp för frisläppning av dispensern
- C8. Matningskabel

4.4 Beskrivning av mjölkbehållaren

(pag. 2 - D)

- D1. Ratt för justering av skum och funktion CLEAN
- D2. Lock för mjölkbehållaren
- D3. Mjölkbehållare
- D4. Mjölk insugnings slang
- D5. Slang för leverans av skummad mjölk (justeringsbar)

5. FÖRBEDANDE PROCEDURER

5.1 Kontroll av maskinen

Efter att ha avlägsnat förpackningsmaterialet, försäkra dig att utrustningen är hel och att alla tillbehör finns med (C). Använd inte utrustningen vid befintlighet av uppenbara skador. Vänd dig till Teknisk Assistans vid De'Longhi.

5.2 Installation av maskinen



Varning!

När du installerar utrustningen ska följande säkerhetsvarningar iakttas:

- Maskinen avger värme i den omgivande miljön. Efter att ha placerat maskinen på arbetsbänken, kontrollera att ett fritt avstånd på minst 3 cm finns mellan maskinens ytor, sidorna och baksidan och ett fritt utrymme på minst 15 cm ovanför kaffemaskinen.
- Eventuellt inträngande av vatten i maskinen, kan skada den. Placera inte maskinen i närheten av vattenkranar eller tvättställ.
- Maskinen kan ta skada om vattnet i dess inandöme skulle frysa. Installera inte maskinen i en miljö där temperaturen kan sjunka under fryspunkten.
- Placera matningskabeln (C8), på så sätt att den inte skadas av vassa hörn eller av kontakt med varma ytor (t ex elektriska plattor).

5.3 Anslutning av maskinen



Varning!

Försäkra dig att elnätets spänning överensstämmer med den som anges på skylten på maskinens botten.

Anslut apparaten endast till eluttag som är regelmässigt installerat och har en kapacitet på minst 10A och är ordentligt jordat. Överlåt åt kvalificerad personal att byta ut vägguttaget om det inte passar till apparatens stickpropp.





5.4 Första gången apparaten sätts på



Observera:

- Maskinen har kontrollerats vid fabriken, med användning av helt vanligt kaffe, varför det är möjligt att finna spår av kaffe i kvarnen. Det är emellertid garanterat att denna maskin är ny.

- Vi rekommenderar att så snart som möjligt anpassa vattnets hårdhet, genom att följa proceduren som beskrivs i kapitel "16. Programmering av vattnets hårdhet".

1. För in matningskabelns kontakt (C8) i dess utrymme (A8) på maskinens baksida och anslut maskinen till elnätet (fig. 1) och försäkra dig att huvudströmbrytaren (A7), som är placerad på maskinens baksida är intryckt (fig. 2):
2. "Språk": tryck in valpilarna  (B4) eller  (B5) tills det önskade språket visas mellan de två streckade linjerna: tryck sedan in  (B3) för att bekräfta.

Fortsätt sedan genom att följa instruktionerna som anges på själva maskinens display: (B1):

3. "Fyll på tanken": dra ut vattentanken (A18), fyll den till MAX linjen (tryckt på tankens insida) med färskt vatten (fig. 3A), för sedan in själva tanken igen (fig. 3B);
4. "För in vattentanken" kontrollera att varmvattendispensern (C6) är införd på munstycket (A15) (fig.4) och placera en behållare (fig. 5) med minimum kapacitet på 100 ml under detta;
5. Displayen visar texten "Tom krets, Fyll kretsen, Varmt vatten, Bekräfta?";
6. Tryck in  för att bekräfta: apparaten dispenserar varmt vatten från varmvattenröret och stängs sedan av automatiskt.

Nu är maskinen klar för normal användning.



Observera!

- Vid den första användningen är det nödvändigt att bereda 4-5 cappuccino innan maskinen börjar ge ett tillfredsställande resultat.
- Vid den första användningen är vattenkretsen tom, av denna anledningen kan maskinen vara mycket bullrig: bullret avtar efterhand som kretsen fylls.
- Under beredningen av de första 5-6 cappuccino, är det normalt att höra ljudet av kokande vatten: därefter kommer ljudet att avta.
- För ännu godare kaffe och för maskinens förbättrade prestanda, rekommenderar vi att installera avhärtningsfilter (C4) enligt instruktionerna i kapitel "17. Avhärtningsfilter". Om din modell inte har något medföljande filter, är det möjligt att beställa det från Auktoriserade De'Longhi Service Center.



6. PÅSLAGNING AV MASKINEN



Observera:

Innan du slår på maskinen, försäkra dig att huvudströmbrytaren (A7), som är placerad på apparatens baksida är intryckt (fig. 2). Vid varje påslagning, utför maskinen automatiskt en föruppvärmnings- och sköljningscykel, som inte kan avbrytas. ma-

skin är klar för användning endast efter utförandet av denna cykel.



Risk för brännskada!

Under sköljningen, kommer lite varmt vatten ut ur kaffedispenserns munstycken (A14), vilket kommer att samlas upp i droppkaret. (A24) Var försiktig att inte komma i kontakt med vattenstänk.

- För att slå på apparaten, tryck in knappen  (A12) (fig. 6): på displayen (B1) visas meddelandet "Uppvärmning pågår. Var god vänta".
- När uppvärmningen avslutats, visar displayen "Sköljning" och en linje som fylls i efter hand som beredningen fortskrider, på detta sättet, låter apparaten, förutom att värma upp vattnet, även varmt vatten att rinna igenom de inre kanalerna, så att även dessa värms upp.

Apparaten har uppnått temperaturen när displayen visar meddelandet "Välj din dryck".

7. AVSTÄNGNING AV APPARATEN

Vid varje avstängning, utför maskinen en automatisk sköljning, om kaffe har beretts.



Risk för brännskada!

Under sköljningen, kommer lite varmt vatten ut ur kaffedispenserns munstycken (A14). Var försiktig att inte komma i kontakt med vattenstänk.

- För att stänga av maskinen, tryck in knappen  (A12) (fig. 6).
- På displayen (B1) visas texten "Avstängning pågår, var god vänta": om förutsett, utför maskinen sköljningen och stängs sedan av (stand-by).



Observera!

Om maskinen inte används under en längre tid, utför först "tömning" (se avsnitt "8.3 Underhåll"- "Tömning av krets") och koppla sedan bort apparaten från elnätet, enligt följande:

- Stäng först av maskinen, genom att trycka in knappen  (fig. 6);
- Frisläpp huvudströmbrytaren (A7) (fig. 2).



Varning!

Tryck aldrig in huvudströmbrytaren när maskinen är påslagen.



8. INSTÄLLNINGAR AV MENY

Menyn består av 8 titlar, var och en med undergrupper:

- Sköljning;
- Språk;
- Underhåll:
 - Avkalkning,
 - Installera filter,
 - (om filtret har installerats): Byt ut filtret,

- (om filtret har installerats): Avlägsna filtret;

- Tömning av krets;

• Prg. drycker;

• Prg. My drycker:

• Allmänt:

-Ställ in temperaturen,

- Koppvärmare,

- Vattnets hårdhet ,

- Koppbelysning,

- Auto-stop,

- Fabriksdrycker,

- Energibesparing,

- Fabriksvärden;

- Ljudsignal,

• Bluetooth





• Statistik.

8.1 Sköljning

Med den här funktionen kan du släppa ut varmvatten från kaffedispensern (A14) och från varmvatten/ångröret (C6), om infört, för att rengöra och värma upp maskinens inre krets.

Placera en behållare under dispensern för kaffe och varmvatten med kapacitet min. 100ml.



För att aktivera denna funktionen, utför följande:

1. Tryck in  (B2) för att gå in i meny;
2. Tryck in valpilarna  (B4 eller  B5) tills "Sköljning" visas mellan de två streckade linjerna;
3. Tryck in  (B3) för att starta sköljningen.



Varning! Fara för brännskador

Lämna aldrig maskinen oövervakad när varmt vatten dispenserar.

4. Efter några sekunder, kommer varmt vatten ut, först från kaffedispensern och sedan från varmvatten/ångröret (om infört), vilket rengör och värmer upp maskinens interna krets: på displayen visas texten "Sköljning" och en progressiv linje som fylls i efter hand som beredningen pågår;
5. För att avbryta sköljningen, tryck in  (B5) eller  (B2) eller invänta det automatiska avbrottet.









Observera!

- Vid stillastående över 3-4 dagar rekommenderas starkt, när maskinen satts på igen att utföra 2/3 sköljningar innan den används;
- Det är normalt efter att ha utfört denna funktionen, att det finns vatten i behållaren för kaffesump (A20).

8.2 Språk

Om du vill ändra språk på displayen (B1), gör så här:

1. Tryck in  (B2) för att gå in i meny "Inställningar";
2. Tryck in valpilarna  (B4 eller  B5) tills "Språk" visas mellan de två streckade linjerna;
3. Tryck in  (B3); Displayen visar de valbara språken;
4. Tryck in valpilarna  eller  tills det önskade språket visas mellan de två streckade linjerna;













- Tryck in  för att bekräfta;
- Apparaten går tillbaka till menyen "Inställningar";
- Tryck sedan in  för att lämna menyen..

8.3 Underhåll

Under denna titel återfinns underhållsingreppen som med tiden kommer att begäras av maskinen:

- **Avkalkning:** För instruktionerna för avkalkning, hänvisas till kapitel "15 Avkalkning"
- **Installera filter/Byta ut filter/Avlägsna filter:** För instruktioner beträffande installation/utbyte/avlägsnande av filtret (C4) hänvisas till kapitel "17 Avhärdningsfilter".
- **Tömning av krets;**





För att välja proceduren, utför följande:

- Tryck in  (B2) för att gå in i menyen "Inställningar";
- Tryck in valpilarna  (B4 eller  B5) tills "Underhåll" visas mellan de två streckade linjerna;
- Tryck in  (B3) för att bekräfta;
- Tryck in valpilarna  eller  tills "Tömning av krets" visas mellan de två streckade linjerna;
- Tryck in ;
- "Bekräfta?": Tryck in  för att bekräfta eller  för att gå tillbaka till föregående skärmbild;
- "Töm sumpbehållaren" dra ut och töm sumpbehållaren (A20). Tryck in ;
- "Töm droppkaret": töm droppkaret (A24) och för in det igen, fullständigt med sumpbehållaren och gallret (A23). Tryck in ;
- "Töm behållare 0,5l under dispensrarna": placera en behållare under kaffedispensern (A14) och under varmvattenröret (C6). Tryck in ;



Varning! Varning för brännskada!

Lämna inte maskinen oövervakad under tömningen av kretsen.

- "Sköljning, Var god vänta": apparaten utför en sköljning från kaffedispensern;
- "Töm vattentanken": dra ut tanken (A18), töm den fullständigt och tryck sedan in ;
- (Om filtret är installerat) "Avlägsna filtret": ta ut filtret ur tanken och tryck sedan in ;
- "För in tanken, Tryck OK": sätt tillbaka tanken och tryck sedan in ;
- "Tömning av hydraulkretsen pågår" vänta tills maskinen utför tömningen (Varning: varmt vatten från dispensrarna!) Efterhand som kretsen töms, kan maskinen öka bullernivån: det rör sig om maskinens normala funktion.
- "Töm droppkaret": dra ut, töm och sätt tillbaka droppkaret, tryck sedan in ;

- "Procedur fullbordad, ok för att stänga av": tryck in  . Apparaten utföra avstängningen.

















Observera!

Vid den påföljande tändningen, kräver maskinen påfyllning av kretsen: följ indikationerna under punkt 3 i avsnitt "5.4 Första idrifttagning av apparaten".

8.4 Program Drycker

Maskinen är förhandsinställd vid fabriken för att dispensera standardmängd. Om du önskar ändra denna mängd och personalisera dryckerna direkt och i "DRINK MENU"  (B4), gör så här:

- Förbered apparaten, för beredningen av drycken, som anges i avsnitt "9.2 Beredning av automatiska recept med kaffe i bönor" eller i avsnitt "10.1 Fyll på och haka fast mjölkkanan" och "10.2 Justera mängden skum";
- Tryck in  (B2) för att gå in i menyen "Inställningar";
- Tryck in valpilarna  (B4 eller  B5) tills "Prg Drycker" visas mellan de två streckade linjerna;
- Tryck in  (B3) för att bekräfta: apparaten räknar upp dryckerna som kan personaliseras;
- Tryck in valpilarna  eller  tills det drycken som du önskar personalisera visas mellan de två streckade linjerna; tryck in  för att bekräfta;
- Dryck med kaffe:** på displayen visas "Aromprogram": tryck in valpilarna  eller  tills du valt önskad arom (se avsnitt "9.1 Tillfällig ändring av kaffe- arom"), tryck in  för att bekräfta valet. På displayen visas "Kaffeprogram" och en linje som fylls i efter hand som dispenseringen fortskrider: när du sedan erhållit önskad mängd i koppen, tryck in  eller  .
Beredning av mjölkdrycker: efter att ha valt och bekräftat arom, visas på displayen "Mjölprogram" och en linje som fylls i efter hand som dispenseringen av mjölk fortskrider: när du sedan erhållit önskad mängd, tryck in  eller  . Apparaten utför sedan dispenseringen av kaffet, tryck in  eller  för att avbryta dispenseringen när önskad mängd kaffe har levererats.
Varmt vatten: tryck in  . Dispenseringen startar, när önskad mängd erhållits, tryck in  eller  .
- "Spara parametrarna?": för att spara programmeringen, tryck in  eller  (tryck annars in  eller ).
- "Parametrar sparade" (eller "Param. ej sparade"). Apparaten går tillbaka till läge, redo för användning.
Tryck in  eller  för att avbryta beredningen när som helst.

Observera!







Displayen visar "OK ▲" -  (B5) när mängden når den minsta programmeringsbara mängden.

8.5 Prg. My Drycker

Följ procedurerna som illustreras i föregående avsnitt "8.4 Dryckprogram" för att personalisera dryckerna i  (B5) genom att välja "Prg. My drycker" i inställningsmenyn eller fortsatt med den direkta programmeringen, som beskrivs i kapitel "11. Programmering och val".





8.6 Allmänt

Under denna titel återfinns inställningarna för att personalisera apparatens basfunktioner:

1. Tryck in  (B2) för att gå in i menyn "Inställningar";
2. Tryck in valpilarna  (B4) eller  (B5) tills "Allmänt" visas mellan de två streckade linjerna: tryck in  (B3) för att bekräfta;
3. Tryck in valpilarna  (B4) eller  (B5) tills önskad titel visas mellan de två streckade linjerna, följ sedan de specifika indikationerna för varje inställning;

• Ställ in temperaturen:

Om du önskar modifiera vattentemperaturen med vilken kaffet dispenserar, utför följande:

4. Tryck in ; På displayen (B1) visas det aktuellt inställda värdet och värdet "Nytt" blinkar;
5. Välj det nya värdet som du önskar ställa in (låg, medium, hög, max.), med valpilarna  (B4) eller  (B5);
6. När du sedan valt önskat värde (låg, medium, hög, max.), tryck in .





Apparaten går tillbaka till föregående skärmbild.

• Vattnets hårdhet:

För instruktionerna för definition och programmering av vattnets hårdhet, hänvisas till kapitel "16. Programmering av vattnets hårdhet".

• Auto-stop (stand-by):



Det är möjligt att ställa in automatisk avstängning, så att maskinen stängs av efter 15 eller 30 minuter eller efter 1, 2 eller 3 timmars överksamhet

4. Tryck in ; På displayen (B1) visas det aktuellt inställda värdet och värdet "Nytt" blinkar;
5. Välj det nya värdet som du önskar ställa in, med valpilarna  (B4) eller  (B5);
6. När du sedan valt önskat värde (15 min, 30 min, 1 timme, 2 eller 3 timmar), tryck in .

Apparaten går tillbaka till föregående skärmbild.

• Energibesparing:

För att inaktivera (eller aktivera) funktionen "energibesparing", utför följande:



4. Tryck in ; På displayen visas det aktuella tillståndet ("Aktiverad" eller "Inaktiverad"), samt proceduren som kommer att utföras genom att bekräfta med  ("Inaktivera?" eller "Aktivera?");
5. Tryck in  för att inaktivera eller aktivera funktionen. Apparaten går tillbaka till föregående skärmbild.

Observera!

- när funktionen är aktiverad visar displayen symbolen "ECO".
- I läge för energibesparing, kräver maskinen några sekunders väntan innan den första koppen kaffe eller mjölkdrycken levereras, eftersom den måste värmas upp.
- Om mjölkbehållaren (D) är införd, aktiveras inte funktionen "energibesparing".



• Ljdsignal:

Med denna funktionen aktiveras eller inaktiveras ljudsignalen. Utför följande:

4. Tryck in ; På displayen visas det aktuella tillståndet ("Aktiverad" eller "Inaktiverad"), samt proceduren som kommer att utföras genom att bekräfta med  ("Inaktivera?" eller "Aktivera?");
5. Tryck in  för att inaktivera eller aktivera funktionen. Apparaten går tillbaka till föregående skärmbild.

• Koppvärmare



För att värma kopporna innan du bereder kaffet, är det möjligt att aktivera koppvärmaren (A11) och placera kopporna på denna.

4. Tryck in ; På displayen (B1) visas det aktuella tillståndet ("Inaktiverad" eller "Aktiverad"), samt proceduren som kommer att utföras genom att bekräfta med  ("Aktivera?" eller "Inaktivera?");
5. Tryck in  för att aktivera eller inaktivera funktionen. Apparaten går tillbaka till föregående skärmbild.

• Koppbelysning

Med denna funktionen aktiveras eller inaktiveras koppbelysningen. Ljusen tänds vid varje dispensering av kaffe, mjölkdrycker och vid varje sköljning.

För att inaktivera eller aktivera denna funktionen, utför följande:

4. Tryck in ; På displayen visas det aktuella tillståndet ("Aktiverad" eller "Inaktiverad"), samt proceduren som kommer att utföras genom att bekräfta med  ("Inaktivera?" eller "Aktivera?");
5. Tryck in  för att inaktivera eller aktivera funktionen.

• Fabriksdrycker

Med denna funktionen är det möjligt att gå tillbaka till fabriksinställningarna för samtliga drycker eller för de enskilda dryckerna som har personaliserats.

- Tryck in (B3). Displayen (B1) visar dryckerna som har personaliserats och titeln "Alla";
- Välj "Alla" om du vill gå tillbaka till inställningen av arom och mängd enligt fabriksinställningarna, för samtliga drycker eller välj önskad dryck, tryck sedan in (B3) o (B5);
- "Återställ?": för att gå tillbaka till fabriksvärdena, tryck in (B3) eller (B5);
- "Återställning avslutad": apparaten bekräftar återställningen och går tillbaka till föregående skärmbild..

För att fortsätta med återställning av en annan dryck, upprepa proceduren från punk 4 eller för att lämna, tryck in (B2).

• Fabriksvärden:

Med denna funktionen återställs alla inställningar av apparaten och av dryckerna (förutom språket som förblir det som valdes vid den första starten).

- Tryck in (B3);
- Displayen visar "Återställ?": tryck in (B3) eller (B5) för att återställa alla inställningarna;
- "Återställning avslutad": apparaten bekräftar återställningen och går tillbaka till föregående skärmbild..

För att lämna, tryck in (B2).

8.7 Bluetooth

I denna meny återfinns det nödvändiga serienumret för att identifiera maskinen från din mobiltelefon och det är möjligt att aktivera maskinens skydd med PIN-koden.

- Tryck in (B2) för att gå in i meny "inställningar";
- Tryck in valpilarna (B4) eller (B5) tills "Bluetooth" visas mellan de två streckade linjerna;
- Tryck in (B3) för att bekräfta och välj önskad titel med valpilarna (B4) eller (B5).

• Serienummer:

- Tryck in ; Displayen (B1) visar serienumret: med detta nummer identifierar du med säkerhet maskinen som du vill ansluta dig till via appens bluetooth;
- Tryck in för att gå tillbaka till föregående skärmbild.

• Pin skydd:

- Tryck in . Displayen (B1) visar inställd pin och "Aktiverad, Inaktivera?" (Eller Inte aktiverad, Aktivera?);
- Tryck in för att bekräfta proceduren.. Displayen går tillbaka till föregående skärmbild.

8.8 Statistik

Med denna funktionen visas maskinens statistiska data. För att visa dessa, utför följande:

- Tryck in (B2) för att gå in i meny "Inställningar";
 - Tryck in valpilarna (B4) eller (B5) tills "Statistik" visas mellan de två streckade linjerna;
 - Tryck in (B3):displayen visar maskinens statistiska data: bläddra bland titlarna med hjälp av valpilarna (B4) eller (B5);
 - Tryck sedan in (B2) för att lämna meny..
- För att gå tillbaka till huvudmenyn, tryck på nytt in .



9. BEREDNING AV KAFFE

9.1 Tillfällig ändring av kaffearen

För att tillfälligt ändra kaffearen av de automatiska recepten, tryck in (B3):

	Personlig (om programmerad) / Standard
	X-SVAG
	SVAG
	MEDIUM
	STARK
	X-STARK
	(se "9.3 Beredning av kaffe med malet kaffe")



Observera:

- Ändringen av aromen sparas inte och vid den påföljande automatiska dispenseringen väljer apparaten det förhandsbestämda värdet ().
- Om dispenseringen inte inträffar efter några sekunder efter den tillfälliga personaliseringen av aromen, går denna tillbaka till det förhandsbestämda värdet ().

9.2 Beredning av automatiska recept med användning av kaffeböner















Varning!

Använd inte gröna, karamellerade eller kanderade kaffeböner eftersom dessa kan klibba fast i kaffekvarnen och göra den oanvändbar.







- Inför kaffebönorna i den därför avsedda behållaren (A4) (fig. 8);
- Placera under kaffedispenserns munstycket (A14);

- 1 kopp, om du önskar 1 kopp kaffe (fig. 9);
 - 2 koppar om du önskar 2 koppar kaffe (se anmärkning i slutet av avsnittet).
3. Sänk dispensern så att den kommer så nära kopparna som möjligt: på så sätt erhåller du bättre skum (fig. 10);
 4. Välj önskat kaffe:

Kaffedrycker med direkt val			
Recept	Mängd	Programmerbar mängd	Förhandsbestämmd arom
 Espresso (B10)	≈ 40 ml	från ≈30 till ≈ 80ml	
 Coffee (B12)	≈ 180 ml	Från ≈100 till ≈240ml	
 Doppio+ (B11)	≈ 120 ml	från ≈80 till ≈180ml	
 Long (B13)	≈ 160 ml	från ≈115 till ≈250ml	
Kaffedrycker valbara från  (B4)			
Espresso Long	≈ 120 ml	från ≈80 till ≈180ml	
Ristretto	≈ 30 ml	Från ≈20 till ≈40ml	
2 Espresso	≈ 40 ml x 2 koppar	--	

5. Beredningen startar och på displayen (B1) visas den valda drycken och en progressiv linje som fylls i efter hand som beredningen pågår.

Observera:

- Det är möjligt att samtidigt bereda 2 koppar RISTRETTO, ESPRESSO, ESPRESSO LUNGO genom att trycka in  (B4) under beredningen av de enskilda dryckerna (texten visas i några sekunder vid start av beredningen).
- Medan maskinen bereder kaffet, kan dispenseringen avbrytas när som helst genom att trycka in  (B5) eller  (B2).
- Om du vill öka mängden mjölk eller kaffe i koppen, omedelbart efter dispenseringen, är det tillräckligt att hålla (inom 3 sekunder)  "EXTRA" -  (B4) . När du nått önskad mängd, avbryt med  (B5) .

När beredningen avslutats, är maskinen redo för en ny användning.

Observera!

- Under användningen visar displayen en del meddelanden (fyll tanken, töm behållaren för kaffesfump, etc.) vars innebörd återges i kapitel "21. Felsökning"
- För att få varmare kaffe, se avsnitt "9.5 Råd för varmare kaffe".
- Om kaffet kommer droppvis eller är tunt med lite skum eller för kallt, läs råden som återges i kapitel "21. Felsökning"
- För att personalisera dryckerna efter din egen smak, hänvisas till avsnittet "8.4 Programmera drycker och "8.5 Programmera.My drycker".



9.3 Beredning av kaffe med användning av förmalet kaffe





Varning!

- Inför aldrig förmalet kaffe i maskinen när den är avstängd, för att undvika att det sprider sig inuti maskinen och smutsar ner den. I denna händelse kan maskinen ta skada.
- Inför aldrig mer än 1 struket mått (C2), annars kan maskinens inandöme smutsas ner eller så kan tratten (A6) täppas igen.

Observera:

När du använder förmalet kaffe, är det möjligt att bereda endast en kopp kaffe åt gången.

1. Tryck in knappen  (B3) upprepade gånger, tills displayen (B1) visar .
2. Försäkra dig att tratten inte är igentäppt och håll sedan i ett struket mått förmalet kaffe (fig.11).
3. Placera en kopp under kaffedispenserns munstycket (A14) (fig. 9).
4. Välj önskat kaffe:

Kaffedrycker med direkt val	
Recept	Mängd
 Espresso (B10)	≈ 40 ml
 Coffee (B12)	≈ 180 ml
 Long (B13)	≈ 160 ml
Kaffedrycker valbara från  (B4)	
Espresso Long	≈ 120 ml
Ristretto	≈ 30 ml

5. Beredningen startar och på displayen visas den valda drycken och en progressiv linje som fylls i efter hand som beredningen pågår.

i Observera:

Om du vill öka mängden mjölk eller kaffe i koppen, omedelbart efter dispensereringen, är det tillräckligt att hålla (inom 3 sekunder) ▲ EXTRA - (B4). När du nått önskad mängd, avbryt med (B5).

! Varning! Beredning av kaffe LONG (B):

Efter halva beredningen visar displayen , meddelandet "Häll i förmålet kaffe". Häll sedan i ett slätstruket mått förmålet kaffe och tryck in (B3) eller (B5).

i Observera:

- Om funktionen "Energibesparing" har aktiverats, kan dispensereringen av den första koppen kaffe kräva några sekunders väntan.
- Under användningen visar displayen en del meddelanden (fyll tanken, töm behållaren för kaffesump, etc.) vars innebörd återges i kapitel "21. Felsökning"
- För att få varmare kaffe, se avsnitt "9.5 Råd för varmare kaffe".
- Om kaffet kommer droppvis eller är tunt med lite skum eller för kallt, läs råden som återges i kapitel "21. Felsökning"

9.4 Justering av kaffekvarnen

Kaffekvarnen ska inte justeras, åtminstone inte till en början, eftersom den redan förhållningsvis inställd vid fabriken för att erhålla en korrekt dispenserering av kaffet.

Om dispensereringen ändå, efter att ha berett de första kopporna kaffe, skulle vara tunn med lite skum eller alltför långsam (droppvis), är det nödvändigt att utföra en korrigering med justeringsratten, för malningsgraden (A3) - (fig. 7).

i Observera!

Justeringsratten ska vridas endast medan kaffekvarnen är igång, under den första fasen för beredningen av kaffedrycker..



Om kaffet rinner ut för långsamt eller inte rinner ut alls, ska du vrida ratten medurs ett steg mot nummer 7.

För att däremot erhålla ett högre flöde av kaffet och för att förbättra skummets utseende, vrid moturs ett hack mot nummer 1 (inte mer än ett hack i taget, annars kan kaffet sedan komma droppvis).

Effekten av denna korrigering, märks endast efter dispenserering av åtminstone 2 påföljande koppar kaffe. Om du efter denna justering inte har erhållit önskat resultat, är det nödvändigt att upprepa korrigeringen genom att vrida ratten med ytterligare ett hack.

9.5 Råd för varmare kaffe

För att erhålla varmare kaffe, rekommenderar vi att:

- utför en sköljning, genom att välja funktionerna "Sköljning" i inställningsmenyn (avsnitt "8.1 Sköljning");
- värm kopporna med varmt vatten, (använd funktionen varmt vatten, se kapitel "12. Dispenserig av varmt vatten");
- öka kaffetemperaturen från menyn "Inställningar" (se avsnitt "8.6 Allmänt").

10. BEREDNING AV MJÖLKDRYCKER

i Observera!

- För att undvika att erhålla mjölk med lite skum eller stora bubblor, rengör alltid mjölkbehållarens lock (D2) och varmvattenröret (A15), som beskrivs i avsnitten "10.4 Rengöring av mjölkbehållaren efter varje användning", "14.10 Rengöring av mjölkbehållaren" och "14.11 Rengöring av varmvattenröret".

10.1 Fyll på och haka fast mjölkbehållaren



1. Ta bort locket (D2) (fig. 12);
2. Fyll mjölkbehållaren (D3) med en tillräcklig mängd mjölk, utan att överskrida MAX nivån som är tryckt på behållarens sida motsvarar 100 ml mjölk;
3. Försäkra dig att mjölkpumpens röret (D4) är väl infört i det därför avsedda utrymmet på botten av mjölkbehållarens lock (fig. 14);
4. Sätt tillbaka locket på mjölkbehållaren;
5. Om närvarande, dra ut varmvatten/ångröret (C6) genom att trycka på frisläppningsknappen (C7) (fig. 15);
6. Haka fast behållaren genom att föra den till botten på munstycket (fig. 16) maskinen avger en ljudsignal (om funktionen är aktiverad);
7. Placera en tillräckligt stor kopp under kaffedispenserns munstycket (A14) och under röret för dispenserig av skummad mjölk (D5), justera längden för mjölkdispenserns rör, för att närma det till koppen, helt enkelt genom att dra det nedåt (fig. 17);
8. Följ nedanstående anvisningar för varje specifik funktion.

i Observera:







- För att erhålla tjockare och jämnare skum är det nödvändigt att använda lättmjölk eller mellanmjölk vid kylskåpstemperatur (ungefär 5°C).
- Om funktionen "energibesparing" har aktiverats, kan dispensereringen av dryckerna kräva några sekunders väntan

10.2 Justera mängden skum





Genom att vrida skumreglaget, väljer du mängden mjölk-skum, som kommer att dispenserig under beredningen av mjölkdryckerna.

Reglagets position	Beskrivning	Rekommenderas för...
	Inget skum	VARM MJÖLK (utan skum) / CAFFELATTE
	Lite skum	LATTE MACCHIATO/ FLAT WHITE
	Max skum	CAPPUCCINO/ CAPPUC- CINO+ / CAPPUCCINO MIX / ESPRESSO MACCHIATO / VARM MJÖLK (med skum)

10.3 Automatisk beredning av mjölkdrycker

- Fyll på och haka fast mjölkbehållaren (D), som tidigare illustrerats;
 - Välj önskad dryck:
Med direkt val:
 -  : Cappuccino (B6)
 -  : Latte Macchiato(B7)
 -  : Milk (B8 - varm mjölk)
 -  : Caffelatte (B9)
- Kan väljas genom att trycka in**  (B4) och bekräfta med  (B3):
- Flat white
 - Cappuccino+
 - Cappuccino Mix;
 - Espresso macchiato
- Efter några sekunder startar apparaten automatiskt beredningen och på displayen visas den valda drycken och en progressiv linje som fylls i efter hand som beredningen pågår;
 - Efter att ha dispenserat mjölken bereder maskinen automatiskt kaffet (för dryckerna som förutser detta)..

Observera!

-  (B2): tryck in om du vill avbryta beredningen helt och gå tillbaka till huvudskärmen.
- "STOP"  (B5) : Tryck in för att avbryta dispenseringen av mjölk eller kaffe och gå vidare till nästa dispensering (om förutsedd) för att fullborda drycken.
- Om du vill öka mängden kaffe i koppen, omedelbart efter dispenseringen, tryck in  "EXTRA" -  (B4) .
- Lämn inte mjölkbehållaren utanför kylan en längre tid, ju mer mjölkens temperatur stiger (5°C idealisk), desto mera försämrats skummets kvalitet.
- Dryckerna kan personaliseras (se avsnitt "8.4 Program drycker" och "8.5 Program My drycker").

10.4 Rengöring av behållaren efter varje användning



Varning! Fara för brännskador

- Under rengöringen av de interna rören i mjölkbehållaren (D), kommer lite varmt vatten och ånga ut genom mjölkdispenseringsröret (D5).. Var försiktig att inte komma i kontakt med vattenstänk.

Efter varje mjölkfunktion visar displayen (B1) blinkande, texten "Reglage på CLEAN, EXIT för att annullera". Utför rengöringen för att avlägsna rester av mjölk, på detta sättet (eller tryck in  (B2) för att senarelägga proceduren):

- Lämn mjölkbehållaren (D) monterad i maskinen (det är inte nödvändigt att tömma mjölkbehållaren);
- Placera en kopp eller en annan behållare under dispensern för skummad mjölk /fig. 19);
- Vrid skumreglaget (D1) till "CLEAN" (fig. 18): på displayen visas en progressiv linje, som fylls i efter hand som proceduren fortskrider och texten "Rengöring pågår". Rengöringen avbryts automatiskt;
- För tillbaka reglaget till ett av valen för skum;
- Ta bort mjölkbehållaren och rengör ångmunstycket (A15) med en svamp (fig. 20).

Observera!



- Om du ska bereda flera koppar med mjölkbaserade drycker, utför rengöringen av mjölkbehållaren efter den sista beredningen.: i detta fallet, tryck in  , när meddelandet för begäran visas, för att gå tillbaka till huvudmenyn..
- Om rengöringen inte utförs, visar displayen symbolen  för att påminna att det är nödvändigt att utföra rengöringen av mjölkbehållaren.
- Behållaren med mjölken kan förvaras i kylskåpet.
- I vissa fall är det, för att utföra rengöringen, nödvändigt att vänta tills maskinen värmts upp.



11. PROGRAMMERING OCH VAL





 väljer du de personaliserade dryckerna efter din egen smak. Om dryckerna aldrig har programmerats, kräver maskinen personaliseringen innan den dispenserar drycken:

Ej programmerade drycker:

- Tryck in  (B5);
- Tryck in valpilarna  (B4 eller  B5) tills önskad dryck visas mellan de två streckade linjerna;
- Tryck in  (B3) för att välja dryck;
- Kaffedryck:** displayen (B1) visar "Aromprogram", tryck in valpilarna  eller  till val av önskad arom. Tryck in  för att bekräfta valet: beredningen startar och displayen visar "Kaffeprogram" och en progressiv linje som fylls i efterhand som beredningen pågår: när önskad mängd i koppen nås, tryck in  eller .

- **Mjölkdrycker:** efter att ha valt och bekräftat arom, visas på displayen "Mjolkprogram" och en linje som fylls i efter hand som dispenseringen av mjölk fortskrider: när du sedan erhållit önskad mängd, tryck in  eller .





Apparaten utför sedan dispenseringen av kaffe: tryck in  eller  för att avbryta dispenseringen när önskad mängd kaffe har levererats.

5. "Spara parametrarna?": för att spara programmeringen, tryck in  eller  (tryck annars in  eller  (B3)).
6. "Parametrar sparade" eller "Param. ej sparade". Apparaten går tillbaka till läge, redo för användning.



Observera!

Displayen visar "OK ▲" -  (B5) när mängden når den minsta programmeringsbara mängden.

Programmerade drycker:

1. Tryck in  (B5);
2. Tryck in valpilarna  (B4 eller  B5) tills önskad dryck visas mellan de två streckade linjerna;
3. Tryck in  (B3) för att välja;
4. Apparaten startar beredningen enligt inställningarna som tidigare programmerats.







Observera:

- "2 My Espresso" kan väljas endast efter programmering av "My Espresso".
- "STOP"  (B5) : Tryck in för att avbryta dispenseringen av mjölk eller kaffe och gå vidare till nästa dispensering (om förutsedd) för att fullborda drycken.
- Om du vill öka mängden kaffe i koppen, omedelbart efter dispenseringen, tryck in "▲ EXTRA" -  (B4) .

12. DISPENSERING AV VARMT VATTEN

Varning! Fara för brännskador

Lämna inte maskinen oövervakad när varmt vatten dispenseras.

1. Kontrollera att varmvatten/ångröret (C6) är korrekt fasthakat på munstycket för varmvatten/ånga (A15);
2. Placera en behållare under dispensern (så nära som möjligt för att undvika stänk). (Fig. 5);
3. Tryck in  (B4) och bläddra bland dryckerna i meny tryck in valpilarna  (B4) eller  (B5) tills "Varmt vatten" visas mellan de två streckade linjerna;
4. Tryck in  (B3) på displayen visas en progressiv linje som fylls i efter hand som beredningen fortskrider;
5. Maskinen dispenserar varmt vatten och avbryter sedan automatiskt dispenseringen. För att avbryta dispenseringen av varmt vatten manuellt, tryck in  o  (B3).







Observera:

- Om funktionen "Energibesparing" har aktiverats, kan dispenseringen av varmt vatten kräva några sekunders väntan.
- Mängden levererat vatten kan personaliseras (se avs. "8.4 Program drycker").

13. DISPENSERING AV ÅNGA

Varning! Fara för brännskador

Lämna aldrig maskinen oövervakad under dispensering av ånga.

1. Kontrollera att varmvatten/ångröret (C6) är korrekt fasthakat på munstycket för varmvatten/ånga (A15);
2. Fyll en behållare med vätskan som ska värmas eller skummas och sänk ner varmvatten/ångröret i vätskan;
3. Tryck in  (B4) och bläddra bland dryckerna i meny tryck in valpilarna  eller  (B5) tills "Ånga" visas mellan de två streckade linjerna;
4. Tryck in  (B3) på displayen visas en progressiv linje som fylls i efter hand som beredningen fortskrider;
5. När önskad temperatur eller mängd skum har nåtts, avbryt dispenseringen av ångan genom att trycka in  eller  (B3).

Varning!

Avbryt alltid dispenseringen av ånga innan du drar ut behållaren med vätskan, för att undvika brännskador på grund av stänk.

Observera!



Om funktionen "Energibesparing" har aktiverats, kan dispenseringen av varmt vatten kräva några sekunders väntan

13.1 Råd för användningen av ånga för att skumma mjölken

- Vid valet av behållarens storlek, kom ihåg att vätskans volym ökar 2 eller 3 gånger.
- För att erhålla tjockare och rikligare skum, använd lättmjölk eller mellanmjölk vid kylskåpstemperatur (ungefär 5°C).
- För att erhålla krämigare skum, rotera behållaren med långsamma rörelser nedifrån och upp.
- För att undvika att erhålla mjölk med lite skum, eller med stora bubblor, rengör alltid dispensern (C6), som beskrivs i följande avsnitt.

13.2 Rengöring av varmvatten/ångröret efter användningen

Rengör varmvatten/ångröret (C6) varje gång efter användningen, för att undvika att mjölkrester deponeras eller att det täpps igen.

1. Placera en behållare under varmvatten/ångröret och låt lite vatten rinna ut (se kapitel "12 Dispensering av varmt vatten"); Avbryt sedan dispenseringen av varmt vatten genom att trycka in  (B5) eller  (B3).
2. Vänta några minuter tills varmvatten/ångröret svalnat; dra sedan ut det (fig. 15), genom att trycka på frisläppningsknappen (C7). Håll fast dispensern med ena handen och vrid, med den andra, och dra ut cappuccinoberedaren nedåt (fig. 21).
3. Dra även ut ångmunstycket genom att dra det nedåt t (fig 22).
4. Kontrollera att hålen i munstycket inte är igentäppta. Om nödvändigt, rengör dem med hjälp av en tandpetare.
5. Tvätta dispenserns delar noggrant med en svamp och ljummet vatten.
6. För in cappuccinoberedaren på munstycket igen, genom att föra den uppåt och vrida medurs tills den hakar fast.

14. RENGÖRING

14.1 Rengöring av maskinen

Följande delar av maskinen ska rengöras regelbundet:

- maskinens interna krets;
- behållare för kaffesump (A20);
- droppkaret (A24), kondenskaret (A16) och karets galler (A23);
- vattenbehållaren (A18);
- kaffedispenserns munstycket (A14);
- tratten för förmålet kaffe (A6);
- bryggruppen (A9), åtkomlig när serviceluckan öppnas (A10),
- mjölkbehållaren (D);
- munstycket för varmvatten/ånga (A15);
- varmvatten/ångröret (C6 - se avsnitt "13.2 Rengöring av varmvatten/ångröret efter användningen")

Varning!

- Använd inte lösningsmedel, abrasiva rengöringsmedel eller alkohol för rengöring av maskinen. För de superautomatiska De'Longhi maskinerna är det inte nödvändigt att använda kemiska tillsatser för rengöringen av maskinen.
- Ingen av maskinens komponenter kan maskindiskas, med undantag för karets galler (A23) och mjölkbehållaren (D).
- Använd inte metallföremål för att avlägsna kalkavlagringar och kaffeavlagringar, eftersom dessa skulle kunna repa metall- och plastytorna.

14.2 Rengöring av maskinens interna krets

För perioder av stillastående över 3/4 dagar är det tillräckligt att före användningen slå på maskinen och dispensera:

- 2/3 sköljningar (se avsnitt "8.1 Sköljning");

- varmt vatten i några sekunder (kapitel "12. Dispensering av varmt vatten");

Observera:

Det är normalt efter att ha utfört denna rengöringen, att det finns vatten i behållaren för kaffesump (A20).

14.3 Rengöring av behållaren för kaffesump

När displayen (B1) visar texten "Töm behållaren för kaffesump", är det nödvändigt att tömma den och rengöra den. Maskinen kan inte bereda kaffe förrän sumpbehållaren (A20) rengjorts. Maskinen meddelar att det är nödvändigt att tömma behållaren, även om den inte är full, om 72 timmar har förflutit sedan den först utförda beredningen (för att räkningen av de 72 timmarna ska utföras korrekt, får maskinen aldrig stängas av med huvudströmbrytaren - A7).

Varning! Fara för brännskador

Om du bereder flera cappuccino i följd, blir metallytan (A21) för kopporna varm. Vänta till den kyls av innan du rör vid den och grip den endast i den främre delen.

För att utföra rengöringen (maskinen är påslagen):

- Dra ut droppkaret (A24) (fig. 23), töm och rengör det..
- Töm och rengör noggrant behållaren för kaffesump (A20), med uppmärksamhet att avlägsna alla rester, som kan finnas på botten: den medföljande penseln (C5) är försedd med en spatel för detta skäl.
- Kontrollera kondenskaret (A16) (rött) och töm det om det är fullt.

Varning!

När du drar ut droppkaret är det obligatoriskt att alltid tömma sumpbehållaren även om den inte är full.

Om denna procedur inte utförs, kan det inträffa att sumpbehållaren fylls mer än förutsett vid beredningen av påföljande kaffe och att maskinen täpps igen

14.4 Rengöring av droppkaret och kondenskaret

Varning!

Droppkaret (A24) är försett med en flottör (A22) (röd) som anger nivån av vattnet i dess innehåll (fig. 24). Innan denna indikatorn börjar komma ut från kopbrickan (A21) är det nödvändigt att tömma karet och rengöra det, annars kan vattnet rinna över kanten och skada maskinen avställningsytan och det omgivande området.

För att avlägsna droppkaret:

1. Dra ut droppkaret och kaffesumpbehållaren (A20) (fig. 23);
2. Avlägsna kopbrickan (A21), karets galler (A23), töm sedan droppkaret och behållaren för kaffesump och tvätta alla komponenterna;

3. Kontrollera kondenskaret (A16) (rött) och töm det om det är fullt;
4. Sätt tillbaka droppkaret komplett med galler och kaffesumpbehållaren.

14.5 Rengöring av maskinens innandöme



Risk för elektrisk stöt!

Innan du utför rengöring av de interna delarna, ska maskinen vara avstängd (se kapitel "7 Avstängning av apparaten") och bortkopplad från elnätet. Sänk aldrig ner maskinen i vatten.

1. Kontrollera regelbundet (ungefär en gång i månaden) att maskinens innandöme (åtkomligt när droppkaret (A24) har avlägsnats) inte är smutsigt. Avlägsna vid behov eventuella rester av kaffe med hjälp av den medföljande penseln (C5) och en svamp;
2. Sug upp alla rester med en dammsugare (fig. 25).

14.6 Renöring av vattenbehållaren

1. Rengör vattentanken regelbundet (ungefär en gång i månaden och vid varje byte av avhärdningsfiltret (C4)-(om förutsett), vattentanken (A18) med en fuktig duk och lite mild diskmedel;
2. Avlägsna filtret (C4) (om befintligt) och skölj det med rinnande vatten;
3. För in filtret på nytt (om förutsett), fyll behållaren med färskt vatten och sätt tillbaka behållaren;
4. (endast för modeller med avhärdningsfilter) Dispensera 100ml vatten för att återaktivera filtret..

14.7 Rengöring av kaffedispenserns munstycken

1. Rengör kaffedispenserns munstycken (14) med en svamp eller en duk (fig. 26A);
2. Kontrollera att hålen i kaffedispensern inte är igentäppta. Om nödvändigt, avlägsna kafferesterna med en tandpetare. (fig. 26B).

14.8 Rengöring av tratten för matning av det förmalda kaffet

Kontrollera regelbundet (ungefär en gång i månaden) att tratten för det förmalda kaffet (A6) inte är igentäppt. Avlägsna vid behov eventuella rester av kaffe med hjälp av den medföljande penseln (C5).



14.9 Rengöring av bryggruppen

Bryggruppen (A9) måste rengöras åtminstone en gång i månaden.



Varning!

Bryggruppen kan inte avlägsnas när maskinen är påslagen.

1. Försäkra dig att maskinen har utfört avstängningen korrekt (se kapitel "7 Avstängning av apparaten");
2. Dra ut vattentanken (A18);
3. Öppna bryggruppens lucka (A10) (fig. 27), som är placerad på den högra sidan;
4. Tryck de två färgade knapparna för frisläppningen inåt och dra samtidigt ut bryggruppen (fig. 28).
5. Sänk bryggruppen ungefär 5 minuter i vatten och skölj den sedan under kranen;



Varning!

Skölj endast med vatten

Inget diskmedel - ingen diskmaskin

Rengör bryggruppen, utan att använda diskmedel, eftersom dessa kan skada den.

6. Rengör, med hjälp av penseln (C5), eventuella kafferester från bryggruppens utrymme, synliga från bryggruppens lucka;
7. Efter rengöringen, sätt tillbaka bryggruppen, genom att föra in den i hållaren, tryck sedan på texten PUSH, tills du hör att den klickar fast.;



Observera!

Om det är svårt att föra in bryggruppen, är det nödvändigt, (före införandet) att föra den till korrekt dimension, genom att trycka på de två spakarna (fig. 29).

8. När den sedan är införd, försäkra dig att de två röda knapparna har skjutits ut;
9. Stäng bryggruppens lucka;
10. Sätt tillbaka vattenbehållaren.

14.10 Rengöring av mjölkbehållaren

Rengör mjölkbehållaren (D) efter varje beredning av mjölk, enligt följande beskrivning:

1. Dra ut locket (D2);
2. Dra ut mjölkkröret (D5) och mjölkpupsuget (D4) (fig. 30);
3. Vrid justeringsratten för skumjusteringen (D1) moturs till läget "INSERT" (fig. 31) och dra den uppåt.
4. Tvätta noggrant alla delarna med varmt vatten och skonsamt diskmedel. **Det är möjligt att diska alla delarna i diskmaskin, men med uppmärksamhet att placera dem i diskmaskinens övre korg.**

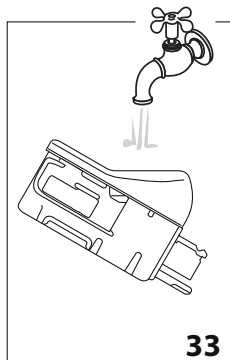

- Var särskilt uppmärksam att inga rester av mjölk blir kvar i urholkningen och kanalen under ratten (fig. 32), skrapa eventuellt kanalen med en tandpetare;
- Skölj skumreglagets utrymme med rinnande vatten (se fig. 33);
- Kontrollera även att uppsugningsröret och dispenseringsröret inte är igentäppta av mjölkrester;
- Återmontera ratten i höjd med texten "INSERT", dispenseringsröret och mjölkuppsugningsröret.
- Sätt tillbaka locket på mjölkbehållaren (D3).

14.11 Rengöring av munstycket för varmt vatten

Rengör munstycket (A15) efter varje mjölk tillredning med en trasa för att avlägsna de mjölkrester som fastnat på packningarna (fig. 20).



15. AVKALKNING

⚠ Varning!

Före användningen läs instruktionerna och etiketterna på avkalkningsmedlet, som återges på själva avkalkningsmedlets behållare.

- Vi rekommenderar att använda uteslutande avkalkningsmedel från De'Longhi. Användning av ej lämpliga avkalkningsmedel, liksom ej regelmässigt utförd avkalkning, kan medföra uppkomst av defekter, som inte täcks av tillverkarens garanti.

Avkalka maskinen när displayen (B1) visar "Avkalka, EXIT för att annullera, OK för att avkalka (≈ 45 minuter)". Om du vill utföra avkalkningen omedelbart, tryck in (B3) och följ procedurerna från punkt 6. För att skjuta upp avkalkningen till ett senare tillfälle, tryck in (B2): på displayen påminner symbolen att maskinen behöver avkalkas.

För att nå menyn för avkalkning:

- Slå på maskinen och vänta tills den är klar för användning;
- Tryck in (B2) för att gå in i menyn "inställningar";
- Tryck in valpilarna (B4 eller (B5) tills "Underhåll" visas mellan de två streckade linjerna: tryck in ;
- Tryck in valpilarna eller tills "Avkalkning" visas mellan de två streckade linjerna: tryck in ;
- "Bekräfta? (≈ 45 minuter)": bekräfta genom att trycka in ;
- (Om filtret är installerat) "Avlägsna vattenfiltret" dra ut vattentanken (A18), avlägsna vattenfiltret (C4) (om närvarande), töm vattentanken. Tryck in eller (B5);
- "För in avkalkn.medel och vatten i tanken": Häll avkalkningsmedlet i vattentanken till nivå A (motsvarar en förpackning på 100 ml), som är tryckt på tankens insida; till-

sätt sedan vatten (en liter) till nivå B (fig. 34); sätt tillbaka vattentanken. Tryck in ;

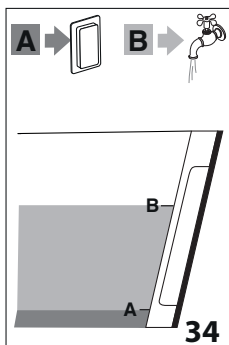



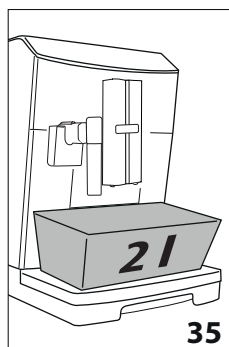



- "Töm droppkaret": Avlägsna, töm och för på nytt i droppkaret (A24) och sumpbehållaren (A20). Tryck in ;
- "Behållare 2l tom under dispenserarna": Placera en tom behållare med en kapacitet på 2 liter under varmvattensdispensern (C6) och under kaffedispensern (A14) (fig. 35); Tryck in .



⚠ Varning! Fara för brännskador

Från varmvattensdispensern och kaffedispensern kommer varmt vatten ut som innehåller syror. Var försiktig att inte komma i kontakt med denna lösningen.

- "Avkalkning pågår": Avkalkningsprogrammet startar och avkalkningslösningen kommer ut, både från cappuccinoröret och kaffedispensern och utför automatiskt en rad sköljningar och pauser, för att avlägsna kalkavlagringar från maskinens inandöme;
- Efter ungefär 25 minuter, avbryter apparaten avkalkningen;
- "Skölj tanken och fyll med vatten": Apparaten är nu klar för en sköljningsprocedur med färskt vatten. Töm behållaren som använts för att samla upp avkalkningslösningen och dra ut vattentanken, töm den och skölj den med rinnande vatten, fyll den till MAX nivå med färskt vatten och sätt in vattentanken i maskinen: tryck in ;
- "Behållare 2l tom under dispenserarna": återplacera behållaren, som använts för att samla upp avkalkningslösningen, tom under kaffedispensern och varmvattensdispensern (fig. 35) och tryck in ;
- "Sköljning Bekräfta?": tryck in ;
- "Sköljning pågår": det varma vattnet kommer först ut från kaffedispensern och därefter från varmvattensdispensern;
- När vattnet i tanken tar slut, töm behållaren som använts för att samla upp sköljvattnet;

16. "Skölj tanken och fyll med vatten": dra ut vattentanken och fyll den till MAX nivån med färskt vatten.. Tryck in ;
17. (Om filtret var installerat "För in avhärningsfiltret", om det avlägsnats tidigare, i dess utrymme i vattentanken, för in tanken och tryck in );
18. "Behållare 2l tom under dispensarna": återplacera behållaren, som använts för att samla upp avkalkningslösningen, tom under varmvattendispensern. Tryck in ;
19. "Sköljning Bekräfta?": tryck in ;
20. "Sköljning pågår": Det varma vattnet kommer ut från varmvattendispensern;
21. "Töm droppkaret": Vid slutet av den andra sköljningen, avlägsna, töm och sätt tillbaka droppkaret (A24) och behållaren för kaffesump (A20). Tryck in ;
22. "Avkalkning fullbordad": tryck in ;
23. "Fyll tanken": töm behållaren som använts för att samla upp sköljvattnet, dra ut och fyll på vattentanken med färskt vatten till MAX nivån och sätt tillbaka den i maskinen.

Avkalkningsproceduren är fullbordad.

Observera!

- Om avkalkningscykeln inte slutförs korrekt (t.ex. på grund av strömavbrott), är det lämpligt att upprepa cykeln.
- Det är normalt efter att ha utfört avkalkningscykeln, att det finns vatten i behållaren för kaffesump (A20);
- Apparaten kräver en tredje sköljning, om vattentanken inte är fylld till max. nivå, detta för garantera att det inte finns avkalkningsmedel kvar i apparatens interna kretsar. Innan sköljningen startas, kom ihåg att tömma droppkaret.
- Eventuell begäran från maskinen att utföra två avkalkningscykler i tät följd, ska anses vara normalt och beror på det välutvecklade kontrollsystemet som är inbyggt i maskinen.

16. PROGRAMMERING AV VATTNETS HÄRDHET.

Begäran om avkalkning, visas efter en förhandsbestämd funktionstid som beror på vattnets hårdhet.

Maskinen är förhandsinställd vid fabriken på hårdhetsgrad 4. Om så önskas är det möjligt att programmera maskinen beroende på vattnets verkliga hårdhetsgrad i de olika regionerna och på så sätt göra proceduren för avkalkning mindre frekvent.



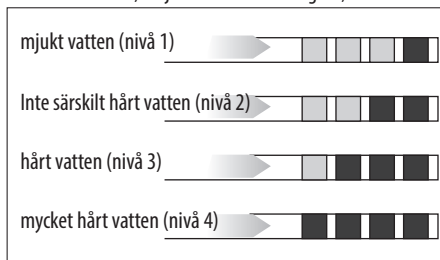

16.1 Mätning av vattnets hårdhet

1. Avlägsna från förpackningen den medföljande reaktionsstickan (C1), "TOTAL HARDNESS TEST" i bilaga till instruktionerna på engelska;
2. För in stickan helt i ett glas vatten i ungefär en sekund;

3. Dra ut stickan ur vattnet och skaka den lätt. Efter ungefär en minut bildas 1, 2, 3 eller 4 röda rutor, beroende på vattnets hårdhet, varje ruta motsvarar 1 grad;



16.2 Inställning av vattnets hårdhet

1. Tryck in  (B2) för att gå in i menyn "Inställningar";
2. Tryck in valpilarna (B4 och B5) tills texten "Allmänt" visas mellan de två streckade linjerna, tryck in  (B3);
3. Tryck in valpilarna tills "Vattnets hårdhet" visas, tryck in ;
4. På displayen visas det aktuella valet och det nya valet blinkar: tryck in valpilarna tills det nya önskade valet visas. Tryck in  för att bekräfta proceduren..

Den nya nivån har sparats och maskinen går tillbaka till menyn "Allmänt".

Tryck sedan in  två gånger för att gå tillbaka till startsidan.

17. AVHÄRDNINGSFILTER

Vissa modeller är försedda med ett avhärningsfilter(C4): om din modell saknar detta, rekommenderar vi att köpa det hos auktoriserade De'Longhi. service center.

För en korrekt användning av filtret, följ de nedanstående instruktionerna.

17.1 Installation av filtret

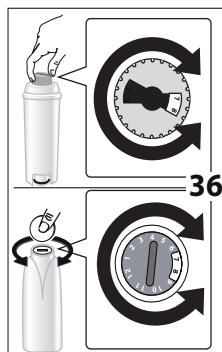

1. Ta ut filtret (C4) ur förpackningen. Datumskivan är annorlunda beroende på det medföljande filtret.
2. Vrid datumskivan (fig. 36) tills de följande 2 användningsmånaderna visas.

Observera!

Filtret har en varaktighet på två månader vid normal användning, om maskinen däremot förblir oanvänd med installerat filter, har det en maximal varaktighet på 3 veckor.



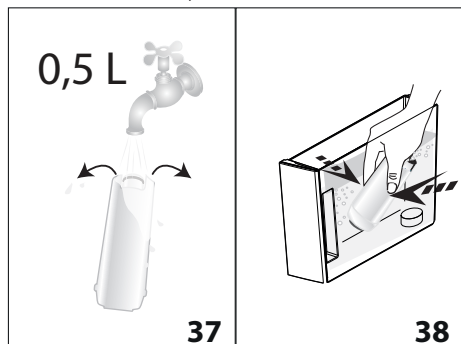

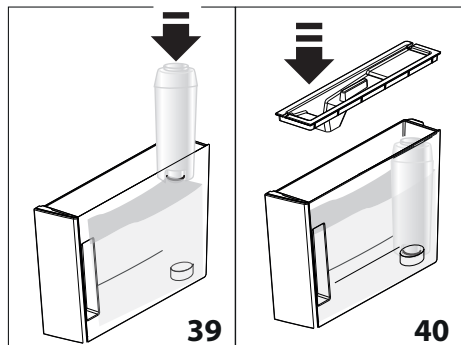

3. För att aktivera filtret, låt kranvatten flyta i filtrets hål som anges på fig. 37, tills vattnet kommer ut ur sidoöppningarna i över en minut;



4. Dra ut tanken (A18) från maskinen och fyll den med vatten;
5. För in filtret i vattentanken och sänk det helt i ungefär tio sekunder och luta det, medan du trycker lätt på det för att tillåta luftbubblorna att komma ut. (Fig. 38).
6. För in filtret i det därför avsedda utrymmet (A19) och tryck till botten (fig. 39);
7. Stäng tanken med locket (A17 - fig. 40) och för sedan in tanken i maskinen;





När du installerar filtret, är det nödvändigt att meddela närvaron till apparaten.

8. Tryck in  (B2) för att gå in i meny "inställningar";
9. Tryck in valpilarna (B4 och B5) tills texten "Underhåll" visas mellan de två streckade linjerna, tryck in  (B3);
10. Tryck in valpilarna tills "Installera filtret": visas, tryck in ;
11. "Bekräfta?": tryck in  (B5) eller  för att bekräfta;
12. "Varmt vatten, Bekräfta?": placera en behållare under varmvattensdispensern (C6) (min.kapacitet. 500ml), tryck sedan in  eller  för att starta dispenseringen;
13. Apparaten startar dispenseringen av vatten och displayen visar "Var god vänta";







14. När dispenseringen avslutats, går apparaten automatiskt tillbaka till "Klar för kaffe".

Nu är filtret aktiverat och du kan använda maskinen.

17.2 Byte av filtret

Byt ut filtret (C4) när displayen (B1) visar "Byt ut filtret EXIT för att annullera OK för att byta": Om du vill utföra bytet omedelbart, tryck in  (B3) och följ procedurerna under punkt 8. För att skjuta upp bytet till ett senare tillfälle, tryck in  (B2): på displayen, påminner symbolen  att det är nödvändigt att byta ut filtret.

För utbytet, utför följande:

1. Dra ut tanken (A18) och det uttjänta filtret;
2. Ta ut det nya filtret från förpackningen och utför vad som beskrivs under punkterna 2-3-4-5-6-7 i föregående avsnitt;
3. Tryck in  för att gå in i meny "inställningar";
4. Tryck in valpilarna (B4 och B5) tills texten "Underhåll" visas mellan de två streckade linjerna, tryck in ;
5. Tryck in valpilarna tills "Byt ut filtret": visas, tryck in  ;
6. "Bekräfta?": tryck in  (B5) eller  för att bekräfta;
7. "Varmt vatten, Bekräfta?": placera en behållare under varmvattensdispensern (C6) (min.kapacitet. 500ml), tryck sedan in  eller  (fig. 5) för att starta dispenseringen;
8. Apparaten startar dispenseringen av vatten och displayen visar "Var god vänta";
9. När dispenseringen avslutats, går apparaten automatiskt tillbaka till "Klar för kaffe".





Nu är filtret aktiverat och du kan använda maskinen.

Observera!

När de två månader som gäller för filtrets varaktighet har löpt ut (se datummarkören), eller om apparaten inte har använts på 3 veckor, byt ut filtret även om maskinen inte begär det ännu.

17.3 Avlägsnande av filtret

Om du önskar fortsätta att använda apparaten utan filter (C4), är det nödvändigt att avlägsna det och meddela avlägsnandet. Utför följande:

1. Dra ut tanken (A18) och det uttjänta filtret;
2. Tryck in  (B2) för att gå in i meny "inställningar";
3. Tryck in valpilarna (B4 och B5) tills texten "Underhåll" visas mellan de två streckade linjerna, tryck in  (B3);
4. Tryck in valpilarna  (B4) eller  (B5) tills texten "Avlägsna filtret": visas tryck in  ;

5. "Bekräfta?": tryck in  eller  för att bekräfta avlägsnandet, apparaten går tillbaka till menyn "Underhåll"; Tryck sedan in  2 gånger för att lämna menyn..

 **Observera!**

När de två månader som gäller för filtrets varaktighet har löpt ut (se datummarkören), eller om apparaten inte har använts på 3 veckor, avlägsna/byt ut filtret även om maskinen inte begär det ännu.

18. TEKNISKA DATA

Spänning:	220-240 V~ 50/60 Hz max. 10A
Absorberad effekt:	1450W
Tryck:	1,9MPa (19 bar)
Vattentankens max. kapacitet:	2 l
dimensioner (LxDxH):	240x465x350 mm
Kabelns längd:	1750 mm
Vikt:	11.8 kg
Max kapacitet behållare för kaffeböner:	250 g



Denna produkten överensstämmer med Förordningen (EG) N. 1935/2004 beträffande material och föremål, avsedda att komma i kontakt med livsmedel.

19. BORTSKAFFANDE









Bortskaffa inte apparaten med vanligt hushållsavfall, utan överlämna den till en auktoriserad central för separat avfallshantering.



20. MEDDELANEN SOM VISAS PÅ DISPLAYEN

VISAT MEDDELANDE	MÖJLIG ORSAK	ÅTGÄRD
Fyll tanken	Vattnet i tanken (A18) är inte tillräckligt.	Fyll på vattentanken och/eller för in den korrekt, genom att föra in den tills du hör att den klickar fast (3B).
För in tanken	Tanken (A18) är inte korrekt införd.	För in behållaren korrekt och tryck in den till botten (fig. 3B)..
Töm sumpbehållaren	Kaffesumpbehållaren (A20) är full.	Töm kaffesumpbehållaren, droppkaret (A24) och utför rengöringen och sätt sedan tillbaka dem. Viktigt: När du drar ut droppkaret är det obligatoriskt att alltid tömma kaffesumpbehållaren även om den inte är full. Om denna procedur inte utförs, kan det inträffa att sumpbehållaren fylls mer än förutsett vid beredningen av påföljande kaffe och maskinen täpps igen.
För in sumpbehållaren	Efter rengöringen har sumpbehållaren inte satts tillbaka (A20).	Dra ut droppkaret (A24) och för in sumpbehållaren.
Häll i förmalet kaffe EXIT för att annullera	Funktionen "förmalet kaffe" har valts, men inget malet kaffe har hällts i tratten (A6).	Häll förmalet kaffe i tratten (fig 11) eller välj bort funktionen förmalet.
Häll i förmalet kaffe ▲ ESC OK ▼	En kaffe LONG med förmalet kaffe har begärts	Häll ett struket mått förmalet kaffe i tratten (A6) och tryck in  (B3) för att fortsätta och avsluta beredningen.

VISAT MEDDELANDE	MÖJLIG ORSAK	ÅTGÄRD
Fyll på behållaren för kaffeböror. EXIT för att annullera	Kaffebörona har tagit slut.	Fyll på bönbehållaren (A4) f(ig. 8).
	Tratten för malet kaffe (A6) är igentäppt.	Töm tratten med hjälp av penseln (C5), som beskrivs i avs. "14.8 Rengöring av tratten för malet kaffe".
För finmalet Justera kaffekvarnen EXIT för att annullera	Malningen är för fin och kaffet kommer därför ut för långsamt eller inte alls.	Upprepa dispenseringen av kaffe och vrid justeringsratten för malning (A3) (fig. 7) med ett hack mot nummer 7, medurs medan kaffekvarnen är igång. Om, efter att ha berett åtminstone 2 koppar kaffe, dispenseringen fortfarande skulle vara för långsam, upprepa korrigeringen med justeringsratten med ytterligare ett hack (se avsnittet "9.4 Justering av kaffekvarnen). Om problemet kvarstår, kontrollera att vattenbehållaren (A18) är isatt ordentligt.
	Om avhärdningsfiltret (C4) är befintligt, kan en luftbubbla ha bildats inuti kretsen, som har blockerat dispenseringen.	Sätt varmvattendispensern (C6) i maskinen och dosera lite vatten tills flödet är jämnt.
Minska kaffedosen EXIT för att annullera	För mycket kaffe har använts.	Välj en svagare smak genom att trycka in  (B3) eller minska mängden förmalet kaffe.
För in vattendispensern	Vattendispensern (C6) har inte satts i eller har satts i felaktigt	För in vattendispensern till botten (fig. 4).
Sätt in mjölkbehållaren	Mjölkbehållaren (D) är inte korrekt införd.	För in mjölkbehållaren till botten (fig. 16).
För in bryggruppen	Efter rengöringen har bryggruppen (A9) inte satts tillbaka.	Sätt in bryggruppen på plats enligt anvisningarna i paragrafen "14.9 Rengöring av bryggruppen".
Tom krets Fyll kretsen Varmt vatten: "Bekräfta?"	Hydraulkretsen är tom	Tryck in  (B3) och släpp ut vattnet från dispensern (C6): tills dispenseringen är jämn Om problemet kvarstår, kontrollera att vattenbehållaren (A18) är isatt ordentligt.
Tryck OK för CLEAN	Mjölkbehållaren (D) har förts in med skumreglaget (D1) i läge CLEAN.	Om du vill fortsätta med CLEAN funktionen, tryck in  (B3) eller vrid skumreglaget till ett annat läge.
Reglage på CLEAN EXIT för att annullera	Mjölkh har just dispenserats och det är därför nödvändigt att utföra rengöringen av mjölkbehållarens (D) inre rör.	Vrid skumreglaget (D1) till läge CLEAN (fig. 19).
Vrid skumreglaget	Mjölkbehållaren (D) har förts in med skumreglaget (D1) i läge CLEAN.	Vrid skumreglaget till ett av lägena för justering av mjölkskummet.
Avkalka EXIT för att annullera OK för att avkalka (~45 minuter)	Anger att det är nödvändigt att avkalka maskinen.	Det är nödvändigt att så snart som möjligt utföra avkalkningsprogrammet som beskrivs i kap. "15 Avkalkning"

VISAT MEDDELANDE	MÖJLIG ORSAK	ÅTGÄRD
Byt ut filtret, EXIT för att annullera OK för att byta	Avhärdningsfiltret (C4) är uttjänt.	Byt ut filtret eller avlägsna det enligt instruktionerna i kap. "17 Avhärdningsfilter".
Allmänt larm	Maskinens inandöme är mycket smutsigt	Rengör noggrant maskinen som beskrivs i kap. "14 Rengöring" Om maskinen, efter rengöringen fortfarande visar meddelandet, kontakta service center.
	Kom ihåg att det är nödvändigt att utföra rengöringen av de inre kanalerna i mjölkbehållaren (D).	Vrid skumreglaget (D1) till läge CLEAN (fig. 19).
	Påminner att avhärdningsfiltret (C4) är uttjänt och att det är nödvändigt att byta ut eller avlägsna det.	Byt ut filtret eller avlägsna det enligt instruktionerna i kap. 17 Avhärdningsfilter".
	Anger att det är nödvändigt att avkalka maskinen.	Det är nödvändigt att så snart som möjligt utföra avkalkningsprogrammet som beskrivs i kap. "15 Avkalkning" Eventuell begäran från maskinen att utföra två avkalkningscykler i tät följd, ska anses vara normalt och beror på det välutvecklade kontrollsystemet som är inbyggt i maskinen.
ECO	Energibesparingen är aktiverad.	För att inaktivera funktionen, följ beskrivningen i avs. "8.6 Allmänt" - "• Energibesparing"
	Anger att maskinen är ansluten via bluetooth till en enhet.	



21. FELSÖKNING

Nedan listas en del möjliga felfunktioner upp.

Om problemet inte kan lösas på beskrivet sätt, måste du kontakta Teknisk Assistent.

FEL	MÖJLIG ORSAK	ÅTGÄRD
kaffet är inte varmt.	Kopporna har inte förvärmats.	Värm kopporna genom att skölja dem med varmt vatten (OBS: du kan använda funktionen varmt vatten).
	Apparatens inre kretsar har kylts av eftersom 2/3 minuter har förflutit efter den sista kaffeberedningen.	Innan du bereder kaffet, värm upp de inre kretsarna med en sköljning (se avs. "8.1 Sköljning").
	Den inställda kaffetemperaturen är mycket låg.	Ställ in en högre kaffetemperatur från meny (se avs. "8.6 Allmänt" - "Ställ in temperaturen").

FEL	MÖJLIG ORSAK	ÅTGÄRD
Kaffet är tunt och har lite skum.	Kaffet är för grovt malet.	Vrid justeringsratten för malning (A3) med ett hack mot nummer 1, moturs, medan kaffekvarnen är igång (fig. 7). Fortsätt ett hack i taget tills du erhåller en tillfredsställande dispensering. Effekten märks först efter 2 koppar kaffe (se paragraf "9.4 Justering av kaffekvarnen).
	Kaffet är inte lämpligt.	Använd kaffe för espresso maskiner.
Kaffet kommer för långsamt eller droppvis.	Kaffet är för finmalet.	Vrid justeringsratten för malning (A3) med ett hack mot nummer 7, medurs, medan kaffekvarnen är igång (fig. 7). Fortsätt ett hack i taget tills du erhåller en tillfredsställande dispensering. Effekten märks först efter 2 koppar kaffe (se paragraf "9.4 Justering av kaffekvarnen).
Apparaten dispenserar inte kaffe	Apparaten avläser orenheter i sitt inandöme: displayen visar "Var god vänta".	Vänta tills maskinen åter är klar för användning och välj på nytt önskad dryck. Om problemet kvarstår, kontakta Auktoriserat Servicecenter.
Kaffet kommer inte ut från dispenserens ena eller båda munstycken.	Kaffedispenserns munstycken (A14) är igentäppta.	Rengör munstyckena med en tandpetare (fig. 24B).
Maskinen slås inte på	Kontakten är inte införd i uttaget.	Anslut kontakten till uttaget (fig. 1).
	Huvudströmbrytaren (A7) är inte intryckt.	Tryck in huvudströmbrytaren i läge I (fig. 2).
	Matningskabelns kontakt (C8) är inte ordentligt införd.	För in kontakten ordentligt i det därför avsedda utrymmet på maskinens baksida (fig. 1).
Bryggruppen kan inte dras ut	Avstängningen har inte utförts korrekt	Utför avstängningen genom att trycka in knappen  (A12) (fig. 6) (se kap. "7. Avstängning av apparaten"):
Vid avslutad avkalkning kräver maskinen en tredje sköljning	Under de två sköljningscyklerna, har tanken (A18) inte fyllts till MAX nivå	.Fortsätt som begärt av apparaten, men töm först droppkaret, för att undvika överflöde.
Mjölken kommer inte ut från dispenseringsröret (D5)	Mjölkebehållarens lock (D2) är smutsigt	Rengör mjölklocket enligt beskrivningen i avs. "14.10 Rengöring av mjölkebehållaren".

FEL	MÖJLIG ORSAK	ÅTGÄRD
Mjölken har stora bubblor eller kommer ut sprutande från mjölkkröret (D5) eller är lite skummad	Mjölken är inte tillräckligt kall eller är inte mellanmjölk eller lättmjölk.	Använd lättmjölk eller mellanmjölk. vid kylskåpstemperatur (ungefär 5°C). Om resultatet fortfarande inte är det önskade, försök att byta mjölk märke.
	Skumreglaget (D1) är fel justerat.	Justera enligt anvisningarna i avs. "10.2 Justera mängden skum"
	Mjökbehållarens lock (D2) eller skumreglaget (D1) är smutsiga	Rengör mjökbehållarens lock och ratt enligt beskrivningen i avs. "14.10 Rengöring av mjökbehållaren".
	Munstycket för varmt vatten (A15) är smutsigt	Rengör munstycket enl. beskrivningen i avs. "14.11 Rengöring av varmvattenmunstycket".
Koppvärmaren är varm trots att den är inaktiverad	Flera drycker i följd har beretts	
Maskinen är inte i användning och avger ljud och små ångpuffar	Maskinen är klar för användning eller har stängts av sedan en kort tid och några kondensdroppar faller inuti den fortfarande varma ångenheten.	Detta fenomen är del av apparatens normala funktion; för att begränsa fenomenet, töm droppkaret.