

ÚVOD

Ďakujeme, že ste si vybrali výrobok od spoločnosti De'Longhi. Nájdite si niekoľko minút a oboznámte sa s týmto návodom, aby ste predišli nebezpečenstvu poškodenia zariadenia. Stiahnite si aplikáciu!



Toto zariadenie sa môže používať aj s aplikáciou pod názvom „Delonghi Comfort“, ktorú si môžete stiahnuť z App Store® alebo Google Play.

Na získanie prístupu do všetkých funkcií potrebujete lokálnu sieť (Home WLAN) s prístupom do internetu. Ďalej skontrolujte, či neexistujú žiadne prekážky pre prístup do internetu, ako Firewall, Proxy, autentifikácie atď.

Prostredníctvom aplikácie ľahko môžete riadiť Pinguina z domu alebo z von

OPIS

Opis zariadenia (pozri str. 3 – A)

- A1** mriežka výstupu vzduchu
- A2** ovládací panel
- A3** držadlo
- A4** kolieska
- A5** filter BioSilver
- A6** mriežka prívodu vzduchu
- A7** otvor na výstupnú vzduchovú hadicu
- A8** mriežka prívodu vzduchu
- A9** napájací kábel
- A10** vypúšťacia hadica s uzáverom
- A11** prijímač signálu diaľkového ovládača
- A12** priehradka na diaľkový ovládač

Popis príslušenstva (pozri str. 3 – B)

- B1** stenová priechodka s uzáverom
- B2** výstupná vzduchová hadica
- B3** adaptér na hadicu
- B4** adaptér na okenný držiak
- B5** okenný držiak s krídlovou maticou
- B6** adaptér na montáž na stenu/okenný výstup
- B7** okenný výstup
- B8** diaľkový ovládač
- B9** uzáver na okenný držiak

ELEKTRICKÉ PRIPOJENIE

Pred pripojením zariadenia do elektrickej siete skontrolujte, či:

- sa napätie elektrickej siete zhoduje s napätím uvedeným na štítku v zadnej časti zariadenia;
- majú zásuvka a elektrické vedenie dostatočné parametre, aby uniesli požadovanú záťaž;
- je zásuvka kompatibilná so zástrčkou, v opačnom prípade vymeňte zásuvku;
- je zásuvka pripojená k účinnému uzemňovaciemu systému. Výrobca nenesie zodpovednosť v prípade nedodržania týchto bezpečnostných noriem.
- **Napájací kábel smú vymieňať výhradne špecializovaní technici.**

POUŽÍVANIE

Nižšie uvedené pokyny vám umožnia pripraviť zariadenie na čo najúčinnejšiu prevádzku. Pred používaním sa uistite, že v mriežke prívodu a mriežke výstupu vzduchu nie sú žiadne prekážky.

Poznámka: Toto zariadenie je vybavené funkciou automatického odparovania na odstraňovanie kondenzátu v chladiacom a odvlhčovacom režime.

KLIMATIZÁCIA BEZ INŠTALÁCIE

VÝSUVNÉ OKNO

Ak máte výsuvné okno, postupujte takto:

- Upevnite výstupnú vzduchovú hadicu (B2) do príslušného otvoru, umiestneného v zadnej časti zariadenia (obr. 1).
- Naskrutkujte okenný výstup (B7) a umiestnite ho von z okna na odvádzanie horúceho vzduchu (obr. 2).

DVOJKRÍDLOVÉ OKNO

Ak máte dvojkrídlové okno, postupujte takto:

- Upevnite adaptér na okenný držiak (B4) do otvoru na okennom držiaku (B5) (obr. 3)
- Umiestnite okenný držiak na okenný parapet a roziahnite ho po celej šírke rámu (obr. 4).
- Upevnite držiak pomocou krídlovej matice (obr. 5) (Ak je okenný držiak príliš široký, kvalifikovaný technik môže spliť plastové puzdro).
- Vložte výstupnú vzduchovú hadicu (B2) do adaptéra na okenný držiak (B4) a otočte ňou, ako je znázornené na obr. 6.
- Na uľahčenie upevnenia výstupnej vzduchovej hadice (B2) do príslušného otvoru, umiestneného v zadnej časti zariadenia, umiestnite držiaky adaptéra na hadicu (B3) do vodorovnej polohy, ako je znázornené na obr. 7, potom postupujte podľa obr. 1.

POSUVNÉ OKNÁ

- Vďaka zaistovacej krídlovej matici sa dá okenný držiak použiť aj na posuvné okná. Umiestnite držiak do zvislej polohy s otvorom dole, aby ste si uľahčili správnu inštaláciu výstupnej hadice.

KLIMATIZÁCIA S INŠTALÁCIOU

- Upevnite výstupnú vzduchovú hadicu (B2) do príslušného otvoru, umiestneného v zadnej časti zariadenia (obr. 1).
- Navrtnajte otvor s priemerom 150 mm do vonkajšej steny alebo cez okenný panel. Dodržte vzdialenosti, rozmery a výšku otvoru, uvedené na obr. 8.

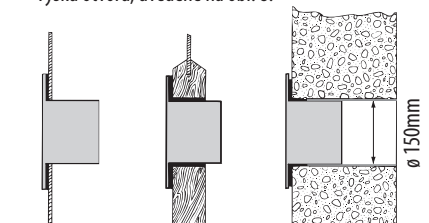

v okennom paneli
v drevenej spodnej doske francúzskeho okna

v stene: odporúčame
zaizolovať otvor v stene vhodným izolačným materiálom.

- Upevnite stenovú priechodku (B1) do otvoru.
- Upevnite výstupnú hadicu (B2) do stenovej priechodky (B1) (obr. 9)
- Keď sa hadica (B2) nepoužíva, navrtnaný otvor sa dá uzavrieť uzáverom priechodky (B1).

Poznámka: Keďže sú na inštaláciu potrebné špeciálne nástroje, odporúčame, aby zariadenie inštalovali iba špecializovaní technici.

- Pri inštalácii klimatizácie odporúčame nechať mierne pootvorené dvere (zhruba 1 cm), aby sa zaručila správna ventilácia a tlak v miestnosti.
- Vzduchová hadica musí byť čo najkratšia a s čo najmenej ohybmi, aby sa predišlo jej priškrteniu.

OVĽÁDANIE ZARIADENIA POMOCOU OVLÁDACIEHO PANELA

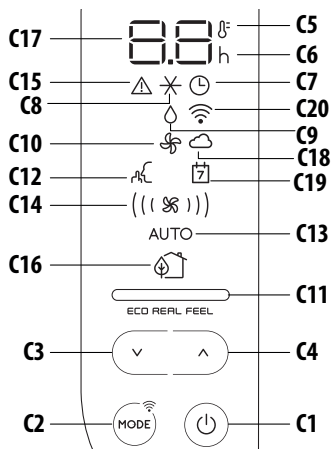

OPIS OVLÁDACIEHO PANELA (C)

- C1** Tlačidlo ON/STAND-BY (on/off)
- C2** Tlačidlo výberu funkcie MODE (klimatizácia, odvlhčenie, ventilácia, ON-OFF Wi-Fi - reset nastavení WLAN)
- C3** Tlačidlo zníženie
- C4** Tlačidlo zvýšenie
- C5** Indikátor teploty
- C6** Indikátor časovača
- C7** Symbol časovača
- C8** Symbol klimatizácie
- C9** Symbol odvlhčenia
- C10** Symbol ventilácie
- C11** Indikátor funkcie ECO REAL FEEL
- C12** Symbol funkcie SILENT
- C13** Indikátor Auto
- C14** Indikátory prietoku vzduchu
- C15** Symbol alarmu
- C16** Symbol funkcie ECO REAL FEEL
- C17** Nastavené hodnoty teplôt, naprogramovaný čas zapnutia/vypnutia
- C18** Indikátor aplikácie
- C19** Aplikácia časovač/kalendár
- C20** symbol Wi-Fi

ZAPNUTIE/VYPNUTIE ZARIADENIA

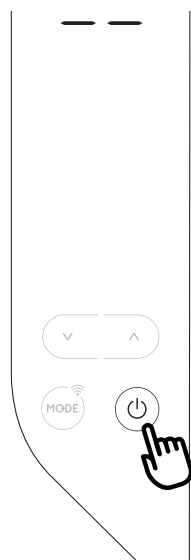

Pred zapojením zariadenia do elektrickej siete skontrolujte, či je uzáver na zadnej strane zariadenia správne vložený do vypúšťacej hadice (A10). Zapojte zástrčku do zásuvky.

Na displeji sa zobrazia dve pomlčky, čo znamená, že zariadenie je v pohotovostnom režime (stand-by).

Dotknutím sa tlačidla  (C1) zapnete zariadenie.

Po zapnutí zariadenia sa aktivuje posledná funkcia, ktorá bola nastavená pred vypnutím.

Poznámka: Po niekoľkých sekundách nečinnosti na ovládacom paneli sa jas displeja automaticky zníži a po niekoľkých ďalších minútach úplne stmavne.

Ak chcete vypnúť zariadenie, znovu sa dotknite tlačidla  (C1).

Poznámka: Nikdy nevypínajte klimatizáciu tak, že jednoducho vytiahnete kábel zo zásuvky. Dotknite sa tlačidla  (C1), aby sa zariadenie preplo do pohotovostného režimu, počkajte niekoľko minút a až potom vytiahnite kábel zo zásuvky. Takto môže zariadenie vykonať kontrolu stavu.

VOĽBA REŽIMU

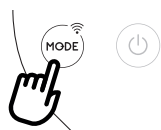

Ak chcete zvoliť požadovaný prevádzkový režim, opakovane sa dotýkajte tlačidla MODE (C2), až kým nezvolíte požadovanú funkciu.

FUNKCIA WI-FI (Z ovládacieho panelu)



Na výber alebo zrušenie funkcie Wi-Fi podržte stlačené tlačidlo MODE na 3 sekundy.

Keď sa zobrazí ikona Wi-Fi, znamená to, že nasledujúce funkcie Wi-Fi sú k dispozícii:



PEVNÝ SYMBOL WI-FI

Znamená, že funkcie Wi-Fi sú aktívne a našla sa sieť „Home WLAN“.



POMALÉ BLIKANIE

Znamená, že zariadenie vyhľadáva sieť „Home WLAN“.*



RÝCHLE BLIKANIE



Znamená, že sieť „Home WLAN“ sa nenašla alebo ešte nebola nastavená.



IKONA „APP CONTROL“

Keď sa objaví ikona APP CONTROL, znamená to, že posledný ovládací prvok bol prijatý cez aplikáciu.

Ak sa nastavenia siete „Home WLAN“ uložené do pamäte musia zmeniť, postupujte nasledujúcim spôsobom:

- podržte stlačené tlačidlo MODE C2 na približne 20 sekúnd, kým nezaznie predĺžené pípanie;
- ikona  a  budú blikať súčasne.
- použite aplikáciu na vstup do nových nastavení WLAN do jednotky.

* **Poznámka:** V pohotovostnom režime sa vyhľadávanie siete „Home WLAN“ zastaví približne po 1 hodine. Obnoví sa hneď po opätovnom zapnutí zariadenia.

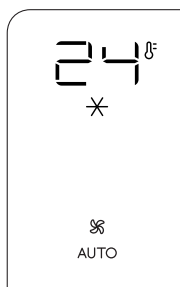

✕ REŽIM KLIMATIZÁCIE



Tento režim je ideálny na horúce a vlhké počasie, keď je potrebné miestnosť chladiť a zároveň odvlhčovať.

Na správne nastavenie tohto režimu:

- Opakovane sa dotýkajte tlačidla MODE (C2), až kým sa na displeji neobjaví symbol klimatizácie ✕.
- Na displeji sa zobrazí požadovaná teplota a rýchlosť ventilátora AUTO.



- Teplotu, ktorá sa má dosiahnuť, môžete zmeniť pomocou tlačidiel  (C4) a  (C3).

Poznámka: Najvhodnejšia teplota v letnom období je v rozsahu od 24 do 27 °C. V každom prípade neodporúčame nastaviť výrazne nižšiu teplotu, než je vonkajšia teplota.

V režime klimatizácie sa dá prítok vzduchu zvoliť iba cez diaľ-

kový ovládač.

◊ REŽIM ODVLHČOVANIA

	Táto funkcia je ideálna na zníženie vlhkosti v miestnosti (jar a jeseň, vlhké miestnosti, daždivé obdobia atď.). Pri používaní v tomto režime musí byť zariadenie nainštalované rovnako ako v režime klimatizácie.
 AUTO	

To znamená, že výstupná vzduchová hadica (B2) musí byť pripojená k zariadeniu, aby sa vlhkosť odvádzala do vonkajšieho prostredia.

Na správne nastavenie tohto režimu:

- Opakovane sa dotýkajte tlačidla MODE (C2), až kým sa na displeji neobjaví symbol odvlhčovania ◊.
- Zariadenie si automaticky zvolí potrebný prítok vzduchu.

🌀 REŽIM VENTILÁCIE



	Pri používaní v tomto režime nemusí byť výstupná vzduchová hadica (B2) pripojená k zariadeniu. Na správne nastavenie tohto režimu:
(((🌀)))	

- Opakovane sa dotýkajte tlačidla MODE, až kým sa na displeji neobjaví symbol 🌀 ventilácie.
- Zvoľte požadovaný prítok vzduchu pomocou tlačidiel zvýšenie ^ (C4) a zníženie v (C3).

Dostupné sú tieto stupne prítoku vzduchu:

- (🌀) **Minimálny prítok vzduchu:** keď je potrebná čo najtichšia prevádzka.
- ((🌀)) **Stredný prítok vzduchu:** keď je potrebná tichá prevádzka, ale s dobrou úrovňou pohodlia.
- (((🌀))) **Maximálny prítok vzduchu:** pre najvyššiu výkonnosť.

VOĽBA TEPLOTNEJ STUPNICE

	Teplota sa môže zobrazovať v °C alebo °F. Ak chcete zmeniť teplotnú jednotku, stlačte naraz tlačidlo zvýšenie ^ (C4) a tlačidlo zníženie v (C3) na zhruba 10 sekúnd.
	

OVĽADANIE ZARIADENIA POMOCOU DIALKOVÉHO OVLÁDAČA

VKLADANIE ALEBO VÝMENA BATERIÍ

- Zložte kryt na zadnej strane diaľkového ovládača;
- Vložte alebo vymeňte batérie za dve nové batérie LR03 „AAA“ 1,5 V, pričom dajte pozor na ich správnu orientáciu

(pozri smery označené v priestore batérií) (obr. 10);

- Nasadzte kryt.

Poznámka: Pri výmene alebo likvidácii diaľkového ovládača je potrebné batérie vybrať a zlikvidovať v súlade s platnými právnymi predpismi, pretože sú škodlivé pre životné prostredie. Nekombinujte staré batérie s novými.

Nekombinujte alkalické, štandardné (uhlíkovko-zinkové) alebo nabíjateľné batérie. Nevhadzujte batérie do ohňa. Mohli by vybuchnúť alebo vytiecť. Ak sa diaľkový ovládač nemá dlhší čas používať, vyberte z neho batérie.

POUŽÍVANIE DIALKOVÉHO OVLÁDAČA

- Namierte diaľkový ovládač na prijímač (A11) na klimatizáciu. Diaľkový ovládač musí byť max. 7 metrov od zariadenia (obr. 10) (bez prekážok medzi diaľkovým ovládačom a prijímačom).
- S diaľkovým ovládačom zaobchádzajte opatrne. Dávajte si pozor, aby vám nespadol, a nevystavujte ho priamemu slnečnému svetlu ani zdrojom tepla.

Poznámka: Diaľkový ovládač sa dá bezpečne odložiť do príslušnej priehradky (A12).

FUNKCIA Wi-Fi (Z diaľkového ovládača)

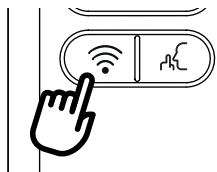

Na aktiváciu alebo deaktiváciu funkcie Wi-Fi na diaľkovom ovládači podržte stlačené tlačidlo Wi-Fi na niekoľko sekúnd, kým nezaznie dvojité pípnutie.

Keď sa zobrazí ikona Wi-Fi, znamená to, že sú k dispozícii funkcie Wi-Fi: (pozri stranu 126)

OPIS DIALKOVÉHO OVLÁDAČA

- D1) Tlačidlo ON/STAND-BY
- D2) Tlačidlo Silent
- D3) Prítok vzduchu
- D5) Tlačidlo Wi-Fi
- D6) Tlačidlo MODE
- D4-D7) Tlačidlo zvýšenie/zníženie
- D8) TLAČIDLO Eco Real Feel

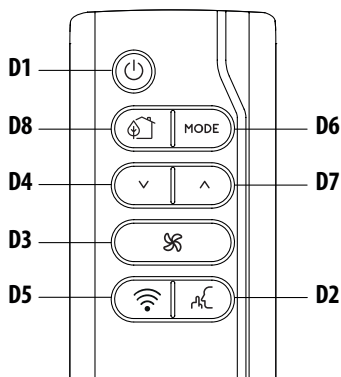

ZAPNUTIE/VYPNUTIE ZARIADENIA

- Zapojte zástrčku do zásuvky.
- Stlačte tlačidlo (D1) (po zapnutí zariadenia sa aktivuje posledná funkcia, ktorá bola nastavená pred vypnutím).
- Ak chcete zariadenie vypnúť, stlačte tlačidlo (D1).

Poznámka: Nikdy nevyplínajte zariadenie tak, že vytiahnete zástrčku zo zásuvky.

Vždy najskôr vypnite zariadenie tlačidlom (D1), počkajte niekoľko minút a až potom vytiahnite zástrčku zo zásuvky. Iba takto môže zariadenie vykonať potrebné kontroly.

VOĽBA PREVÁDZKOVÉHO REŽIMU

Ak chcete zvoliť požadovaný prevádzkový režim, opakovane sa dotýkajte tlačidla MODE (D6), až kým nezvolíte požadovanú funkciu.

Väčšina ovládacích prvkov dostupných na diaľkovom ovládači zodpovedá ovládacím prvkom na ovládacom paneli (C).

NASTAVENIE TEPLoty

V režime klimatizácie stláčajte tlačidlá (D4) a (D7) na zníženie/zvýšenie požadovanej teploty.

VOĽBA PRIETOKU VZDUCHU

V režimoch klimatizácie a ventilácie stlačte tlačidlo (D3) na zvýšenie/zníženie požadovaného prietoku vzduchu.

FUNKCIA SILENT (k dispozícii iba v režime klimatizácie)

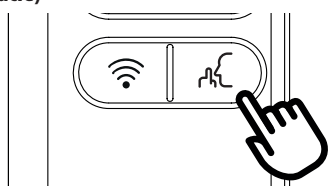

Pri aktivácii tejto funkcie sa ešte viac zníži prevádzkový hluk. Aktivujte funkciu stlačením tlačidla (D2) na diaľkovom ovládači. Na displeji sa zobrazí príslušný symbol (C12).

NASTAVENIE ČASOVAČA

Naprogramovanie časovača je exkluzívna funkcia aplikácie: vďaka mnohým možnostiam naprogramovania časovača môžete zabrániť miňaniu elektriny optimalizáciou prevádzkového obdobia s naplánovaným nastaveným týždňovým oneskoreným spustením alebo vypnutím zariadenia.

FUNKCIA ECO REAL FEEL

FUNKCIA ECO REAL FEEL je inováčná technológia spoločnosti De'Longhi, ktorá pracuje súčasne na znižovaní teploty aj kontrole vlhkosti, čím zaručuje najvyššiu úroveň pohodlia.

Pri tradičných systémoch sa počas prevádzkového času dajú dosiahnuť optimálne podmienky pohodlia, ale nedajú sa zaručiť na dlhší čas. S funkciou ECO REAL FEEL po dosiahnutí optimálneho pohodlia jednotka automaticky moduluje činnosť kompresora a prietok vzduchu, čím sa udrží dlhodobé pohodlie.

Ak chcete aktivovať funkciu, stlačte tlačidlo Eco Real Feel (D8). Na displeji sa zobrazí symbol funkcie ECO REAL FEEL (C16).

Poznámka: Pri používaní v tomto režime musí byť zariadenie nainštalované rovnako ako v režime klimatizácie.

Po zhruba 1 min sa rozsvieti indikátor funkcie ECO REAL FEEL (C11). Indikátor mení farbu podľa zistených podmienok pohodlia (pozri tab. nižšie).

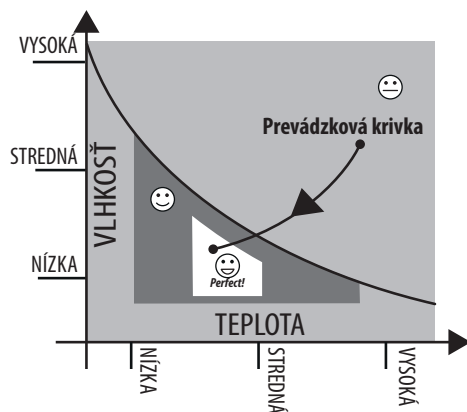



ORANŽOVÉ SVETLO: Podmienky prostredia sú ďaleko od optimálnej úrovne.



ZELENÉ SVETLO: Väčšina ľudí pociťuje dobré podmienky prostredia, blízko optimálnej úrovne.



MODRÉ SVETLO: Najlepšia úroveň pohodlia.

- Pocit pohodlia je subjektívna podmienka. Preto môžu rôzni ľudia rôzne posudzovať tie isté podmienky prostredia.
- V obzvlášť náročných podmienkach prostredia (veľká rozloha miestnosti, vysoká teplota alebo vlhkosť vo vonkajšom prostredí, nedostatočná izolácia miestnosti, príliš veľa ľudí alebo vysoké tepelné zaťaženie v miestnosti, silné vystavenie slnečnému svetlu a pod.) nemusí byť toto zariadenie schopné dosiahnuť správnu úroveň pohodlia.

SAMODIAGNOSTIKA

Zariadenie je vybavené samodiagnostickým systémom na identifikáciu niektorých výstrah/porúch. Chybové hlásenia sa zobrazujú na displeji zariadenia.

AK SA ZOBRAZÍ ...	AK SA ZOBRAZÍ ...	AK SA ZOBRAZÍ ...	AK SA ZOBRAZÍ ...	AK SA ZOBRAZÍ ...
<p>...</p> <p>LE</p> <p>“Low Temperature” (Nízka teplota) (ochrana proti námraze)</p> <p>... ČO MÁM ROBIŤ? Zariadenie je vybavené protimrazovou funkciou na zabránenie nadmernej tvorbe námrazy. Po ukončení odmrzovacieho procesu sa zariadenie automaticky reštartuje.</p>	<p>...</p> <p>LH</p> <p>Low humidity (Nízka vlhkosť)</p> <p>... ČO MÁM ROBIŤ? Táto správa sa zobrazí iba, keď funkcia Real Feel signalizuje, že hladina vlhkosti v miestnosti je extrémne nízka. Na obnovenie prevádzky prepnite jednotku do ktoréhokoľvek režimu iného ako funkcia Real Feel.</p>	<p>...</p> <p>PF</p> <p>▲</p> <p>“Probe Failure” (Porucha sondy) (Poškodená sonda)</p> <p>... ČO MÁM ROBIŤ? Ak sa zobrazí toto hlásenie, obráťte sa na svoje miestne autorizované servisné stredisko.</p>	<p>...</p> <p>HL</p> <p>▲</p> <p>“High Level” (Vysoká úroveň) (Vnútorňá nádržka plná)</p> <p>... ČO MÁM ROBIŤ? Vyprázdňte vnútornú nádržku podľa pokynov uvedených v časti „Úkony na konci sezóny“.</p>	<p>...</p> <p>EI</p> <p>“Communication Failure” (Chyba komunikácie) (Interný komunikačný problém)</p> <p>... ČO MÁM ROBIŤ? Ak sa zobrazí toto hlásenie, obráťte sa na svoje miestne autorizované servisné stredisko.</p>

ODPORÚČANIA NA SPRÁVNE POUŽÍVANIE

Na zaručenie optimálnej výkonnosti zariadenia dodržiavajte tieto odporúčania:

- v miestnosti, ktorá sa má klimatizovať, zatvorte okná aj dvere. Pri polotrvalej inštalácii zariadenia nechajte mierne pootvorené dvere (zhruba 1 cm), aby sa zaručila správna ventilácia v miestnosti.
- Zariadenie nikdy nepoužívajte vo veľmi vlhkých priestoroch (napr. v práčovniach).
- Chráňte miestnosť proti priamemu slnečnému svetlu tak, že čiastočne zatiahnete závesy alebo žalúzie. Tak bude zariadenie pracovať hospodárnejšie.
- Zariadenie nikdy nepoužívajte v exteriéri.
- Uistite sa, že v miestnosti nie sú žiadne zdroje tepla.
- uistite sa, že klimatizácia stojí na rovnom povrchu.

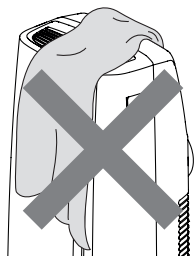

zariadenie ničím neprikrývajte

- Nikdy nenechávajte na zariadení odložené žiadne predmety.
- Nikdy nevkładajte do prívodu vzduchu ani do výstupnej mriežky žiadne prekážky.

ČISTENIE

Pred čistením alebo údržbou vypnite zariadenie dotknutím sa tlačidla , potom odpojte napájací kábel zo zásuvky.

ČISTENIE TELA ZARIADENIA

Zariadenie je potrebné čistiť mierne vlhkou utierkou, potom vysušiť suchou utierkou. Z bezpečnostných dôvodov nikdy nečistite zariadenie vodou.

Pozor! Na čistenie zariadenia nikdy nepoužívajte benzín, alkohol ani rozpúšťadlá. Na zariadenie nikdy nestríekajte insekticídy ani podobné prípravky.

ČISTENIE FILTRA BIO SILVER AIR

Filter BioSilver pomáha zachytávať prach a peľ a zabráňovať množeniu baktérií a plesní.

Ak je filter špinavý, cirkulácia vzduchu je narušená a účinnosť zariadenia sa znižuje. Preto je potrebné filter v pravidelných intervaloch čistiť. Častosť čistenia závisí od trvania a podmienok

prevádzky. Ak sa zariadenie používa nepretržite alebo veľmi často, odporúčame čistiť filter raz týždenne.

Filter je umiestnený vo vstupnej mriežke.

Pri čistení filtra ho vyberte podľa obr. 11.

Pomocou vysávača odstráňte prach usadený na filtri. Ak je filter veľmi znečistený, ponorte ho do teplej vody a niekoľkokrát ho opláchnite. Voda by nikdy nemala byť teplejšia ako 40 °C.

Po umytí nechajte filter dôkladne uschnúť, až potom ho vložte späť do zariadenia.

KONTROLY NA ZAČIATKU SEZÓNY

Uistite sa, že napájací kábel a zástrčka sú neporušené a uzemňovací systém účinný.

Dôkladne dodržte všetky inštalčné pokyny.

ÚKONY NA KONCI SEZÓNY

Ak chcete všetku vodu vypustiť z okruhu, odoberte vonkajší uzáver uvoľnením proti smeru otáčania hodinových ručičiek (obr. 12) a nechajte vodu vyteciť do nádržky.

Keď je zariadenie prázdne, nasadte späť uzáver.

Vyčistite filter a dôkladne ho vysušte predtým, ako ho dáte späť.

TECHNICKÉ ÚDAJE

Napájacie napätie pozri identifikačný štítok

Max. absorbovaný výkon

pri klimatizovaní

Chladivo

Chladiaca kapacita

Kmitočet

2402,0-2483,5 MHz

Maximálny vysielač výkon 0,0631 W

LIMITNÉ PODMIENKY

Izbová teplota pre klimatizáciu

18 ° - 35 °C

Prepravu, plnenie, čistenie, zhromažďovanie a likvidáciu chladiva smie vykonávať iba servisné stredisko určené výrobcom.

Likvidáciu zariadenia smie vykonávať iba špecializované stredisko určené výrobcom.

Pozor! ABY STE ZABRÁNILI POŠKODENIU ZARIADENIA:

NIKDY NEPREPRAVUJTE ANI NEOTÁČAJTE ZARIADENIE DOLU HLAVOU ALEBO NA BOK. AK K TOMU DÔJDE, POČKAJTE PRED ZAPNUTÍM ZARIADENIA MIN. 6 HODÍN. ODPORÚČAME 24 HODÍN. Ak bolo zariadenie v polohe na boku, olej sa musí vrátiť do kompresora, aby sa zaručil jeho správny chod. Ak nenecháte zariadenie odpočívať stanovený čas (6-24 hodín), môže sa stať, že zariadenie bude po zapnutí krátky čas fungovať a potom sa kompresor poškodí pre nedostatok oleja.

RIEŠENIE PROBLÉMOV

PROBLÉM	PRÍČINA	RIEŠENIE
Klimatizácia sa nezapína	zástrčka nie je zapojená v zásuvke	zapojte zástrčku do zásuvky
	výpadok prúdu	počkajte
	zasiahlo vnútorné ochranné zariadenie	obráťte sa na servisné stredisko
Klimatizácia pracuje iba krátky čas	na výstupnej hadici sú ohyby alebo uzly	umiestnite hadicu správne, pričom musí byť čo najkratšia a podľa možnosti bez ohybov, aby sa predišlo jej priškrteniu
	na výstupe vzduchu je prekážka	skontrolujte a odstráňte všetky prekážky brániace výstupu vzduchu
Klimatizácia funguje, ale nechladí vzduch v miestnosti	okná, dvere alebo závesy sú otvorené	zatvorte dvere, okná a zatiahnite závesy, pričom majte na pamäti vyššie uvedené „ODPORÚČANIA NA SPRÁVNE POUŽÍVANIE“
	v miestnosti sú zdroje tepla (piecka, fén a pod.)	odstráňte zdroje tepla
	výstupná vzduchová hadica je odpojená od zariadenia	upevnite výstupnú vzduchovú hadicu k otvoru v zadnej časti zariadenia (obr. 1).
	upchatý filter	vyčistite alebo vymeňte filter podľa vyššie uvedených pokynov
	technické vlastnosti zariadenia nevyhovujú miestnosti, v ktorej je umiestnené.	
Počas prevádzky je v miestnosti nepríjemný zápach	upchatý filter	vyčistite filter podľa vyššie uvedených pokynov
Klimatizácia nefunguje zhruba tri minúty po reštartovaní	vnútorné ochranné zariadenie bráni zariadeniu v reštartovaní, až kým neuplynú tri minúty od jeho posledného vypnutia	počkajte. Toto oneskorenie je súčasť normálneho chodu.
Zobrazí sa jedna z nasledujúcich správ: <i>LT/LH/PF/HL/E1</i>	zariadenie je vybavené samodiagnostickým systémom na identifikáciu niektorých porúch.	Pozrite si kapitolu SAMODIAGNOSTIKA