

## ÚVOD

Ďakujeme, že ste si vybrali výrobok od spoločnosti De'Longhi. Najdte si niekoľko minút a oboznámte sa s týmto návodom, aby ste predišli nebezpečenstvu poškodenia zariadenia.

## OPIS

### Opis zariadenia (pozri str. 2 – A)

- A1** výstupná vzduchová klapka
- A2** ovládací panel
- A3** držadlo
- A4** kolieska
- A5** filter BioSilver
- A6** mriežka prívodu vzduchu
- A7** otvor na výstupnú vzduchovú hadicu
- A8** mriežka prívodu vzduchu
- A9** napájací kábel
- A10** vypúšťacia hadica s uzáverom
- A11** prijímač signálu diaľkového ovládača
- A12** priehradka na diaľkový ovládač

### Popis príslušenstva (pozri str. 2 – B)

- B1** stenová priechodka s uzáverom
- B2** výstupná vzduchová hadica
- B3** adaptér na hadicu
- B4** adaptér na okenný držiak
- B5** okenný držiak s krídlovou maticou
- B6** adaptér na montáž na stenu/okenný výstup
- B7** okenný výstup
- B8** diaľkový ovládač
- B9** uzáver na okenný držiak

## ELEKTRICKÉ PRIPOJENIE

Pred pripojením zariadenia do elektrickej siete skontrolujte, či:

- sa napätie elektrickej siete zhoduje s napätím uvedeným na štítku v zadnej časti zariadenia;
- majú zásuvka a elektrické vedenie dostatočné parametre, aby uniesli požadovanú záťaž;
- je zásuvka kompatibilná so zástrčkou, v opačnom prípade vymeňte zásuvku;
- je zásuvka pripojená k účinnému uzemňovaciemu systému. Výrobca nenesie zodpovednosť v prípade nedodržania týchto bezpečnostných noriem.

**Napájací kábel smú vymieňať výhradne špecializovaní technici.**

## POUŽÍVANIE

Nižšie uvedené pokyny vám umožnia pripraviť zariadenie na čo najúčinnejšiu prevádzku. Pred používaním sa uistite, že v mriežke prívodu a mriežke výstupu vzduchu nie sú žiadne prekážky.

**Poznámka:** Toto zariadenie je vybavené funkciou automatického odparovania na odstraňovanie kondenzátu v chladiacom a odvlhčovacom režime.

## KLIMATIZÁCIA BEZ INŠTALÁCIE

### VÝSUVNÉ OKNO

Ak máte výsuvné okno, postupujte takto:

- Upevnite výstupnú vzduchovú hadicu (B2) do príslušného otvoru, umiestneného v zadnej časti zariadenia (obr. 1).
- Naskrutkujte okenný výstup (B7) a umiestnite ho von z okna na odvádzanie horúceho vzduchu (obr. 2).

### DVOJKRÍDLOVÉ OKNO

Ak máte dvojkridlové okno, postupujte takto:

- Upevnite adaptér na okenný držiak (B4) do otvoru na okennom držiaku (B5) (obr. 3)
- Umiestnite okenný držiak na okenný parapet a rozťahnite ho po celej šírke rámu (obr. 4).
- Upevnite držiak pomocou krídlovej matice (obr. 5) (Ak je okenný držiak príliš široký, kvalifikovaný technik môže spiliť plastové puzdro).
- Vložte výstupnú vzduchovú hadicu (B2) do adaptéra na okenný držiak (B4) a otočte ňou, ako je znázornené na obr. 6.
- Na uľahčenie upevnenia výstupnej vzduchovej hadice (B2) do príslušného otvoru, umiestneného v zadnej časti zariadenia, umiestnite držiaky adaptéra na hadicu (B3) do zvislej polohy, ako je znázornené na obr. 7, potom postupujte podľa obr. 1.

### POSUVNÉ OKNÁ

- Vďaka zaistova12cej krídlovej matici sa dá okenný držiak použiť aj na posuvné okná. Umiestnite držiak do zvislej polohy s otvorom dole, aby ste si uľahčili inštaláciu výstupnej hadice.

## KLIMATIZÁCIA S INŠTALÁCIOU

- Upevnite výstupnú vzduchovú hadicu (B2) do príslušného otvoru, umiestneného v zadnej časti zariadenia (obr. 1).
- Navrťajte otvor s priemerom 150 mm do vonkajšej steny alebo okenného panela. Dodržte vzdialenosť, rozmery a výšku otvoru, uvedené na obr. 8.

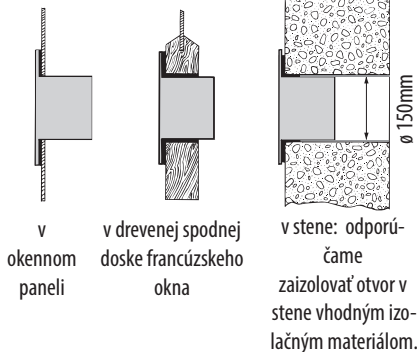

- Upevnite stenovú priechodku (B1) do otvoru.
- Upevnite výstupnú hadicu (B2) do stenovej priechodky (B1) (obr. 9)
- Keď sa hadica (B2) nepoužíva, navŕtaný otvor sa dá uzavrieť uzáverom priechodky (B1).

**Poznámka:** Keďže sú na inštaláciu potrebné špeciálne nástroje, odporúčame, aby zariadenie inštalovali iba špecializovaní technici.

- Pri inštalácii klimatizácie odporúčame nechať mierne pootvorené dvvere (zhruba 1 cm), aby sa zaručila správna ventilácia a tlak v miestnosti.
- Vzduchová hadica musí byť čo najkratšia a s čo najmenej ohybmí, aby sa predišlo jej prískrteniu.

## OVĽADANIE ZARIADENIA POMOCOU OVLÁDACIEHO PANELA

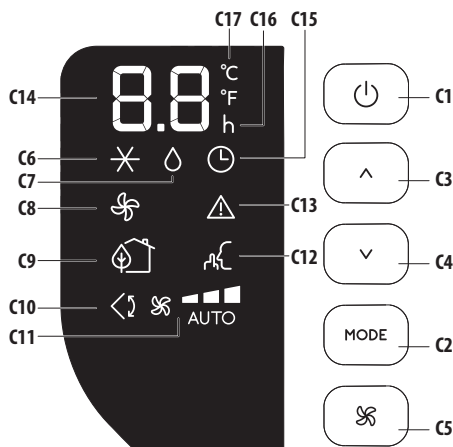

## OPIS OVLÁDACIEHO PANELA (C)

- C1. Tlačidlo ON/STAND-BY (on/off)
- C2. Tlačidlo MODE na voľbu funkcie (klimatizácia, odvlhčovanie, ventilácia)
- C3. Tlačidlo zvýšenie teploty
- C4. Tlačidlo zníženie teploty
- C5. Tlačidlo na voľbu rýchlosti ventilátora (MIN/MED/MAX/AUTO)
- C6. Symbol klimatizácie
- C7. Symbol odvlhčovania
- C8. Symbol ventilácie
- C9. Indikátor stavu funkcie ECO REAL FEEL
- C10. Symbol funkcie swing
- C11. Indikátor rýchlosti ventilátora
- C12. Symbol funkcie SILENT
- C13. Symbol alarmu
- C14. Nastavené hodnoty teplôt, naprogramovaný čas zapnutia/vypnutia
- C15. Symbol časovača
- C16. Indikátor časovača
- C17. Indikátor zvolenej teplotnej stupnice

## OBSLUHA OVLÁDACIEHO PANELA

### ZAPNUTIE A VYPNUTIE ZARIADENIA

Zapojte zástrčku do zásuvky. Na displeji sa zobrazia dve pomlčky, čo znamená, že zariadenie je v pohotovostnom režime (stand-by).



Dotknutím sa tlačidla  (C1) zapnete zariadenie. Klapka A1 sa po niekoľkých sekundách otvorí. Po zapnutí zariadenia sa aktivuje posledná funkcia, ktorá bola nastavená pred vypnutím.

**Poznámka:** Ak sa nepokračuje v spúšťaní, po niekoľkých minútach displej zhasne, aby sa znížila spotreba energie. Ak chcete vypnúť zariadenie, dotknite sa tlačidla , potom odpojte kábel od siete.

**Poznámka:** Nikdy nevytiahajte klimatizáciu tak, že jednoducho vytiahnete kábel zo zásuvky. Dotknite sa tlačidla , aby sa zariadenie prešlo do pohotovostného režimu, počkajte niekoľko minút a až potom vytiahnite kábel zo zásuvky. Takto môže zariadenie vykonať kontrolu stavu.

## VOĽBA REŽIMU

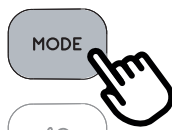

Ak chcete zvoliť požadovaný prevádzkový režim, opakovane sa dotýkajte tlačidla MODE (C2), až kým nezvolíte požadovanú funkciu.

## \* REŽIM KLIMATIZÁCIE



Tento režim je ideálny na horúce a vlhké počasie, keď je potrebné miestnosť chladieť a zároveň odvlhčovať.

Na správne nastavenie tohto režimu:

- Opakovane sa dotýkajte tlačidla **MODE** (C2), až kým sa na displeji neobjaví symbol klimatizácie ✱. Na displeji sa zobrazí požadovaná teplota.
- Teplotu, ktorá sa má dosiahnuť, môžete zmeniť pomocou tlačidiel  $\wedge$  (C3) a  $\vee$  (C4).

- Zvoľte požadovanú rýchlosť ventilátora pomocou tlačidla  $\mathcal{S}$  (C5).

Dostupné sú tieto rýchlosti:

- $\mathcal{S}$  ■ **Minimálna rýchlosť (MIN):** keď je potrebná čo najtichšia prevádzka.
- $\mathcal{S}$  ■■ **Stredná rýchlosť (MED):** keď je potrebná tichá prevádzka, ale s dobrou úrovňou pohodlia.
- $\mathcal{S}$  ■■■ **Maximálna rýchlosť (MAX):** keď je potrebné dosiahnuť požadovanú teplotu čo najrýchlejšie.
- $\mathcal{S}$  ■■■■ **AUTO** Zariadenie automaticky zvolí optimálnu rýchlosť ventilátora na základe zvolenej teploty a podmienok prostredia.

*Najvhodnejšia teplota v letnom období je v rozsahu od 24 do 27 °C. V každom prípade neodporúčame nastaviť výrazne nižšiu teplotu, než je vonkajšia teplota.*

## ◊ REŽIM ODVLHČOVANIA



Táto funkcia je ideálna na zníženie vlhkosti v miestnosti (jar a jeseň, vlhké miestnosti, daždivé obdobia atď.). Pri používaní v tomto režime musí byť zariadenie nainštalované rovnako ako v režime klimatizácie. To znamená, že výstupná vzduchová hadica (B2) musí byť pripojená k zariadeniu, aby sa vlhkosť odvádzala do vonkajšieho prostredia.

Na správne nastavenie tohto režimu:

- Opakovane sa dotýkajte tlačidla **MODE** (C2), až kým sa na displeji neobjaví symbol odvlhčovania ◊.
- Zariadenie si automaticky zvolí potrebný prietok vzduchu.

## ✿ REŽIM VENTILÁCIE

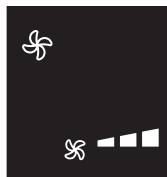

Pri používaní v tomto režime nemusí byť výstupná vzduchová hadica (B2) pripojená k zariadeniu. Na správne nastavenie tohto režimu:

- Opakovane sa dotýkajte tlačidla **MODE** (C2), až kým sa na displeji neobjaví symbol  $\mathcal{S}$  ventilácie.

- Dotykom tlačidla zvolte požadovanú rýchlosť ventilátora  $\mathcal{S}$ .

Dostupné sú tieto stupne prietoku vzduchu:

- $\mathcal{S}$  ■ **Minimálny prietok vzduchu:** keď je potrebná čo najtichšia prevádzka.
- $\mathcal{S}$  ■■ **Stredný prietok vzduchu:** keď je potrebná tichá prevádzka, ale s dobrou úrovňou pohodlia.
- $\mathcal{S}$  ■■■ **Maximálny prietok vzduchu:** pre najvyššiu výkonnosť.

## VOĽBA TEPLOTNEJ STUPNICE

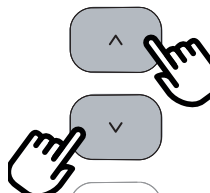

Teplota sa môže zobrazovať v °C alebo °F. Ak chcete zmeniť jednotku teploty, dotknite sa súčasne na 10 sekúnd zvýšenie  $\wedge$  (C3) a zníženie  $\vee$  (C4).

## OVLÁDANIE ZARIADENIA POMOCOU DIALKOVÉHO OVLÁDAČA

### VKLADANIE ALEBO VÝMENA BATÉRIÍ

- Zložte kryt na zadnej strane diaľkového ovládača;
- Vložte alebo vymeňte batérie za dve nové batérie LR03 „AAA“ 1,5 V, pričom dajte pozor na ich správnu orientáciu (pozri smery označené v priestore batérií) (obr. 10);
- Nasadte kryt.

**Poznámka:** Pri výmene alebo likvidácii diaľkového ovládača je potrebné batérie vybrať a zlikvidovať v súlade s platnými právnymi predpismi, pretože sú škodlivé pre životné prostredie. Nekombinujte staré batérie s novými.

Nekombinujte alkalické, štandardné (karbon-zinkové) a nabitelné (nikel-kadmiové) batérie. Nevhadzujte batérie do ohňa. Mohli by vybuchnúť alebo vytiecť. Ak sa diaľkový ovládač nemá dlhší čas používať, vyberte z neho batérie.

### POUŽÍVANIE DIALKOVÉHO OVLÁDAČA

- Namierte diaľkový ovládač na prijímač (A11) na klimatizáciu. Diaľkový ovládač musí byť max. 7 metrov od zariadenia (obr. 10) (bez prekážok medzi diaľkovým ovládačom a prijímačom).
- S diaľkovým ovládačom zaobchádzajte opatrne. Dávajte si pozor, aby vám nespadol, a nevystavujte ho priamemu slnečnému svetlu ani zdrojom tepla.



**Poznámka:** Diaľkový ovládač sa dá bezpečne odložiť do príslušnej priehradky (A12).

### OPIS DIALKOVÉHO OVLÁDAČA

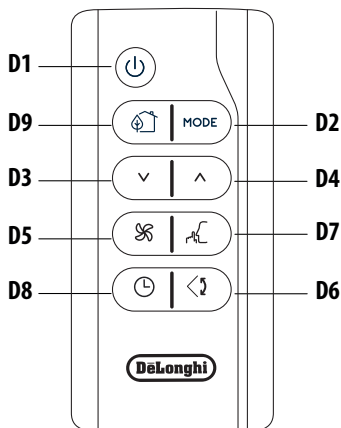
- D1.** Tlačidlo ON/STAND-BY
- D2.** Tlačidlo MODE
- D3.** Tlačidlo zníženie
- D4.** Tlačidlo zníženie
- D5.** Prietok vzduchu
- D6.** Tlačidlo Swing
- D7.** Tlačidlo Silent
- D8.** Tlačidlo časovač
- D9.** TLAČIDLO FUNKCIE Eco Real Feel



### ZAPNUTIE/VYPNUTIE ZARIADENIA

- Zapojte zástrčku do zásuvky.
- Stlačte tlačidlo  (D1) (po zapnutí zariadenia sa aktivuje posledná funkcia, ktorá bola nastavená pred vypnutím).
- Ak chcete zariadenie vypnúť, stlačte tlačidlo  (D1).

**Poznámka:** Nikdy nevypínajte zariadenie tak, že vytiahnete zástrčku zo zásuvky.



Vždy najskôr vypnite zariadenie tlačidlom , počkajte niekoľko minút a až potom vytiahnite zástrčku zo zásuvky. Iba takto môže zariadenie vykonať potrebné kontroly.

### VOĽBA PREVÁDZKOVÉHO REŽIMU

Ak chcete zvoliť požadovaný prevádzkový režim, opakovane sa dotýkajte tlačidla MODE (D6), až kým nezvolíte požadovanú funkciu.

Väčšina ovládacích prvkov dostupných na diaľkovom ovládači zodpovedá ovládacím prvkom na ovládacom paneli (C).

### NASTAVENIE TEPLoty

V režime klimatizácie stláčajte tlačidlá  (D3) a  (D4) na zníženie/zvýšenie požadovanej teploty.

### VOĽBA PRIETOKU VZDUCHU

V režimoch klimatizácie a ventilácie stlačte tlačidlo  (D5) na zvýšenie/zníženie požadovaného prietoku vzduchu.

### FUNKCIA SWING

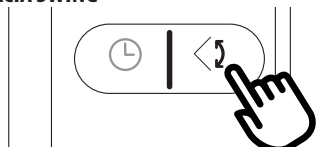

Po stlačení tlačidla SWING (D6) sa klapka pohybuje, čím rovno-

merne rozvádza vzduch do miestnosti.

Po stlačení tlačidla SWING sa klapka začne striedavo pohybovať dopredu a dozadu.

Po opätovnom stlačení tlačidla sa klapka zastaví v aktuálnej polohe. Po ďalšom stlačení tlačidla sa klapka začne znovu pohybovať dopredu a dozadu.

Poznámka: klapka sa nesmie posúvať ručne, inak hrozí poškodenie vnútorného mechanizmu.

## FUNKCIA SILENT (dostupná iba v režime klimatizácie)



Pri aktivácii tejto funkcie sa ešte viac zníži prevádzkový hluk. Aktivujte funkciu stlačením tlačidla  (D7) na diaľkovom ovládači. Na displeji sa zobrazí príslušný symbol (C12).

## NASTAVENIE ČASOVAČA

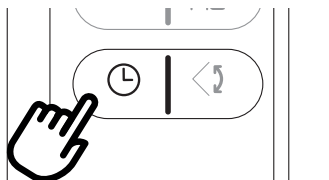

Časovač umožňuje oneskorené zapnutie alebo vypnutie zariadenia. Táto funkcia pomáha šetriť elektrickú energiu optimalizáciou prevádzkových intervalov.

## Ako naprogramovať oneskorené vypnutie

- Keď je zariadenie zapnuté, oneskorené vypnutie sa dá naprogramovať v ktoromkoľvek prevádzkovom režime.
- Stlačte tlačidlo  časovač (D8), rozsvietia sa symbol časovača (C15) a hodiny (C14).
- Stláčajte tlačidlá  $\vee$  (D3) a  $\wedge$  (D4), až kým sa na displeji nezobrazí požadovaný počet hodín do vypnutia.

Niekoľko sekúnd po nastavení časovača sa nastavenie uloží do pamäte, na displeji sa zobrazí prevádzkový režim a symbol časovača ostane svietiť.

Po uplynutí nastaveného času prejde klimatizácia do pohotovostného režimu.

Ak chcete zrušiť program časovača, dvakrát stlačte tlačidlo  časovač (D8). Symbol časovača (C15) zhasne.

**Poznámka:** Ak je časovač aktivovaný a stlačíte tlačidlo časovača iba raz, zobrazia sa zostávajúce hodiny do vypnutia.

## Ako naprogramovať oneskorené zapnutie

- Pripojte zariadenie k sieti a prepnite ho do pohotovostného režimu.
- Stlačte tlačidlo  časovač (D8), rozsvietia sa symbol časovača (C15) a hodiny (C14).
- Stláčajte tlačidlá  $\vee$  (D3) a  $\wedge$  (D4), až kým sa na displeji nezobrazí požadovaný počet hodín do zapnutia. Zapnutie môže byť nastavené na akýkoľvek čas v rámci najbližších 24 hodín.

Po uplynutí nastaveného času začne zariadenie pracovať v rovnakom prevádzkovom režime, aký bol predtým nastavený.

Ak chcete zrušiť program časovača, dvakrát sa dotknite tlačidla časovač (D8).

Symbol časovača (C15) zhasne.

**Poznámka:** Ak je časovač aktivovaný a stlačíte tlačidlo časovača iba raz, zobrazia sa zostávajúce hodiny do zapnutia.

## FUNKCIA ECO REAL FEEL

FUNKCIA ECO REAL FEEL je inováčná technológia spoločnosti De'Longhi, ktorá pracuje súčasne na znižovaní teploty aj kontrole vlhkosti, čím zaručuje najvyššiu úroveň pohodlia.

Pri tradičných systémoch sa počas prevádzkového času dajú dosiahnuť optimálne podmienky pohodlia, ale nedajú sa zaručiť na dlhší čas. S funkciou ECO REAL FEEL po dosiahnutí optimálneho pohodlia jednotka automaticky moduluje činnosť kompresora a prietok vzduchu, čím sa udrží dlhodobé pohodlie.

Ak chcete aktivovať funkciu, stlačte tlačidlo ECO REAL FEEL (D9). Na displeji sa zobrazí symbol funkcie ECO REAL FEEL (C9).

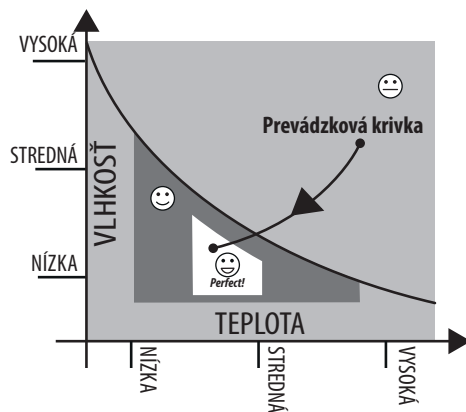

Indikátor stavu funkcie „ECO REAL FEEL“ (C9) sa zhruba na 1 min rozsvieti na bielo, čo znamená, že zariadenie kontroluje podmienky prostredia.

Po chvíli indikátor stavu funkcie „ECO REAL FEEL“ (C9) zmení farbu podľa zistených podmienok pohodlia (pozri tab. nižšie).



**ORANŽOVÉ SVETLO:** Podmienky prostredia sú ďaleko od optimálnej úrovne.



**ZELENÉ SVETLO:** Väčšina ľudí pociťuje dobré podmienky prostredia, blízko optimálnej úrovne.



**MODRÉ SVETLO:** Najlepšia úroveň pohodlia.

- Pocit pohodlia je subjektívna podmienka. Preto môžu rôzni ľudia rôzne posudzovať tie isté podmienky prostredia.
- V obzvlášť náročných podmienkach prostredia (veľká rozloha miestnosti, vysoká teplota alebo vlhkosť vo vonkajšom prostredí, nedostatočná izolácia miestnosti, príliš veľa ľudí alebo vysoké tepelné zaťaženie v miestnosti, silné vystavenie slnečnému svetlu a pod.) nemusí byť toto zariadenie schopné dosiahnuť správnu úroveň pohodlia.

## SAMODIAGNOSTIKA

Zariadenie je vybavené samodiagnostickým systémom na identifikáciu niektorých výstrah/porúch.

Chybové hlásenia sa zobrazujú na displeji zariadenia.

<p><b>AK SA ZOBRAZÍ ...</b></p> <p style="text-align: center;"><b>LT</b></p> <p>“Low Temperature” (Nízka teplota) (ochrana proti námraze)</p> <p><b>... ČO MÁM ROBIŤ?</b></p> <p>Zariadenie je vybavené protimrazovou funkciou na zabránenie nadmernej tvorbe námrazy. Po ukončení odmrazovacieho procesu sa zariadenie automaticky reštartuje.</p>	<p><b>AK SA ZOBRAZÍ ...</b></p> <p style="text-align: center;"><b>PF</b></p> <p style="text-align: center;">△</p> <p>“Probe Failure” (Porucha sondy) (Poškodená sonda)</p> <p><b>... ČO MÁM ROBIŤ?</b></p> <p>Ak sa zobrazí toto hlásenie, obráťte sa na svoje miestne autorizované servisné stredisko.</p>	<p><b>AK SA ZOBRAZÍ ...</b></p> <p style="text-align: center;"><b>HL</b></p> <p style="text-align: center;">△</p> <p>“High Level” (Vysoká úroveň) (Vnútorná nádržka plná)</p> <p><b>... ČO MÁM ROBIŤ?</b></p> <p>Vyprázdnite vnútornú bezpečnostnú nádržku podľa pokynov uvedených v časti „Úkony na konci sezóny“.</p>
---	---	---

## ODPORÚČANIA NA SPRÁVNE POUŽÍVANIE

Na zaručenie optimálnej výkonnosti zariadenia dodržiavajte tieto odporúčania:

- v miestnosti, ktorá sa má klimatizovať, zatvorte okná aj dvere. Pri polotrvalej inštalácii zariadenia nechajte mierne pootvorené dvere (zhruba 1 cm), aby sa zaručila správna ventilácia v miestnosti.
- Zariadenie nikdy nepoužívajte vo veľmi vlhkých priestoroch (napr. v práčovniach).
- Chráňte miestnosť proti priamemu slnečnému svetlu tak, že čiastočne zatiahnete závesy alebo žalúzie. Tak bude zariadenie pracovať hospodárnejšie.
- Zariadenie nikdy nepoužívajte v exteriéri.
- Uistite sa, že v miestnosti nie sú žiadne zdroje tepla.
- Uistite sa, že klimatizácia stojí na rovnom povrchu.

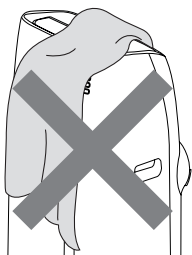

*zariadenie ničím neprikrývajte*

- Nikdy nenechávajte na zariadení odložené žiadne predmety.
- Nikdy nekladajte do prívodu vzduchu ani do výstupnej klapky žiadne prekážky.

## ČISTENIE

Pred čistením alebo údržbou vypnite zariadenie dotknutím sa tlačidla , potom odpojte napájací kábel zo zásuvky.

### ČISTENIE TELA ZARIADENIA

Zariadenie je potrebné čistiť mierne vlhkou utierkou, potom vysušiť suchou utierkou. Z bezpečnostných dôvodov nikdy nečistite zariadenie vodou.

**Pozor!** Na čistenie zariadenia nikdy nepoužívajte benzín, alkohol ani rozpúšťadlá. Na zariadenie nikdy nestriekajte insekticídy ani podobné prípravky.

### ČISTENIE FILTRA BIO SILVER AIR

Filter BioSilver pomáha zachytávať prach a peľ a zabráňovať množeniu baktérií a plesní.

Ak je filter znečistený, cirkulácia vzduchu je narušená a účinnosť zariadenia sa znižuje. Preto je potrebné filter v pravidelných intervaloch čistiť. Častosť čistenia závisí od trvania a podmienok

prevádzky. Ak sa zariadenie používa nepretržite alebo veľmi často, odporúčame čistiť filter raz týždenne.

Filter je umiestnený vo vstupnej mriežke.

Pri čistení filtra ho vyberte podľa obr. 11.

Pomocou vysávača odstráňte prach usadený na filtri. Ak je filter veľmi znečistený, ponorte ho do teplej vody a niekoľkokrát ho opláchnite. Teplota vody nesmie presiahnuť 40 °C.

Po umytí nechajte filter dôkladne uschnúť, až potom ho vložte späť do zariadenia.

## KONTROLY NA ZAČIATKU SEZÓNY

Uistite sa, že napájací kábel a zástrčka sú neporušené a uzemňovací systém účinný.

Dôkladne dodržte všetky inštaláčne pokyny.

## ÚKONY NA KONCI SEZÓNY

Na vypustenie všetkej vody zo systému zložte vonkajší uzáver tak, že ho odskrutkujete proti smeru hodinových ručičiek (obr. 12), a nechajte všetku vodu vyteciť do vhodnej nádoby.

Keď je zariadenie prázdne, nasadte späť uzáver.

Vyčistite filter a dôkladne ho vysušte predtým, ako ho dáte späť.

## TECHNICKÉ ÚDAJE

Napájacie napätie	pozri identifikačný štítok
Max. absorbovaný výkon pri klimatizovaní	“
Chladivo	“
Chladiaca kapacita	“

## LIMITNÉ PODMIENKY

Teplota miestnosti na klimatizovanie	18÷35 °C
--------------------------------------	----------

**Prepravu, plnenie, čistenie, zhromažďovanie a likvidáciu chladiva smie vykonávať iba servisné stredisko určené výrobcom.**

**Likvidáciu zariadenia smie vykonávať iba špecializované stredisko určené výrobcom.**

**Pozor! ABY STE ZABRÁNILI POŠKODENIU ZARIADENIA:**

NIKDY NEPREPRAVUJTE ANI NEOTÁČAJTE ZARIADENIE DOLU HLAVOU ALEBO NA BOK. AK K TOMU DÔJDE, POČKAJTE PRED ZAPNUTÍM ZARIADENIA MIN. 6 HODÍN. ODPORÚČAME 24 HODÍN. Ak bolo zariadenie v polohe na boku, olej sa musí vrátiť do kompresora, aby sa zaručil jeho správny chod. Ak nenecháte zariadenie odpočívať stanovený čas (6-24 hodín), môže sa stať, že zariadenie bude po zapnutí krátky čas fungovať a potom sa kompresor poškodí pre nedostatok oleja.

## RIEŠENIE PROBLÉMOV

PROBLÉM	PRÍČINA	RIEŠENIE
Klimatizácia sa nezapína	zástrčka nie je zapojená v zásuvke	zapojte zástrčku do zásuvky
	výpadok prúdu	počkajte
	zasiahlo vnútorné ochranné zariadenie	obráťte sa na servisné stredisko
Klimatizácia pracuje iba krátky čas	na výstupnej hadici sú ohyby alebo uzly	umiestnite hadicu správne, pričom musí byť čo najkratšia a podľa možnosti bez ohybov, aby sa predišlo jej priškrteniu
	na výstupe vzduchu je prekážka	skontrolujte a odstráňte všetky prekážky brániace výstupu vzduchu
Klimatizácia funguje, ale nechladí vzduch v miestnosti	okná, dvere alebo závesy sú otvorené	zatvorte dvere, okná a zatiahnite závesy, pričom majte na pamäti vyššie uvedené „ODPORÚČANIA NA SPRÁVNE POUŽÍVANIE“
	v miestnosti sú zdroje tepla (piecka, fén a pod.)	odstráňte zdroje tepla
	výstupná vzduchová hadica je odpojená od zariadenia	upevnite výstupnú vzduchovú hadicu k otvoru v zadnej časti zariadenia (obr. 1).
	upchatý filter	vyčistíte alebo vymeňte filter podľa vyššie uvedených pokynov
	technické vlastnosti zariadenia nevyhovujú miestnosti, v ktorej je umiestnené.	
Počas prevádzky je v miestnosti nepríjemný zápach	upchatý filter	vyčistíte filter podľa vyššie uvedených pokynov
Klimatizácia nefunguje zhruba tri minúty po reštartovaní	vnútorné ochranné zariadenie bráni zariadeniu v reštartovaní, až kým neuplynú tri minúty od jeho posledného vypnutia	počkajte. Toto oneskorenie je súčasť normálneho chodu.
Na displeji sa objavia nápisy <i>Lt/PF/HL</i> a symbol  .	zariadenie je vybavené samodiagnostickým systémom na identifikáciu niektorých porúch.	Pozrite si kapitolu SAMODIAGNOSTIKA