

KAMIN MED BLÅ LÅGA

Tekniska data

Typ	Kategori	Maximieffekt		Medeleffekt		Minimieffekt		Gastryck
Se märkplåt		KW	g/h	KW	g/h	KW	g/h	
		4,20	305	2,85	207	1,50	109	28÷30 mbar

Denna apparat är konstruerad för att drivas med butangas vid ett nominellt tryck på 28-30 mbar. För en korrekt gasförbränning fordras ett luftflöde på 8,4m³/h.

VARNINGAR

- Använd alltid kaminen i enlighet med instruktionerna. Läs följande anvisningar noggrant och spara dem.
- Till kaminen behövs en gummislang och en tryckregulator som uppfyller gällande bestämmelser. Vänd dig till din lokala gasleverantör eller auktoriserade återförsäljare om dessa inte medföljer som standard.
- Använd endast kaminen i lokaler med tillräcklig ventilation.
- Denna kamin får inte användas i kök, badrum, sovrum eller andra rum med lägre luftvolym än 15 m³ (30 m³ för vardagsrum).
- Använd endast kaminen när den är placerad på golvet.
- Denna kamin släpper ut förbränningsprodukterna i den omgivning där den används.
- LÄGG INTE kläder eller andra material på kaminen eftersom de, förutom att orsaka brand-

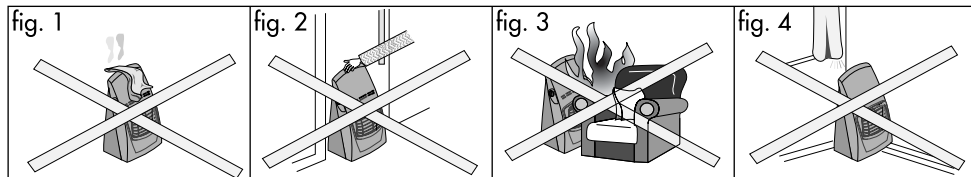

fara, kan hindra kaminen att fungera som den ska (fig. 1).

- FLYTTA INTE kaminen från ett rum till ett annat när den är tänd (fig. 2).
- PLACERA INTE kaminen mot en vägg eller i närheten av gardiner, fåtöljer etc (fig. 3/4).
- RIKTA ALLTID kaminen mot rummets mitt. Om kaminen står i rum där den lätt kan flyttas om barn eller hundar etc stöter till den ska särskilda försiktighetsåtgärder vidtas.
- Placera kaminen på minst följande avstånd från väggarna: 20 cm från sidorna, 150 cm från framsidan.
- Din kamin är försedd med säkerhetsanordningar som ingriper om det uppstår driftsstörningar under användningen. Om pilotlågan (på sidan av brännaren) skulle råka slockna eller om rummet inte är tillräckligt ventilerat blockerar säkerhetsanordningen gasflödet och stänger av kaminen.
- Använd inte kaminen på höga höjder.

Gasläckor märks på lukten

Stäng kranen på gasbehållaren om du misstänker gasläckage. Öppna fönstret och lufta rummet. Koppla INTE ifrån tryckregulatorn. Släck alla ljus och lågor. Öppna gaskranen långsamt och applicera tvålatten eller flytande rengöringsmedel på alla kopplingar. Om det finns en gasläcka bildas det bubblor. Stäng av gasen och kontakta specialutbildad personal om du hittar en läcka. ANVÄND INTE kaminen innan den har kontrollerats ordentligt av kompetent personal.

ANVÄND ALDRIG tändstickor eller öppna lågor för att hitta en läcka.

MONTERING

- 1) Sätt in gasbehållaren i det därför avsedda utrymmet och anslut reglaget till behållaren enligt anvisningarna på sid. 20.
- 2) För först in de två tungorna på bakstyckets vänstra sida i skårorna på framstycket när du ska sätta på bakstycket. För sedan in tungan på höger sida i skåran.

VIKTIGT: lyft bakstycket och dra så att tungorna lossnar ur skårorna när du ska ta loss bakstycket.

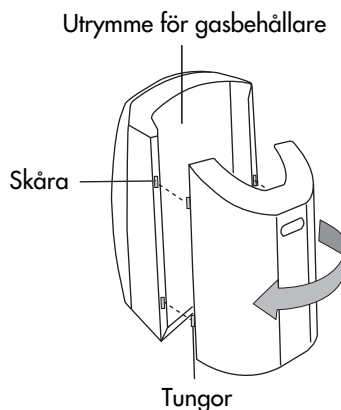

ALLMÄNNA SÄKERHETSFÖRESKRIFTER

Gasbehållare

En gasbehållare med maximikapacitet på 15 kg kan användas.

Byt INTE ut behållaren när det finns tända lågor i närheten. Använd endast behållaren i vertikalt läge. Kontrollera att packningen finns på plats och är i gott skick om ett skruvreglage används. Byt ut den vid behov. Haka loss bakstycket så att du kan placera gasbehållaren i utrymmet.

Ställ behållaren i utrymmet och haka fast bakstycket igen.

Tryckregulatorer och slangklämmor

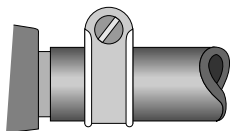

fig.5

KONTROLLERA att gummislangen sitter på slangfästena ordentligt och hålls hårt fast av eventuella slangklämmor (se fig 5). Kontrollera gummislangens sista förbrukningsdatum och skick med jämna mellanrum. Byt ut den mot en slang som överensstämmer med gällande regler och är 400 mm lång om den är skadad eller utgången.



Undvik att vika eller klämma slangen när du ansluter tryckregulatorn till gasbehållaren.

Använd endast tryckregulatorer på 28-30 mbar som överensstämmer med gällande bestämmelser.

Ventilation

ANVÄND ENDAST KAMINEN I RUM MED GOD VENTILATION





Se till att det finns en fungerande ventilation i de rum där kaminen ska användas. Detta är nödvändigt för att avlägsna förbränningsprodukterna och sörja för en god luftväxling. Av nedanstående tabell framgår rekommenderade minimimått på de rum där kaminen ska användas och storlekarna på de ventiler som ska finnas upptill och nedtill på en vägg.

Vredets läge	Rummets storlek	Öppning för luftväxling
Läge  liten låga (minimieffekt)	15 m ³	105 cm ²
Läge  stor låga (maximieffekt)ma	42 m ³	
Läge  medelstor låga (medeleffekt)	28.5 m ³	

Skyddsgaller

Gallret är till för att motverka brandfara. Inga delar av gallret får tas bort permanent. **Gallret ger inget komplett skydd för barn och omyndiga.**

Accensione della stufa

1. Öppna kranen på gasbehållaren.
2. **UTGÅ IFRÅN LÅGET** « I » och tryck in inställningsknappen helt i cirka 10 sekunder. Vrid den sedan till läge  (liten låga). Vrid tillbaka knappen till utgångsläget och upprepa manövern om pilotlågan inte tänds. Fortsätt att hålla knappen helt intryckt i ytterligare 20 sekunder så att termoomkopplaren hinner värmas upp och ställ sedan in knappen på önskad effekt enligt följande:
 -  (liten låga) minimieffekt,
 -  (stor låga) maximieffekt,  (medelstor låga) medeleffekt.

Alternativ tändning

Om den piezoelektriska startanordningen inte fungerar kan du tända pilotlågan med en tändsticka och fortsätta enligt beskrivningen ovan.

Att släcka kaminen

Stäng kranen på gasbehållaren när du vill släcka kaminen.

Det räcker med att stänga kranen för att hela kaminen ska släckas.

Viktigt

När du släpper knappen efter igångsättningen (se märkplåten och instruktionshäftet) ska denna gå ut 5 mm och återgå till ursprungsnivån. Stäng av gasen och kontakta serviceverkstad om den inte gör det.

Använd absolut inte kaminen med knappen tvingad till intryckt läge.

UNDERHÅLL

Damma av kaminen med en mjuk och fuktig trasa när den är avstängd och kall.

Använd inte lösningsmedel eller rengöringsmedel med slipverkan. Kontrollera att luftintagen och luftutsläppen inte täpps igen av damm. Rengör dem med dammsugare.

Täck över kaminen och placera den på torr, dammfri plats om den inte ska användas under en längre period. Vänd dig till av tillverkaren auktoriserad serviceverkstad om någonting inte tycks fungera eller om ett fel uppstår. Teknisk underhållsservice ska göras vart 2 - 3 år. Vänd dig till närmaste serviceverkstad om det är någonting du undrar över.