

МЕРЫ ПРЕДОСТОРОЖНОСТИ

- Используйте прибор только, как указано в данной инструкции. Инструкции не предназначены для описания всех возможных условий и ситуаций эксплуатации. При установке, работе и хранении любого бытового прибора необходим здравый смысл и осторожность.
- Прибор изготовлен для кондиционирования воздуха в домашних условиях и не должен применяться в других целях.
- Модификация или любое изменение характеристик прибора представляет опасность.
- Прибор должен быть установлен в соответствии с местными нормами, которые касаются электрического оборудования.
- Для проведения ремонта или замены обращайтесь в авторизованный производителем прибора сервисный центр. Ремонт, произведенный некомпетентным персоналом, может представлять опасность.
- Данный прибор должен использоваться только взрослыми людьми.
- Разрешается использование этим аппаратом детьми в возрасте от 8 лет и старше, а также лицами с ограниченными физическими, сенсорными или умственными способностями или с недостаточным опытом и знаниями, если они будут обучены или проинструктированы относительно безопасного использования аппарата и связанных с этим рисков. Дети не должны играть с аппаратом. Запрещается очистка аппарата и операции по уходу за ним детьми младше 8 лет или без надзора. Храните аппарат и его шнур питания в месте, недоступном для детей младше 8 лет.
- Этот прибор должен быть подключен к эффективному заземлению. Попросите квалифицированного электрика проверить электрическую сеть.
- Избегайте использования удлинителей электропитания.
- До выполнения операций по уходу, не забывайте вынуть вилку из розетки электропитания.
- Для перемещения прибора не тяните за кабель электропитания.
- Не устанавливайте прибор в помещениях, в которых в воздухе может присутствовать газ, масло, сера, или вблизи источников тепла.
- Устанавливайте прибор на расстоянии не менее 50 см от воспламеняющихся веществ (спирта и т.п.) и от баллонов под давлением (например, аэрозольных баллончиков).
- Не кладите тяжелые или горячие предметы на прибор.
- Очищайте воздушные фильтры не менее одного раза в неделю.
- Избегайте использования нагревательных приборов вблизи кондиционера.
- В случае перевозки прибор должен оставаться в вертикальном положении или осторожно положен на бок. До перевозки полностью слейте воду, находящуюся внутри прибора. После транспортировки подождите до включения прибора, по крайней мере, один час.
- При хранении не накрывайте прибор полиэтиленовыми мешками.
- Материалы, используемые для упаковки, являются вторсырьем. Рекомендуется выбрасывать их в специальные контейнеры для сбора материалов определенного вида.
- В конце службы передайте кондиционер в специальный центр утилизации.
- Если шнур питания поврежден, он должен быть заменен производителем или его сервисной технической службой, что позволит избежать любого риска.

По табличке с характеристиками проверьте тип газа, который используется в вашем приборе.

Специальные предупреждения по обращению с прибором с охлаждающим газом R410A

R410 A – это охлаждающий газ, соответствующий нормам ЕС по экологии. Рекомендуется не делать отверстий в контуре охлаждения прибора. ЭКОЛОГИЧЕСКАЯ ИНФОРМАЦИЯ: Прибор содержит фторированный газ, создающий парниковый эффект и попадающий под действие Киотского протокола. Операции по ремонту и утилизации должны выполняться только квалифицированными специалистами (R410A, потенциал глобального потепления (GWP)=1975).

По табличке с характеристиками проверьте тип газа, который используется в вашем приборе.

Специальные предупреждения по обращению с прибором с охлаждающим газом R290

- Внимательно ознакомьтесь с инструкциями.
- При размораживании и уходе не пользуйтесь предметами, которые производителем не упомянуты как рекомендуемые.
- Прибор должен устанавливаться в помещении, не имеющем непрерывно работающих источников возгорания (например, открытое пламя, газовая или электрическая аппаратура).
- Не делайте в приборе отверстий и не сжигайте его.
- Охлаждающий газ может не иметь запаха.
- Прибор устанавливается, используется и хранится в помещениях площадью не менее 15 кв. м.
- Прибор содержит около 300 г. охлаждающего газа R290.
- R290 – охлаждающий газ, отвечающий европейским директивам по охране окружающей среды. Не делайте отверстий в элементах контура охлаждения.
- Помещение, в котором устанавливается, используется или хранится прибор, должно предотвращать удержание вытекший охлаждающий газ, который может привести к пожару или взрыву, вызванному его возгоранием от электронагревателей, горелок или других источников возгорания.
- Прибор должен храниться таким образом, чтобы не допустить механических повреждений.
- Специалисты, которые ремонтируют или обслуживают контур охлаждения, должны иметь соответствующий сертификат, выданный аккредитованной организацией, который свидетельствует о разрешении на работу с охлаждающим газом в соответствии с требованиями, принятыми в данной области.
- Ремонт должен проводиться на основе рекомендаций производителя прибора. Операции по уходу и ремонту, которые требуют работы квалифицированных специалистов, должны выполняться под надзором специалиста по работе с воспламеняющимися жидкостями.

Подключение электроэнергии

До того как вставить вилку в розетку электропитания, убедитесь, что:

- напряжение питания в вашей сети соответствует значению, указанному на табличке с характеристиками, прикрепленной с задней стороны прибора;

- розетка и линия электропитания соответствуют требуемой мощности;
- розетка по типу подходит к вилке, в противном случае замените розетку;
- розетка подключена к надежному заземлению. Производитель не несет никакой ответственности в случае, если эта норма безопасности не соблюдается.

ЧТО ИЗ СЕБЯ ПРЕДСТАВЛЯЕТ КОНДИЦИОНЕР PINGUINO С ОХЛАЖДЕНИЕМ ВОДА-ВОЗДУХ

В летний сезон наиболее благоприятными для человека условиями являются температура между 24 и 27°C и относительная влажность около 50%. Кондиционер – это машина, которая уменьшает влажность и температуру воздуха в помещении, в котором он находится. По сравнению с настенными моделями, преимуществом переносных кондиционеров является то, что они могут быть передвинуты из одной комнаты в другую и перенесены из одного помещения в другое.

Горячий воздух из комнаты проходит через радиатор, охлаждаемый холодильным газом. Таким образом, до возврата в помещение воздух отдает свое избыточное тепло и влагу.

В одноблочном исполнении небольшая часть этого воздуха используется для охлаждения холодильного газа, поэтому становится горячей и влажной и выбрасывается вне помещения. В моделях вода-воздух, что является эксклюзивной технологией De'Longhi, тепло удаляется из комнаты благодаря охлаждающему эффекту воды, который намного выше охлаждающего эффекта воздуха. По этой причине, а также из-за эффекта охлаждения эффективность данного кондиционера не имеет аналогов.

ОПИСАНИЕ ПРИБОРА

- A** Решетка для выпуска воздуха
- B** Панель управления с усовершенствованным LCD дисплеем
- C** Ручка
- D** Решетка
- E** Колеса
- F** Решетка на входе воздуха с противопылевым фильтром
- G** Соединение для выпуска конденсата
- H** Шнур электропитания
- I** Выдвижной бачок
- J** Рычаг извлечения бачка
- K** Труба для выпуска воздуха
- L** Пульт дистанционного управления
- M** Гнездо трубы для выпуска воздуха
- N** Насадка для окна
- O** Фильтр с ионами серебра (только в некоторых моделях)
- P** Электростатический фильтр (только в некоторых моделях)
- Q** Присоска
- R** Стопор колес (только в некоторых моделях)
- S** Фланец с пробкой
- T** Удлиняемая перекладина
- U** Трубка слива воды + пробка
- V** Тест-полоска

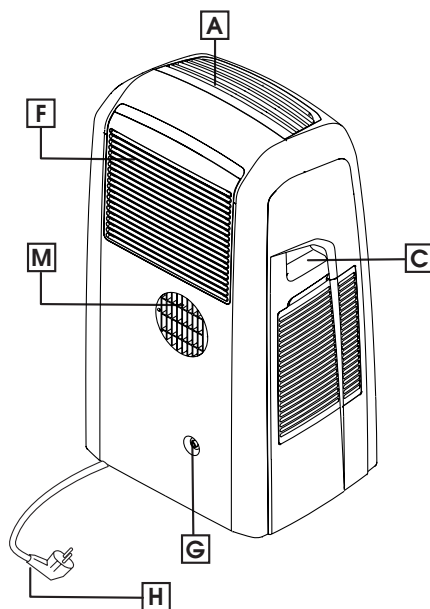
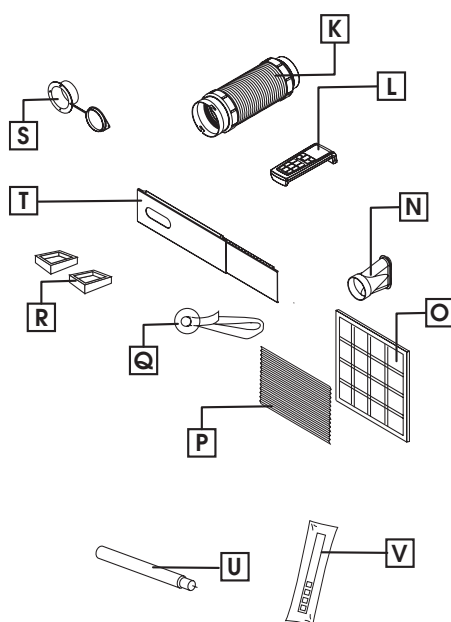
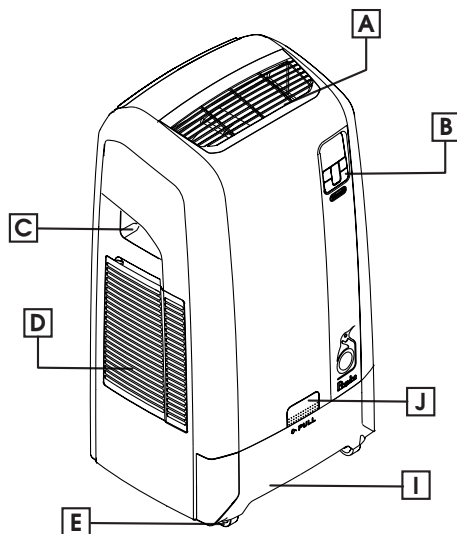

ПОДГОТОВКА К ИСПОЛЬЗОВАНИЮ

Ниже вы найдете все необходимые указания для наилучшей подготовки прибора к использованию.

Во время работы прибор всегда должен быть установлен так, чтобы не было препятствий для доступа и выхода воздуха.

Кондиционирование без фиксированной установки

Несколько простых операций, и кондиционер создаст комфортные условия:

- Установите трубу выпуска воздуха в специальное гнездо, расположенное на задней стороне прибора (рис. 1).

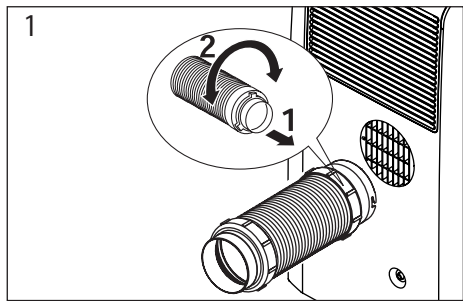

- На конец трубы (К) наденьте насадку для окна (N).
- Расположите кондиционер вблизи окна или балкона.
- Удлините трубу, чтобы она достала до окна.
- Убедитесь, что труба выпуска воздуха не закупорена.
- Немного откройте окно или балкон и установите насадку (рис. 2).

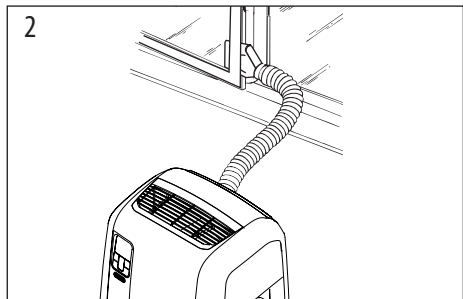

- Если окно с двойной створкой, используйте прилагаемую присоску (Q) для удержания окон в приоткрытом положении (рис. 3).

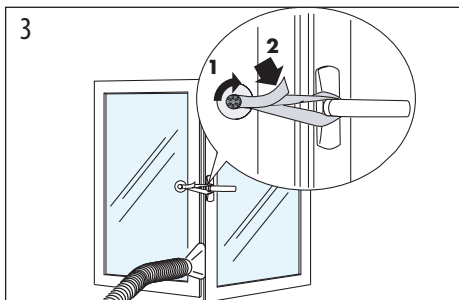

При желании вы можете использовать принадлежность "Удлиняемая перекладина" (Т).

- Вставьте насадку для окна в соответствующее отверстие в перекладине (рис. 4).

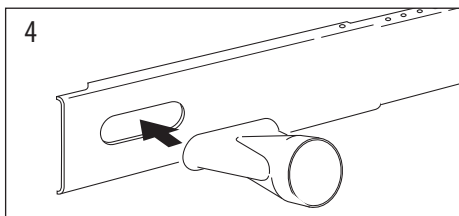

- Положите перекладину на подоконник и раздвиньте до направляющих жалюзи; при необходимости размер можно зафиксировать при помощи поставляемого держателя, затем опустите жалюзи (рис. 5).

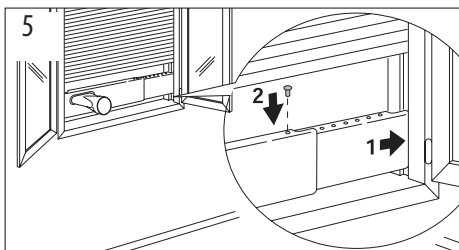

- Вставьте трубу выпуска воздуха в насадку (рис. 7).
- Пододвиньте кондиционер к окну или балкону и вставьте в него другой конец трубы.
- Снимите пробку на задней стороне прибора и на ее место вставьте трубку слива воды с пробкой (U), как указано на рисунке 6. Эта операция позволит максимально легко сбрасывать конденсат в конце сезона. См. раздел "ОПЕРАЦИИ, ВЫПОЛНЯЕМЫЕ В КОНЦЕ СЕЗОНА".

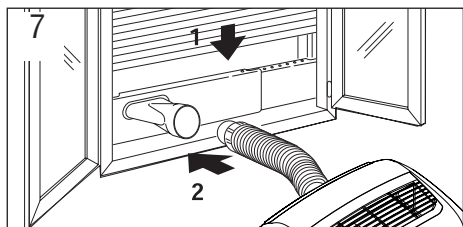
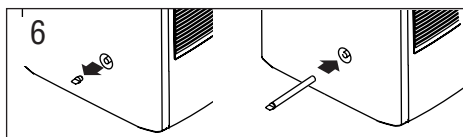

i Ограничьте до предела длину и изгибы трубы для воздуха, избегая любых пережатий.

Кондиционирование с фиксированной установкой

При необходимости ваш прибор может быть установлен в полустационарном положении (рис. 8). В этом случае необходимо:

- Сделайте отверстие (диаметр 134 мм) во внешней стене или оконном стекле, соблюдая высоту, указанную на рис. 9.

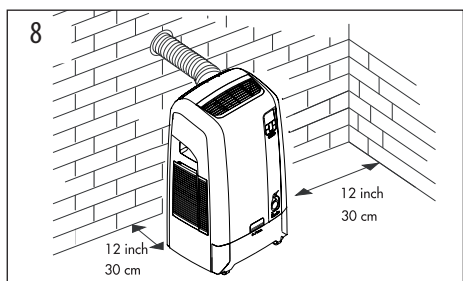

- В отверстие вставьте прилагаемый фланец (S), следуя указаниям на рис. 10, 11 и 12.

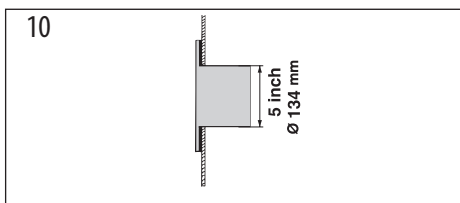
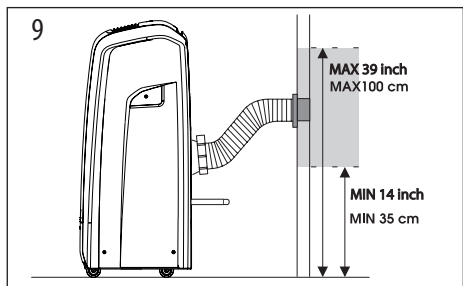

в стекле окна

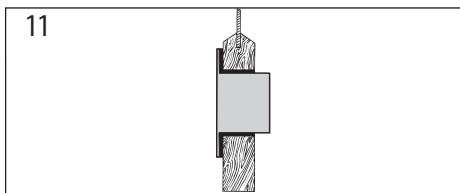

в деревянном
цоколе балкона

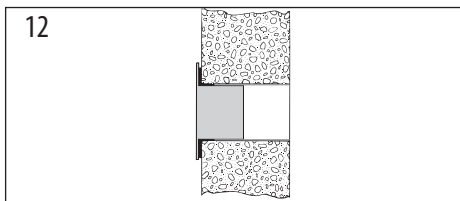

в стене: рекомендуем изолировать
от стены при помощи подходящего
изоляционного материала

- Установите трубу выпуска воздуха (K) в специальное гнездо, расположенное на задней стороне прибора (рис. 1).
- Вставьте конец трубы во фланец (S). Если труба не вставлена, отверстие может быть закрыто при помощи пробки фланца.
- Выньте пробку из отверстия на задней панели прибора (G) и подсоедините дренажную трубку с пробкой (U), как указано на рис. 6. Эта операция позволит максимально легко сбрасывать конденсат в конце сезона. См. раздел "ОПЕРАЦИИ, ВЫПОЛНЯЕМЫЕ В КОНЦЕ СЕЗОНА".

i Ограничьте до предела длину и изгибы трубы для воздуха, избегая любых пережатий.

i При полустационарной установке рекомендуем оставлять дверь открытой (хотя бы на 1 см) для обеспечения правильного воздухообмена.

ПОДГОТОВКА К ИСПОЛЬЗОВАНИЮ ВОДЫ

После того, как прибор установлен, он готов к работе. Эффективность прибора можно повысить, используя при его работе воду (эксклюзивная технология De'Longhi). Вода, находящаяся в бачке, увеличивает охлаждающую мощность вашего кондиционера Pinguino, в то же время уменьшая уровень его шума и потребление электроэнергии. Вода уменьшает температуру контура охлаждения намного эффективней, чем воздух, и в дальнейшем выбрасывается в виде пара из трубы для выпуска воздуха. Учтите, что:

- Необходимо использовать чистую водопроводную воду, которая не содержит солей.
- Срок службы одной заливки воды во многом зависит от условий в помещении – температуры, влажности, изоляции, попадания солнечных лучей, количества присутствующих людей и т.д. Ориентировочно срок службы одной заливки воды – около 6 часов. При помощи функции BOOST (см. стр. 139) срок службы уменьшается приблизительно до 4 часов, но охлаждающая мощность и эффективность прибора увеличиваются.
- После того, как вода в бачке закончится, прибор просигнализирует об ее отсутствии при помощи специального индикатора  на панели управления, а режим работы автоматически переключится с воды на воздух и одновременно увеличится количество воздуха, выбрасываемого из трубы, находящейся с задней трубы кондиционера.

i В данном приборе установлен противонакипный фильтр на основе смол, позволяющий использовать обычную воду из-под крана.

Смолы уменьшают жесткость воды и, соответственно, продлевают срок службы прибора.







i Появление на дисплее надписи “CF” сигнализирует о необходимости замены противонакипного фильтра. Эффективность фильтра зависит от жесткости воды. В любом случае, рекомендуется заменять его каждые 5 лет.

Программирование жесткости воды

Для определения жесткости воды используйте прилагаемую тест-полоску.

- Достаньте тест-полоску (V) из упаковки.

- Полностью погрузите полоску в стакан с водой примерно на одну секунду.
- Достаньте полоску из воды и слегка встряхните ее. Приблизительно через одну минуту на полоске появятся 1, 2, 3, 4 или 5 делений красного цвета, в зависимости от жесткости воды. Прибор можно запрограммировать на три различных уровня жесткости воды: мягкая (H1), средняя (H2) и жесткая (H3). Определите уровень жесткости воды, которую вы собираетесь использовать, сравнив красные деления на тест-полоске с приведенной ниже таблицей.

Тип используемой воды	Уровень
0 - 19°F Мягкая   	H1
20 - 36°F Средняя  	H2
> 36°F Жесткая 	H3

Для установки уровня жесткости воды действуйте следующим образом:

1. Установите прибор в режим Stand-by (ожидания).
2. Нажмите кнопку FAN на панели управления и удерживайте ее нажатой 10 секунд. Прозвучит звуковой сигнал, а на дисплее появится надпись **H1**, **H2** или же **H3**.
3. С помощью кнопок + или – установите уровень жесткости, руководствуясь приведенной выше таблицей. Подождите несколько секунд, пока установка не вступит в силу; прозвучит другой звуковой сигнал и прибор вернется в режим Stand-by (ожидания).

i При производстве машина запрограммирована на уровень средней жесткости. (H2)

Как наполнить бачок

Бачок для воды находится в нижней части машины. Извлеките бачок, взявшись за специальный рычажок с надписью “PULL” (рис. 13) и потянув его, пока бачок не выедет до упора. Снимите пробку с бачка и залейте в него

воду, используя любой удобный для вас сосуд (бутылку, графин, лейку) (рис. 14-15). Через заливочное отверстие можно увидеть, когда бачок полный. Помните при этом, что его максимальная емкость составляет 10 л.

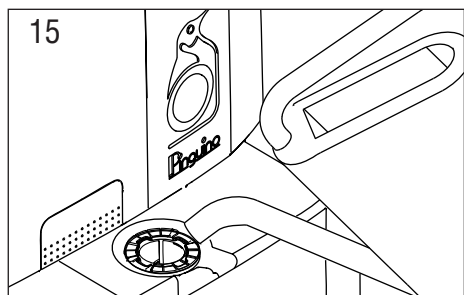
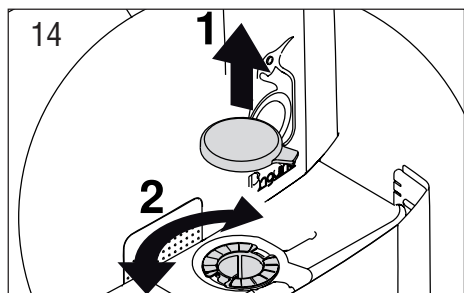
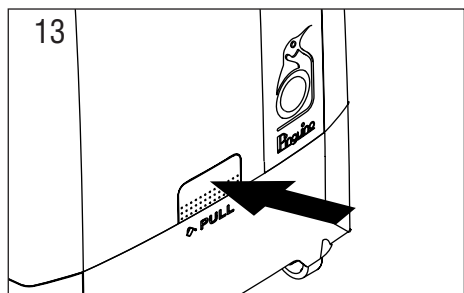

Правильно установите пробку на место и задвиньте бачок до упора. Заливочное отверстие бачка имеет сетчатый фильтр, предотвращающий случайное попадание в бачок инородных предметов; при необходимости данный фильтр можно вывинтить и промыть под проточной водой.

- Для использования режима работы на воде нет необходимости наполнять бачок полностью; однако, в таком случае длительность работы на воде будет меньше.
- После того, как вода достигнет уровня заливочного отверстия, не доливайте воду, чтобы избежать ее

выливания – бачок не имеет системы предотвращения переполнения.

Замена противонакипного фильтра

Выключите прибор и выньте вилку из розетки электропитания. Убедитесь, что в машине нет воды, слейте ее из бака и внутреннего бака так, как указано в разделе “Операции, выполняемые в конце сезона”. Положите прибор тыльной стороной вниз, как показано на рис. 17, подложив полотенце или картон, чтобы избежать царапин или других повреждений. Открутив 4 винта, снимите крышку фильтра (рис.17).

Аккуратно извлеките фильтр и ослабьте два хомутка; будьте внимательны, чтобы две трубки, соединяющиеся с фильтром, не соскользнули внутрь машины. Подсоедините новый фильтр, выполнив все операции в обратном порядке (рис.17-18). На фильтре есть стопор (см. рис. 16), указывающий на его правильное размещение. Убедитесь, что стопор направлен внутрь машины, а точка “А” направлена вверх.

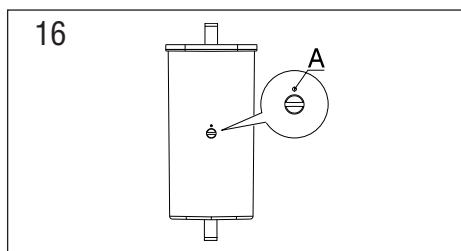

i В ходе операций по замене противонакипного фильтра возможна утечка воды, поэтому советуем производить замену в подходящем для этого месте.

i После замены фильтра подождите как минимум 1 час, прежде чем включить прибор.

i После замены фильтра необходимо отключить сигнализацию, нажав на 10 сек кнопку ON/STAND-BY (15). Прозвучит звуковой сигнал.

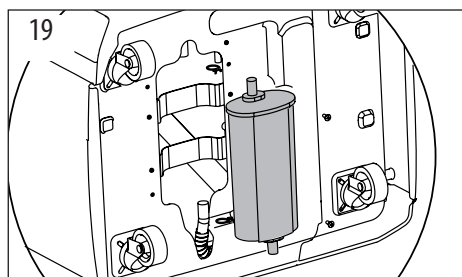
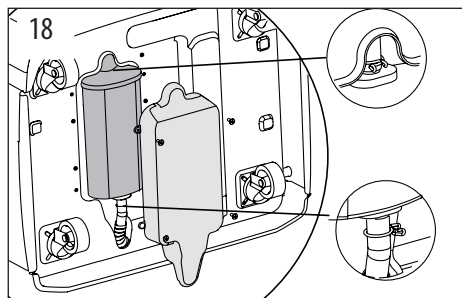
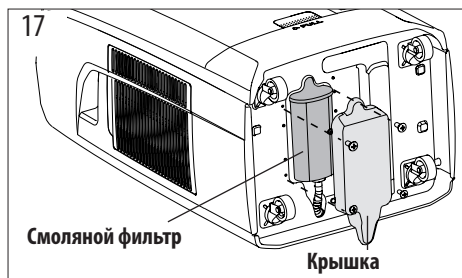

ОПИСАНИЕ ПАНЕЛИ УПРАВЛЕНИЯ С УСОВЕРШЕНСТВОВАННЫМ LCD ДИСПЛЕЕМ

- 1 Символ кондиционирования
- 2 Символ снижения влажности
- 3 Символ вентиляции
- 4 Символ режима SMART
- 5 Символ режима BOOST
- 6 Символ режима SLEEP
- 7 Символ сигнализации
- 8 Индикатор температуры
- 9 Символ отсутствия воды
- 10 Символ таймера
- 11 Индикатор скорости вентилятора
- 12 Индикатор AUTOFAN
- 13 Кнопка FAN
- 14 Кнопка увеличения (+) и уменьшения (-)

температуры

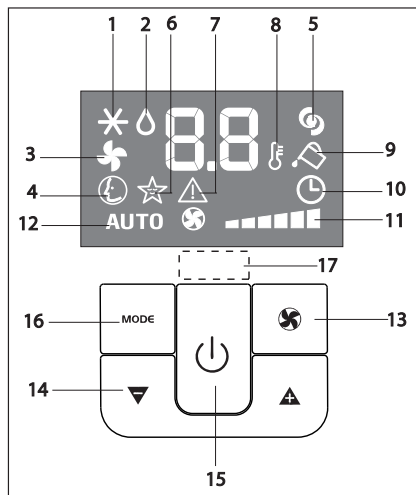

- 15 Кнопка ON/Stand-by
- 16 Кнопка MODE (выбор режима работы)
- 17 Приемник сигнала от пульта дистанционного управления



УПРАВЛЕНИЕ ФУНКЦИОНИРОВАНИЕМ С ПАНЕЛИ УПРАВЛЕНИЯ

Панель управления позволяет управлять основными режимами прибора, однако, чтобы использовать все его возможности, необходимо использовать дистанционное управление.

Включение прибора

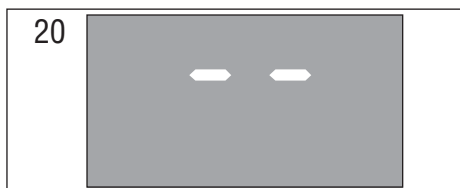

- Вставьте вилку в розетку электропитания. На дисплее появятся две линии, указывающие, что прибор находится в режиме Stand-by (ожидания) (рис. 20).
- Нажмите кнопку  чтобы прибор включился; включится последний режим, использовавшийся в момент выключения.
- Ни в коем случае не выключайте прибор, вынув непосредственно вилку, нажмите кнопку  и подождите несколько минут, прежде чем вынуть вилку – только при такой последовательности прибор сможет произвести контроль своего состояния.





Режим кондиционирования (рис. 21)

Идеален для жарких и душных периодов, когда необходимо освежить помещение и, одновременно с этим, уменьшить влажность воздуха в нем.

Для того чтобы правильно включить режим:

- Нажмите несколько раз кнопку **MODE**, чтобы появился символ кондиционирования.
- Задайте желаемую температуру, нажимая кнопку  или кнопку  до появления требуемого значения.
- Задайте скорость работы вентилятора, нажав кнопку . Количество скоростей – 4:

 **Максимальная скорость:** используется для того, чтобы как можно быстрее набрать требуемую температуру

 **Средняя скорость:** при необходимости уменьшить уровень шума, поддерживая комфортную обстановку

 **Низкая скорость:** при необходимости обеспечить максимальную бесшумность

 **AUTOFAN:** прибор автоматически выбирает наилучшую скорость работы вентилятора в зависимости от температуры, указываемой на дисплее.

Наиболее благоприятной температурой в летний период является 24-27 °С. В любом случае, рекомендуется задавать температуру намного меньше, чем на улице.

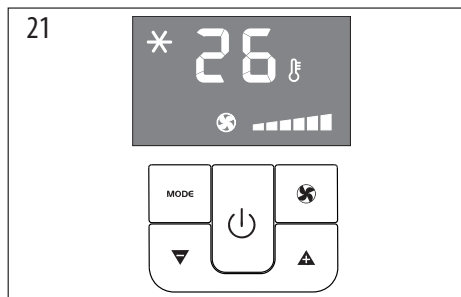

Режим снижения влажности (рис. 22)

Идеален для снижения влажности в помещениях, (промежуточные сезоны, влажные местности, дождливые периоды и т.д.). В режиме снижения влажности прибор должен быть отрегулирован, как в режиме кондиционирования, либо использоваться с установленной на прибор трубой выпуска воздуха, обеспечивающей выброс воздуха вне помещения.

Для того чтобы правильно включить режим:

- Нажмите несколько раз кнопку **MODE**, чтобы появился символ снижения влажности.

 *Во время работы этого режима невозможно задать скорость работы вентилятора, которая автоматически задается прибором.*

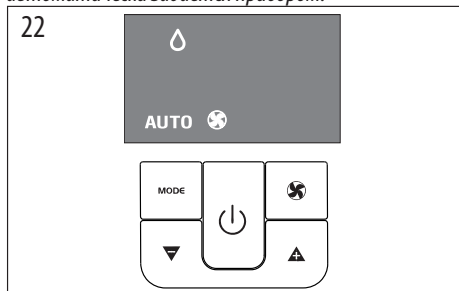



Режим вентиляции (fig. 23)

При использовании этого режима не нужно устанавливать на прибор трубу выпуска воздуха.

Для того чтобы правильно включить режим:

- Нажмите несколько раз кнопку **MODE** чтобы появился символ вентиляции.
- Задайте желаемую скорость работы вентилятора, нажав кнопку . Количество скоростей – 3:

 **Максимальная скорость:** используется для того, чтобы как можно быстрее набрать требуемую мощность вентиляции.

 **Средняя скорость:** при необходимости уменьшить уровень шума, поддерживая при этом хорошую мощность вентиляции.

 **Низкая скорость:** при необходимости обеспечить максимальную бесшумность.

В этом режиме нельзя задать скорость AUTO.

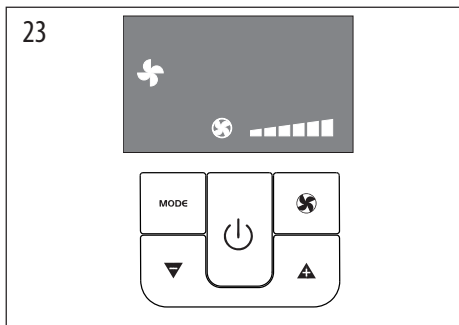

Режим SMART (рис. 24)

Режим SMART стремится к воссозданию в помещении идеально комфортных условий. Прибор автоматически определяет, в каком режиме работать (кондиционирование, вентиляция), или же оставаться бездействующим, исходя из внешних условий.

Для того чтобы включить этот режим:

- Нажмите несколько раз кнопку **MODE** чтобы появился символ **SMART**.

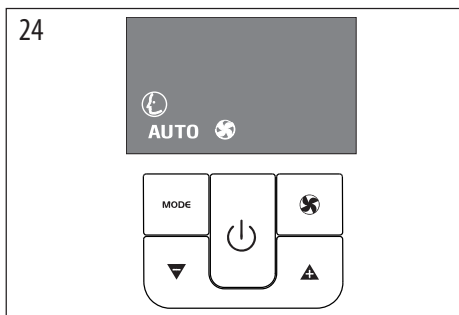

ОПИСАНИЕ ПУЛЬТА ДИСТАНЦИОННОГО УПРАВЛЕНИЯ

- 1 Символ кондиционирования
- 2 Символ снижения влажности
- 3 Символ вентиляции
- 4 Символ режима SMART
- 5 Индикатор шкалы заданной температуры
- 6 Передатчик сигнала
- 7 Символ режима BOOST
- 8 Символ режима SLEEP
- 9 Индикатор AUTOFAN
- 10 Индикатор скорости работы вентилятора

- 11 Символ TIMER ON
- 12 Символ TIMER OFF
- 13 Часы
- 14 Кнопка ON/Stand-by
- 15 Кнопка FAN
- 16 Кнопка увеличения (+) и уменьшения (-)
- 17 Кнопка MODE (выбор режима работы)
- 18 Кнопка "Reset"
- (возврат к заводским установкам)
- 19 Кнопка OK
- 20 Кнопка TIMER OFF
- 21 Кнопка выбора °C или °F
- 22 Кнопка режима SLEEP
- 23 Кнопка функции BOOST
- 24 Кнопка TIMER ON

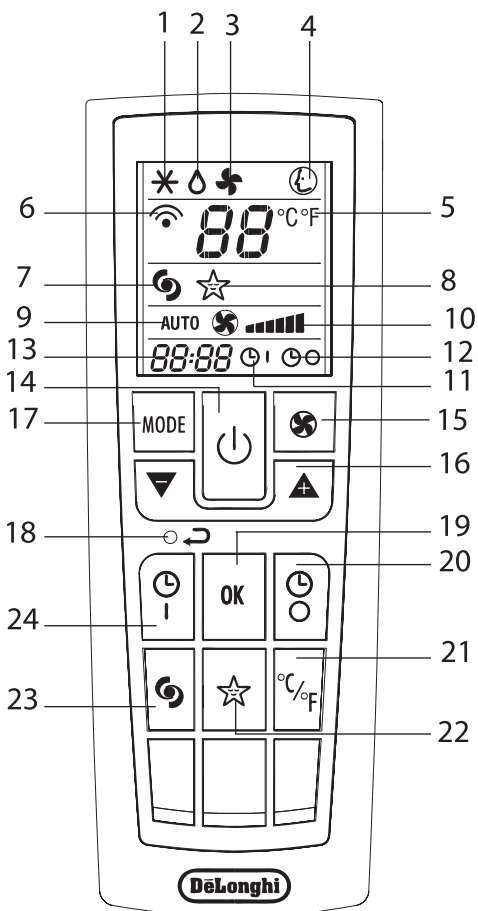

ИСПОЛЬЗОВАНИЕ ДИСТАНЦИОННОГО УПРАВЛЕНИЯ

- Направьте пульт дистанционного управления в сторону приемника сигнала на приборе. Максимальное эффективное расстояние между пультом дистанционного управления и прибором – 7 м (без препятствий между пультом и прибором).
- Пользуйтесь пультом с максимальной осторожностью, не роняйте его, не подвергайте воздействию прямых солнечных лучей и источников тепла.

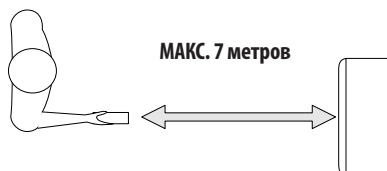

Установка и замена батарей

- Снимите крышку, находящуюся на задней стороне пульта (рис. 25);
- Вставьте в правильном положении две пальчиковые батарейки R03 “AAA” 1,5 В (см. указания на внутренней части отсека для батареек);
- Установите на место крышку.

i Как в случае замены, так и в случае выбрасывания пульта, батарейки должны быть вынуты и уничтожены по действующим нормам, так как они вредны для окружающей среды.

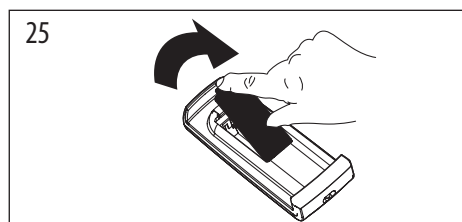

Установка точного времени

После того, как батарейки вставлены, часы на дисплее будут мигать, пока не задано точное время. Выполните следующее:

- Нажмите кнопку или кнопку и удерживайте ее нажатой до достижения точного времени. Когда кнопка удерживается в нажатом положении, включается автоматическое увеличение значение сначала минут, потом десятков минут.

- После того, как установлено правильное время, отпустите эту кнопку и нажмите кнопку **OK** для подтверждения операции.
- Для сброса программирования дистанционного управления и возврата к заводским установкам несильно нажмите кончиком карандаша или ручки кнопку .

УПРАВЛЕНИЕ ПРИ ПОМОЩИ ДИСТАНЦИОННОГО УПРАВЛЕНИЯ

Первая часть команд, которые можно посылать с пульта, полностью соответствует командам на панели управления прибора (рис. 26).

Воспользуйтесь инструкциями, приведенными в разделе **Работа с панели управления** для:

- включения или выключения прибора
- выбора режима работы (**КОНДИЦИОНИРОВАНИЕ, СНИЖЕНИЕ ВЛАЖНОСТИ, ВКЛЮЧЕНИЕ ВЕНТИЛЯТОРА ИЛИ SMART**) и изменения скорости работы вентилятора.
- установки желаемой температуры.

В следующем разделе будут проиллюстрированы дополнительные функции, касающиеся команд, расположенных на нижней части пульта управления.

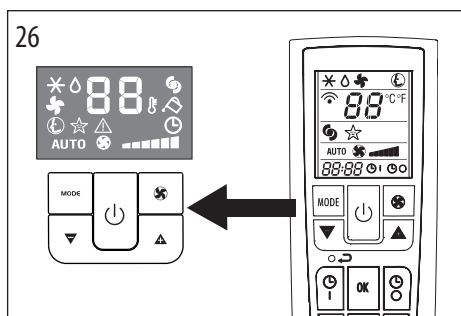

Режим "BOOST" (рис.27)

Идеален для летнего периода для быстрого охлаждения комнаты. Включается простым нажатием кнопки .

Прибор работает, как кондиционер, при максимальной скорости вентиляции и на максимальной мощности; пока задан этот режим, невозможно задать температуру или изменить скорость работы вентилятора.

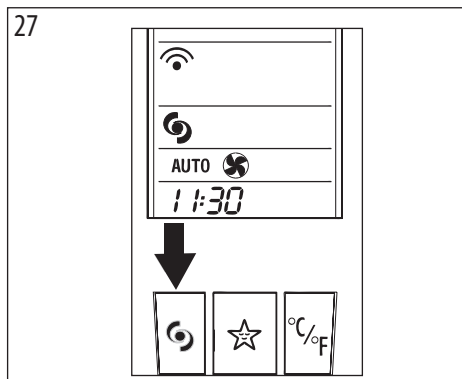

 При работе в режиме BOOST запас виды может закончиться быстрее, чем при работе в режиме кондиционирования. С другой стороны, выше охлаждающая мощность и эффективность прибора.

Выбор температурной шкалы (рис. 28)

При нажатии кнопки , прибор переключает показ температуры с °C на °F и обратно.

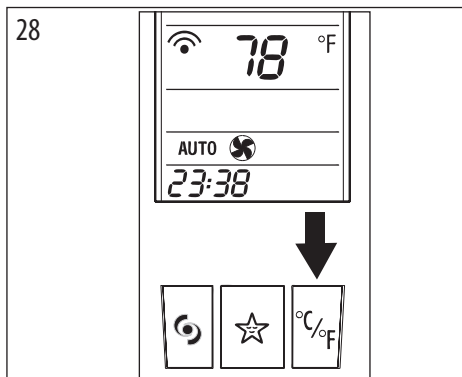

Режим SLEEP (рис. 29)

Этот режим идеален в ночные часы, так как прибор постепенно изменяет режим работы и полностью останавливается через 8 часов.

Для того чтобы правильно включить режим:

- Задайте режим работы (кондиционирование, снижение влажности, smart), как указано выше.
- Нажмите кнопку . Прибор будет работать в заданном ранее режиме с низкой скоростью вращения вентилятора.

Скорость работы вентилятора остается постоянно минимальной, а температура в помещении или влажность постепенно изменяются, следуя требованиям комфорта.

В режиме кондиционирования температура увеличивается на 1°C через 60 минут и еще на 1°C через 2 часа.



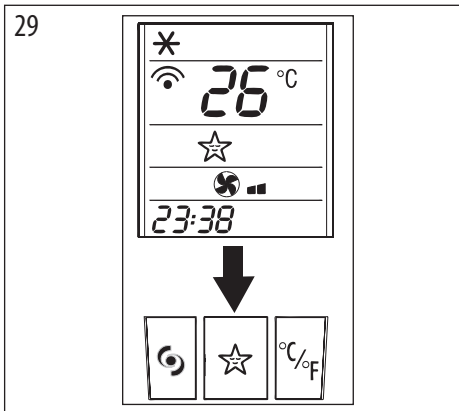



В режиме снижения влажности эффективность работы прибора постепенно уменьшается дважды каждый час.









ПРОГРАММИРОВАНИЕ ТАЙМЕРА

Программирование таймера позволяет указать требуемые часы работы прибора.



Программирование включения

- Нажмите кнопку . На дисплее пульта управления начнут мигать время включения и символ  (рис. 30).
- Нажмите кнопку  или  для установки требуемого времени включения.
- После того, как требуемое время задано, нажмите кнопку ОК для его подтверждения (рис. 31): на дисплее пульта управления появится символ  а на дисплее прибора – символ  указывающий включение таймера.

Программирование выключения

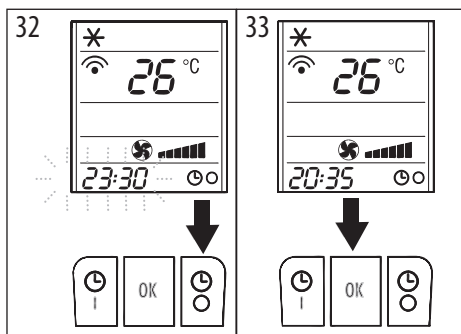
- Нажмите кнопку . На дисплее пульта управления начнут мигать время выключения и символ  (рис. 32).
- Нажмите кнопку  или  для установки требуемого времени выключения.
- После того, как требуемое время задано, нажмите кнопку ОК для его подтверждения (рис. 33): на дисплее пульта управления появится символ  а на дисплее прибора появится символ  указывающий, что таймер включен.



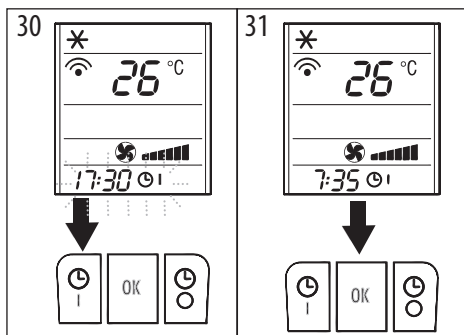

В случае необходимости заранее выключить таймеры включения или выключения, нажмите два раза кнопку  или  соответственно.





САМОДИАГНОСТИКА

Прибор оснащен системой самодиагностики, которая выявляет некоторые неисправности.

Сообщения об ошибках появляются на дисплее прибора.

ЕСЛИ НА ДИСПЛЕЕ ПОЯВЛЯЕТСЯ...	... ЧТО ДЕЛАТЬ?
 <p>Low Temperature (замерзание)</p>	<p>Прибор оснащен устройством размораживания, которое позволяет избежать образования большого количества льда. Прибор начнет автоматически работать после того, как лед растает.</p>
 <p>High Level (внутренний бачок заполнен)</p>	<p>Слейте воду из внутреннего бачка, следуя указаниям, приведенным в разделе "ОПЕРАЦИИ, ВЫПОЛНЯЕМЫЕ В КОНЦЕ СЕЗОНА". Если сообщение о неисправности появится вновь, обратитесь в ближайший авторизованный сервисный центр.</p>
 <p>Change filter (замена фильтра)</p>	<p>Данное сообщение сигнализирует о необходимости заменить водяной фильтр, как это указано в разделе "Замена противонакипного фильтра".</p>

ЕСЛИ НА ДИСПЛЕЕ ПОЯВЛЯЕТСЯ...	... ЧТО ДЕЛАТЬ?
 <p>Probe Failure (поврежден датчик)</p>	<p>В случае появления данного сообщения, обратитесь в ближайший авторизованный сервисный центр.</p>
 <p>Failure1</p>	<p>При включении сигнализации F1 устройство продолжит нормальное функционирование в режиме воздух-воздух. Чтобы отключить сигнализацию отключите и снова включите в сеть вилку электропитания прибора. Если сигнализация срабатывает слишком часто, свяжитесь с сервисным центром.</p>

РЕКОМЕНДАЦИИ ДЛЯ ПРАВИЛЬНОЙ ЭКСПЛУАТАЦИИ

Для обеспечения наиболее эффективной работы кондиционера необходимо следовать некоторым рекомендациям:

- закрывайте двери и окна помещения, в котором работает кондиционер (рис. 34). При полустационарной установке рекомендуется оставлять дверь приоткрытой (хотя бы на 1 см) для обеспечения правильного воздухообмена;

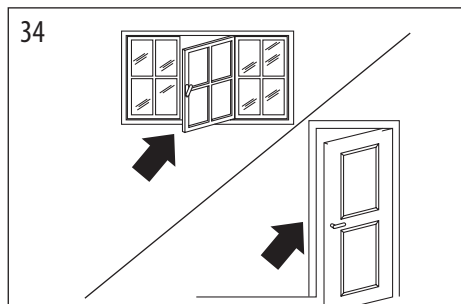

закройте двери и окна

- защитите комнату от прямых солнечных лучей, опустив занавески и/или частично опустив жалюзи, чтобы работа прибора была очень экономичной (рис. 35);

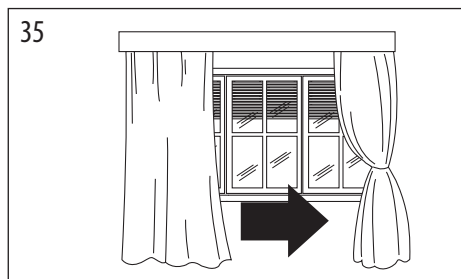

закройте занавески

- не кладите предметы на кондиционер;
- не загромождайте подачу и отвод воздуха (рис. 36), оставляя свободный доступ к обоим решеткам;
- убедитесь, что в помещении выключены источники тепла;
- не используйте прибор в помещениях с высоким уровнем влажности (например, в комнате для стирки);
- не используйте прибор вне помещений;

36

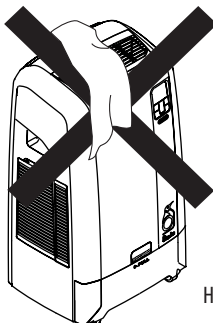

Не закрывать

- убедитесь, что кондиционер стоит на ровной поверхности. При необходимости под передние колеса установите стопоры.

ФИЛЬТРЫ ОЧИТКИ ВОЗДУХА

Прибор оснащен двумя противопылевыми фильтрами, призванными сохранить эффективность машины.

Первый размещен на задней части прибора, на воздухозаборной решетке, второй – сбоку (fig. 37-38).

37

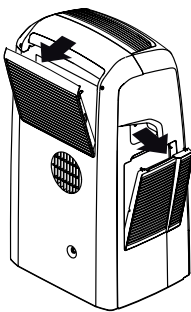

38

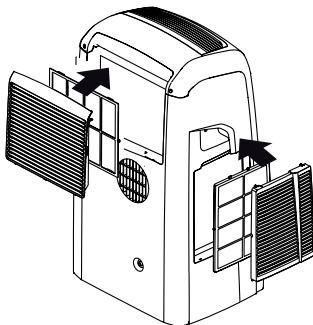

В некоторых моделях предусмотрена установка на задней решетке противопылевого фильтра с ионами серебра и дополнительного электростатического фильтра.

Фильтр с ионами серебра

Данный противопылевой фильтр обработан ионами серебра, и, кроме захвата частиц пыли, обладает антибактериальным воздействием. Кроме этого он значительно уменьшает количество раздражающих компонентов – цветочной пыльцы и спор.

Электростатический фильтр

Электростатический фильтр задерживает наиболее мелкие частицы пыли, увеличивая, таким образом, фильтрующую способность прибора.

Использование фильтров на решетке

Прибор может использоваться только с противопылевыми фильтрами, уже установленным на решетке.

Для использования электростатического фильтра (если он есть в вашей модели), извлеките его из упаковки и присоедините к противопылевому фильтру, вставив под специальные крепления (рис. 39).

В случае если вы не хотите его использовать, рекомендуется хранить фильтр закрытым в упаковке.

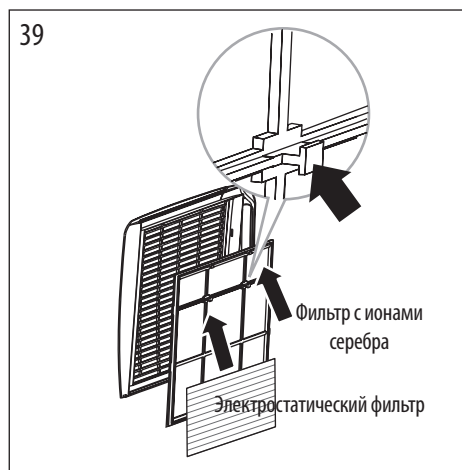

Уход

До выполнения любой операции по очистке или уходу выключите прибор, нажав кнопку  на панели управления или пульте дистанционного управления, подождите несколько секунд и затем выньте вилку из розетки электропитания.

Уход за внешней поверхностью

Очищайте прибор при помощи слегка увлажненной ткани и вытирайте его сухой.

- Не мойте кондиционер под водой – это может быть опасно.
- Ни в коем случае для ухода не используйте бензин, спирт или растворитель. Ни в коем случае не используйте дезинфекционные или подобные жидкости.

Очистка воздушных фильтров

Для поддержания эффективной работы вашего кондиционера рекомендуется каждую неделю работы чистить противопылевой фильтр.

Очистка противопылевых фильтров, прилагаемых ко всем моделям

Каждый фильтр размещен на решетке входа воздуха, которая служит ему каркасом.

Для очистки фильтра необходимо:

- Снять воздухозаборную решетку, повернув ее во внешнюю сторону (рис. 37).
- Снять противопылевой фильтр, отцепив его от решетки (рис. 38).
- Для того, чтобы удалить пыль, скопившуюся на фильтре, используйте пылесос. Если фильтр очень грязный, погрузите его в теплую воду, сполоснув несколько раз.
- После промывки тщательно высушите фильтр.
- Для того, чтобы установить фильтр на место, вставьте его в решетку и прикрепите решетку к машине.

Очистка фильтра с ионами серебра и электростатического фильтра (прилагается к некоторым моделям)

При необходимости очистить фильтра с ионами серебра, электростатический фильтр временно снимается. Для очистки фильтров используйте пылесос, работающий на средней мощности.

Фильтр с ионами серебра **может быть промыт** в теплой воде: до установки фильтра на место высушите его.

Электростатический фильтр **не моется** рекомендуется менять его как минимум каждые 2 сезона.

Электростатический фильтр можно приобрести как в магазинах, продающих принадлежности De'Longhi, так и в авторизованных сервисных центрах.

ОПЕРАЦИИ В НАЧАЛЕ СЕЗОНА

Убедитесь в целостности шнура питания и вилки, а также в эффективном заземлении прибора. Строго соблюдайте требования по установке.

ОПЕРАЦИИ В КОНЦЕ СЕЗОНА

Перед межсезонным хранением прибора или при необходимости перенести его в другое место, необходимо слить остаточную воду из бачков.

Слив воды из бачка

Выньте бачок, как указано в разделе "КАК НАПОЛНИТЬ БАЧОК", отсоедините трубку спуска воды, которая находится с левой стороны бачка (рис. 40-41), направьте ее конец в емкость для слива воды, выньте пробку и полностью слейте остаточную воду.

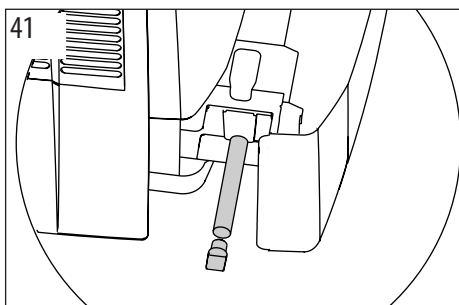
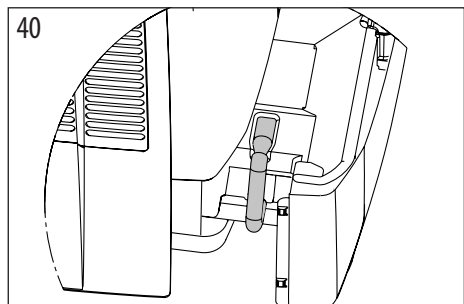

Слив воды из внутреннего бачка

Для облегчения этих действий рекомендуется в начале сезона заменить пробку носика (G) на трубку слива воды + пробку (U). Подставьте под конец трубки слива воды на задней стороне машины подходящую емкость (рис. 40) (например, графин или бутылку), снимите пробку и слейте остаточную воду. По завершении слива воды вставьте пробку на место.

ВНИМАНИЕ: количество воды, которая сливается, может достигать 2 л.

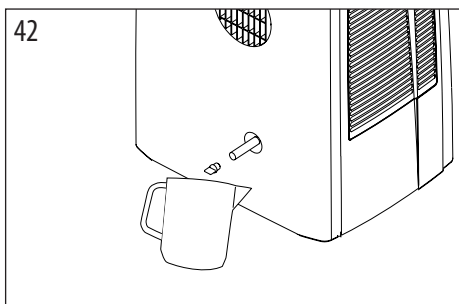

- Выполнив две предыдущие операции, включите прибор в режиме только вентиляции приблизительно на полчаса. Таким образом внутренняя часть прибора будет высушена и в нем не будет остаточной влаги. .
- Выключите прибор и выньте вилку из розетки питания.
- Снимите трубу выброса воздуха и трубу выброса конденсата.
- Произведите очистку противопылевых фильтров.
- Храните прибор в упаковке для предотвращения попадания пыли.

ТЕХНИЧЕСКИЕ ХАРАКТЕРИСТИКИ

Напряжение см. таблицку с характеристиками
электропитания

Максимальная потребляемая мощность " "
при кондиционировании

Охлаждающая жидкость "

Охлаждающая мощность "

Предельные рабочие условия

Температура в
кондиционированном помещении 21÷35°C

ГАРАНТИЯ

Условия гарантии и технического обслуживания приведены
в документации, поставляемой вместе с прибором.

ЕСЛИ ЧТО-ТО НЕ РАБОТАЕТ

ПРОБЛЕМЫ	ПРИЧИНЫ	ВОССТАНОВЛЕНИЕ
Кондиционер не включается	<ul style="list-style-type: none"> нет напряжения питания вилка не вставлена в розетку включилась аварийная защита 	<ul style="list-style-type: none"> подождите вставьте вилку в розетку обратитесь в сервисный центр
Кондиционер работает короткое время	<ul style="list-style-type: none"> труба выброса воздуха сужена или согнута засорение перекрывает выход воздуха. 	<ul style="list-style-type: none"> правильно положите трубу для воздуха, ограничьте до предела длину и изгиб, избегая любых пережатий найдите и устраните все препятствия, которые есть для выхода воздуха
Кондиционер работает, но не освежает воздух в комнате	<ul style="list-style-type: none"> открыты жалюзи, занавески в комнате есть работающий источник тепла (печь, фен и т.д.) труба выпуска воздуха не закреплена на приборе противопылевые фильтры засорены технические характеристики прибора не соответствуют помещению, где он расположен 	<ul style="list-style-type: none"> закройте жалюзи и занавески, учитывая «РЕКОМЕНДАЦИИ ПО ПРАВИЛЬНОМУ ИСПОЛЬЗОВАНИЮ», приведенные выше устраните источники тепла закрепите трубу выпуска воздуха в специальном гнезде, расположенном на задней стороне прибора (рис. 1) очистите фильтры, как описано выше
Во время работы в комнате появляется неприятный запах	<ul style="list-style-type: none"> противопылевой фильтр и (в моделях, где он предусмотрен) электростатический фильтр засорены. 	<ul style="list-style-type: none"> Проведите очистку или замену фильтров, как описано выше
Кондиционер не работает в течение приблизительно 3 минут после повторного включения	<ul style="list-style-type: none"> внутреннее устройство для защиты компрессора задерживает включение примерно на 3 минуты. 	<ul style="list-style-type: none"> подождите, этот интервал задержки – нормальная работа прибора.
На дисплее прибора появляется символ  с одной из следующих надписей: <i>LT / HL / CF / PF / FI</i>	<ul style="list-style-type: none"> Прибор оснащен системой самодиагностики, которая выявляет некоторые неисправности. 	<ul style="list-style-type: none"> См. раздел «САМОДИАГНОСТИКА»