C105

AR CONDICIONADO

Instruções para o uso

CLIMATIZADOR

Instrucciones para el uso

AIR CONDITIONER

Instructions for use



DeLonghi

PT

pag. 4

ES

page 13

EN

pág. 22

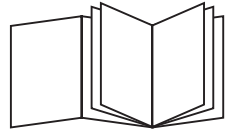

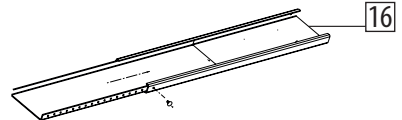
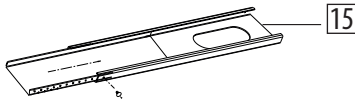
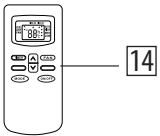
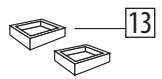
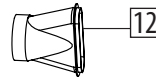
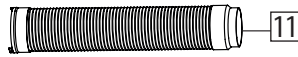
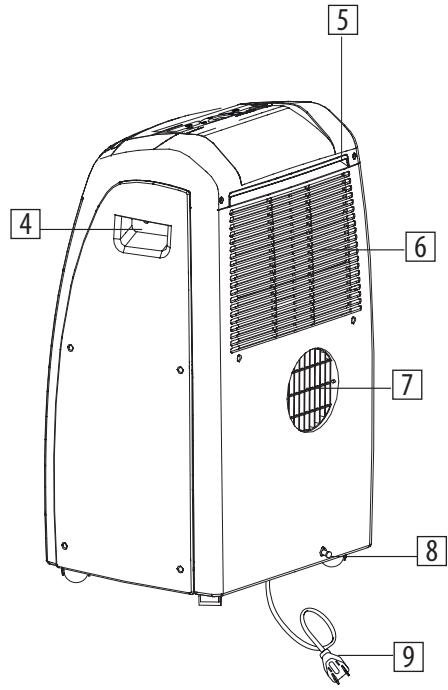
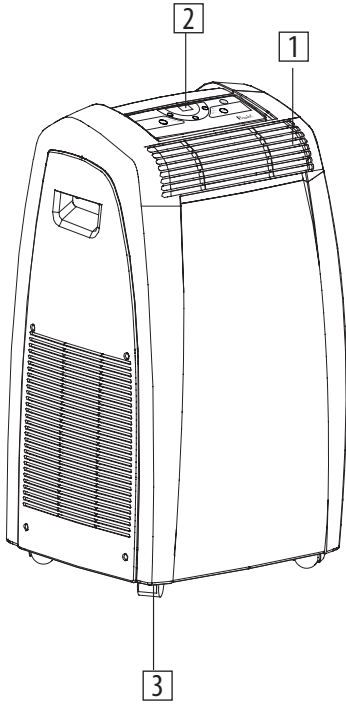

ADVERTÊNCIAS

- Utilize o aparelho de ar condicionado apenas conforme indicado neste manual. Estas instruções não pretendem abranger todas as condições e situações possíveis. É essencial que predomine o bom senso e a prudência na instalação, funcionamento e conservação dos eletrodomésticos. Este aparelho foi fabricado para resfriar e desumidificar ambientes domésticos e não deve ser usado para outros fins.
- É perigoso modificar ou alterar de qualquer modo as características do aparelho.
- O aparelho deve ser instalado segundo as normas nacionais que regem as instalações elétricas,
- Para eventuais reparos, dirija-se sempre e exclusivamente aos Centros de Assistência Técnica autorizados pelo fabricante. Os reparos efetuados por pessoal não qualificado podem ser perigosos.
- Este aparelho só deve ser utilizado por adultos.
- Este aparelho não se destina à utilização por pessoas (inclusive crianças), com capacidades físicas, sensoriais ou mentais reduzidas, ou por pessoas com falta de experiência e conhecimento, a menos que tenham recebido instruções referentes à utilização do aparelho ou estejam sob a supervisão de uma pessoa responsável pela sua segurança. Vigie as crianças, certificando-se de que elas não brinquem com o aparelho.
- Dado que o aparelho funciona ligado à corrente elétrica, é importante cumprir as seguintes advertências de segurança:
 - Este aparelho deve ser ligado a um sistema eficaz de aterramento. Solicite que um electricista qualificado verifique a instalação elétrica da sua residência.
 - Evite utilizar extensões ou adaptadores para o cabo elétrico.
 - Antes de efetuar qualquer operação de limpeza ou de manutenção, retire sempre o cabo elétrico da tomada.
 - não puxe o cabo elétrico para deslocar o aparelho.
 - Mantenha o aparelho a uma distância de pelo menos 50 cm de substâncias inflamáveis, (álcool, etc.) ou de recipientes sob pressão (ex.: latas de spray).
 - Não coloque objetos pesados ou quentes em cima do aparelho.
 - Evite utilizar aparelhos de aquecimento junto ao aparelho de ar condicionado.
- Se o cordão de alimentação está danificado, ele deve ser substituído pelo fabricante ou posto autorizado a fim de evitar riscos.
- Limpe o filtro de ar pelo menos todas as semanas.

- Não instale o aparelho em ambientes cujo ar possa conter gases, óleos ou enxofre, nem junto a fontes de calor.
- Em caso de transporte, o aparelho deve permanecer na posição vertical ou, então, ser cuidadosamente colocado de lado. Antes de um transporte, retire toda a água contida no interior do aparelho. Após o transporte do aparelho, retorne-o para a posição vertical e aguarde pelo menos 1 hora antes de ligá-lo.
- Não cubra o aparelho com sacos de plástico.
- **O transporte, a carga, a limpeza, a recuperação e a eliminação do fluido refrigerante devem ser efetuados apenas pelos postos autorizados de assistência técnica.**
A eliminação do aparelho deve ser efetuado apenas por pessoal especializado e autorizado pelo fabricante.
- Os materiais utilizados na embalagem são recicláveis. Recomendamos, por isso, que sejam depositados nos respectivos contentores de coleta seletiva.
- No fim da sua vida útil, deposite o ar condicionado em centros de coleta especializados.
- Este aparelho está equipado com um dispositivo de segurança especial. Quando o compressor é desligado, o condicionador não funciona por cerca de 3 minutos após a nova partida.

Advertências específicas para os aparelhos com fluido refrigerante R410A

R410 A é um fluido refrigerante que respeita os regulamentos CE sobre a ecologia. Recomenda-se não perfurar o circuito de refrigeração do aparelho.

INFORMAÇÃO AMBIENTAL: Esta unidade contém gases fluorados abrangidos pelo Protocolo de Kyoto. As operações de manutenção e eliminação devem ser realizadas somente por pessoal qualificado (R410A, GWP=1975).

 **Nota:** Verifique na placa de características o tipo de gás refrigerante utilizado no seu aparelho.

Guarde estas instruções

Este produto é para uso doméstico somente

INTRODUÇÃO

Obrigado por ter escolhido um produto De'Longhi. Dedique alguns minutos à leitura das presentes instruções de utilização. Evitará, assim, correr riscos ou danificar o aparelho.

DESCRIÇÃO

- 1 grelha de saída do ar
- 2 painel de comandos
- 3 rodas
- 4 alças
- 5 filtro
- 6 grelha de aspiração do ar do evaporador
- 7 orifício do tubo de descarga de ar
- 8 tubo do dreno
- 9 cabo de alimentação
- 10 ventosas
- 11 tubo de saída de ar
- 12 bocal para janela
- 13 travas das rodas
- 14 controle remoto
- 15 suporte regulável para janelas
- 16 suporte regulável adicional para janelas

Para evitar danos na unidade

NUNCA TRANSPORTE OU LIGUE O APARELHO DE CABEÇA PARA BAIXO OU DE LADO. SE ISSO OCORRER ESPERAR, NO MÍNIMO, 6 HORAS ANTES DE LIGAR O APARELHO, 24 HORAS É O RECOMENDADO.

Depois de o aparelho ter sido inclinado, o óleo tem que voltar para o compressor para garantir o funcionamento adequado.

Sem este tempo (6-24 horas), a unidade pode funcionar por apenas um curto período de tempo, e, em seguida, o compressor pode quebrar por falta de óleo.

Ligação elétrica

Antes de inserir o cabo elétrico na tomada de alimentação certifique-se de que:

- A tensão da rede está em conformidade com o valor indicado na tabela de características situada na parte posterior do produto.
- A tomada e a linha de alimentação elétrica têm capacidade para suportar a carga necessária.
- O produto está dotado com cabo elétrico compatível com a legislação vigente para produtos que consomem até 20A. Caso necessário, adeque a instalação elétrica da residência. Jamais altere o cabo elétrico do produto ou utilize adaptadores. O fabricante se isenta de qualquer responsabilidade caso estas instruções de segurança não sejam seguidas.

Se danificado, a substituição do cabo elétrico só deve ser feita por pessoal técnico autorizado pelo fabricante.

Apresentamos, a seguir, todas as instruções necessárias para preparar, da melhor forma possível, o funcionamento do seu aparelho de ar condicionado. O aparelho deve ser sempre utilizado sem quaisquer obstáculos para a aspiração e a saída de ar.

UTILIZAÇÃO

Janela guilhotina

- 1) Ponha o suporte (15) na janela esticando-a por toda a largura da janela. Uma vez esticada a travessa, é possível fixá-la apertando o parafuso fornecido.
- 2) Fixe o tubo de saída de ar no respectivo orifício situado na parte posterior do aparelho. Insira-o conforme ilustrado na figura A.
- 3) Fixe o bocal para janela (12) para a outra extremidade do tubo de saída de ar.

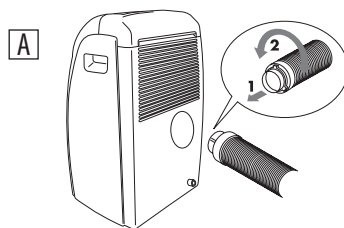

- 4) Fixe o tubo de saída de ar no respectivo orifício situado no suporte regulável para janelas (fig. B).

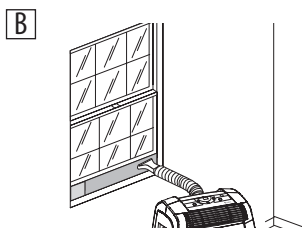

Outros métodos de configuração:

- Graças aos pinos de travamento, é possível utilizar o suporte de janela também para as janelas de correr. Posicione o orifício do suporte de forma vertical para a instalação do tubo de saída de ar. (fig. C).

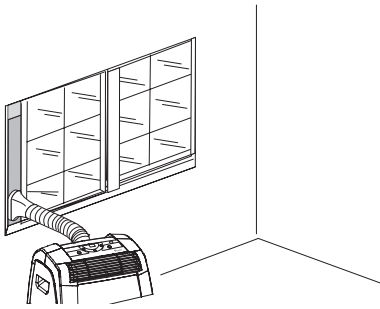
C

- Caso necessário, utilize o suporte regulável adicional (16) (se houver) para cobrir todo o vão da janela (ver fig. D). Certifique-se de que você não cobriu o orifício para a saída do ar pela janela.

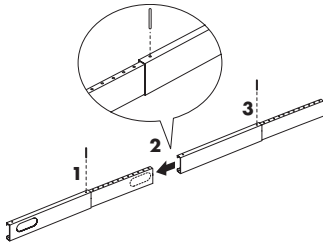
D

- Se você tiver uma janela com batente duplo (fig. E) siga os passos 2 e 3 e coloque o bocal para janela (12) na posição conforme a mostrado na figura E.

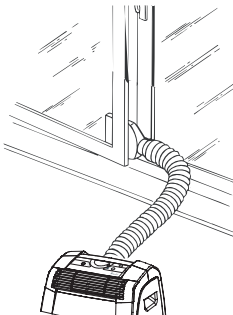
E

- utilize as ventosas fornecidas para manter os vidros encostados (fig. F).

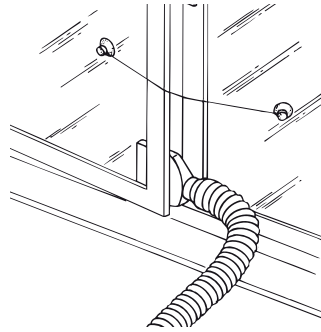
F

PAINEL DE CONTROLE

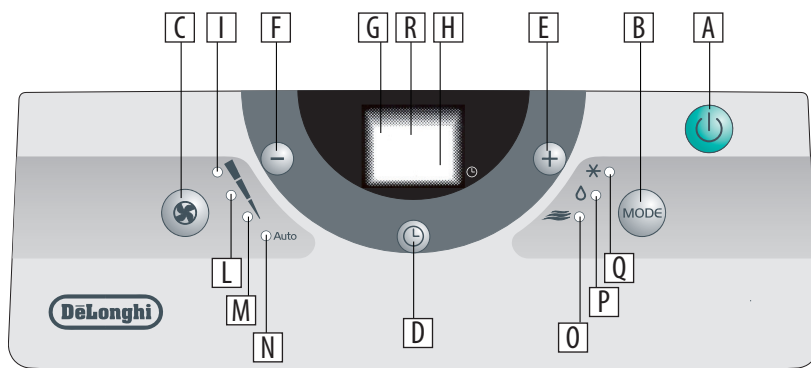

DESCRIÇÃO

- A Tecla ON/OFF (ligar/desligar)
- B Tecla de seleção de funções MODE
Ar condicionado, desumidificação, ventilação
- C Tecla de seleção da velocidade de ventilação (MAX/MED/
MIN/AUTO)
- D Tecla do temporizador
- E Tecla de aumento da temperatura/tempo de funcionamento
programado
- F Tecla de diminuição da temperatura/tempo de
funcionamento programado
- G Visor - Apresenta os valores de temperatura definidos e o
tempo de funcionamento programado
- H Luz do temporizador em funcionamento
- I/L/M/N Luzes da velocidade de ventilação da função AUTO
- O Luz da função de ventilação
- P Luz da função de desumidificação
- Q Luz da função de ar condicionado
- R Tecla do controle remoto

NOTA: Nunca desligue o ar condicionado retirando diretamente o plugue da tomada. Pressione a tecla e aguarde alguns minutos antes de desconectar o plugue: só assim o aparelho poderá executar os controles que verificam o seu estado de funcionamento.

LIGAR O APARELHO

Antes de ligar o aparelho verifique se a tampa na parte traseira da unidade está corretamente inserida no conector para descarga da condensação "8".

Introduza o plugue na tomada elétrica. No visor aparecem dois traços que indicam que o aparelho está desligado. Pressione a tecla ON/OFF (A). Quando o ar condicionado for ligado, será ativada a última função programada antes de ter sido desligado. Pressione a tecla MODE (B) até que se acenda a luz piloto relativa à função desejada, ou seja:

Luz piloto (Q) ✱ : função de ar condicionado

Luz piloto (P) : função de desumidificação

Luz piloto (O) : função de ventilação

FUNÇÃO DE AR CONDICIONADO

Ideal para os períodos quentes e abafados durante os quais sentimos necessidade de refrescar e desumidificar o ambiente. Para ajustar corretamente esta função, pressione as teclas + (E) ou - (F) até aparecer no visor a temperatura que deseja atingir, por exemplo .

Selecione, depois, a velocidade de ventilação pressionando a tecla " " (C) até que se acenda a luz piloto relativa à velocidade de ventilação desejada, ou seja:

MAX: se desejar obter a potência máxima do ar condicionado para atingir o mais rapidamente possível a temperatura desejada.

MED: se desejar limitar o nível de ruído mantendo, de qualquer forma, um bom nível de conforto

MIN: quando desejar o máximo silêncio

AUTO: se preferir que o aparelho selecione automaticamente a

melhor velocidade de ventilação, em função da temperatura que tiver definido no visor digital.

As temperaturas mais adequadas ao ambiente no verão variam entre 24 e 27°C. Em todo o caso, não é aconselhável regular a temperatura para níveis demasiadamente inferiores aos do meio exterior.

FUNÇÃO DE DESUMIDIFICAÇÃO

É ideal para reduzir a umidade ambiente (estações intermédias, locais úmidos, períodos de chuva, etc.).

Na função de desumidificação o aparelho deve estar com a mesma configuração prevista para a modalidade de ar condicionado, ou seja, com o tubo de descarga de ar aplicado no aparelho de forma a permitir a descarga do ar para o exterior. Quando se seleciona a função de desumidificação, a luz piloto (P) acende-se e aparece no visor a mensagem *dh*.

Simultaneamente acende-se a luz piloto de ventilação **AUTO (N)**.



Neste modo, a velocidade do ventilador é selecionada automaticamente pelo aparelho e não pode ser ajustado manualmente.

FUNÇÃO DE VENTILAÇÃO

A unidade funciona sem refrigeração ou desumidificação. Este modo permite apenas a ventilação. Neste modo, o tubo de descarga de ar não precisam de ser conectados. Regule a velocidade de ventilação pressionando a tecla "  (C) conforme ilustrado para a função de ar condicionado. Nesta modalidade não é possível selecionar a função AUTO. O visor apresentará a velocidade de ventilação selecionada.

AUTO-DIAGNÓSTICO

O aparelho é dotado de um sistema de auto-diagnóstico que identifica algumas anomalias de funcionamento.

 LOW TEMPERATURE (anti-gelo)	Este dispositivo evita a formação de gelo. O aparelho recomeça a funcionar automaticamente uma vez terminado o processo descongelamento.
 PROBE FAILURE (sonda danificada)	Se esta mensagem aparecer, contate o centro de assistência autorizado mais próximo.
 FULL TANK:	Esvazie o reservatório de segurança interno. Consulte "Operações de fim de estação".

PROGRAMAR O TEMPORIZADOR

O temporizador permite-lhe programar a ativação ou a desativação temporizada do aparelho; esta programação evita desperdícios de energia elétrica e otimiza os períodos de funcionamento.

Como programar a ativação temporizada

- Introduza o cabo elétrico na tomada de alimentação e ligue o aparelho pressionando a tecla **ON/OFF (A)**, selecione em seguida, a função desejada e as outras definições de funcionamento (temperatura, velocidade de ventilação, etc.).
- Pressione novamente a tecla **ON/OFF (A)** o aparelho coloca-se na posição Desligado (o visor apresenta os dois traços centrais).
- Pressione a tecla do temporizador (**D**), no visor pisca a última programação efetuada ou o valor predefinido *E.D.*
- Regule com as teclas + (**E**) ou - (**F**) o número de horas após as quais o aparelho deve começar a funcionar. Nas primeiras 10 horas é permitida a seleção com intervalos de meia hora. Para tempos superiores a 10 horas, a seleção é permitida com intervalos de uma hora. Se as teclas + (**E**) ou - (**F**) forem pressionadas durante mais de 2 segundos, ativam automaticamente a sucessão rápida até um máximo de 24 horas. Para confirmar a programação efetuada, pressione novamente a tecla do temporizador no espaço de alguns segundos. Se a confirmação não ocorrer no espaço de poucos segundos, o visor volta ao modo de Desligado. Com o temporizador ligado, o visor apresenta o tempo que falta para a ligação programada e a luz piloto (**H**) pisca. Para cancelar a programação do temporizador, pressione a tecla do temporizador (**D**).

Como programar a desativação temporizada

- A partir de qualquer modo de funcionamento de "ar condicionado/desumidificação/ventilação", é possível programar a desativação temporizada.
- Pressione a tecla do temporizador (**D**), no visor pisca a última programação efetuada ou o valor predefinido *E.D.*
- Regule com as teclas + (**E**) ou - (**F**) o número de horas após as quais o aparelho deve deixar de funcionar. Nas primeiras 10 horas é permitida a seleção com intervalos de meia hora. Para tempos superiores a 10 horas, a seleção é permitida com intervalos de uma hora. Se as teclas + (**E**) ou - (**F**) forem pressionadas durante mais de 2 segundos, ativam automaticamente a sucessão rápida até um máximo de 24 horas. Para confirmar a programação efetuada, pressione novamente a tecla do temporizador no espaço de alguns segundos. Com o temporizador ligado, a luz piloto (**H**) pisca.

No horário preestabelecido, o ar condicionado desliga-se, colocando-se novamente na posição de Desligado. Para cancelar a programação do temporizador, pressione a tecla do temporizador (D).

FUNCIONAMENTO COM CONTROLE REMOTO

- Direcione o controle remoto para o receptor do ar condicionado. Distância máxima: cerca de 7 metros (sem nenhum obstáculo entre o controle remoto e o receptor veja a figura G).
- O controle remoto deve ser manobrado com extremo cuidado: não o deixe cair, não o exponha à luz solar direta, nem o coloque junto a fontes de calor.

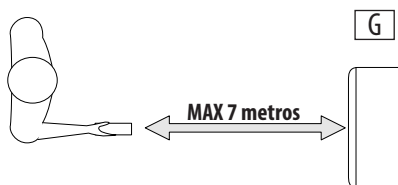

DESCRIÇÃO DO CONTROLE REMOTO

- 17) Botão "Ventilação"
- 18) Botão "ON/OFF"
- 19) Botão "MODE"
- 20) Botão "Temporizador"
- 21) Visor

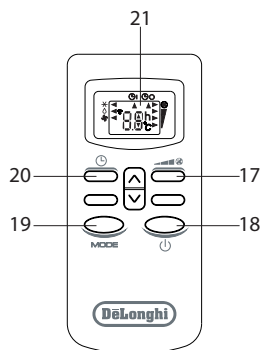

INTRODUÇÃO OU SUBSTITUIÇÃO DAS PILHAS

- Retire a tampa situada na parte posterior do controle remoto;
- Retire eventuais pilhas gastas que estejam presentes.
- Introduza duas pilhas R03 "AAA" 1,5V na posição correta (consulte as instruções no interior do compartimento das pilhas);
- Introduza novamente a tampa.

Tanto no caso de substituição como de eliminação do controle remoto, as pilhas devem ser removidas e eliminadas segundo a legislação vigente, dado que são prejudiciais ao meio ambiente. Não misture pilhas alcalinas, standard (zinco-carbono) ou recarregáveis (níquel-cádmio). Não deixe as pilhas junto ao fogo, pois podem explodir ou liberar líquidos perigosos. Se o controle remoto não for ser usado por um determinado período de tempo, retire as pilhas.

LIGAR O APARELHO

Introduza o plugue na tomada elétrica.

Pressione o botão ON/OFF (18) do controle remoto (ao ligar o ar condicionado, este assume a última função programada antes da desativação). Pressione o botão MODE (19) para selecionar a função desejada: AR CONDICIONADO (COOL) ✖, DESUMIDIFICAÇÃO (DRY) △, APENAS VENTILAÇÃO (FAN) ✚.

FUNÇÃO DE AR CONDICIONADO (COOL)

Ideal para os períodos quentes e abafados durante os quais sentimos necessidade de refrescar e ventilar o ambiente. Na função de ar condicionado seleccione a temperatura desejada como botões (▲/▼). O visor apresenta a temperatura definida. Mude a velocidade de ventilação com o botão "▲✖" (17) do controle remoto escolhendo uma das disponíveis:



AUTO: se preferir que o aparelho seleccione automaticamente a melhor velocidade de ventilação, em função da temperatura que tiver definido no visor digital.

MAX: se desejar obter a potência máxima do ar condicionado e atingir o mais rapidamente possível a temperatura desejada.

MED: se desejar limitar o nível de ruído mantendo, de qualquer forma, um bom nível de conforto.

MIN: quando desejar o máximo silêncio.

Duas setas no visor indicam respectivamente " ✖ " e a velocidade de ventilação. As temperaturas mais adequadas ao ambiente no verão variam entre 24°C e 27°C. Em todo o caso, não é aconselhável regular a temperatura para níveis demasiadamente inferiores aos do meio exterior.

FUNÇÃO DE DESUMIDIFICAÇÃO (DRY)

É ideal para reduzir a umidade ambiente, evitando descidas ou subidas de temperatura

(estações intermédias, locais úmidos, períodos de chuva, etc.).

Na função de desumidificação, o aparelho escolhe automaticamente a velocidade de ventilação. Duas setas no visor do controle remoto indicam respectivamente " △ " e " ✚ ".

FUNÇÃO APENAS VENTILAÇÃO (FAN)

No modo de ventilação é possível definir a velocidade do ventilador pressionando o botão " " (17). A velocidade de ventilação muda por rotação entre as disponíveis (MIN/MED/MAX). Duas setas no visor indicam a função ventilação " " e a velocidade programada. Nesta modalidade não é possível selecionar a função "AUTO".

PROGRAMAR O TEMPORIZADOR

O temporizador permite-lhe programar a ativação ou a desativação temporizada do aparelho; esta programação evita desperdícios de energia elétrica e otimiza os períodos de funcionamento.

Como programar a desativação temporizada

- Com o ar condicionado ligado, pressione o botão temporizador " " (20) e o visor apresenta as horas, o símbolo "h" intermitente e uma seta que indica "TEMPORIZADOR DESLIGADO".
- Defina o tempo de desativação desejado utilizando as teclas " " (de 30 minutos a 24 horas). Nas primeiras 10 horas é permitida a seleção a intervalos de meia hora. Para tempos superiores a 10 horas, a seleção é permitida com intervalos de uma hora.
- Pressione novamente o botão temporizador " " para confirmar a seleção efetuada. Um sinal sonoro e a luz piloto (H) intermitente no painel de comandos confirmam a programação do temporizador. Com o passar do tempo, o visor do controle remoto apresenta o tempo residual, enquanto que no visor do ar condicionado pisca a luz piloto (H).
- No fim do tempo programado, o aparelho desliga-se automaticamente.
- Para anular a programação do temporizador, pressione novamente o botão temporizador " " (20): ouve-se um sinal sonoro e ambos os visores voltam a apresentar as programações efetuadas antes da ativação do temporizador.

Como programar a ativação temporizada

- Com o ar condicionado desligado, prima o botão temporizador " " (20), o visor apresenta uma seta intermitente que indica "TEMPORIZADOR LIGADO". Efetue todas as definições desejadas da ativação programada (modo de funcionamento, velocidade do ventilador e temperatura). Confirme as definições através do botão temporizador " ". O visor apresenta as horas e o símbolo "h" intermitente. Programe o tempo de ativação desejado seleção as teclas " " (de 30 minutos a 24 horas). Nas primeiras 10 horas é permitida a seleção a intervalos de meia hora. Para tempos superiores a 10 horas, a seleção é permitida com intervalos de uma hora.

- Pressione novamente o botão temporizador " " para confirmar a ativação programada. Um sinal sonoro e a apresentação do tempo programado também no painel de comandos confirmam a programação. No visor do ar condicionado pisca a luz piloto "H". Com o passar do tempo ambos os visores apresentam o tempo residual.
- No fim do tempo programado, o aparelho liga-se automaticamente de acordo com as definições pré-selecionadas.
- Para anular a programação do temporizador, pressione novamente o botão temporizador " ": ouve-se um sinal sonoro e ambos os visores voltam ao modo de Desligado.

RECOMENDAÇÕES

Existem algumas advertências a seguir para se obter o máximo rendimento do aparelho de ar condicionado:

- Feche as portas e as janelas do ambiente que deseja climatizar (veja a figura H). A única exceção ocorre no caso de instalação através de um furo na parede. Neste caso, recomendamos que deixe uma pequena passagem de ar através de uma porta ou janela para garantir uma ventilação correta.

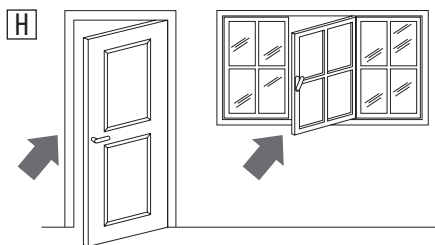

feche as portas e as janelas

- Proteja o ambiente contra as exposições diretas do sol, fechando as cortinas e/ou baixando parcialmente as persianas de modo a obter um funcionamento extremamente econômico; (veja a figura I).

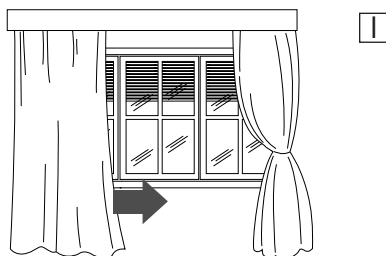

baixe as persianas ou feche as cortinas

- Não coloque objetos sobre o aparelho de ar condicionado; (veja a figura L).

L

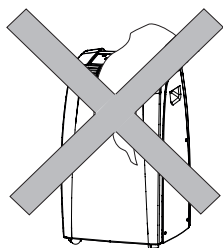

não cubra

- Não obstrua a aspiração (6) e a saída de ar (1).
- Certifique-se de que não existem fontes de calor no ambiente.
- Não instale o aparelho em locais muito úmidos (ex.: lavandarias).
- Não utilize o aparelho num ambiente exterior.
- Certifique-se de que o ar condicionado está situado numa superfície plana. Se necessário, insira as travas (13) sob as rodas anteriores (3).

LIMPEZA

Antes de todas as operações de limpeza ou manutenção, desligue o aparelho pressionando a tecla ON/OFF (A) ou 18 em modelos com controle remoto, retire sempre o cabo elétrico da tomada de alimentação.

LIMPEZA DA PARTE EXTERNA

Sugerimos que limpe o aparelho com um pano ligeiramente umedecido e que o seque com um pano seco. Por motivos de segurança, não lave o aparelho de ar condicionado com água.

Precauções

Nunca utilize gasolina, álcool ou solventes para a limpeza. Nunca pulverize líquido inseticida ou produtos semelhantes.

LIMPEZA DOS FILTROS DE AR

Para manter inalterada a eficiência do seu aparelho de ar condicionado, recomendamos que limpe o filtro anti-pó todas as semanas de funcionamento.

O filtro está situado junto à grelha de aspiração.

1. Remova o filtro anti-pó, puxando-o para cima (figura M).
2. Elimine o pó acumulado no filtro com um aspirador. Se o filtro estiver muito sujo, lave-o com água morna e enxágüe-o várias vezes. A temperatura da água deve ser

mantida abaixo de 40°C.

Depois de lavar, deixe secar o filtro e volte a colocá-lo no lugar. (figura M).

M

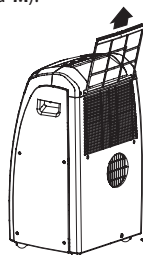

VERIFICAÇÕES DE INÍCIO DE ESTAÇÃO

Certifique-se de que o cabo elétrico e a tomada estejam perfeitamente íntegros e certifique-se da eficiência da ligação de terra.

OPERAÇÕES DE FIM DE ESTAÇÃO

- Para eliminar toda a água do circuito interno, retire a tampa (figura N).
- Deixe fluir completamente a água residual para uma bacia. Uma vez terminado o esvaziamento, reposicione a tampa no respectivo lugar.
- Limpe o filtro e deixe-o secar bem antes de reintroduzi-lo.

N

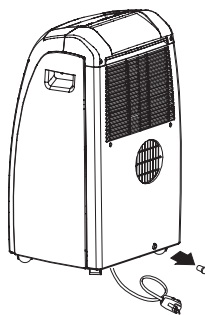

SE ALGO NÃO FUNCIONAR

PROBLEMAS	CAUSAS	SOLUÇÕES
O ar condicionado não liga	falta de energia cabo elétrico desconectado.	aguarde o retorno da energia conecte o cabo elétrico firmemente na tomada
O ar condicionado funciona apenas por pouco tempo	o tubo de saída do ar está torcido o tubo de saída do ar está obstruído o tubo de saída do ar apresenta dobras	coloque corretamente o tubo de saída verifique se há obstáculos que impeçam a saída do ar para o exterior elimine as dobras
O ar condicionado funciona, mas não refresca a divisão	janela aberta o tubo de saída está desconectado o filtro de ar está obstruído O ar condicionado tem uma potência inadequada para as condições ou dimensões do ambiente.	feche a janela insira o tubo no lugar firmemente limpe ou substitua o filtro
Odor estranho na divisão	Filtro de ar sujo	Limpe o filtro de ar
O ar condicionado não funciona durante cerca de 3 minutos após um novo arranque	O dispositivo de segurança do compressor impede que o aparelho seja reiniciado até que três minutos se passaram desde que foi desligado da última vez.	Espere. Esse atraso faz parte da operação normal do produto.
LE/PE/FE No visor	O aparelho tem um sistema de auto-diagnóstico para identificar uma série de problemas de funcionamento	Veja o capítulo de auto-diagnóstico

CARACTERÍSTICAS TÉCNICAS

Tensão de alimentação ver tabela

Potência máx. absorvida
no modo de ar condicionado “

Fluido refrigerante “

Potência de refrigeração “

CONDIÇÕES DE FUNCIONAMENTO RECOMENDADAS

Temperatura ambiente no modo de ar condicionado

18° ÷ 35°C