

INTRODUÇÃO

Obrigado por ter escolhido um produto De'Longhi. Dedique alguns minutos à leitura destas instruções de utilização. Assim fazendo poderá evitar situações de perigo ou danos à máquina.

Simbologia utilizada nestas instruções

As advertências importantes são acompanhadas pelos símbolos alistados em seguida. É absolutamente necessário observar estes avisos.

O descumprimento das indicações dadas, poderá provocar choques eléctricos, lesões graves, queimaduras e incêndios ou danos ao aparelho.



O descumprimento pode causar lesões provocadas por choque eléctrico com perigo para a vida.



A não observância pode ser a causa de lesões ou danos ao aparelho.



Nota Importante:

Este símbolo evidencia conselhos e informações importantes para o utente.

Problemas e reparações

Para eventuais reparações contacte sempre e exclusivamente os Centros de Assistência Técnica autorizados pelo Fabricante. Solicite sempre que sejam utilizadas peças de reposição originais. As reparações efetuadas por pessoal não qualificado podem ser perigosas e anulam a garantia.

ADVERTÊNCIAS

Advertências fundamentais para a segurança

Utilize o condicionador de ar local somente conforme indicado nesta brochura. A intenção destas instruções não é cobrir qualquer possível condição e situação que poderá apresentar-se. É sempre necessário usar o bom senso e a prudência durante a instalação, funcionamento e conservação de todos os electrodomésticos. Este aparelho foi fabricado para climatizar os ambientes domésticos e não deve ser utilizado para outros objectivos.



- Este aparelho pode ser utilizado por crianças de idade não inferior a 8 anos e por pessoas com capacidades físicas, sensoriais ou mentais reduzidas ou com

experiência e conhecimentos insuficientes, desde que forem supervisionadas ou instruídas atentamente sobre como utilizar de modo seguro o aparelho e sobre os perigos decorrentes de tal uso.. Certifique-se que as crianças não brinquem com o aparelho. A limpeza e a manutenção por parte do utente podem ser efetuadas também por crianças que tenham pelo menos 8 anos, se submetidas a supervisão. Mantenha o aparelho e o cabo longe do alcance das crianças com menos de 8 de idade.

- Não ponha objectos pesados ou quentes em cima do aparelho.



Perigo! Visto que o aparelho funciona com corrente eléctrica, é importante obedecer as seguintes advertências de segurança:

- É perigoso modificar ou alterar de qualquer maneira as características do aparelho.
- O aparelho deve ser instalado respeitando as normas nacionais que disciplinam as instalações eléctricas
- Para eventuais reparações contacte sempre e exclusivamente os Centros de Assistência Técnica autorizados pelo Fabricante. As reparações efetuadas por pessoal incompetente podem ser perigosas.
- Este aparelho deve ter aterramento, ou seja, deve possuir uma ligação eficaz de "terra".. Um electricista qualificado deve verificar o equipamento.
- Evite a utilização de extensões para o cabo de alimentação eléctrica.
- Antes de quaisquer operações de limpeza ou de manutenção, sempre tire a ficha da tomada eléctrica.
- Não estique o cabo de alimentação eléctrica para deslocar o aparelho.
- Não instale o aparelho em ambientes onde o ar possa contar gás, óleo, enxofre ou perto de fontes de calor.
- Se o cabo de alimentação estiver danificado, deverá ser substituído pelo fabricante ou pelo seu serviço de assistência

técnica, de forma a prevenir qualquer risco.

i **Nota Importante:**

- Limpe o filtro do ar pelo menos uma vez por semana..
- Em caso de transporte, o aparelho deve ficar em posição vertical ou apoiado sobre um lado.. Antes de transportar remova completamente a água contida dentro do aparelho. Depois do transporte, aguarde pelo menos 1 hora antes de ligar o aparelho.
- Não cubra o aparelho com sacos de plástico ao colocá-lo de novo.
- Os materiais utilizados para a embalagem são recicláveis. Recomendamos, portanto, que tais materiais sejam colocados nos recipientes específicos para a recolha selectiva..
- No fim da sua vida útil, leve o climatizador para um centro específico de recolha.

i **Verifique na chapa informativa as características de gás refrigerante utilizado no vosso aparelho.**

Advertências específicas para aparelhos com gás refrigerante R410A.

O R410 é um gás refrigerante que respeita os regulamentos CE relativos à ecologia. Recomendamos que não se perfure o circuito frigorífico do aparelho.

Informação ambiental: Esta unidade contém gases fluorados de efeito de estufa contemplados no Protocolo de Kyoto. As operações de manutenção e de eliminação devem ser efetuadas somente por pessoal qualificado (R410A, GWP=2088).

Advertências específicas para aparelhos com gás refrigerante R290.

- Leia atentamente as advertências..
- Para o processo de degelo e para a limpeza do aparelho, não utilize instrumentos diferentes dos recomendados pela empresa fabricante.
- O aparelho deve ser posicionado num ambiente privo de fontes de ignição em funcionamento contínuo (por exemplo: chamas livres, aparelhagens a gás ou eléctricas em função)..
- Não fure e não queime.
- Os gases refrigerantes podem ser inodoros.
- O aparelho deve ser instalado, utilizado e conservado em um ambiente com superfície superior a 15 m².
- Este aparelho contém 270gr. de gás refrigerante R290.
- R290 é um gás em conformidade com as directivas

européias sobre o ambiente. Não perfure nenhum dos componentes do circuito frigorífico.

- Se o aparelho for instalado, acionado ou conservado em um local não ventilado, deve-se impedir que haja estagnação de eventuais vazamentos de refrigerante com consequente perigo de incêndio ou de explosão devido ao acendimento do refrigerante provocada por estufas eléctricas, fornos ou outras fontes de ignição.
- O aparelho deve ser conservado de um modo que evite avarias mecânicas.
- As pessoas que trabalham ou interveem em um circuito frigorífico devem possuir certificação adequada, emitida por um ente credenciado, que ateste a competência a manejar os refrigerantes em conformidade com uma avaliação específica reconhecida pelas associações sectoriais.
- Os serviços de reparação devem ser efetuados com base nas recomendações da empresa fabricante do aparelho. As operações de manutenção e de reparação que precisam da assistência de mais pessoal qualificado devem ser efetuadas sob a supervisão da pessoa especializada no emprego dos refrigerantes inflamáveis.

GARANTIA E ASSISTÊNCIA TÉCNICA

As condições de garantia e de assistência técnica estão alistadas na documentação fornecida junto com o vosso aparelho.

DADOS TÉCNICOS

Tensão de alimentação	Veja a placa com as características
Potência máxima absorvida em condicionamento	"
Refrigerante	"
Potência frigorífica:	"
Condição limite de funcionamento	
Temperatura no local em condicionamento	21 ÷ 35°C

Eliminação do aparelho

 Nos termos da directiva europeia 2002/96/EC, não elimine o aparelho junto com os detritos domésticos e entregue-o em um centro de recolha selectiva oficial.

Ligação eléctrica

Antes de ligar a ficha à tomada de corrente, é necessário verificar que:

- a tensão de rede esteja em conformidade com o valor indicado na chapa de características situada na parte posterior da máquina;;
- a tomada e a linha de alimentação eléctrica sejam dimensionadas para suportar a carga necessária;
- a tomada seja de tipo adequado à ficha, caso contrário substitua a própria tomada;

- a tomada tenha aterramento, ou seja, deve possuir uma ligação eficaz de "terra". O fabricante não assume quaisquer responsabilidades caso esta norma relativa à prevenção de acidente seja descumprida
- **o cabo de alimentação deve ser substituído somente por pessoal técnico especializado.**

Em seguida encontrará todas as indicações necessárias para preparar ao funcionamento do melhor modo o vosso climatizador. O aparelho deve ser sempre colocado em funcionamento prestando atenção que não haja obstáculos para a aspiração e a saída de ar.

DESCRIÇÃO

Descrição do aparelho (Veja pág. 3 - A)

- A1** Grelha de saída de ar
- A2** Pannel de comandos
- A3** Pegas
- A4** Rodas
- A5** Filtro
- A6** Grelha de aspiração de ar
- A7** Orifício do tubo de descarga de ar
- A8** Grelha de aspiração de ar
- A9** Cabo de alimentação
- A10** Tubo de drenagem com 2 tampas
- A11** Receptor de sinal do telecomando

Descrição dos acessórios (Veja pág. 3 - B)

- B1** Flange de parede com tampa
- B2** Tubo de descarga de ar
- B3** Adaptador para tubo (2 peças)
- B4** Acessório para montagem na parede
- B5** Grelha para a trave
- B6** Tampão para o furo da trave
- B7** Trave
- B8** Parafusos
- B9** Bocal para janela
- B10** Telecomando

CLIMATIZAÇÃO SEM INSTALAÇÃO

Com algumas operações simples, o seu aparelho de ar condicionado oferece-lhe condições de bem-estar:

- Insira um adaptador para tubo **B3** numa extremidade do tubo de descarga de ar **B2**.
- Aplique o outro adaptador **B3** no local próprio do tubo de descarga de ar **A7** situado na parte posterior do aparelho (veja a fig. 1).
- Insira a extremidade do tubo sem adaptador no adaptador anteriormente aplicado no aparelho (veja a fig. 1).

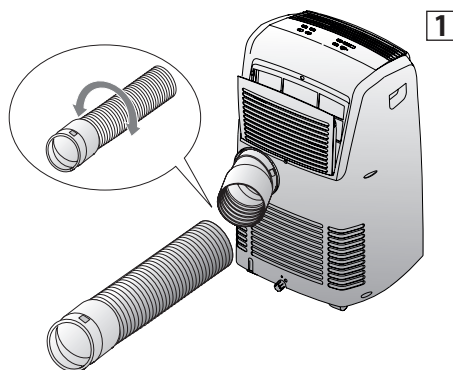

Janela guilhotina

- Aplique a grelha para trave **B5** na trave **B7** e fixe-a com os 4 parafusos fornecidos juntamente **B8** (fig.2).

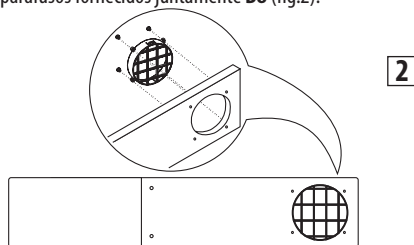

- Abra a janela.
- Ponha a trave **B7** na janela, estendendo-a pela largura da janela (fig. 3).
- Depois de ter estendido a trave pode-se fixá-la parafusando os outros dois parafusos fornecidos juntamente.
- Abaixe a janela (fig. 4).

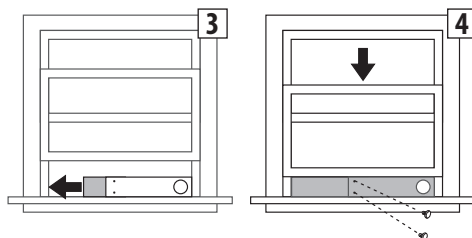

- Posicione o condicionador perto da janela. Insira o tubo de saída de ar **B2** anteriormente montado à grelha na trave **B7** (fig. 5). Certifique-se que o tubo de saída de ar não esteja obstruído.
- Quando não se utiliza o aparelho, pode-se fechar o furo da trave com o tampão específico **B6** fornecido juntamente.

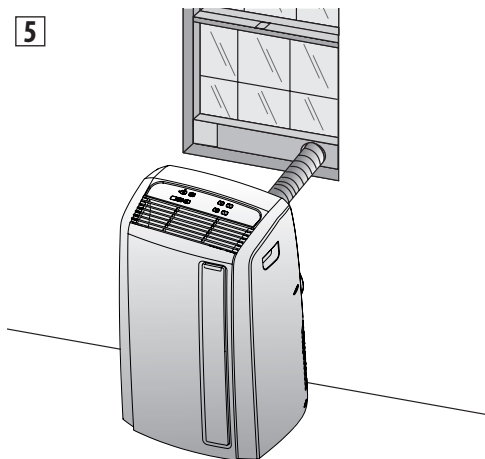

Janela com batente duplo

- Aplique o bocal para janela **B9** ao tubo de saída de ar **B2** anteriormente montado conforme representado na figura (fig. 6).

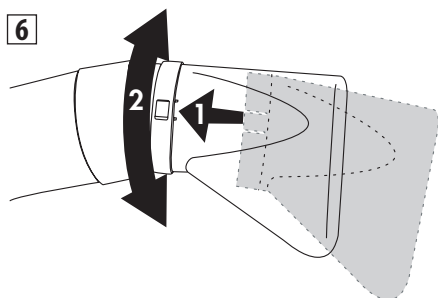

- Abra ligeiramente a janela ou o porta-janela e coloque o bocal na posição **B9** conforme a mostrado na figura 7.

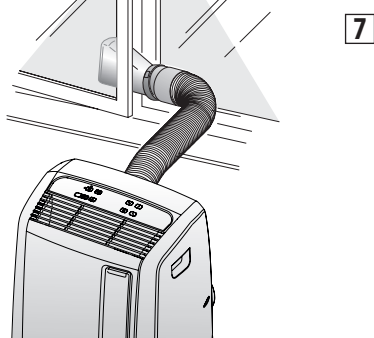

Limite ao mínimo possível o comprimento e as curvas do tubo de ar evitando torcê-lo.

CLIMATIZAÇÃO COM INSTALAÇÃO

Se desejar, o aparelho também poderá ser instalada de forma semi-permanente (Fig. 8), respeitando as distâncias indicadas na figura.

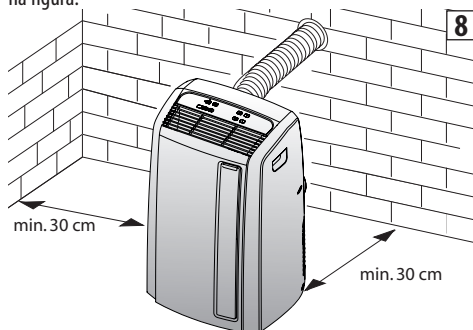

Meste caso, será necessário:

- Fazer um furo (Ø134 mm) numa parede que comunique com o exterior, ou então, através do vidro de uma janela. Respeite o intervalo de altura (veja a figura 11) e as dimensões do furo indicados na figura 9.

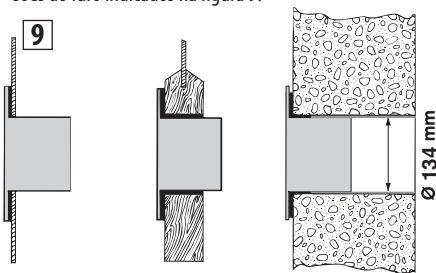

no vidro da janela

no rodapé de madeira do porta-janela

na parede: é aconselhável isolar a secção da parede com um material isolante apropriado

Limite ao mínimo possível o comprimento e as curvas dos tubos de ar evitando torcê-los.

- Aplique ao furo o acessório de flange **B1** fornecido.
- Aplique o outro adaptador **B3** no local próprio do tubo de descarga de ar **A7** situado na parte traseira do aparelho (veja a fig. 1).
- Aperte o acessório para a montagem na parede **B4** ao tubo de saída de ar **B2**. Se necessário, remova o outro adaptador **B3** do tubo de saída de ar **B2** desapertando-o (fig. 10).
- Aperte o turbo na máquina.

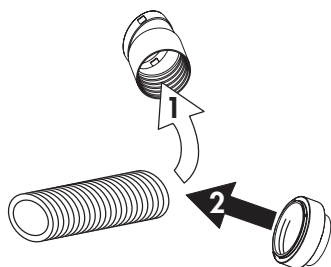
10

- Aplique a extremidade do tubo **B2** na flange **B1** conforme indicado na fig. 11.

Se o tubo **B2** não estiver encaixado, o furo pode ser fechado com a tampa da flange **B1**.

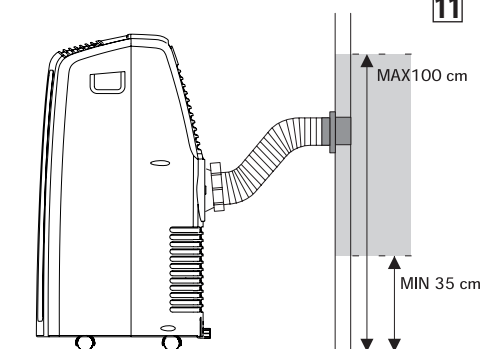
11

NOTA: caso efetue a instalação de tipo semi-permanente, deixe uma porta ligeiramente aberta (ainda que apenas 1 cm) para garantir uma ventilação correcta.

PAINEL DE COMANDOS

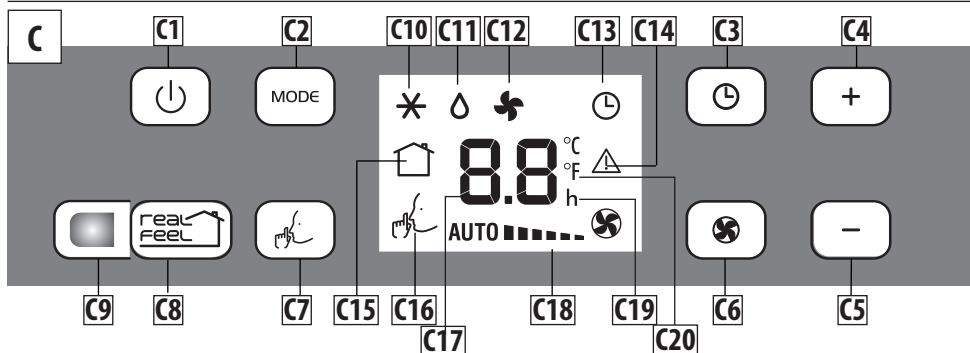

DESCRIÇÃO DO PAINEL DE COMANDOS (C)

- C1** Tecla **ON/STAND-BY** (ligado/desligado)
- C2** Tecla de selecção de funções **MODE** (ar condicionado, desumidificação, ventilação)
- C3** Tecla do temporizador
- C4** Tecla de aumento de temperatura/tempo de funcionamento programado
- C4** Tecla de diminuição de temperatura/tempo de funcionamento programado
- C6** Tecla de selecção de velocidade de ventilação (MIN/MED/MAX/AUTO)
- C7** Tecla de selecção da função silenciosa **SILENT**
- C8** Tecla de selecção da função **REAL FEEL** (condições ambientais ótimas)
- C9** Indicador de estado **REAL FEEL**
- C10** Símbolo do ar condicionado
- C11** Símbolo de desumidificação
- C12** Símbolo de ventilação
- C13** Símbolo do temporizador
- C14** Símbolo do alarme
- C15** Tecla **REAL FEEL** (condições ambientais ótimas)
- C16** Símbolo **SILENT**
- C17** Valores definidos de temperatura, tempo para ligar/desligar programado
- C18** Indicador da velocidade do ventilador
- C19** Indicador de horas do temporizador
- C20** Indicador da escala de temperatura seleccionada

Nota: As teclas do painel de comandos têm luz de fundo. Para cada função iluminam-se e activam-se somente as teclas utilizadas. Depois de alguns segundos sem utilizar o teclado, a luminosidade do painel reduz-se automaticamente e, nos próximos minutos, reduz-se ainda mais.

FUNCIONAMENTO A PARTIR DO PAINEL DE COMANDOS

LIGAÇÃO E DESLIGAMENTO DO APARELHO

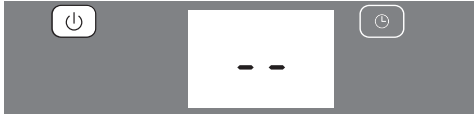

Insira a ficha na tomada eléctrica. No display aparecem duas linhas que indicam que o aparelho está em espera (stand-by) e iluminam-se as teclas e .

Toque então a tecla (C1) para ligar o aparelho.

Ao ligá-lo, o aparelho activa-se com a última função definida antes de desligá-lo.

Nota: Se não se procede com a ligação, após alguns minutos, as teclas e desligam-se e a luz do ecrã enfraquece para reduzir o consumo de energia.

Para desligar o aparelho, pressionar a tecla , então tire a ficha.

NOTA: Nunca desligue o condicionador tirando directamente a ficha, mas pressione a tecla e aguarde alguns minutos antes de tirar a ficha: somente desta forma o aparelho poderá efetuar os controlos que verificam o relativo estado de funcionamento.

FUNCTION



REAL FEEL é uma tecnologia De'Longhi que age simultaneamente tanto no controlo da humidade relativa como na regulação da temperatura, das quais dependem as condições de bem-estar no ambiente.

Em relação à modalidade tradicional de condicionamento, REAL FEEL mantém as condições de bem-estar constantes com o passar do tempo, modulando a acção do compressor e a velocidade do ventilador.

Para activar essa função, pressione a tecla .

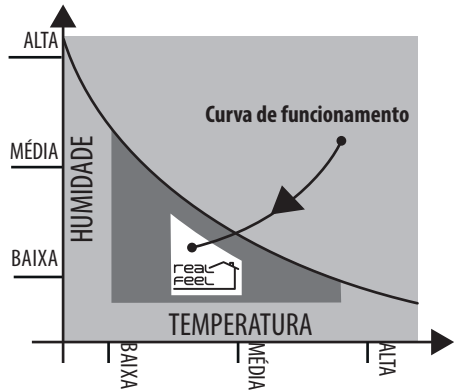

O indicado de estado "REAL FEEL" (C9) muda de cor ao aproximar-se das condições de bem-estar (veja o gráfico em seguida).

- LUZ LARANJA:** Condições ambientais muito diferentes das condições de bem-estar
- LUZ VERDE:** Condições ambientais satisfatórias para a maior parte das pessoas, próximas às ideais
- LUZ AZUL:** Condições ambientais ideais
Perfect!

- A sensação de bem-estar é uma condição subjetiva, portanto cada pessoa poderá julgar de modo diferente as mesmas condições ambientais.
- Em condições ambientais especialmente severas (dimensão elevada do ambiente, temperatura ou humidade externas altas, isolamento escasso da divisão, elevado número de pessoas ou fontes de cargas térmicas na divisão, forte exposição ao sol ...) o aparelho poderá não ser capaz de proporcionar as condições de bem-estar..

* MODALIDADE DE CONDICIONAMENTO



É ideal para os períodos quentes e abafados em que é necessário refrescar, e, ao mesmo tempo, desumidificar o ambiente.

Para definir correctamente esta modalidade:

- Pressione repetidamente a tecla **MODE** até aparecer o símbolo de ar condicionamento: no ecrã aparecerá a temperatura desejada.
- Para modificar a temperatura que se deseja atingir, pressio-

ne a tecla + (C4) ou a tecla - (C5).

- Selecciona a velocidade de ventilação desejado pressionando a tecla .

As velocidades disponíveis são:

---  **Velocidade Mínima:** quando desejar o máximo silêncio.

----  **Velocidade Média:** se desejar conter o nível de ruído mantendo igualmente um nível de conforto.

-----  **Velocidade Máxima:** para atingir o mais rapidamente possível a temperatura desejada.

AUTO-----  O aparelho escolhe automaticamente a melhor velocidade de ventilação consoante a temperatura seleccionada e de acordo com as condições ambientais.

As temperaturas mais adequadas ao ambiente durante o verão variam de 24 a 27°C. De qualquer forma, desaconselha-se definir temperaturas muito inferiores em relação ao externo

SILENT FUNCTION (ACTIVÁVEL SOMENTE EM MODALIDADE DE AR CONDICIONADO)

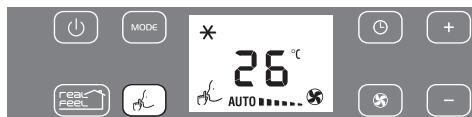

Activando esta função em modalidade de ar condicionado, o ruído do aparelho é reduzido ainda mais.

Para activar essa função, pressione a tecla  (C7). No ecrã visualiza-se a relativa lâmpada (C16)

MODALIDADE DE DESUMIDIFICAÇÃO

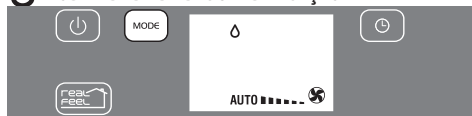

É ideal para reduzir a humidade dos ambientes (estações intermediárias, locais húmidos, períodos chuvosos etc). Para este tipo de utilização o aparelho deve ser preparado do mesmo modo previsto para a modalidade de ar condicionado, ou seja, com o tubo de descarga (B2) de ar aplicado no aparelho para possibilitar a descarga da humidade para o externo.

Para definir correctamente esta modalidade:



- Pressione repetidamente a tecla **MODE** até aparecer o símbolo de desumidificação.

MODALIDADE DE VENTILAÇÃO





Utilizando esta modalidade, não é necessário aplicar o tubo de descarga de ar (B2) no aparelho.

Para definir correctamente esta modalidade:

- Pressione repetidamente a tecla **MODE**, até aparecer o símbolo de ventilação .
- Selecciona a velocidade de ventilação desejado pressionando a tecla .

As velocidades disponíveis são:

---  **Velocidade Mínima:** quando desejar o máximo silêncio.

----  **Velocidade Média:** se desejar conter o nível de ruído mantendo igualmente uma boa capacidade de ventilação.

-----  **Velocidade Máxima:** para obter a máxima potência de ventilação.

SELECIONE A ESCALA DE TEMPERATURA



É possível visualizar a temperatura em °C ou °F.

Para mudar a unidade de medida da temperatura, saia das modalidades de funcionamento pressionando a tecla  e mantenha pressionada a tecla **MODE** por aproximadamente 20 segundos. O aparelho emitirá um sinal sonoro.

PROGRAMAÇÃO DO TEMPORIZADOR



O temporizador permite que se defina a ligação e o desligamento retardado do aparelho. Esta função evitará desperdícios de energia eléctrica optimizando os períodos de funcionamento.

Como programar a ligação atrasada.

- Insira a ficha na tomada de corrente e ponha o aparelho em espera (standby).
- Pressione a tecla do temporizador (C3): o símbolo temporizador (C13) e as horas acender-se-ão.
- Programe com as teclas + (C4) ou - (C5) o número de horas depois dos quais o aparelho deve iniciar a funcionar.

- O aparelho iniciará a funcionar na mesma modalidade de funcionamento anteriormente definida.

É possível programar a ligação para o período das 24 horas sucessivas. Decorridos alguns segundos da programação do temporizador, a definição é adquirida, o símbolo do temporizador permanece aceso e o ecrã volta a mostrar a visualização normal de espera (standby).

Para cancelar a programação do temporizador pressione duas vezes a tecla do temporizador (C3). O símbolo do temporizador (C13) desliga-se.

Como programar o desligamento retardado

- Enquanto o aparelho está ligado, em qualquer modalidade de funcionamento, é possível programar o desligamento retardado.
- Toque a tecla do Temporizador (C3): o símbolo (C13) e as horas acender-se-ão
- Programe com as teclas + (C4) ou - (C5) o número de horas depois das quais o aparelho desligar-se-á.

Após alguns segundos da programação do temporizador, a programação é adquirida, o ecrã volta a mostrar a modalidade de funcionamento e o símbolo do temporizador permanece aceso.

Na hora marcada o climatizador ajusta-se em Standby.

Para cancelar a programação do temporizador pressione 2 vezes a tecla do temporizador (C3), o símbolo do temporizador (C13) desligar-se-á.

FUNCCIONAMENTO COM TELECOMANDO

- Direcione o telecomando para o receptor (A11) do condicionador de ar. A distância máxima entre o telecomando e o aparelho é de 5 metros (sem nenhum obstáculo entre o telecomando e o receptor).
- O telecomando deve ser manejado com muito cuidado e respeito; não o deixe cair, não o deixe exposto à luz solar directa, nem perto de fontes de calor.

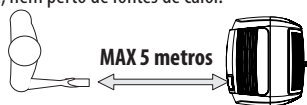

DESCRIÇÃO DO TELECOMANDO (D)

- D1) Botão "ON/STAND-BY"
- D2) Botão de aumento/diminuição de temperatura/funcionamento programado
- D3) Botão "MODE"
- D4) Botão de selecção de velocidade de ventilação ()
- D5) Botão de selecção de função **REAL FEEL**
- D6) Botão de selecção de função **SILENT**
- D7) Botão de comutação °C/°F
- D8) Botão **TIMER**

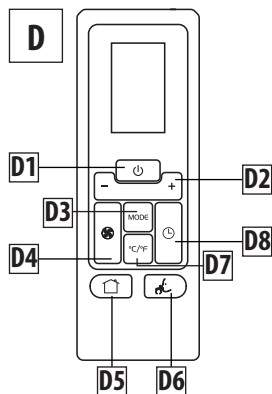

COLOCAÇÃO E REMOÇÃO DAS BATERIAS

- Remova a tampa situado na parte traseira do telecomando.
- Coloque as duas baterias LR03 "AAA" 1,5V respeitando a posição correcta (veja as indicações dentro do espaço próprio das baterias). Caso as baterias se esgotem, substitua-a por outras novas do mesmo tipo.
- Ponha novamente a tampa.

Tanto em caso de substituição como de eliminação do telecomando, as baterias devem ser removidas e eliminadas de acordo com as leis em vigor porque são prejudiciais ao ambiente. Não misture as baterias alcalinas, padrões (zinco-carvão) ou recarregáveis (níquel-cádmio). Não jogue no fogo as baterias porque elas poderiam explodir ou soltar líquidos perigosos.

LIGAR E DESLIGAR O APARELHO

- Insira a ficha na tomada eléctrica.
- Pressione o botão (D1) do telecomando (ao ligar o aparelho, ele arranca com a última função definida antes de desligá-lo).
- Para desligar o aparelho, pressionar o botão (D1) do telecomando, então retire a ficha.

NOTA: Nunca desligue o condicionador tirando directamente a ficha, mas pressione a tecla e aguarde alguns minutos antes de tirar a ficha: somente desta forma o aparelho poderá efetuar os controlos que verificam o relativo estado de funcionamento.

SELECIONAR AS MODALIDADES DE FUNCIONAMENTO

Os comandos disponíveis no telecomando correspondem aos do painel de comandos do aparelho (C).



Consulte, portanto, as instruções nos capítulos anteriores.

O botão D7, por outro lado, permite mudar facilmente a escala de temperatura de °C a °F e vice-versa.

AUTO-DIAGNÓSTICO

o aparelho possui um sistema de auto-diagnóstico que identifica algumas anomalias de funcionamento.

As mensagens de erro aparecem no visor ou ecrã do aparelho.

SE NO VISOR APARECER...	SE NO VISOR APARECER...	SE NO VISOR APARECER...
		
"Low Temperature" (baixa temperatura)	"Probe Failure" (Sonda danificada)	"High Level" (Recipiente interno cheio)
... O QUE FAZER? O aparelho possui um dispositivo de degelo que evita a excessiva formação de gelo. O aparelho reinicia automaticamente a funcionar uma vez que terminar o processo de degelo.	... O QUE FAZER? Se aparecer esta mensagem, contacte o centro de assistência autorizado mais próximo.	... O QUE FAZER? Esvazie o recipiente externo de segurança seguindo as indicações ao parágrafo "OPERAÇÕES DE FIM DE ESTAÇÃO". Se essa anomalia ocorrer novamente, contacte o centro de assistência autorizada mais próximo.

CONSELHOS

Há algumas advertências que devem ser seguidas para obter o máximo desempenho do climatizador:

- feche as janelas/portas do ambiente a climatizar. A única exceção refere-se ao furo da parede (se houver). Nesse caso recomendamos que se deixe um pequeno espaço através de uma porta ou janela, a fim de garantir uma ventilação correcta.

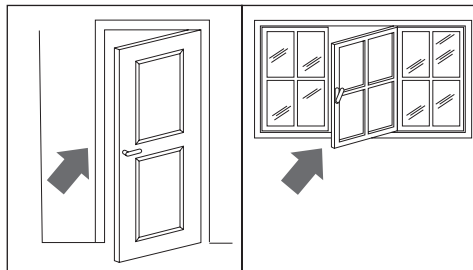

Feche as portas e as janelas

- Não utilize o aparelho em ambientes com altos índices de humidade (ex. lavanderia).
- Proteja a divisão da exposição directa do sol, fechando os estores e/ou abaixando parcialmente as persianas de modo a obter um funcionamento extremamente económico.

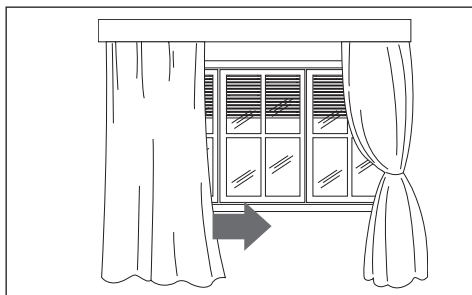

Abaixe as persianas ou feche os estores

- Não utilize o aparelho em ambiente externo.
- Certifique-se que no ambiente não haja fontes de calor.
- Verifique que o climatizador esteja posicionado em pavimento plano.

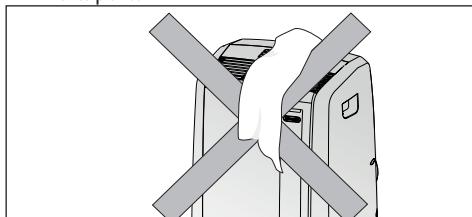

Não cubra

- Não pouse objectos em cima do climatizador;
- Não obstrua as entradas ou aspiração de ar.

LIMPEZA

Antes de qualquer operação de limpeza ou de manutenção, desligue o aparelho com a tecla . Retire a ficha da tomada eléctrica.

LIMPEZA DO APARELHO

Sugerimos que se limpe o aparelho com um pano simplesmente úmido e seque-o com um pano seco. Por razões de segurança, não lave o climatizador com água.

Precauções

Não use gasolina, álcool ou solventes para a limpeza. Não borrife líquido inseticida ou análogos.

LIMPEZA DO FILTRO DE AR

Para manter a eficiência do climatizador inalterada recomenda-se que se limpe o filtro anti-poeira todas as semanas de funcionamento. O filtro acha-se próximo à grelha de aspiração e tal grelha é a sede do próprio filtro.

Para a limpeza do filtro, é então necessário extrair o filtro conforme ilustrado na figura 12.

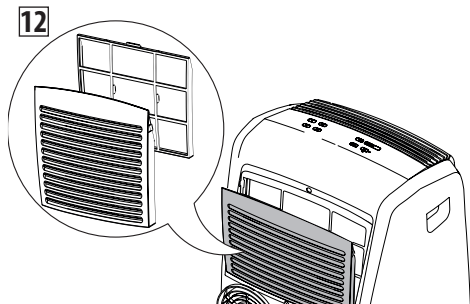

Para remover o pó depositado no filtro use um aspirador de pó. Se estiver demasiado sujo mergulhe-o em água morna enxaguando-o várias vezes. A temperatura da água deve ser mantida abaixo de 40° C.

Depois de lavá-lo, deixe o filtro secar.

Para colocá-lo novamente, ponha o filtro no lugar próprio.

VERIFICAÇÕES DE INÍCIO DE ESTAÇÃO

Verifique que o cabo d alimentação e a tomada estejam perfeitamente íntegros e certifique-se de que a instalação de aterramento seja eficiente. Cumpra rigorosamente as normas de instalação.

OPERAÇÕES DE FIM DE ESTAÇÃO

Para esvaziar o circuito interno da água, remova a tampa externa do tubo de escoamento, abrindo-o em sentido anti-horário. Então remova tampa interna (figura 13).

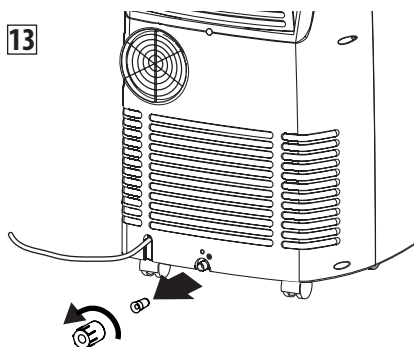

Deixe a água residual escorrer completamente numa bacia. Após completar o esvaziamento ponha novamente as tampa prestando atenção a fechá-los bem.

Limpe o filtro conforme indicado anteriormente: o filtro deve estar bem seco antes de colocá-lo novamente.

O transporte, o carregamento, a limpeza, a recuperação e a eliminação do refrigerante devem ser efetuados somente pelos centros de assistência técnica autorizados pelo fabricante.

A eliminação do aparelho deve ser efetuado exclusivamente por pessoal especializado autorizado pelo fabricante.

SE ALGO NÃO FUNCIONAR

Verifique os seguintes itens antes de contactar o Centro de Assistência Técnica autorizado que opera na vossa região:

PROBLEMAS	CAUSAS	SOLUÇÕES
O climatizador não liga	A ficha não está inserida	Insira a ficha
	Falta de corrente	Aguarde
	O dispositivo de proteção interno foi accionado	Contacte o centro de assistência
O climatizador funciona apenas por pouco tempo	O tubo de descarga de ar forma está torcido ou dobrado	Posicione correctamente o tubo de descarga de ar limitando o máximo possível as curvas evitando torcê-lo
	Um obstrução impede a descarga do ar para o exterior	Identifique e remova os obstáculos que impedem a descarga do ar para o exterior
O climatizador funciona, mas não refresca a divisão	Janelas, estores abertos	Feche as janelas e as estores, tendo em conta os "conselhos para uma utilização correcta" indicados anteriormente
	Na divisão está a funcionar alguma fonte de calor (forno, secador de cabelo etc)	Elimine as fontes de calor
	O tubo de descarga de ar saiu do respectivo lugar	Fixe o tubo de descarga de ar no lugar respectivo situado na parte traseira do aparelho (fig. 1)
	Filtros anti-poeira obstruídos	Limpe ou substitua os filtros conforme descrito anteriormente
	As características técnicas do aparelho não são adequadas para climatizar a divisão onde se acha	
Durante o funcionamento há um odor incómodo na divisão	Filtro anti-poeira obstruído	Limpe ou substitua o filtro conforme descrito anteriormente
O climatizador não funciona durante cerca de 3 minutos após o arranque	Como proteção do compressor, um dispositivo interno atrasa a sua ligação por cerca de 3 minutos após o arranque	Aguarde: este intervalo de tempo após o arranque faz parte do funcionamento normal
No display ou ecrã do aparelho aparece o símbolo  com uma das seguintes mensagens: HL/PF	O aparelho possui um sistema de auto-diagnóstico que identifica algumas anomalias de funcionamento.	Consulte o capítulo AUTO-DIAGNÓSTICO