

1	Opis urządzenia	192
2	Uwagi dotyczące bezpieczeństwa	193
3	Instalowanie	193
4	Przygotowanie ekspresu do kawy	194
4.1	Napełnianie pojemnika na wodę	194
4.2	Napełnianie pojemnika na ziarna kawy	194
4.3	Pierwsze włączenie ekspresu	194
5	Przygotowanie kawy (przy użyciu kawy w ziarnach)	195
6	Ustawianie młynka do kawy	196
7	Przygotowanie kawy espresso przy użyciu kawy mielonej (zamiast ziaren kawy)	197
8	Wytwarzanie gorącej wody	197
9	Przygotowanie kawy cappuccino (przy użyciu pary)	198
10	Czyszczenie i konserwacja	199
10.1	Czyszczenie ekspresu	199
10.2	Czyszczenie dystrybutora	200
10.3	Odwapnianie	201
10.4	Programowanie twardości wody	203
11	Znaczenie lampek kontrolnych w normalnym funkcjonowaniu	204
12	Znaczenie lampek kontrolnych i co należy zrobić, jeśli się świecą	205
13	Problemy, które możemy rozwiązać zanim zwrócimy się o pomoc do serwisu technicznego	206

Uwagi dotyczące prawidłowego usuwania produktu zgodnie z Dyrektywą Europejską 2002/96/EC.

Na koniec okresu użyteczności produktu nie należy wyrzucać do odpadów miejskich.

Można go dostarczyć do odpowiednich ośrodków segregujących odpady przygotowanych przez władze miejskie lub do jednostek zapewniających takie usługi. Osobne usuwanie sprzętu AGD pozwala uniknąć negatywnych skutków dla środowiska naturalnego i zdrowia z powodu jego nieodpowiedniego usuwania i umożliwia odzyskiwanie materiałów, z których jest złożony, w celu uzyskania znaczącej oszczędności energii i zasobów.

Na obowiązek osobnego usuwania sprzętu AGD wskazuje umieszczony na produkcie symbol przekreślonego pojemnika na śmieci.



1. OPIS URZĄDZENIA (patrz str. 3)

- | | |
|--|--|
| A. Płytką grzewczą na filiżanki | M. Dystrybutor |
| B. Pokrętko pary | N. Kabel zasilania elektrycznego |
| C. Przewód pary | O. Dysza do kawy cappuccino (wyjmowana) |
| D. Dysza do kawy cappuccino | P. Wylot dyszy do cappuccino (wyjmowany) |
| E. Pojemnik na wodę (wyjmowany) | Q. Miarka do kawy mielonej |
| F. Podstawa pod filiżanki | R. Wyjmowany pojemnik na fusy po kawie |
| G. Zbiorniczek na skropliny (wyjmowany) | S. Pokrętko regulacji stopnia zmielenia kawy |
| H. Kłapa kontrolna | T. Pojemnik na ziarna kawy |
| I. Dysza do kawy (z regulowaną wysokością) | U. Schowek na miarkę do kawy |
| J. Panel z przyciskami sterowania | V. Lejek do kawy mielonej |
| K. Pokrywa pojemnika na ziarna kawy | Z. Ruchoma szufladka |
| L. Pokrywka środkowa do kawy mielonej | |

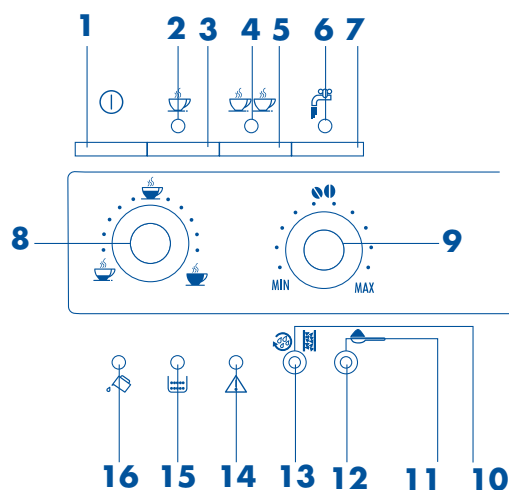

Panel z przyciskami sterowania

- | | |
|--|--|
| 1) Przycisk włączenia/wyłączenia | 9) Pokrętko wyboru ilości kawy mielonej (aby uzyskać kawę słabą, normalną lub mocną) |
| 2) Lampka kontrolna 1 filiżanka i OK temperatura kawy | 10) Przycisk płukania i odwapniania |
| 3) Przycisk wytwarzania 1 filiżanki kawy | 11) Przycisk wyboru kawy mielonej (młynek do kawy wyłączony) |
| 4) Lampka kontrolna 2 filiżanki i OK temperatura kawy | 12) Lampka kontrolna wyboru kawy mielonej (młynek do kawy wyłączony) |
| 5) Przycisk wytwarzania 2 filiżanek kawy | 13) Lampka kontrolna odwapniania |
| 6) Lampka kontrolna wyboru gorącej wody lub wytwarzania pary. | 14) Dioda alarmowa |
| 7) Przycisk wyboru gorącej wody | 15) Lampka informująca o pełnym zbiorniku na osady (fusy) z kawy lub braku pojemnika na osady (fusy) |
| 8) Pokrętko wyboru ilości kawy mielonej (kawa mała, normalna lub duża) | 16) Lampka informująca o braku wody lub braku pojemnika na wodę |

INSTRUKCJA OBSŁUGI

2 UWAGI DOTYCZĄCE BEZPIECZEŃSTWA

PRZECZYTAĆ UWAGAŃNIE I ZACHOWAĆ PONIŻSZĄ INSTRUKCJĘ OBSŁUGI!

- Urządzenie przeznaczone jest do parzenia kawy espresso i podgrzewania napojów: należy zwrócić uwagę, by nie poparzyć się wodą, parą wodną lub wskutek niewłaściwego używania ekspresu.
- Niniejsze urządzenie przeznaczone jest wyłącznie do użytku domowego.

Wszelkie inne zastosowania urządzenia uważa się za niewłaściwe i wobec tego niebezpieczne.

- Producent nie ponosi odpowiedzialności za ewentualne szkody wynikające z niewłaściwego, błędnego lub nieracjonalnego użycia urządzenia.
- W trakcie użytkowania nie dotykać gorących części urządzenia. Używać pokręteł lub uchwytów.
- Nie dotykać nigdy urządzenia mokrymi lub wilgotnymi rękami bądź stopami.
- Z urządzenia nie powinny korzystać bez nadzoru dzieci ani osoby niepełnosprawne.
- Nie dopuścić, by dzieci bawiły się urządzeniem.
- W przypadku uszkodzenia lub wadliwego funkcjonowania urządzenia, nie należy go demontować, lecz wyłączyć poprzez wyjęcie wtyczki z gniazdka.

W celu ewentualnej naprawy zwracać się jedynie do autoryzowanego przez producenta Serwisu Technicznego i żądać montażu oryginalnych części zamiennych.

Nieprzestrzeganie poniższego zalecenia może spowodować zagrożenie w trakcie użytkowania urządzenia.

3 INSTALOWANIE

- Po rozpakowaniu urządzenia należy upewnić się czy jest ono kompletne i w nienaruszonym stanie. W razie wątpliwości nie używać ekspresu, lecz zwrócić się do wykwalifikowanego personelu serwisu.
- Elementów opakowania (plastikowe woreczki, styropian, itp.) nie należy pozostawiać w zasięgu dzieci, ponieważ elementy te są potencjalnym źródłem zagrożenia.
- Ustawić urządzenie na powierzchni roboczej z dala od kranów, zlewozmywaków i źródeł ciepła.
- **Po ustawieniu urządzenia na powierzchni roboczej należy sprawdzić, czy między ściankami ekspresu a bocznymi i tylnymi ścianami jego otoczenia jest około 5 cm odległości oraz co najmniej 20 cm odległości nad urządzeniem.**
- Nigdy nie instalować ekspresu w otoczeniu, w którym mogą wystąpić spadki temperatury do 0°C lub poniżej (zamarznięta woda może uszkodzić urządzenie).
- Sprawdzić, czy napięcie sieciowe odpowiada napięciu podanemu na tabliczce znamionowej ekspresu. Podłączać urządzenie wyłącznie do gniazdka o minimalnym natężeniu 10A, wyposażonego w odpowiednie uziemienie. Producent nie ponosi odpowiedzialności za ewentualne wypadki spowodowane brakiem uziemienia instalacji elektrycznej.
- W razie niezgodności między gniazdkiem zasilającym a wtyczką urządzenia, wykwalifikowany personel powinien dokonać wymiany wtyczki na właściwy model.
- Użytkownik nie powinien nigdy sam wymieniać kabla zasilającego urządzenia, ponieważ czynność ta wymaga użycia specjalnych narzędzi. W przypadku uszkodzenia kabla lub konieczności jego wymiany należy zwracać się do autoryzowanego przez producenta serwisu technicznego, aby zapobiec wszelkiemu ryzyku.
- Zaleca się jak najwcześniejsze określenie twardości wody, zgodnie z instrukcjami z rozdziału 10.4.

PL

Aby poznać prawidłową obsługę ekspresu do kawy, przy pierwszym jego użyciu należy uważnie przestrzegać i stosować się po kolei do instrukcji opisanych w poniższych rozdziałach.

4 PRZYGOTOWANIE EKSPRESU DO KAWY

4.1 NAPEŁNIANIE POJEMNIKA WODĄ

- Pojemnik na wodę wyjąć (rys.1), wypluć i napełnić świeżą wodą nie przekraczając poziomu MAX. W trakcie wyjmowania pojemnika dysza do kawy cappuccino powinna być zawsze skierowana do środka ekspresu. W przeciwnym wypadku wyjęcie pojemnika będzie niemożliwe.
- Ponownie włożyć pojemnik **maksymalnie go dociskając**.

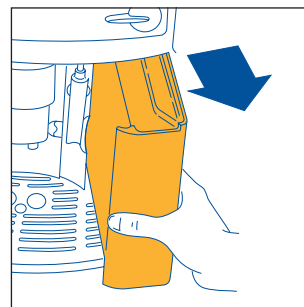

Rys. 1

4.2 NAPEŁNIANIE POJEMNIKA NA KAWĘ W ZIARNACH

- Otworzyć pokrywę pojemnika na kawę w ziarnach (rys.2).
- Napełnić pojemnik kawą w ziarnach.
- Zamknąć pokrywę.

UWAGA: Aby zapobiec nieprawidłowościom w trakcie działania urządzenia, nie należy nigdy napełniać pojemnika kawą mieloną, kawą rozpuszczalną, ziarnami karmelizowanymi ani też nie używać przedmiotów, które mogłyby uszkodzić ekspres.

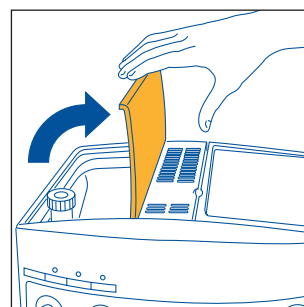

Rys. 2

4.3 PIERWSZE WŁĄCZENIE EKSPRESU

1. Upewnić się, czy pojemnik na wodę jest napełniony i czy kabel zasilający znajduje się w gniazdku sieci elektrycznej.
2. Przesunąć dyszę do kawy cappuccino na zewnątrz, ustawić pod nią jedną filiżankę (rys.3) i włączyć ekspres przy pomocy przycisku ① (rys.4).
3. **NATYCHMIAST PO WŁĄCZENIU EKSPRESU, MAKSYMALNIE PO UPŁYWIE 30 SEKUND** przesunąć pokrętkę pary w kierunku przeciwnym do ruchu wskazówek zegara maksymalnie do końca (rys.5) (jest rzeczą całkowicie normalną, że urządzenie głośno pracuje).
4. Po kilku sekundach z dyszy do kawy cappuccino zacznie wypływać woda. Kiedy w filiżance będzie około 30 cl, należy przesunąć pokrętkę pary o pół obrotu zgodnie z ruchem wskazówek zegara (rys.6) maksymalnie do końca, aby przerwać wypływanie wody.
5. Należy poczekać, aż zielone lampki kontrolne ☕ i ☕ przestaną migać i zaczną świecić bez przerwy. (Jeżeli zielone lampki kontrolne migają, ekspres się nagrzewa, natomiast jeżeli świecą się bez przerwy, ekspres osiągnął temperaturę idealną do parzenia kawy – rozdz. 11, punkty 1 i 2).

Kilka minut wcześniej zanim lampki kontrolne zaczną się świecić bez przerwy, ekspres wykona automatyczne płukanie: z otworów dyszy wypłynie niewielka ilość gorącej wody, która zostanie zebrana w znajdującym się poniżej zbiorniczku na skropliny.

Rada: jeżeli chcemy przygotować małą kawę (mniej niż 60 cl), aby była ona cieplejsza, należy najpierw napełnić filiżankę wodą z płukania. Pozostawić wodę w filiżance na kilka sekund (przed jej opróżnieniem) po to, by się nagrzała.

6. W tym momencie urządzenie jest gotowe do użycia.

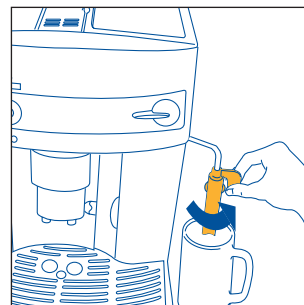



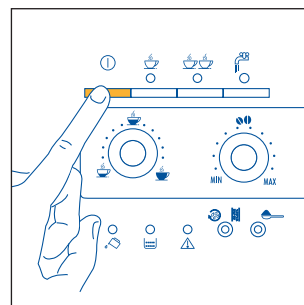





Rys. 3



Rys. 4

INSTRUKCJA OBSŁUGI



5 PRZYGOTOWANIE KAWY (PRZY UŻYCIU KAWY W ZIARNACH)

- 1) Przed przystąpieniem do parzenia kawy zawsze sprawdzić czy zielone lampki kontrolne  i  świecą się bez przerwy oraz czy pojemnik na ziarna jest napełniony.
- 2) Ustawić prawe pokrętko (rys.7) w celu zaprogramowaniażądanego smaku kawy. Im dalej przesuniemy pokrętko zgodnie z ruchem wskazówek zegara, tym większa będzie ilość kawy w ziarnach, którą ekspres zmieli, a zatem smak kawy mocniejszy. Przy pierwszym użyciu ekspresu należy wykonać próbę i zaparzyć kilka kaw, aby określić prawidłową pozycję pokrętła. Należy uważać, aby nie przesunąć pokrętła zbyt daleko zgodnie z ruchem wskazówek zegara. W przeciwnym wypadku kawa będzie wypływać zbyt powoli (kropla za kroplą) przede wszystkim przy przygotowaniu dwóch filiżanek.
- 3) Ustawić lewe pokrętko (rys. 8) w celu zaprogramowaniażądaney ilości kawy. Im dalej przesuniemy pokrętko zgodnie z ruchem wskazówek zegara, tym słabsza (większa) będzie otrzymana kawa. Przy pierwszym użyciu ekspresu należy wykonać próbę i zaparzyć kilka kaw, aby określić prawidłową pozycję pokrętła.
- 4) Pod wylotami dyszy do kawy ustawić jedną filiżankę, jeżeli chcemy uzyskać 1 kawę (rys. 9) lub 2 filiżanki dla uzyskania 2 kaw (rys. 10). Aby otrzymać jak najlepszą piankę, należy możliwie jak najbardziej przybliżyć dyszę do filiżanek (rys. 11).
- 5) Nacisnąć przycisk  (rys. 12), jeżeli chcemy uzyskać 1 kawę lub przycisk  (rys. 13), jeżeli chcemy przygotować 2 kawy. (W tym momencie ekspres zmieli ziarna kawy, wykona krótkie parzenie wstępne, a następnie dokończy parzenie kawy.
Po uzyskaniu zaprogramowanej ilości kawy, urządzenie automatycznie przerwie parzenie i przystąpi do usuwania zużytej kawy do specjalnego pojemnika).
- 6) Po kilku sekundach, kiedy obie zielone lampki kontrolne  i  ponownie zaczną świecić bez przerwy, można przygotować kolejną kawę.
- 7) Aby wyłączyć ekspres, należy nacisnąć przycisk . (Zanim ekspres się wyłączy, wykona automatyczne płukanie: z otworów wypłynie niewielka ilość gorącej pary, która zebrana zostanie w znajdującym się poniżej zbiorniczku na skropliny – należy uważać, aby się nie poparzyć). Jeżeli ekspres nie zostanie wyłączony przy pomocy przycisku  po upływie 3 godzin od ostatniego użycia wyłączy się sam wykonując wcześniej szybkie płukanie.

UWAGA 1: Jeżeli kawa wypływa kropla za kroplą i nie wypływa w całości, należy przekręcić pokrętko stopnia zmielenia kawy (rys. 17) o jeden rowek zgodnie z ruchem wskazówek zegara (zob. rozdz. 6). Przekręcać o jeden rowek aż do osiągnięcia zadowalającego wypływania kawy.

UWAGA 2: Jeżeli kawa wypływa zbyt szybko i pianka jest nieodpowiednia, należy przesunąć odrobinę prawe pokrętko (rys.7) zgodnie z ruchem wskazówek zegara. Następnie wykonać kilka prób, aby określić właściwą pozycję pokrętła. Nie przesuwaj go za bardzo zgodnie z ruchem wskazówek zegara, bo istnieje ryzyko, że wypływanie będzie zbyt powolne (kropla za kroplą) przede wszystkim przy przygotowaniu dwóch filiżanek. Jeżeli po przygotowaniu kilku kaw nie uzyskamy pianki o zadowalającej konsystencji, należy przesunąć również pokrętko zmielenia kawy (rys. 17) o jeden rowek w kierunku przeciwnym do ruchu wskazówek zegara (zob. rozdz. 6).

UWAGA 3: Aby uzyskać cieplejszą kawę:

1) Jeżeli tuż po włączeniu ekspresu chce się przygotować jedną małą filiżankę kawy (mniej niż 60 cl), należy wykorzystać gorącą wodę z płukania do podgrzania filiżanek (patrz rada rozdz. 4.3 punkt 5). Jeżeli zaś od ostatniego parzenia minęły więcej niż 2-3 minuty, przed przygotowaniem **nowej kawy należy nagrzać dystrybutor naciskając przycisk**   (rys. 14). Pozwolić, aby woda spłynęła do zbiorniczka na skropliny znajdującą się poniżej albo wykorzy-

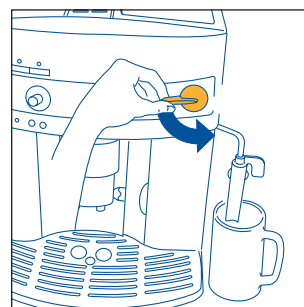

Rys.5

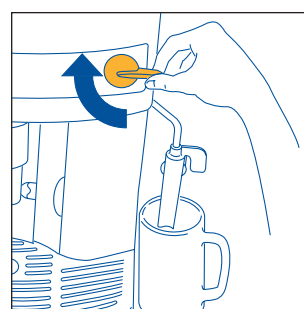

Rys.6

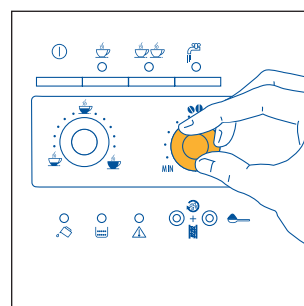

Rys.7

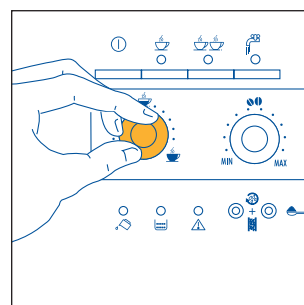

Rys.8

PL

stać ją do napełnienia (a potem opróżnienia) filiżanki, którą w ten sposób nagrzemy przed jej użyciem.

2) Nie używać zbyt grubych filiżanek, bo absorbują one zbyt dużo ciepła, chyba że zostaną uprzednio podgrzane.

3) Używać filiżanek uprzednio nagranych poprzez wyptukanie gorącą wodą albo pozostawić je na płycie grzewczej na pokrywie włączonego ekspresu do nagrzania przez co najmniej 20 minut.

UWAGA 4: Jeżeli ekspres przygotowuje kawę, parzenie można przerwać w dowolnym momencie poprzez naciśnięcie wcześniej wybranego przycisku ☺ (rys. 12) lub przycisku ☺☺ (rys. 13).

UWAGA 5: Po zakończeniu parzenia, jeżeli chcemy zwiększyć ilość kawy w filiżance, wystarczy trzymać wciśnięty wcześniej wybrany przycisk ☺ (rys. 12) lub ☺☺ (rys. 13) aż do uzyskania żądanej ilości (czynność tę należy wykonać w ciągu 3 sekund od zakończenia parzenia).

UWAGA 6: Jeżeli dioda alarmowa ⚠ (rozdz. 12 – punkt 1) zacznie świecić bez przerwy, należy napełnić pojemnik na wodę. W przeciwnym wypadku ekspres nie zaparzy kawy. Pojemnik na wodę można wyjąć dopiero po skierowaniu dyszy do środka ekspresu. (Jest rzeczą normalną, że po zapaleniu się diody alarmowej ⚠ w pojemniku znajduje się jeszcze niewielka ilość wody.)

UWAGA 7: ekspres liczy ilość zaparzonych kaw. Każdorazowo po 14 wykonanych pojedynczych kawach (lub 7 podwójnych) zapala się lampka kontrolna ⚠ bez przerwy (rozdz. 12, punkt 3) informująca, że pojemnik na fusy jest pełny i że należy go opróżnić i wyczyścić. Dopóki nie wykonamy czyszczenia pojemnika na fusy po kawie, lampka kontrolna nie zgaśnie i ekspres nie może przygotować kawy. W celu wykonania czyszczenia należy otworzyć kłapę kontrolną znajdującą się w przedniej części urządzenia przy pomocy odpowiedniego uchwytu, (rys. 15); zapali się migająca lampka kontrolna ⚠ (zob. rozdz. 12 punkt 9); następnie wyjąć, opróżnić i wyczyścić zbiorniczek na skropliny (rys. 16). Opróżnić i starannie wyczyścić pojemnik na fusy starając się usunąć wszystkie pozostałości kawy, które mogły się zebrać na jego dnie. Osuszyć także ewentualne skropliny, które osadziły się we wnętrzu ekspresu pod zbiorniczkiem na skropliny. **WAŻNE: po wyjęciu zbiorniczka na skropliny NALEŻY koniecznie opróżnić pojemnik na fusy po kawie, nawet jeżeli jest tylko częściowo pełny. Jeżeli nie wykonamy tej czynności, może się zdarzyć, że w trakcie przygotowania kolejnych kaw pojemnik na fusy napełni się bardziej aniżeli to przewidziano i ekspres zostanie zapchany użytymi pastylkami kawy.**

UWAGA 8: wskutek częstego użytkowania ekspresu może się zdarzyć, że ostrza młynka po pewnym czasie zużyją się, a tym samym kawa będzie wyptywać zbyt szybko i bez pianki, ponieważ będzie zbyt grubo mielona. Aby rozwiązać ten problem, należy ponownie ustawić stopień zmielenia kawy w młynku przesuwając pokrętkę regulacji stopnia zmielenia kawy (rys. 17) o jeden rowek w kierunku przeciwnym do ruchu wskazówek zegara (zgodnie ze wskazówkami podanymi w rozdziale 6).

UWAGA 9: jeżeli nie używamy ekspresu przez długi okres czasu, przed kolejnym użyciem należy wyczyścić dystrybutor, zgodnie ze wskazówkami podanymi w rozdz. 10.2.

UWAGA 10: Podczas gdy ekspres parzy kawę nie należy nigdy wyjmować pojemnika na wodę. Jeżeli zostanie on wyjęty, ekspres nie będzie w stanie przygotować kawy, a lampka kontrolna zacznie migać (brak wody). W przypadku ponownego przystąpienia do parzenia kawy, urządzenie zacznie głośno pracować i nie wykona polecenia. Aby ponownie uruchomić ekspres należy przekreślić pokrętkę pary w kierunku przeciwnym do ruchu wskazówek zegara do oporu i przez kilka sekund pozwolić wypływać wodzie z dyszy do kawy cappuccino.

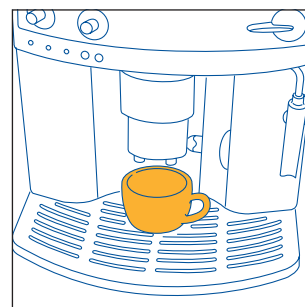

Rys. 9

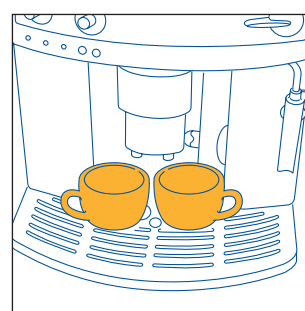

Rys. 10

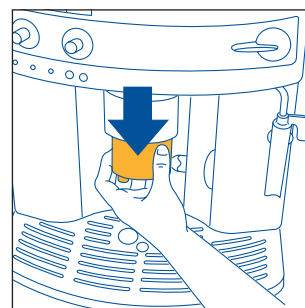

Rys. 11

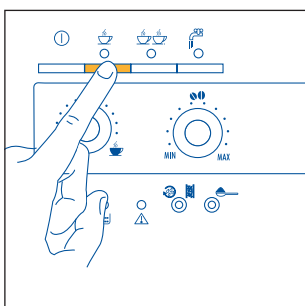

Rys. 12

Przy pierwszym użyciu należy wykonać 4-5 kaw zanim działanie ekspresu będzie zadowalające.

Jeżeli zapali się dioda alarmowa sygnalizująca nieprawidłowość, nie trzeba natychmiast zwracać się do serwisu technicznego. Problem prawie zawsze można rozwiązać zgodnie ze wskazówkami podanymi w rozdziałach 12 i 13. Radzimy skonsultować się z centrum obsługi klienta telefonując pod numer podany na stronie dołączonej do str. 2. Jeżeli kraj, w którym mieszkacie, nie jest wymieniony na liście, należy dzwonić pod numer podany w gwarancji.

6 USTAWIANIE MŁYNKA DO KAWY

Młynka do kawy nie należy początkowo regulować, ponieważ jest on fabrycznie ustawiony na odpowiednie parzenie kawy. Jeżeli jednak po zaparzeniu pierwszych kaw okaże się, że kawa wyptywa zbyt szybko lub zbyt wolno (kropła za kropłą), należy dokonać zmiany przy pomocy pokrętła regulacji stopnia zmielenia kawy (rys. 17). Przesunięcie go o jeden rowek zgodnie z ruchem wskazówek zegara (co odpowiada jednej cyfrze) powoduje, że kawa wyptywa szybciej (a nie po kropli).

Przesunięcie o jeden rowek w kierunku przeciwnym do ruchu wskazówek zegara, powoduje, że kawa wyptywa wolniej i **pianka jest lepsza**.

Efekt tej zmiany widoczny jest dopiero po przygotowaniu co najmniej dwóch kaw jedna po drugiej.

Pokrętło regulacji stopnia zmielenia kawy należy przesuwac jedynie podczas funkcjonowania młynka do kawy.

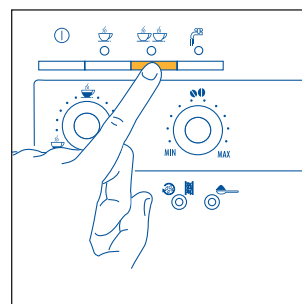

Rys. 13

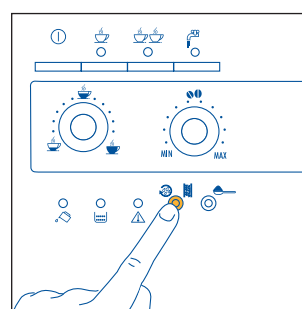

Rys. 14

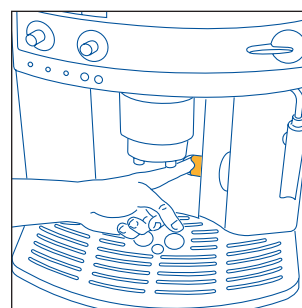
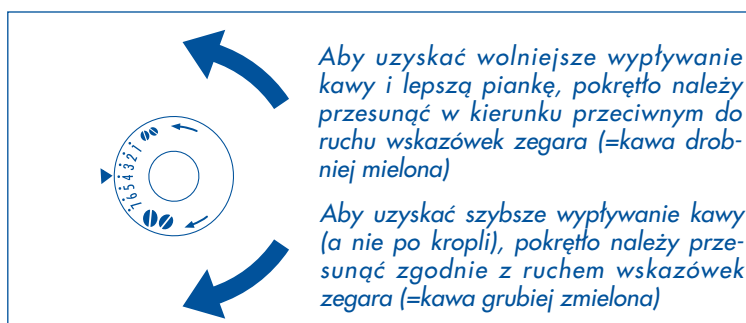

Rys. 15

UWAGA 1: Ekspres został fabrycznie sprawdzony przy użyciu kawy, dlatego jest rzeczą normalną, że w młynku znajdują się ślady po kawie.

Gwarantujemy jednak, że niniejszy ekspres ten jest całkowicie nowy.

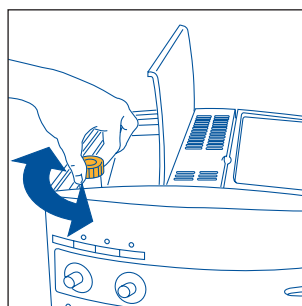

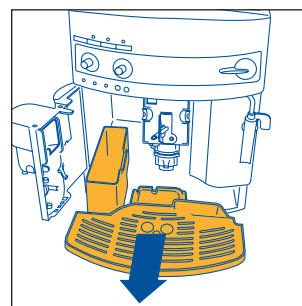

Rys. 17



Rys. 16

PL

7 PRZYGOTOWANIE KAWY ESPRESSO PRZY UŻYCIU KAWY MIELO-NEJ (ZAMIAST ZIAREN KAWY)

1. Nacisnąć przycisk , aby wybrać funkcję kawa mielona (rys. 18). Zapali się wówczas znajdująca się na przycisku lampka kontrolna informująca, że funkcja została wybrana i że młynek do kawy został wyłączony.
2. Podnieść środkową pokrywę, wsypać do lejka tylko jedną miarkę kawy mielonej (rys. 19) i postępować zgodnie ze wskazówkami podanymi w rozdziale 5.
Uwaga: Za każdym razem można przygotować tylko jedną kawę, naciskając przycisk .

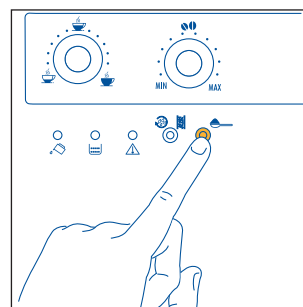

Rys. 18

UWAGA 1: Nigdy nie wsypywać kawy mielonej, jeżeli ekspres jest wyłączony, aby zapobiec jej przedostawaniu się do wnętrza urządzenia.

UWAGA 2: Nigdy nie wsypywać więcej niż 1 miarkę kawy. W przeciwnym wypadku ekspres nie zaparzy kawy, a zmielona kawa pozostanie we wnętrzu urządzenia powodując jego zabrudzenie.



UWAGA 3: Do dozowania wsypywanej ilości kawy należy używać jedynie dozownika należącego do wyposażenia ekspresu.

UWAGA 4: Do lejka należy wsypywać wyłącznie kawę mieloną przeznaczoną do ekspresów do kawy espresso: nigdy nie stosować kawy w ziarnach, kawy rozpuszczalnej, ani innych substancji, które mogą uszkodzić ekspres.

UWAGA 5: Jeżeli po wsypaniu więcej niż jednej miarki kawy mielonej, lejek zostanie zatkaany, należy go przepchnąć przy pomocy noża (rys. 20), a następnie wyjąć i oczyścić dystrybutor oraz ekspres, zgodnie ze wskazówkami podanymi w rozdziale 10.2 „Czyszczenie dystrybutora”.

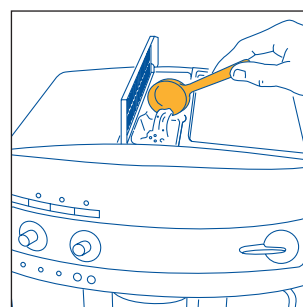



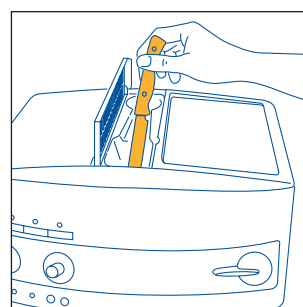

Rys. 19



Rys. 20

3. Jeżeli po zakończeniu działania ekspresu z użyciem kawy mielonej chcemy ponownie przygotować kawę przy użyciu kawy w ziarnach, należy wyłączyć funkcję kawa mielona poprzez naciśnięcie przycisku  (lampka kontrolna zgaśnie i młynek do kawy zostanie ponownie włączony).

8 WYTWARZANIE GORĄCEJ WODY

- Zawsze sprawdzić czy zielone lampki kontrolne  i  świecą się bez przerwy.
- Dyszę do kawy cappuccino przesunąć na zewnątrz ekspresu (rys. 3).
- Pod dyszą do kawy cappuccino ustawić pojemnik (rys. 3).
- Nacisnąć przycisk  (rys. 21). Lampka kontrolna  zapali się wskazując, że funkcja została wybrana.
- Przekręcić pokrętkę pary o pół obrotu w kierunku przeciwnym do ruchu wskazówek zegara maksymalnie do końca (rys. 5): z dyszy do kawy cappuccino wypłyne gorąca woda, która zacznie napełniać pojemnik znajdujący się pod dyszą.
- Aby przerwać wypływanie gorącej wody, należy przesunąć pokrętkę zgodnie z ruchem wskazówek zegara maksymalnie do końca (rys. 6) i przekręcić dyszę do kawy cappuccino do początkowej jej pozycji, czyli w kierunku środka ekspresu.
- Nacisnąć przycisk  (rys. 21). (Radzimy, aby woda nie wypływała dłużej niż przez 2 minuty.)

INSTRUKCJA OBSŁUGI

9 PRZYGOTOWANIE KAWY CAPPUCCINO (PRZY UŻYCIU PARY)

- Dyszę do kawy cappuccino przesunąć na zewnątrz (rys. 6).
 - Umieścić pusty pojemnik pod dyszą do kawy cappuccino (rys. 3). Przekręcić pokrętko pary o pół obrotu w kierunku przeciwnym do ruchu wskazówek zegara maksymalnie do końca (lampa  zacznie migać, rys. 22). Pozwolić przez kilka sekund uchościć wodzie wraz z parą aż do momentu, kiedy woda przestanie wypływać.
 - Następnie przerwać wytwarzanie pary przekręcając pokrętko w kierunku zgodnym do ruchu wskazówek zegara maksymalnie do końca (rys. 6).
 - Opróżnić pojemnik i wlać do niego około 100 g mleka na każdą kawę cappuccino, którą chcemy przygotować. Wybierając wielkość pojemnika należy pamiętać, że objętość mleka wzrośnie dwu- lub trzykrotnie. **Zaleca się stosowanie mleka półtłustego prosto z lodówki.**
 - Zanurzyć dyszę do kawy cappuccino w zbiorniku z mlekiem (rys. 23) uważając aby nie zanurzyć poziomej linii widocznej na dyszy (wskazanej przez strzałkę na rys. 24). Przekręcić pokrętko pary o pół obrotu w kierunku przeciwnym do ruchu wskazówek zegara maksymalnie do końca (*Należy uważać aby się nie poparzyć*). Z dyszy do kawy cappuccino zacznie się wydostawać para, która spieni mleko i spowoduje wzrost jego objętości. Aby uzyskać bardziej gęstą piankę, dyszę do kawy cappuccino należy zanurzyć w mleku, a pojemnik przesuwając powoli z dołu do góry. (Nie należy wytwarzać pary dłużej niż przez 2 minuty na raz).
 - Po osiągnięciu żądanej temperatury należy zatrzymać wytwarzanie pary poprzez przesunięcie pokrętki pary zgodnie z ruchem wskazówek zegara maksymalnie do końca (rys. 6).
 - Przygotować kawę jak opisano w poprzednich rozdziałach używając wystarczająco dużych filiżanek, a następnie napełniając je wcześniej przygotowaną pianką z mleka. Cappuccino jest gotowe: posłodzić do woli, i według gustu, posypać pianką odrobiną kakao w proszku.
- UWAGA 1: Zawsze po użyciu dyszę do kawy cappuccino należy wyczyścić.** Postępować w poniższy sposób:
- Pozwolić, by przez kilka sekund z dyszy wydostawała się niewielka ilość wody lub pary przesuwając w tym celu pokrętko pary w kierunku przeciwnym do ruchu wskazówek zegara maksymalnie do końca (rys. 5). Dzięki tej czynności przewód pary usunie mleko, które mogło pozostać w jego wnętrzu. **WAŻNE:** Z przyczyn higienicznych zaleca się zawsze wykonywanie tej czynności, aby mleko nie odkładało się w wewnętrznych przewodach dyszy do kawy cappuccino.
 - Przekręcić pokrętko w kierunku zgodnym z ruchem wskazówek zegara aż do końca i jedną ręką przytrzymać nieruchomo uchwyt przewodu dyszy do kawy cappuccino, a drugą odkręcić dyszę przekręcając ją zgodnie z ruchem wskazówek zegara a następnie zdjąć przesuwając ją w dół (rys. 25).

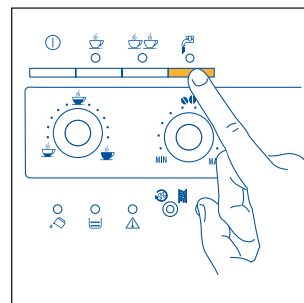

Rys.21

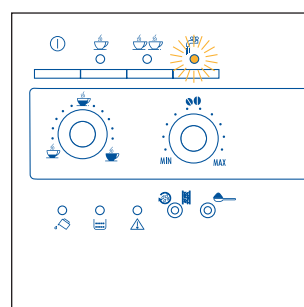

Rys.22

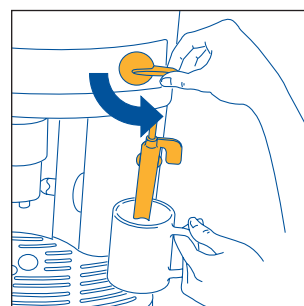

Rys.23

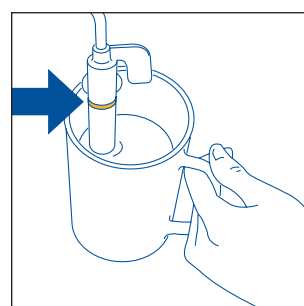

Rys.24

PL

- Dyszę do wytwarzania pary zdjąć z przewodu wytwarzającego parę pociągając ją w dół (rys. 26).
- Dyszę do kawy cappuccino oraz dyszę do wytwarzania pary starannie umyć przy użyciu letniej wody.
- Sprawdzić, czy oba otwory zaznaczone strzałkami na rys. 27 nie są zatkane. W razie konieczności należy je oczyścić przy pomocy szpilki.
- Zamocować dyszę do wytwarzania pary wsuwając ją na przewód parę zdecydowanie obracając w górę.
- Zamocować dyszę do kawy cappuccino wsuwając ją w górę i obracając w kierunku przeciwnym do ruchu wskazówek zegara.

10 CZYSZCZENIE I KONSERWACJA

- Przed przystąpieniem do jakiegokolwiek czynności czyszczenia, należy poczekać, aż ekspres ostygnie i odłączyć go od sieci elektrycznej.
- Nigdy nie zanurzać ekspresu w wodzie, ponieważ jest to urządzenie elektryczne.
- Do czyszczenia urządzenia nie używać rozpuszczalników czy detergentów ściernych. Wystarczy wilgotna i miękka ściereczka.
- Żadnej z części ekspresu nie wolno nigdy myć w zmywarce.

10.1 CZYSZCZENIE EKSPRESU DO KAWY

- Pojemnik na osady z kawy (według wskazówek z rozdziału 5 uwaga 7) należy czyścić każdorazowo, gdy lampka kontrolna świeci bez przerwy (rozdział 12 – punkt 3).
- Zaleca się również częste czyszczenie pojemnika na wodę.
- Zbiorniczek na krople jest wyposażony w czerwony wskaźnik poziomu znajdującej się w nim wody. Kiedy wskaźnik ten zacznie być widoczny (kilka milimetrów pod podstawą na skropliny), zbiorniczek na skropliny należy opróżnić i wyczyścić.
- Od czasu do czasu sprawdzić, czy otwory dyszy, z której wypływa kawa, nie są zatkane. Aby je oczyścić, należy przy pomocy szpilki usunąć resztki nagromadzonej zeschniętej kawy (rys. 28).

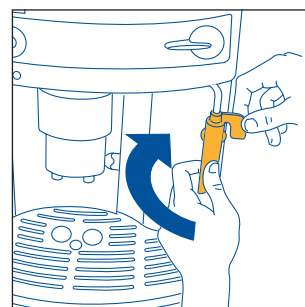

Rys.25

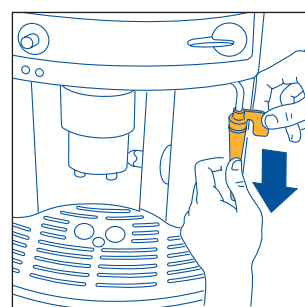

Rys.26

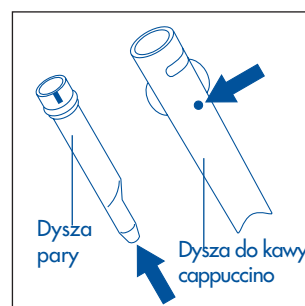

Rys.27

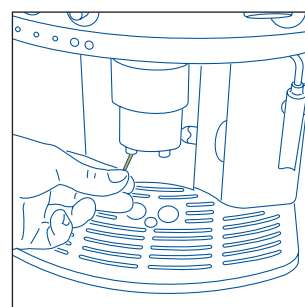

Rys.28

10.2 CZYSZCZENIE DYSTRYBUTORA

Dystrybutor należy czyścić okresowo, aby zapobiec odkładaniu się osadów z kawy (które mogą zakłócić działanie urządzenia). W tym celu należy postępować w poniższy sposób:

- wyłączyć ekspres naciskając przycisk ① (rys. 4) (nie wyjmując wtyczki z gniazdka) i **począkać aż zgasną wszystkie lampki kontrolne**;
- otworzyć klapę kontrolną (rys. 15);
- wyjąć i umyć zbiorniczek na skropliny oraz pojemnik na fusy po kawie (rys. 16);
- nacisnąć z boku i w kierunku środka dwa czerwone przyciski zwalniające dystrybutor (rys. 29) pociągając go na zewnątrz;

UWAGA: Dystrybutor można wyjąć dopiero wtedy, gdy ekspres jest wyłączony. Jeżeli będziemy wyjmować dystrybutor przy włączonym ekspresie, istnieje niebezpieczeństwo jego uszkodzenia.

- Dystrybutor umyć pod bieżącą wodą bez użycia detergentów. **Nie myć nigdy dystrybutora w zmywarce do naczyń;**
- starannie wyczyścić wnętrze ekspresu. Aby usunąć osady z kawy znajdujące się na elementach wewnętrznych, należy użyć drewnianego lub plastikowego widelca (rys. 30), a następnie usunąć wszystkie pozostałości przy pomocy odkurzacza (rys. 31);
- Zamocować dystrybutor wsuwając go na łopatki wewnętrznej podstawy i na dolny sworzeń; **a następnie maksymalnie go docisnąć w miejscu oznaczonym symbolem PUSH, dopóki nie usłyszymy kliknięcia zaczepu.**

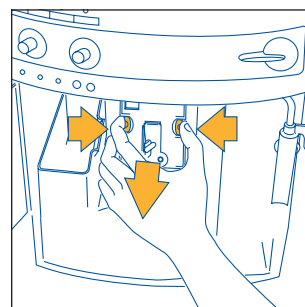

Rys.29

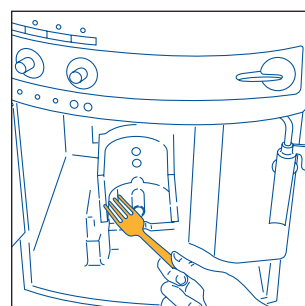

Rys.30

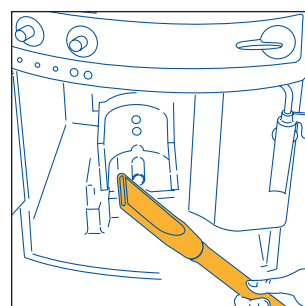

Rys.31

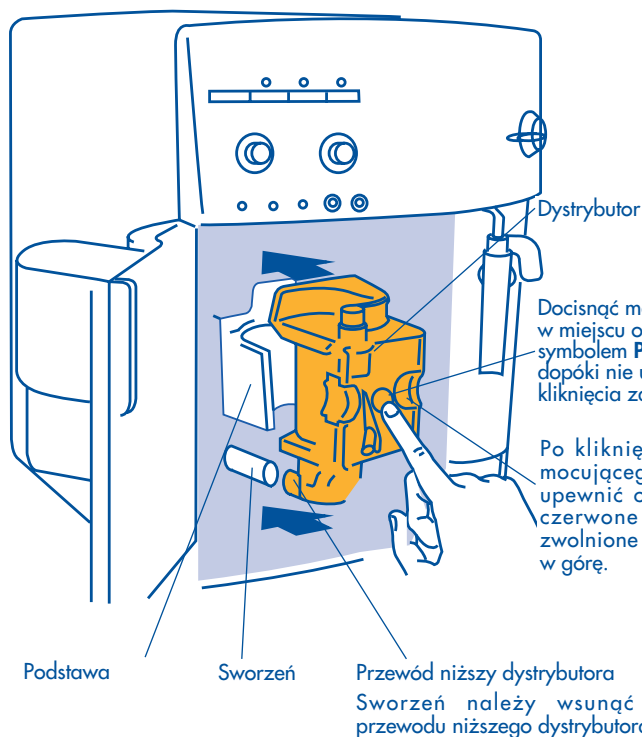

Docisnąć maksymalnie w miejscu oznaczonym symbolem **PUSH**, dopóki nie usłyszymy kliknięcia zaczepu.

Po kliknięciu zaczepu mocującego należy się upewnić czy wszystkie czerwone przyciski są zwolnione i skierowane w górę.

PL

Należy się upewnić, czy wszystkie czerwone przyciski są zwolnione i skierowane w górę. W przeciwnym wypadku kłapa się nie zamknie.

Oba czerwone klawisze są zwolnione **PRAWDŁOWO** i skierowane do góry.

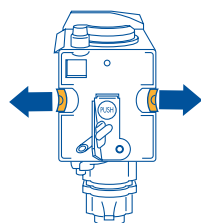

PRAWDŁOWO

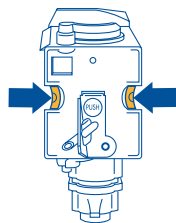

NIE PRAWDŁOWO

Oba czerwone klawisze nie są zwolnione i skierowane do góry.



UWAGA 1: Jeżeli dystrybutor został nieprawidłowo założony, czyli aż do kliknięcia zaczepu mocującego, a czerwone klawisze nie zostały zwolnione prawidłowo i skierowane do góry, nie można zamknąć kłapy kontrolnej i tym samym uruchomić ekspresu (jeżeli ekspres się włączy, lampka kontrolna  zacznie migać (rozd. 12 – punkt 9).



UWAGA 2: Jeżeli mamy trudności z zamocowaniem dystrybutora (przed jego założeniem), możemy doprowadzić go do właściwych rozmiarów mocno naciskając równocześnie jego dolną i górną część, jak pokazano na rysunku 32.







UWAGA 3: Jeżeli dystrybutor nadal nie daje się założyć, należy pozostawić go poza urządzeniem, zamknąć kłapę kontrolną, wyjąć i ponownie włożyć wtyczkę do gniazdka zasilającego. Zaczekać aż zgasną wszystkie lampki kontrolne, a następnie otworzyć kłapę i założyć dystrybutor

- ponownie założyć podstawę na skropliny wraz ze zbiornikiem na fusy;
- zamknąć kłapę kontrolną.

10.3 ODWAPNIANIE

Ze względu na ciągłe podgrzewanie wody używanej do parzenia kawy, normalną rzeczą jest, że wraz z upływem czasu wewnętrzne przewody ekspresu pokryją się osadem wapniowym. Jeżeli lampka kontrolna   zacznie migać (rozd. 12 – punkt 5), należy przeprowadzić odwapnianie ekspresu.

Uwaga: jeżeli świeci się lampka kontrolna  , nadal można przygotować kawę. Postępować według poniższych wskazówek:

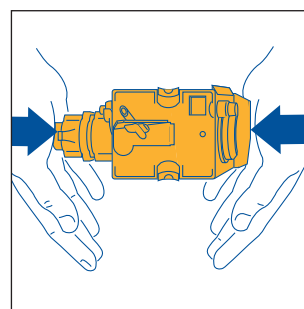

- włączyć ekspres (uprzednio opróżnionego) zawartość flakonu substancji odwapniającej DURGOL (125ml) oraz **jeden litr wody**.
- Pod dyszą do kawy cappuccino umieścić pojemnik o minimalnej objętości 1,5 litra (rys. 3);
- włączyć ekspres przy pomocy przycisku  (rys. 4).
- Poczekać aż zielone lampki kontrolne  i  zaczną świecić bez przerwy.
- Trzymać wciśnięty przycisk   **przez co najmniej 5 sekund** (rys. 14). Zapali się wówczas lampka kontrolna umieszczona na przycisku (rozd. 11 – punkt 8) informująca o rozpoczęciu programu odwapniania (lampki kontrolne  i  są wyłączone informując, że nie można przygotować kawy).
- przesunąć pokrętkę pary o pół obrotu w kierunku przeciwnym do ruchu wskazówek zegara (rys. 5). W tym momencie roztwór odwapniający zacznie wypływać z dyszy do kawy cappuccino i napełniać pojemnik znajdujący się pod dyszą.
- Program odwapniania automatycznie kilkakrotnie wykona parzenie w celu usunięcia osadów wapniowych znajdujących się we wnętrzu ekspresu do kawy.





Rys.32

- Po około 30 minutach, kiedy zapali się lampka kontrolna  (rozdz. 12 – punkt 1) należy przesunąć pokrętkę pary o pół obrotu zgodnie z ruchem wskazówek zegara (rys. 6) maksymalnie do końca.



W tym momencie należy wykonać płukanie, aby usunąć resztki substancji odwapniającej pozostałe we wnętrzu ekspresu. Postępować w poniższy sposób:













- pojemnik na wodę wyjąć, opłukać i napełnić czystą wodą.
- pojemnik włożyć na jego miejsce.
- opróżnić zbiorniczek (pod dyszą do kawy cappuccino) napełniony skroplinami i ustawić go ponownie pod dyszą.
- przesunąć pokrętkę pary o pół obrotu w kierunku przeciwnym do ruchu wskazówek zegara (rys. 5). Z dyszy do kawy cappuccino zacznie wypływać gorąca woda napełniając pojemnik znajdujący się pod dyszą.
- kiedy pojemnik będzie pusty, zgaśnie lampka kontrolna  , a zapali się lampka kontrolna  (rozdz. 12 – punkt 1).
- przesunąć pokrętkę pary zgodnie z ruchem wskazówek zegara maksymalnie do końca (rys. 6) i ponownie napełnić pojemnik czystą wodą.
- program odwapniania w tym momencie jest zakończony, a ekspres jest gotowy do ponownego parzenia kawy.

Uwaga: w razie przerwania procedury odwapniania przed jej zakończeniem, nie wyłączy się dioda alarmowa   (rozdz. 12 – punkt 5) i należy zacząć wszystko od nowa.











WAŻNE: GWARANCJA TRACI SWĄ WAŻNOŚĆ, JEŻELI ODWAPNIANIE NIE JEST REGULARNIE WYKONYWANE.

10.4 PROGRAMOWANIE TWARDOŚCI WODY

Lampka kontrolna   (rozdz. 12 – punkt 5) zapali się po okresie użytkowania ustawionym przez producenta z uwzględnieniem maksymalnej ilości wapnia, która może się znajdować w używanej wodzie. Jeżeli chcemy, możemy zwiększyć powyższy okres czasu i tym samym zmniejszyć częstotliwość odwapniania programując ekspres na podstawie rzeczywistej zawartości wapnia w używanej wodzie. Należy postępować według poniższych wskazówek:

- po wyjęciu z opakowania paska kontrolnego “Total hardness test” (załączonego do str. 2) należy zanurzyć go całkowicie w wodzie. Następnie wyjąć go z wody i poczekać około 30 sekund (aż zmieni kolor i pojawią się czerwone kwadraciki);
- upewnić się, czy ekspres jest wyłączony (nie świeci się żadna lampka kontrolna);
- trzymać wciśnięty przycisk   (rys. 14) **przez co najmniej 15 sekund.** Zapalą się wówczas cztery lampki kontrolne , ,  i .
- naciskać przycisk  (rys. 18), aż zaświeci się tyle lampek kontrolnych, ile czerwonych kwadracików pojawiło się na pasku kontrolnym (przykład: jeżeli na pasku kontrolnym pojawiły się 3 czerwone kwadraciki, należy nacisnąć trzykrotnie przycisk  w celu jednoczesnego włączenia się 3 lampek kontrolnych ,  i .
- nacisnąć przycisk   (str. 14) w celu zapisania ustawienia. W tym momencie ekspres jest zaprogramowany na rozpoczęcie odwapniania, kiedy jest ono rzeczywiście potrzebne, czyli w oparciu o rzeczywistą zawartość wapnia w wodzie.





1.1 ZNACZENIE LAMPEK KONTROLNYCH W NORMALNYM FUNKCJONOWANIU

LAMPKI KONTROLNE	OPIS	ZNACZENIE
	Lampki kontrolne  ,  migają	Ekspres jest gotowy do przygotowania kawy (temperatura wody nie osiągnęła jeszcze idealnej wartości). Przed przygotowaniem kawy należy poczekać aż lampki kontrolne zaczną świecić bez przerwy.
	Lampki kontrolne  ,  świecą bez przerwy	Ekspres osiągnął odpowiednią temperaturę i jest gotowy do przygotowania kawy.
	Lampka kontrolna  świeci bez przerwy	Ekspres parzy jedną filiżankę kawy.
	Lampka kontrolna  ,  świeci bez przerwy	Ekspres parzy dwie filiżanki kawy.
	Lampka kontrolna  pary miga	Ekspres parzy parę
	Lampka kontrolna  świeci bez przerwy	Ekspres jest gotowy do wytworzenia gorącej wody
	Lampka kontrolna  świeci bez przerwy	Ekspres jest gotowy do przygotowania kawy przy użyciu kawy mielonej (zob. rozdz. 7).
	Lampka kontrolna  świeci bez przerwy	Ekspres wykonuje automatyczny program odwapniania (zob. Rozdz. 10.3).

12 ZNACZENIE LAMPEK KONTROLNYCH I CO NALEŻY ZROBIĆ, JEŚLI SIĘ ŚWIECĄ



LAMPKI KONTROLNE	OPIS	ZNACZENIE	CO ZROBIĆ
1	Lampka kontrolna świeci bez przerwy	Pojemnik na wodę jest pusty lub nieprawidłowo założony.	Napełnić pojemnik na wodę, zgodnie ze wskazówkami z rozdz. 5 punkt 5 i prawidłowo go zamocować.
		Pojemnik jest brudny lub pokryty osadami wapniowymi.	Wypłukać lub odwapnić pojemnik.
2	Lampka kontrolna miga	Ekspres nie jest w stanie przygotować kawy i głośno pracuje.	Przekręcić pokrętko pary w kierunku przeciwnym do ruchu wskazówek zegara (rys. 5) zgodnie z opisem w rozdz. 5 uwaga 10.
		Kawa wypływa za wolno.	Przesunąć pokrętko regulacji stopnia zmielenia kawy (str. 17) o jeden rowek w kierunku zgodnym z ruchem wskazówek zegara (rozdz. 6).
3	Lampka kontrolna świeci bez przerwy.	Pojemnik na fusy po kawie jest pełny lub nie został założony.	Opróżnić pojemnik na fusy po kawie i przeprowadzić czyszczenie opisane w rozdz. 5 – uwaga 7, a następnie ponownie go założyć.
		Po czyszczeniu nie założono pojemnika na fusy.	Otworzyć kłapę i założyć pojemnik na fusy.
4	Lampka kontrolna miga	Po dokonaniu wyboru funkcji do lejka nie wsypano kawy mielonej.	Wsypać kawę mieloną, zgodnie ze wskazówkami w rozdz. 7.
		Nie ma już ziaren kawy.	Napełnić pojemnik na ziarna kawy, zgodnie ze wskazówkami podanymi
		Jeżeli młynek do kawy pracuje bardzo głośno, oznacza to, że niewielki kamyk znajdujący się wśród ziaren kawy zablokował młynek.	Zwrócić się do autoryzowanego przez De'Longhi punktu serwisowego.
5	Lampka kontrolna miga	Oznacza, że ekspres pokryty jest osadami wapniowymi.	Należy jak najszybciej wykonać program odwapniania opisany w rozdziale 10.3
6	Pojawił się nieprawidłowy odgłos i cztery lampki kontrolne , , i migają na przemian.	Dystrybutor po wyczyszczeniu prawdopodobnie nie został zamocowany w ekspresie.	Pozostawić kłapę kontrolną zamkniętą i nie zakładać dystrybutora. Nacisnąć równocześnie przyciski 1 FILIŻANKA i 2 FILIŻANKI, aż zgasną cztery lampki kontrolne. Dopiero gdy wszystkie cztery lampki kontrolne są zgaszone, można otworzyć kłapę kontrolną i zamocować dystrybutor (mocowanie dystrybutora zob. rozdz. 10.2).
7	Lampki kontrolne i migają na przemian.	Ekspres dopiero co został włączony i dystrybutor jest nieprawidłowo założony, a więc kłapa nie jest dobrze zamknięta.	Nacisnąć dystrybutor w miejscu z napisem PUSH, aż usłyszmy kilkunastokrotne kliknięcie zaczepu mocującego. Upewnić się, czy oba czerwone przyciski są skierowane do góry (rozdz. 10.2). Zamknąć kłapę kontrolną i nacisnąć przycisk .
8	Lampki kontrolne , , świecą i migają	Ekspres został włączony z odkręconym kurkiem pary.	Przesunąć pokrętko pary zgodnie z ruchem wskazówek zegara maksymalnie do końca (rys.6).
9	Lampka kontrolna miga	Kłapa kontrolna jest otwarta.	Jeżeli nie uda się zamknąć kłapy, należy upewnić się, czy dystrybutor jest prawidłowo założony (rozdz. 10.2 – uwaga 1)





PL

LAMPKI KONTROLNE	OPIS	ZNACZENIE	CO ZROBIĆ
10 	Lampka kontrolna  świeci bez przerwy, a zielone lampki migają	Dystrybutor po wyczyszczeniu najprawdopodobniej nie został zamocowany w ekspresie. Wnętrze ekspresu jest bardzo brudne.	Założyć dystrybutor zob. Rozdz. 10.2 Starannie wyczyścić ekspres zgodnie ze wskazówkami w rozdz. 10.2
11 	Lampka kontrolna  miga	Lejek do kawy mielonej jest zapchany.	Opróżnić lejek przy pomocy noża zgodnie ze wskazówkami w rozdz. 4 uwaga 5 (rys. 20).

13 PROBLEMY, KTÓRE MOŻNA ROZWIĄZAĆ BEZ POMOCY SERWISU TECHNICZNEGO

Jeżeli ekspres nie działa i pali się dioda alarmowa, z łatwością można wykryć i usunąć przyczynę nieprawidłowości odwołując się do rozdz. 12. Jeżeli natomiast nie pali się żadna dioda, zanim zwrócimy się do serwisu należy wykonać poniższe kontrole.

NIEPRAWIDŁOWOŚĆ	PRZYCZYNA	ROZWIĄZANIE
• kawa nie jest ciepła	• Filizanki nie zostały wcześniej nagrzane.	Podgrzać filizanki przepłukując je gorącą wodą lub pozostawić je na co najmniej 20 minut na podstawie do podgrzewania filizanek na pokrywie ekspresu (zob. rozdz. 5 uwaga 3).
	• Dystrybutor jest za zimny.	Przed przygotowaniem kawy rozgrzać dystrybutor naciskając przycisk   (rys. 14) (zob. uwaga 1 w rozdz. 5)
• jest mała ilość pianki na kawie	• Ekspres zużywa zbyt mało kawy do parzenia.	Przesunąć odrobinę prawe pokrętko (rys. 7) zgodnie z ruchem wskazówek zegara (zob. rozdz. 5 uwaga 2).
	• Kawa jest zbyt grubo zmielona.	Przesunąć pokrętko regulacji stopnia zmielenia kawy (rys. 17) o jeden rowek w kierunku przeciwnym do ruchu wskazówek zegara (zob. rozdz. 6).
• kawa wypływa zbyt wolno	• Kawa w ziarnach jest nieodpowiednia.	Używać kawy w ziarnach innej marki.
	• Kawa jest zbyt drobno zmielona.	Przesunąć pokrętko regulacji stopnia zmielenia kawy (rys. 17) o jeden rowek zgodnie z ruchem wskazówek zegara (zob. rozdz. 6).
	• Ekspres używa zbyt dużo kawy do parzenia.	Przesunąć odrobinę prawe pokrętko (rys. 7) zgodnie z ruchem wskazówek zegara.
• kawa wypływa zbyt szybko	• Kawa jest zbyt grubo zmielona.	Przesunąć pokrętko regulacji stopnia zmielenia kawy (rys. 17) o jeden rowek w kierunku przeciwnym do ruchu wskazówek zegara (zob. rozdz. 6).
	• Ekspres zużywa zbyt mało kawy do parzenia.	Przesunąć odrobinę prawe pokrętko (rys. 7) zgodnie z ruchem wskazówek zegara.

NIEPRAWIDŁOWOŚĆ	PRZYCZYNA	ROZWIĄZANIE
<ul style="list-style-type: none"> Kawa nie wypływa z jednego z otworów dyszy. 	<ul style="list-style-type: none"> Otwór jest zatkany. 	Oczyścić za pomocą szpilki resztki suchej kawy znajdującej się w jednym z wylotów (rys. 28).
<ul style="list-style-type: none"> Przy przesunięciu pokrętki pary, para nie wydostaje się z dyszy do kawy cappuccino. 	<ul style="list-style-type: none"> Otworki dyszy do kawy cappuccino i dyszy pary są zatkane. 	Oczyścić otworki dyszy do kawy cappuccino i wylotu do wytwarzania pary (zob. rozdz. 9 – rys.27)
<ul style="list-style-type: none"> Po naciśnięciu przycisku  i  z ekspresu nie wypływa kawa, lecz woda. 	<ul style="list-style-type: none"> Kawa mielona nie wydostała się z lejka. 	Przy pomocy noża usunąć mieloną kawę blokującą lejek (zob. rozdz. 7 – uwaga 5). Następnie oczyścić dystrybutor i wnętrze ekspresu (zob. Wskazówki z rozdz. 10.2).
<ul style="list-style-type: none"> Po naciśnięciu przycisku ① ekspres nie jest włączony. 	<ul style="list-style-type: none"> Ekspres nie jest pod napięciem. 	Sprawdzić, czy wtyczka kabla zasilającego jest prawidłowo włożona do gniazdka sieci elektrycznej.
<ul style="list-style-type: none"> Nie można wyjąć dystrybutora w celu wyczyszczenia. 	<ul style="list-style-type: none"> Ekspres jest włączony. Dystrybutor można wyjmować tylko wtedy, gdy ekspres jest wyłączony. 	Wyłączyć ekspres (zob. rozdz. 10.2). UWAGA: dystrybutor można wyjąć dopiero po wyłączeniu ekspresu. W przypadku wyjmowania dystrybutora, gdy ekspres jest włączony, istnieje ryzyko poważnego uszkodzenia urządzenia.
<ul style="list-style-type: none"> Użyto kawy mielonej (zamiast w ziarnach) i ekspres nie wytwarza kawy. 	<ul style="list-style-type: none"> Nasypano za dużo kawy mielonej. 	Dystrybutor wyjąć i starannie oczyścić wnętrze ekspresu, zgodnie ze wskazówkami podanymi w rozdziale 10.2. Powtórzyć czynność z użyciem maksymalnie 1 miarki kawy mielonej.
	<ul style="list-style-type: none"> Przycisk  nie został wciśnięty i ekspres użył oprócz kawy mielonej także kawy zmielonej w młynku. 	Starannie oczyścić wnętrze ekspresu, zgodnie ze wskazówkami podanymi w rozdziale 10.2. Powtórzyć czynność naciskając wcześniej przycisk  zgodnie ze wskazówkami w rozdz. 7.
	<ul style="list-style-type: none"> Nasypano kawy mielonej, gdy ekspres był wyłączony. 	Dystrybutor wyjąć i starannie oczyścić wnętrze ekspresu, zgodnie ze wskazówkami podanymi w rozdziale 10.2. Powtórzyć czynność, włączając wcześniej ekspres.
<ul style="list-style-type: none"> Kawa nie wypływa z otworów dyszy, lecz spod kłapy kontrolnej. 	<ul style="list-style-type: none"> Otworki dyszy są zatkane suchą kawą. 	Przy pomocy szpilki wyczyścić otworki (zob. rozdz. 10.1, rys. 28).
	<ul style="list-style-type: none"> Ruchoma szufladka pod kłapą kontrolną jest zablokowana i nie wysuwa się. 	Dobrze wyczyścić ruchomą szufladkę przede wszystkim w pobliżu jej zawiasów tak, aby mogła wysuwać się swobodnie.