

NOEN BEGREPER KNYTTET TIL FUKTIGHET

Luften inneholder alltid en viss mengde vann i form av damp; dette bestemmer fuktighetsgraden i et rom.

Luftens egenskap til å holde på vanddampen øker jo høyere lufttemperaturen er. Det er derfor luften slipper ut vanddamp i husene våre straks temperaturen faller. Dampen blir omgjort til kondens, som fester seg til husets kalde overflater, slik som vinduer, vegger, etc. Avfukteren er et husholdningsapparat som trekker fuktigheten ut av luften slik at man unngår skadene som kan oppstå på grunn av kondens.

I undersøkelser har det kommet frem at det ideelle forholdet for vår helse og vårt hus er en relativ fuktighet på mellom 40 % og 60 %.

Med svært lave temperaturer, anbefaler vi at du varmer lokalet, selv i minimal grad. Dette vil øke betydelig apparatets avfuktningsegenskaper. Kun på denne måten vil kondensen som befinner seg på vinduer og andre overflater fordampe i luften og deretter tas opp av avfukteren. Modus Extra Power som denne modellen er utstyrt med, fremmer temperaturstigningen. Luften fra avfukteren er uansett vanligvis varmere enn luften i rommet.

BESKRIVELSE AV TILBEHØR

1. Kontrollpanel
2. Vannvåindikator
3. Beholder for oppsamling av kondensvann
4. Løftehåndtak
5. Åpninger for luftinntak

6. Luftfilter
7. Gitter for luftuttak
8. Utstyrsboks som inneholder tuten for utslipp av kondens og 4 hjul
9. Luke for kontinuerlig avløp

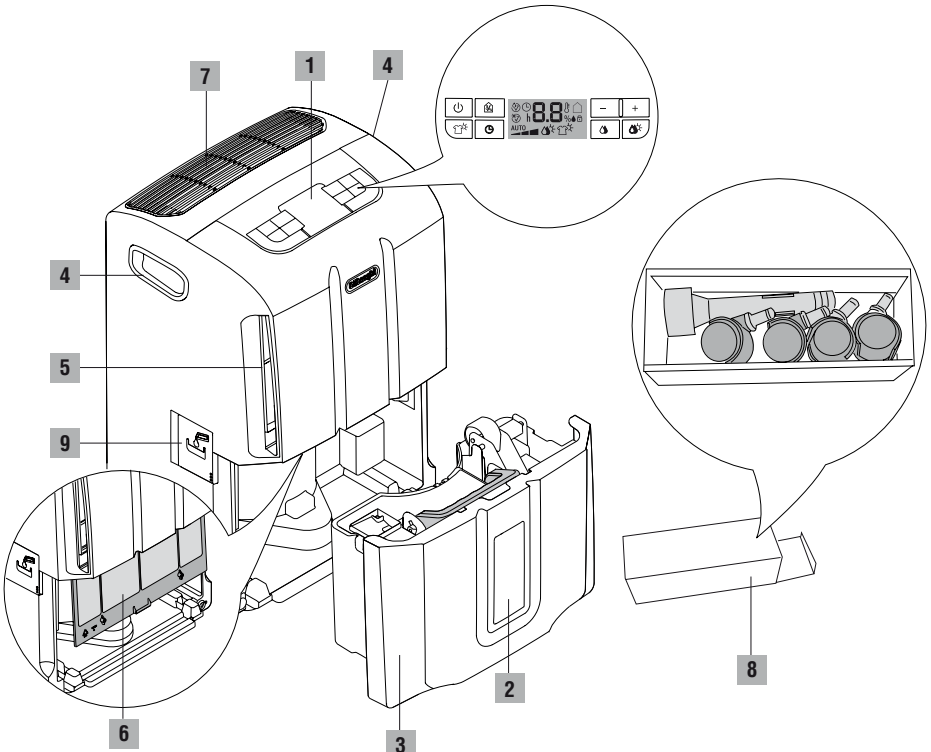

INTRODUKSJON

Takk for at du har valgt et De'Longhi produkt. Bruk et par minutter til å lese denne bruksanvisningen. Man unngår på denne måten å la farlige situasjoner oppstå eller skade maskinen.

Symboler som brukes i disse instruksjonene

De viktigste advarslene er merket med symbolene angitt under. Det er viktig at man tar hensyn til disse advarslene. Manglende overholdelse av disse kan føre til elektriske sjokk, personskader, brannskader, brann eller og skader på apparatet.



Fare!

Manglende overholdelse kan være årsaken til elektrisk sjokk med fare for livet.



Vær oppmerksom!

Manglende overholdelse kan være årsak til personskader og skader på apparatet.



Merk:

Dette symbolet fremhever råd og informasjon som er viktig for brukeren.

Problemer og reparasjoner

Dersom problemer oppstår må man først forsøke å løse disse ved å følge anvisningen gitt i kapittelet "Dersom det er noe som ikke virker" på side 113.

For eventuelle reparasjoner må man kun henvende seg til Teknisk Servicesenter som er godkjente av Produsenten.

Be alltid om at originale reservedeler benyttes.

Reparasjoner som utføres av ukvalifisert personale kan være farlige og fører til at garantien ikke lenger er gyldig.

ADVARSLER

Grunnleggende sikkerhetsinformasjon



Fare! Fordi apparatet virker med elektrisk strøm, må man holde seg til følgende sikkerhetsanvisninger:

- Man må ikke berøre apparatet med våte hender.
- Man må ikke ta på støpselet med våte hender.
- Sørg for at kontakten som brukes alltid er lett tilgjengelig, fordi man da kan trekke ut kontakten ved behov.
- Dersom man vil trekke støpset ut av kontakten, tar man tak direkte i støpset. Trekk aldri i ledningen fordi denne da kan skades.
- For å kople apparatet fullstendig fra må man trekke støpselet ut av kontakten.
- I tilfelle feil på apparatet må man ikke forsøke å reparere disse selv. Slå av apparatet, trekk ut kontakten og kontakt deretter Teknisk Assistanse.
- Ikke dra i strømledningen for å flytte på apparatet.
- Det er farlig å endre på apparatets egenskaper.
- Hvis strømledningen skades må den bare skiftes av produsenten eller produsentens tekniske assistanse slik at risiko forebygges.
- Unngå bruk av skjøteledninger.
- Apparatet må installeres i henhold til nasjonale forskrifter.
- Apparatet må tilkobles et jordet anlegg. La det elektriske anlegget kontrolleres av en fagkyndig elektriker.
- Dette apparatet er ikke tiltenkt som bruk for gjenoppretting av vannskader på bygninger.



Vær oppmerksom! Emballasjen (plastposer, ekspandert polystyren) må holdes utenfor barns rekkevidde.



Vær oppmerksom! Man må ikke la apparatet brukes av personer (også barn) med begrensede psykiske, fysiske og sansemessige ferdigheter, eller med for liten erfaring eller kunnskap, med mindre de har tilstrekkelig tilsyn og opplæring av en ansvarlig voksen, som kan forebygge ulykker. Pass på barn, og sørg for at de ikke leker med apparatet.

Bruk i samsvar med tiltenkt formål

Dette apparatet er laget kun for bruk i private hjem.

Apparatet må bare brukes som beskrevet i denne bruksanvisningen. Disse instruksjonene dekker ikke alle forhold og situasjoner som kan oppstå. Du må alltid bruke sunn fornuft samt være varsom under installasjon, ved bruk og oppbevaring av alle husholdningsapparater.

Generelle advarsler

- Ikke installer apparatet i lokaler der luften inneholder gass, olje, svovel eller i nærheten av varmekilder.
- Ikke bruk apparatet på skrå overflater.
- Hold apparatet minst 50 cm fra brennbare stoffer (alkohol osv.) samt fra beholdere under trykk (f. eks. spraybøksker).
- Ikke plasser gjenstander oppå apparatet.
- I tilfelle avfukteren skal transporteres, må den stå vertikalt eller plasseres på en side. Husk å tømme vannbeholderen før den transporteres. Etter transport av apparatet, vent minst 1 time før du slår det på.
- R134a er et kuldemedium som er i samsvar med EU's miljøvernforskrifter. Man må uansett være forsiktig så ikke kjølekretsen på apparatet perforeres. Etter endt levetid må man levere apparatet til et egnet innsamlingssted.

MILJØINFORMASJON: Denne enheten inneholder fluor-gasser med drivhuseffekt som angitt i Kyoto-avtalen.

Vedlikehold og kassering av apparatet må utføres av kvalifisert personell (R134a, GWP=1300).

- Materialene som brukes til emballasjen kan gjenvinnes. Det anbefales derfor at du kaster dem i egne containere for resirkulerbart materiale.
- Ikke bruk apparatet utendørs.
- Ikke tett til luftens inn- og utganger.

BRUK

Les nøye disse anvisningene før bruk av apparatet.

- Ta godt vare på denne bruksanvisningen. Dersom apparatet gis videre til andre personer, må denne veiledningen overleveres sammen med apparatet.
- Manglende overholdelse av disse anvisningene kan føre til skader på personer og på apparatet. Produsenten vil ikke være ansvarlig for skader som kommer av manglende respekt for det som står i denne bruksanvisningen.
- Ta vare på listen over Tekniske Servicesenter og finn det som er nærmest dere.

Elektrisk tilkobling

Etter at apparatet er transportert, vent i minst én time før du slår det på.



Fare! Før støpselet settes i stikkkontakten, må man sjekke at:

- Nettspenningen samsvarer med den verdien som er angitt på merkeskiltet på apparatet.
- Stikkkontakten og strømforsyningen er dimensjonert for å tåle forutsatt belastning.
- Stikkkontakten passer til støpselet. I motsatt tilfelle må den skiftes ut av fagkyndig personale.
- Støpselet er koplet til et jordet anlegg.

Klargjøring før bruk

Plassere apparatet i rommet som skal avfuktes.

Det må være fritt rom på minst 50 cm foran og over avfukteren slik at luftutslippet ikke hindres.

La det være cirka 5-10 cm rundt apparatet slik at luften kan sirkulere.

Sette på hjulene

Hvis du ønsker å sette hjulene på apparatet, gjør som følgende:

- 1) Forsikre deg om at støpselet er frakoblet og at beholderen er tom.
- 2) Fjern gummipluggene fra apparatets underside ved å trekke hardt i dem eller ved hjelp av en tang (se figur 1/a).
- 3) Sett på hjulene ved å føre hjulenes stifter inn i hullene (se figur 1/b).

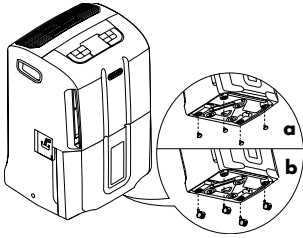

Fig. 1



Merk: Når man utfører denne operasjonen må man passe på at apparatet ikke skråstilles mer enn 45°; uansett må man vente i minst en time etter at man har satt på hjulene før apparatet settes i drift.

Tømming av kondensvann

Kondensvannet kan tømmes på 2 måter:

a) Tømming i beholderen

Kondensvannet kan samles opp direkte i beholderen.

Med dette tømmesystemet, stopper apparatet når beholderen er full og på display vises alarmen beholder .

Når beholderen er full, ta den ut slik som vist på fig. 2 og tøm den i en vask eller i et badekar.

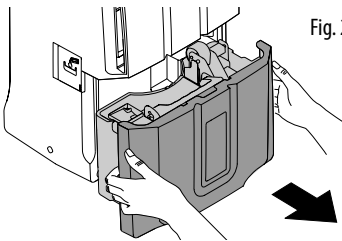

Fig. 2

Når dette er utført, sett beholderen på plass igjen og pass på at håndtaket er plassert slik som vist på figur 3.

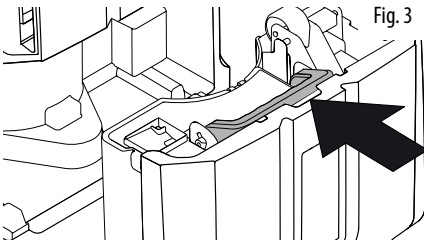

Fig. 3

b) Kontinuerlig tømming mot utsiden

Hvis du har behov for å la apparatet stå på i lengre tid uten gjentatt tømming av beholderen, anbefaler vi at du bruker kontinuerlig tømming ved å gjøre følgende:

- Åpne luken som er plassert på siden av apparatet og skru tuten som er koblingsstykket, slik som vist i figur 4.

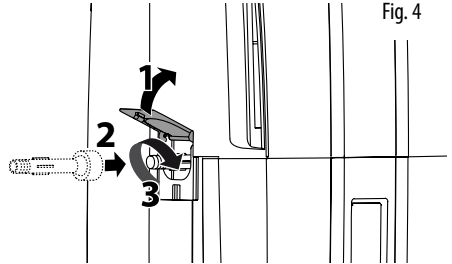

Fig. 4

- Sett en hageslange på tuten og la slangen ledes til et gulvavløp. Sjekk at beholderen er riktig satt på plass.
- Pass på at slangen aldri overstiger tutenes høyde (fig. 5). I motsatt tilfelle vil vannet renne ned i beholderen. Sjekk også at slangen ikke strupes.

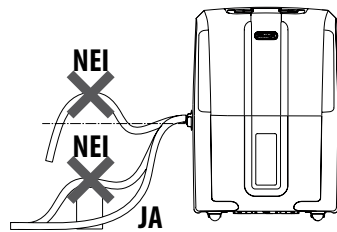
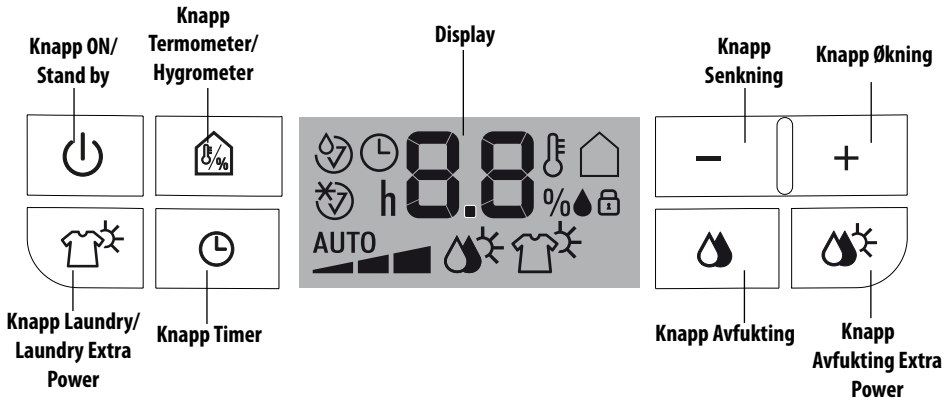



Fig. 5



Beskrivelse av Knappene

 **Knapp "ON/Stand-by"**
For å slå på/av apparatet.

 **Knapp Avfukting**
Starter modus for avfukting. Trykk flere ganger på knappen for å velge ønsket avfuktingseffekt (MIN/MED/MAX/AUTO).

 **Knapp Avfukting Extra Power**
Starter modus for avfukting Extra Power. Trykk flere ganger på knappen for å velge ønsket effekt (MIN/MED/MAX/AUTO).

 **Knapp Laundry / Laundry Extra Power**
Starter modus Laundry og Laundry Extra Power. Trykk for valg av ønsket modus.

 **Knapp Termometer/Hygrometer**
Viser samtidig både temperaturen og fuktighetsgraden målt i rommet hvor apparatet befinner seg.

 **Knapp Timer**
Tillater innstilling av timer funksjonen og med denne kan man utsette avslåing eller antenning av apparatet.

+/- Knapp Økning/Senkning
For å stille inn ønsket fuktighetsgrad i rommet. Øker eller senker den med 5 % om gangen.
Med disse knappene kan man også stille inn timer. Fra 0 -10 endres tiden med 30 minutter, og mellom 10- 24 endres tiden med 1 time.

Beskrivelse av Display

Betydning av forkortelser og symbolene som vises på display:

 **Stand-by**
Indikerer at apparatet er i Stand-by.

 **Alarm beholder**
Indikerer at beholderen er full, at den mangler eller at den er feil plassert. Denne alarmen fortsetter inntil beholderen er riktig plassert.



 **Indikator for avriming**
Ved lave temperaturer utfører apparatet ofte avrimingssykluser. Ved avriming lyser dette symbolet.

 **Alarm sensor**
Indikerer at det kan ha oppstått en skade på sensorene eller at luftfuktigheten i rommet er for lav til at den kan måles.



 **Tastatursperre**
Dette symbolet indikerer aktivering av tastatursperre.

 **Merk:** med formål å fremme energisparing, slår displayet seg av etter at apparatet har vært i stand-by i noen minutter.

VALG AV MODUS

Koble apparatet til et strømnett. Apparatet virker i tidligere innstilt modus. Hvis display viser , for å indikere at apparatet står i stand-by, trykk på knappen  for å slå på apparatet. Hvis symbolet  vises, må beholderen tømmes eller plasseres korrekt.

Modus Avfukking

Trykk på knappen . På display vises  og tidligere innstilt fuktighetsgrad. Trykk på knappen + o - for valg av ønsket fuktighetsgrad (30 % tilsvarer tørt klima 80 % tilsvarer fuktig klima). Trykk gjentatte ganger på knappen  for å velge avfukkingseffekt (MIN/MED/MAX/AUTO).



Med avfukkingseffekt "AUTO" bestemmer apparatet selv både effekt og fuktighetsnivå ut i fra omgivelsene. Når fuktigheten i rommet er lik innstilt verdi, stopper apparatet. Så snart luftfuktigheten i rommet når et høyere nivå enn det som er innstilt, vil apparatet automatisk starte avfukking igjen.

Modus Avfukking Extra Power

Denne funksjonen er forskjellig fra den forrige ved at varmelementet som forsterker apparatets avfukningskapasitet aktiveres. I dette tilfelle kan varmelementet øke romtemperaturen til maks 23°C.

Trykk flere ganger på knappen  for å velge avfukkingseffekt Extra Power (MIN/MED/MAX/AUTO).



Modus Laundry/Laundry Extra Power

I modus Laundry fungerer apparatet med maks kapasitet for avfukking. Modus Laundry Extra Power legger til et varmelement som øker apparatets avfukningskapasitet ytterligere. I dette tilfelle kan varmelementet øke romtemperaturen til maks 28°C.

Trykk gjentatte ganger på knapp  for valg av modus Laundry eller Laundry Extra Power.



LAUNDRY **LAUNDRY EXTRA POWER**

i Merk: Ved første oppstart i modus Extra Power bør man lufte ut rommet for å fjerne lukten som apparatet avgir.

Funksjon Termometer/Hygrometer

Trykk på knappen . Display viser samtidig: temperatur og fuktighetsgrad i omgivelsene rundt apparatet.

i Merk: Målte verdier som vises må betraktes som veiledende.

Funksjon Tastatursperre

Denne funksjonen er nyttig for å blokkere tastaturet slik at man unngår uønsket tukling med apparatet.

For aktivering eller deaktivering av denne funksjonen når apparatet er slått på (ikke i stand-by), trykk og hold inne knappene  og - i minst 3 sekunder.



Det høres et akustisk signal fra apparatet. Når funksjonen er aktivert, viser apparatet symbolet .

Endre temperaturskala





For å bytte temperaturskala fra °C til °F eller omvendt, trykk på knappen  i minst 20 sekunder. Dette gjøres når apparatet er slått på. Det høres et akustisk signal fra apparatet.

Funksjon Timer

Hvordan programmere forsinket start



- 1) Med apparatet på stand-by , trykk på taste . Display viser symbolet  og antall timer apparatet skal vente før det starter å fungere.
- 2) Med knappene + og - still inn ønsket antall timer (0,5÷24h).
Trykk på nytt på knappen  for godkjenning. Symbolet  fortsetter å lyse.
- 3) Når innstilt tid er ferdig, vil apparatet starte.

Hvordan programmere forsinket stans

- 1) Mens apparatet er på, trykk på tasten . Display viser symbolet  og antall timer apparatet skal vente før det stopper.
- 2) Med knappene + og - still inn ønsket antall timer (0,5÷24h).
Trykk på nytt på knappen  for godkjenning. Symbolet  fortsetter å lyse.
- 3) Når innstilt tid er ferdig, vil apparatet stoppe automatisk.

Hvordan forandre på eller deaktivere timer funksjonen

Dersom man ønsker å forandre innstillingene til timer trykk en gang på tasten , og bruk tastene + og -.

Trykk på nytt på knappen  for godkjenning. Dersom man ønsker å deaktivere timer funksjonen trykk to ganger på tasten timer. Symbolet  slår seg av.

i **Merk:** ved oppstart eller dersom strømmen kobles til på nytt, vil apparatet starte i den modus som var aktivert før avslåing. I tilfelle back-out, slettes eventuelle timer-programmeringer.

RENGJØRING OG VEDLIKEHOLD

Før rengjøring eller vedlikehold må støpselet alltid trekkes ut av stikkkontakten. Av sikkerhetsmessige årsaker må man ikke rengjøre avfukteren med en vannstråle.

Rengjøring av apparatets ytre del

- Gjør rent med en lett fuktet klut og tørk med en tørr klut.
- Bruk aldri bensin, alkohol eller løsemidler for å gjøre rent.
- Sprut aldri insektsspray eller lignende, fordi plasten kan deformeres.

Rengjøring av luftfilter

Hvis filteret blir skittent reduseres luftsirkulasjonen og avfukteren fungerer derfor ikke lenger optimalt.

Av denne grunnen bør man rengjøre filteret regelmessig. Hvor ofte avhenger av omgivelsene og hvor mye apparatet brukes. I tilfelle apparatet brukes kontinuerlig eller ofte anbefales det å rengjøre filteret hver uke.

- For å fjerne luftfilteret, fjern først beholderen og ta ut filteret ved å trekke det nedover (fig. 6).

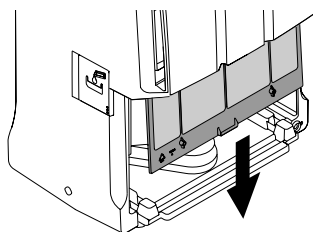

Fig. 6

- For å fjerne støvet som har samlet seg på filteret, bruk en støvsuger.

Hvis filteret er veldig skittent, skyll det flere ganger med lukknet vann.

Vannets temperatur må ikke overstige 40 °C.

Etter at filteret er vasket må det få tørke fullstendig før det settes på plass igjen.

Filter har en viktig antibakteriell funksjon, i tillegg til at det fanger opp støvpartiklene.

Det reduserer også andre irriterende stoffer som pollen og sporer.

Når avfukteren ikke brukes over en lenger periode

- Etter at støpselet er trukket ut av stikkkontakten tøm vannet ut av beholderen.
- Gjør filteret rent og sett det på plass igjen.
- Dekk apparatet med en plastpose for å beskytte det mot støv.



TEKNISKE EGENSKAPER

Matespenning	Se skiltet med egenskaper
Effektforbruk	"
Maksimalt effektforbruk	"
Maks effektforbruk i Extra Power	"
Anordning for avriming	Ja
Hydrometer	Ja
Hastighet ventilator	3
Luftfilter	Ja
Driftsbegrensninger:	
temperatur	2°C - 32°C
relativ fuktighet	30-90%

Dersom det er noe som ikke fungerer

DERSOM DET ER NOE SOM IKKE VIRKER

Kontrollere følgende før du tar kontakt med det lokale godkjente tekniske Servicesenteret.

PROBLEM	ÅRSAKER	LØSNING
Apparatet fungerer men luftfuktigheten reduseres ikke.	Filteret er tilstoppet. Temperaturen eller fuktigheten i rommet er for lav. Rommet er for stort i forhold til avfukterens kapasitet eller det finnes for mange fuktilder i rommet (kasseroller med kokende vann, osv.). Fuktighetsprosenten er justert altfor høy.	Rengjør filteret. Det er vanlig at apparatet under visse forhold ikke avfukter. Kontroller apparatets driftsbegrensninger i kapittel "tekniske egenskaper". Noen ganger anbefaler vi at du varmer opp rommet som skal avfuktes. Modus Extra Power som denne modellen er utstyrt med, fremmer temperaturstigningen. Redusere innstilt fuktighetsprosent.
Etter ny start av apparatet fungerer det ikke i omtrent 3 minutter.	Maskinens sikkerhetsinnretning har grepet inn.	Vent til det har gått 3 minutter.
På displayet vises 	Beholderen mangler. Beholderen er full. Beholderen er feil plassert.	Sett på plass beholderen. Tøm beholderen. Plassere den korrekt.
På displayet vises 	Temperaturen i rommet er svært lav.	Om mulig, øke romtemperaturen.
På displayet vises 	En av sensorene har gått i stykker eller fuktigheten i rommet er for lav eller for høy til at den kan måles på korrekt måte.	Kontroller om apparatet fungerer ved å flytte det til et annet rom hvor fuktighetsprosenten er i intervallet som er indikert i paragrafen "Tekniske egenskaper". Dersom problemet ikke kan løses, ta kontakt med servicesenteret.