

# Waarschuwingen

- Dit apparaat is bestemd voor de klimaatregeling van de huishoudelijke sfeer, en dient niet voor andere doeleinden gebruikt te worden.
- Het is gevaarlijk de kenmerken van het apparaat te wijzigen, op welke wijze ook.
- Het apparaat wordt geïnstalleerd volgens de geldende regels van het land waarin het apparaat wordt gebruikt.
- Voor eventuele reparaties, wendt u zich altijd en uitsluitend tot een Technisch Servicecentrum erkend door de fabrikant. Reparaties uitgevoerd door onbevoegde personen kunnen gevaarlijk zijn.
- Dit apparaat wordt uitsluitend gebruikt door volwassenen; zorg ervoor dat kinderen er niet mee kunnen spelen.
- Zonder het nodige toezicht zou het gebruik van dit apparaat door kinderen of onkundigen niet moeten worden toegestaan.
- Laat kinderen niet met het apparaat spelen.
- Wanneer het stroomsnoer beschadigd is, wordt het vervangen door de fabrikant of zijn technische dienst, of in ieder geval door een persoon met gelijkaardige bekwaamheid, teneinde elk risico te vermijden.
- Vermijd het gebruik van verlengsnoeren voor het voedingssnoer.
- Trek de stekker uit het stopcontact alvorens over te gaan tot een reinigings- of onderhoudsbeurt.
- Trek niet aan het voedingssnoer om het apparaat te verplaatsen.
- Installeer het apparaat niet in ruimten waar de lucht gas, olie, zwavel kan bevatten, of vlakbij een warmtebron.
- Plaats geen zware of warme voorwerpen op het apparaat.
- Maak de bacteriewerende filters minstens wekelijks schoon.
- Gebruik geen verwarmingstoestellen in de nabijheid van dit apparaat.
- Indien het apparaat vervoerd moet worden, wordt het verticaal gezet of op een zijde gelegd. Vóór het vervoer, worden de interne bak voor de opvang van het condensatiewater van de interne eenheid en de basis van de externe eenheid geleidigd. Wacht minstens 1 uur voordat u het apparaat weer aanzet, nadat het vervoerd is.
- De materialen gebruikt voor de verpakking zijn recycleerbaar. Het wordt daarom aanbevolen ze in de bakken voor gescheiden afvalverzameling te gooien.
- R407c is een koelmiddel dat voldoet aan de EEG-normen op het gebied van de ecologie. Wanneer deze stoffen in het milieu terechtkomen, zijn ze schadelijk voor de ozonlaag en het wordt dus aanbevolen het koelcircuit van het apparaat niet te doorboren. Breng het apparaat naar een speciaal verzamelcentrum wanneer u het afdankt.

## **BELANGRIJKE INFORMATIE VOOR DE CORRECTE VERWERKING VAN HET PRODUCT IN OVEREENSTEMMING MET DE EUROPESE RICHTLIJN 2002/96/EC**

Aan het einde van zijn nuttig leven mag het product niet samen met het gewone huishoudelijke afval worden verwerkt. Het moet naar een speciaal centrum voor gescheiden afvalinzameling van de gemeente worden gebracht, of naar een verkooppunt dat deze service verschaft. Het apart verwerken van een huishoudelijk apparaat voorkomt mogelijke negatieve gevolgen voor het milieu en de gezondheid die door een ongeschikte verwerking ontstaan en zorgt ervoor dat de materialen waaruit het apparaat bestaat teruggewonnen kunnen worden om een aanmerkelijke besparing van energie en grondstoffen te verkrijgen. Om op de verplichting tot gescheiden verwerking van elektrische huishoudelijke apparatuur te wijzen, is op het product het symbool van een doorgekruiste vuilnisbak aangebracht.



# Wat zijn Pinguino en SuperPinguino

In de zomerperiode, wordt een situatie van welzijn bereikt bij een temperatuur begrepen tussen 24 en 27° en een relatieve vochtigheidsgraad van ongeveer 50%.

De klimaatregelaar is een apparaat dat vocht en warmte onttrekt aan de omgeving waar het geplaatst wordt.

In tegenstelling tot de modellen voor installatie, bieden de draagbare klimaatregelaars het voordeel dat ze van een kamer naar een andere en van een gebouw naar een ander kunnen gerold worden.

De warme lucht in uw vertrek gaat door een batterij die gekoeld wordt met een koelgas. Op die manier worden de overtollige warmte en vocht afgevoerd alvorens de lucht weer in het vertrek wordt gebracht.

In de modellen met één element (Pinguino) wordt een klein deel van deze lucht gebruikt om het koelgas te koelen dat warm en vochtig geworden is, vooraleer het teruggebracht wordt in het vertrek.

In de modellen met twee elementen (SuperPinguino), wordt het circuit gekoeld met behulp van de buitenlucht.

Elke Pinguino en SuperPinguino kunnen ook met alleen de functie ventilatie gebruikt worden.

## BESCHRIJVING VAN HET APPARAAT

- 1 Interne eenheid
- 2 Handgreep interne eenheid
- 3 Rooster koude lucht
- 4 Controlelampje werking
- 5 Filter
- 6 Luchtroosters
- 7 Voedingssnoer
- 8 Drukknop ledigen opvangbak
- 9 Aansluitmof
- 10 Wielen
- 11 Externe eenheid
- 12 Handgreep externe eenheid
- 13 Rooster afgifte condensatielucht
- 14 Rood controlelampje (functie ontvochtiging)
- 15 Geel controlelampje (functie ventilatie)
- 16 Groen controlelampje (functie airconditioning/ontvochtiging)
- 17 Drukknop handmatige werking
- 18 Ontvanger signaal afstandsbediening
- 19 Koppeling
- 20 Zuignappen
- 21 Wielrem
- 22 Esthetisch deksel

# Vorbereiding op het gebruik

## VOORBEREIDING VAN DE INTERNE EENHEID

Installeer het apparaat in het vertrek waarin u het klimaat wilt regelen. Meestal vlakbij een raam of deur. In ieder geval vlakbij een buitenmuur. De interne eenheid moet op een vlakke ondergrond geplaatst worden, bij voorkeur op een tafeltje of meubel (zie figuren 1 en 2).

De interne eenheid mag geen hindernissen tegenkomen in de aanzuigzone (roosters achteraan **6**) en de zone waarin de lucht wordt afgegeven (roosters bovenaan **3**).

**OPMERKING:** De afstand tussen het apparaat en de muren moet minstens 20/30 cm bedragen.

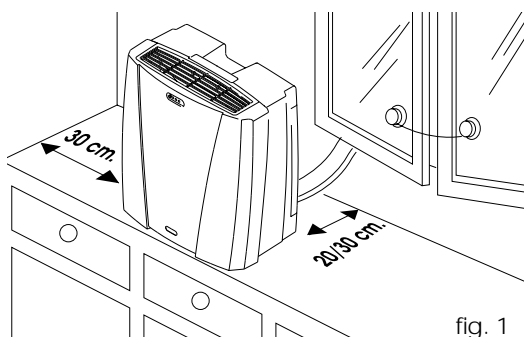

fig. 1

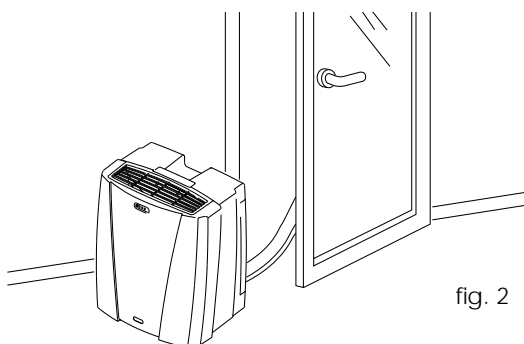

fig. 2

## PLAATSING VAN DE AANSLUITMOF

De mof **9** die de externe eenheid verbindt met de interne eenheid, kan langs een raam of deur die op een kier staan geleid worden; gebruik de zuignappen **20** zodat het raam of de deur niet te ver open gaan.

Het apparaat kan ook vast geïnstalleerd worden, waarbij de relatieve muurbeugels aangekocht worden in een servicecentrum of bij een verkoper De'Longhi.

## GEbruik VAN DE Snelkoppelingen

Naast de eerder beschreven methoden, kan de mof die de externe eenheid verbindt met de interne eenheid ook door een gat met een diameter van 9 cm in een buitenmuur geleid worden.

In dit geval worden de aansluitingen van de externe eenheid als volgt losgemaakt:

- 1) De stekker uit het stopcontact halen.
- 2) Het esthetische deksel verwijderen.
- 3) De handgreep verwijderen door de 4 metrische schroeven los te draaien, het deksel weghalen, de resterende 4 zelftappende schroeven verwijderen (zie figuur 3).

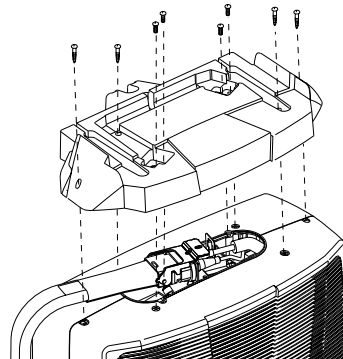
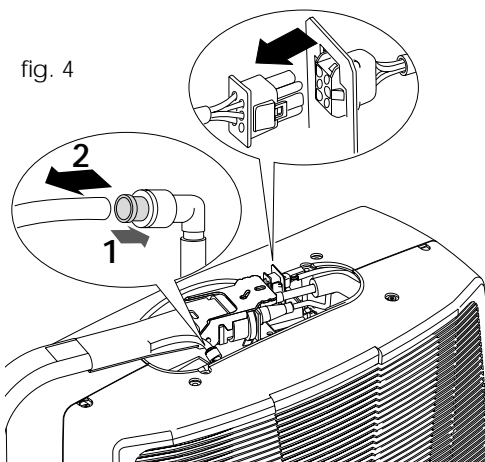

fig. 3

- 4) De elektrische stekkers loskoppelen (figuur 4).
- 5) De waterbuis losmaken van de snelkoppeling, door te drukken op de ring en aan de plastic buis te trekken (figuur 4).



- 6) De slangen loskoppelen met behulp van de handgreep van de snelkoppeling, tot de volledige opening. Vervolgens de ring van de koppeling achteruit duwen om de flexibele mof volledig los te koppelen. 5).

# Vorbereiding op het gebruik

Vermijdt te scherpe bochten in de aansluitmof.

fig. 5

## HERAANSLUITING MOF

Om de uiteinden van de eerder losgekoppelde aansluitmof opnieuw aan te sluiten op de interne eenheid, moeten de handelingen 1, 2, 3, 4 en 5 in omgekeerde volgorde uitgevoerd worden. Neem de volgende voorzorgsmaatregelen:

- Alvorens de mof door het gat in de muur te laten lopen, is het raadzaam het uiteinde van de snelkoppeling te beschermen met de dop van messing aanwezig in de verpakking, of met papieren tape.
- Steek de vrouwelijke koppeling van de mof in het mannelijk deel door de ring achteruit te duwen en de koppeling stevig aan te brengen. Sluit vervolgens het hendeltje om het geheel te blokkeren. Na beide koelkoppelingen te hebben aangesloten, wordt ook de elektrische aansluiting uitgevoerd en de wordt de waterbuis aangesloten op de daarvoor voorziene koppeling. Duw hem volledig in.

### Let op

Om de snelkoppelingen aan te sluiten en los te koppelen in de open lucht, is vakbekwaam personeel vereist.

## VOORBEREIDING VAN DE EXTERNE EENHEID

De externe eenheid kan op een terras of balkon gezet worden (fig. 6).

De externe eenheid kan op een vensterbank gezet worden, op voorwaarde dat deze vensterbank uitsteekt op een terras (fig. 7)

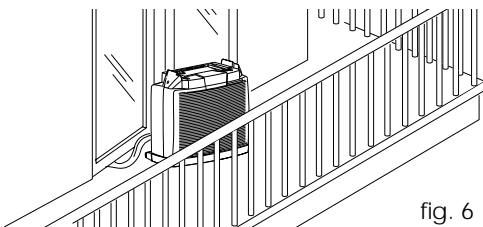

fig. 6

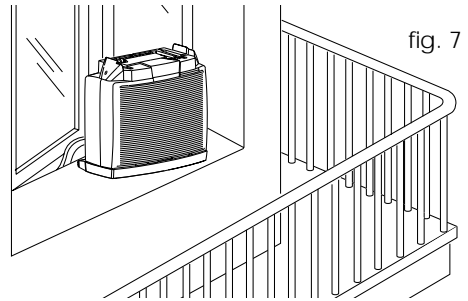

fig. 7

Zet altijd de 2 uiterste wielen vast met de bijgeleverde wielrem.

De'Longhi kan niet aansprakelijk gesteld worden voor schade toegebracht aan personen of voorwerpen, als gevolg van een plaatsing die niet overeenkomstig de meest essentiële veiligheidsvoorschriften is.

De externe eenheid kan boven of op hetzelfde niveau als de interne eenheid geïnstalleerd worden, voor zover het hoogteverschil niet meer dan 1,5 meter bedraagt. De lucht aanzuiging en -afvoer van de externe eenheid mogen niet belemmerd worden. De minimale afstand tussen de achterkant van het apparaat en de muur moet 6 cm bedragen. Het condensatiewater dat gevormd wordt tijdens de werking als airconditioner (in de zomer) wordt door de externe eenheid bijna volledig afgevoerd als waterdamp.

In bijzondere gevallen en bij een uitzonderlijk hoge vochtigheidsgraad, wordt het condensatiewater afgevoerd door een gat onder de basis. Om het geproduceerde water af te voeren, wordt noodzakelijkerwijs gebruik gemaakt van het bijgeleverde draineerbuisje **19** dat gemonteerd wordt op de basis van de externe eenheid (zie figuur 8) en waarop een rubberen slangetje kan worden bevestigd.

**Opmerking.** Wanneer u dit nodig mocht vinden, kunt u het esthetische deksel aanbrengen om de externe eenheid te beschermen. Het is raadzaam de externe eenheid te beschermen tegen regen, sneeuw, water dat van het dak drupt en zonlicht.

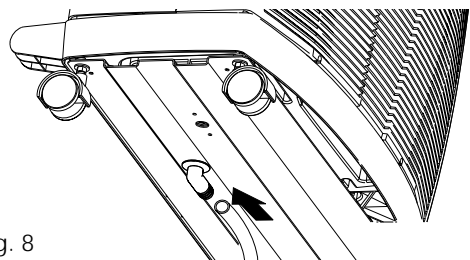
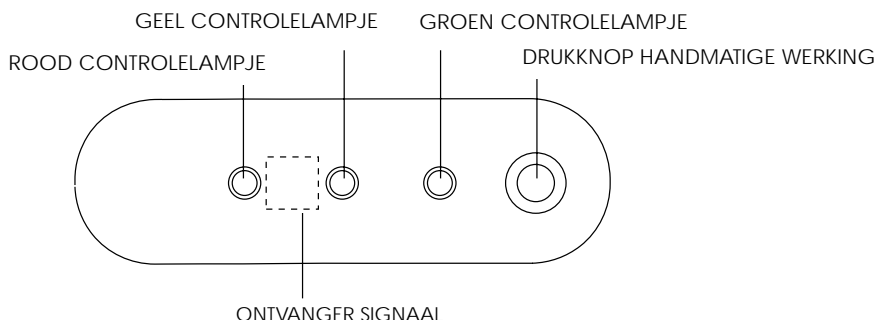

fig. 8

# Drukknoppen en controlelampjes interne eenheid

## DRUKKNOPPEN EN CONTROLELAMPJES INTERNE EENHEID



### CONTROLELAMPJES

Deze lichten op al naargelang de geselecteerde functie of melden eventuele problemen.

FUNCTIE	ROOD CONTROLELAMPJE	GEEL CONTROLELAMPJE	GROEN CONTROLELAMPJE
UIT	-	-	-
AIRCONDITIONING	-	-	<b>aan</b>
ONTVOCHTIGING	<b>aan</b>	-	<b>aan</b>
VENTILATIE	-	<b>aan</b>	-

PROBLEEM	ROOD CONTROLELAMPJE	GEEL CONTROLELAMPJE	GROEN CONTROLELAMPJE
ALARM	<b>knippert</b>	<b>knippert</b>	<b>knippert</b>

zie "wanneer iets niet functioneert" op pag. 74

### HANDMATIGE WERKING

Deze werkwijze wordt alleen gebruikt wanneer de afstandsbediening niet gebruikt kan worden (stuk, verloren of batterijen te zwak).

Druk op de knop van de handmatige werking tot de gewenste functie geselecteerd wordt (airconditioning, ontvochtiging, ventilatie, smart, uit).

Om de ingestelde functie te individualiseren, let op de controlelampjes en de eerder vermelde tabel. Het apparaat selecteert voor elke functie automatisch de beste waarden om een welvoegende omgeving te bekomen.

Dit apparaat is uitgerust met een veiligheidssysteem dat de inschakeling van de compressor onmogelijk maakt wanneer minstens 3 minuten verstreken zijn na de laatste inschakeling.

# De Afstandsbediening

## DE AFSTANDBEDIENING

### Het plaatsen van de batterijen.

- Schuif het deksel naar voren. (zie fig.)
- Breng twee nieuwe niet oplaadbare batterijen in en let er hierbij op ze in de juiste richting te leggen (+) en (-).
- Het deksel weer sluiten door het tot aan.

### N.B.: WIJ RADEN HET GEBRUIK VAN ALKALINEBATTERIJEN AAN (LR03).

Zowel in geval van vervanging als indien het afstandsbediening niet meer gebruikt wordt, dient de batterij verwijderd te worden en weggegooid volgens de wettelijke voorschriften omdat deze schadelijk is voor het milieu.

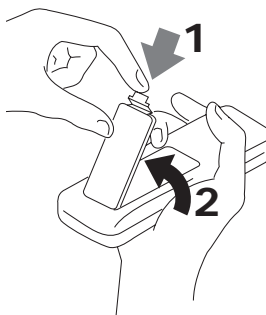

## CORRECT GEBRUIK

- De afstandsbediening op de ontvanger van de airconditioner richten.
- De maximale afstand is ongeveer 7 meter (zonder obstakels tussen de afstandsbediening en de ontvanger).
- De afstandsbediening moet zeer **voorzichtig behandeld** worden: zonder deze te laten vallen, zonder deze aan direct zonlicht of aan warmtebronnen bloot te stellen.

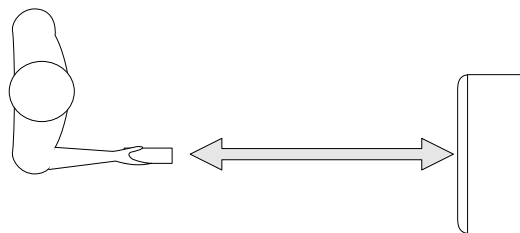







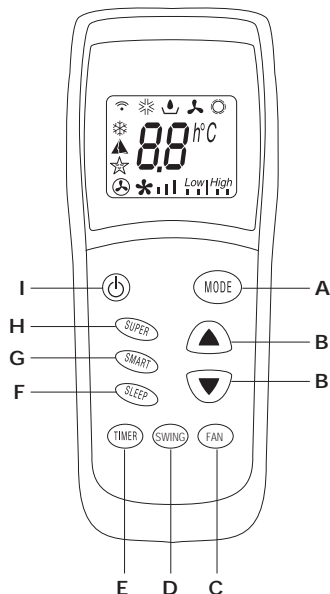





NEDERLAND

# Beschrijving van de afstandsbediening

## DE AFSTANDSBEDIENING



## DE DISPLAY

-  Transmissie signaal
-  Controlelampje airconditioning
-  Controlelampje ontvochtiging
-  Controlelampje ventilator
-  Controlelampje SUPER (alleen muurmodellen)
-  Controlelampje SMART
-  Controlelampje SLEEP
-  Snelheid ventilator automatisch
-  Snelheid ventilator maximum
-  Snelheid ventilator gemiddeld
-  Snelheid ventilator minimum
-  Gebruikt door de regeling van de temperatuur in de modaliteit SMART of Ontvochtiging.

## A. Toets MODE

Door op deze toets te drukken wordt het apparaat aan- en uitgezet. Opmerking: ook wanneer het apparaat uit staat blijft de display de instellingen weergeven.

## B. Toetsen voor de INSTELLING VAN DE OMGEVINGSTEMPERATUUR

Gebruik deze toetsen om de omgevingstemperatuur in te stellen of om de timer te programmeren.

## C. Toets VENTILATOR

Deze toets kiest de ventilatorsnelheid, namelijk automatisch, maximum, gemiddeld, minimum.

## D. Toets SWING (niet beschikbaar voor dit model)

## E. Toets TIMER

Gebruik deze toets om de werking van de timer in te stellen of te annuleren.

## F. Toets SLEEP (★)

Gebruik deze toets om de automatische functie SLEEP in te stellen of te annuleren.

## G. Toets SMART (▲)

Door op deze toets te drukken, bepaalt het apparaat automatisch de meest geschikte werkingwijze om een maximaal comfort te garanderen.





## H. Toets SUPER (❄) niet beschikbaar voor dit model)

## I. Toets AAN/UIT

Door op deze toets te drukken wordt het apparaat aan- en uitgezet. Opmerking: ook wanneer het apparaat uit staat blijft de display de instellingen weergeven.

# De functies

## FUNCTIE AIRCONDITIONING



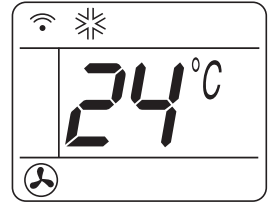

- In de eerste plaats op de toets  drukken om het apparaat aan te zetten.
- Een pieptoon geeft het aanslaan van de airconditioner aan en op de display knippert het symbool .
- Hierna de toets MODE kiezen, totdat op de display het symbool  van de airconditioning verschijnt.
- Op dit punt aangekomen dient de temperatuur ingesteld te worden met de toetsen  .
- Om de snelheid van de ventilator te kiezen, is het voldoende herhaaldelijk op de toets FAN te drukken totdat de gewenste ventilatiesnelheid bereikt wordt (automatisch, maximum, gemiddeld, minimum).



### N.B.:

**Tijdens het functioneren als airconditioner, wordt het teveel aan vochtigheid in de ruimte automatisch door het apparaat opgenomen.**

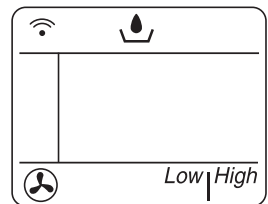

## FUNCTIE ONTVOCHTING

- Deze functie kan gekozen worden ingeval van een hoge vochtigheidsgraad.
- In de eerste plaats op de toets  drukken om het apparaat aan te zetten. Een pieptoon geeft het aanslaan van de airconditioner aan en op de display knippert het symbool .
- Hierna de toets MODE kiezen, totdat op het paneel het symbool  van de ontvochtiging verschijnt.
- Druk op de toets  om het niveau van de ontvochtiging te verhogen, en op de toets  om hem te verlagen.
- Wanneer het apparaat ingesteld wordt op de functie ontvochtigen, gebeurt de keuze van de snelheid van de ventilator automatisch.



## FUNCTIE VENTILATIE

Op dagen dat het weer drukkend is maar niet bijzonder warm, kan het voldoende zijn alleen de functie ventilatie in te stellen.

- Druk op de toets . Een pieptoon geeft het aanslaan van de airconditioner aan en op het paneel knippert het symbool .
- Hierna de toets MODE kiezen, totdat op de display het symbool van de ventilatie  verschijnt.
- Als deze functie eenmaal aanstaat, kan men herhaaldelijk drukken op de toets FAN om de gewenste snelheid te kiezen (minimum, gemiddeld, maximum).

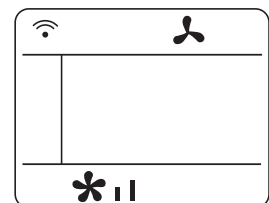







# De functies

## FUNCTIE SMART

Met de functie SMART beslist het apparaat zelf op welke manier te functioneren, waarbij het maximaal comfort in de ruimte wordt gegarandeerd.

- Druk op de toets  om het apparaat aan te zetten. Een pieptoon geeft het aanslaan van de airconditioner aan en op de display knippert het symbool .
- Druk op de toets SMART. De automatische functie is nu ingesteld en op de display verschijnt het symbool .



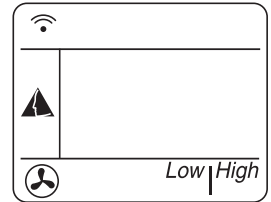

Opmerking: met de functie SMART wordt de temperatuur automatisch gecontroleerd. Indien de gewenste temperatuur nog niet bereikt werd, kan die verlaagd of verhoogd worden met maximum 2°C, door te drukken op de toetsen  .

Aangezien SMART een automatische functie is, is het niet mogelijk om SLEEP en de snelheid van de interne ventilator te selecteren, ook al verschijnen de betreffende symbolen op de display van de afstandsbediening.



## AUTOMATISCHE SLEEP FUNCTIE

De automatische functie SLEEP is ideaal voor de nacht, omdat het mogelijk is binnen de ingestelde functie (airconditioning, ontvochtiging) de werking van de airconditioner geleidelijk te verlagen tot hij afslaat (na 8 uren). Om de functie SLEEP te kiezen, als volgt te werk gaan:

- Druk op de toets  om het apparaat aan te zetten. Een pieptoon geeft het aanslaan van de airconditioner aan en op de display knippert het symbool .
- Hierna de toets MODE kiezen, totdat op de display het symbool van de gewenste functie verschijnt.
- Selecteer de gewenste temperatuur door te drukken op de toetsen  .
- Nu op de toets SLEEP drukken om de nachtfunctie in te stellen: het symbool  verschijnt op de display. Druk nogmaals op de toets SLEEP om terug te gaan naar de vorige functie. Bij deze functie, draait de ventilator op lage snelheid.

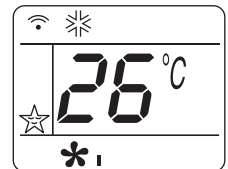

*N.B.: Met de nachtfunctie wordt de temperatuur in de ruimte op een optimaal niveau gehouden, waarbij overdreven stijgen of dalen van de temperatuur vermeden wordt met een geruisloze functionering. De luchtstroom verminderd, terwijl de temperatuur in de ruimte gelijkmatig gewijzigd wordt volgens de eisen van het comfort; de temperatuur neemt toe met 1°C na 60 minuten en met 2°C na 2 uur, tijdens de airconditioning fase (slaaf af na 8 uren).*

# De functies

## PROGRAMMERING VAN DE TIMER

Met de timer kunt u de vertraagde in- of uitschakeling van het apparaat instellen: deze instelling vermijdt verspilling van elektrische energie en optimaliseert de werkingsperioden.

## PROGRAMMERING VAN HET AFSLAAN

- Wanneer de airconditioner aan staat, druk op de toets TIMER: op de display verschijnen de uren en het symbool "h" knippert. Stel het uur in waarop u het apparaat wilt laten afslaan, door te drukken op de toetsen ▲ ▼ (van 30 minuten tot 24 uur).
- Druk nogmaals op de toets TIMER om de keuze te bevestigen. Met verloop van tijd geeft de display de resterende tijd weer.
- Na afloop van de ingestelde tijd, slaat het apparaat automatisch af. De eerste 10 uren is het mogelijk een selectie uit te voeren met tussenpauzes van een half uur. Voor tijden langer dan 10 uur, zijn tussenpauzes van één uur toegelaten.
- Om de ingestelde tijd te wissen, druk nogmaals op de toets TIMER: een pieptoon is hoorbaar.

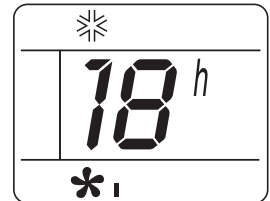

## PROGRAMMERING VAN HET AANSLAAN

- Wanneer de airconditioner aan staat, druk op de toets TIMER: op de display verschijnen de uren en het symbool "h" knippert. Stel het uur in waarop u het apparaat wilt laten starten, door te drukken op de toetsen ▲ ▼ (van 30 minuten tot 24 uur).
- Druk nogmaals op de toets TIMER om de keuze te bevestigen.
- Na afloop van de ingestelde tijd, slaat het apparaat automatisch aan.
- De eerste 10 uren is het mogelijk een selectie uit te voeren met tussenpauzes van een half uur. Voor tijden langer dan 10 uur, zijn tussenpauzes van één uur toegelaten.
- Om de ingestelde tijd te wissen, druk nogmaals op de toets TIMER: een pieptoon is hoorbaar.

# Tips

## ELEKTRISCHE AANSLUITING

Alvorens de stekker in het stopcontact te steken, controleer of:

- de netspanning overeenkomt met de waarde aangeduid op het gegeven-splaatje aan de achterkant van het apparaat.
- het stopcontact en de voedingslijn gepast zijn voor de vereiste belasting.
- de stekker in het stopcontact past. Zo niet, het stopcontact laten vervangen;
- het stopcontact aangesloten is op een doeltreffende aardleiding. **De fabrikant wijst elke aansprakelijkheid af ingeval deze veiligheidsmaatregel niet nageleefd werd.**

## EEN LAATSTE BLIK OP HET VERTREK

Volg deze voorschriften om een maximaal rendement te halen met uw klimaatregelaar.

- sluit ramen en deuren van de ruimte waarvan u het klimaat wilt regelen. Dit geldt niet voor een installatie met een gat in de muur. In dergelijk geval is het raadzaam een deur of venster raam op een kier te laten.



Sluit de ramen

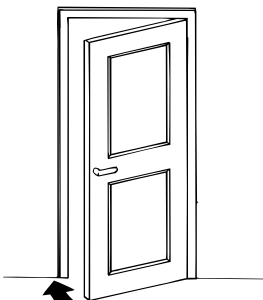

Sluit de deuren

- Scherm het vertrek af van rechtstreeks zonlicht, door de gordijnen dicht te doen en/of de rolluiken gedeeltelijk te laten zakken. Op die manier is het apparaat bijzonder zuinig.

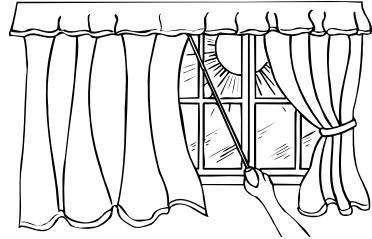

Doe de gordijnen dicht



Laat de rolluiken zakken

- Zet geen voorwerpen op de klimaatregelaar;
- Belemmer de roosters voor de afzuiging en de luchtaanvoer niet;
- Zorg ervoor dat er zich in het vertrek geen warmtebronnen bevinden.

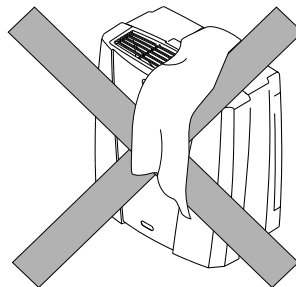

niet afdekken

NU IS UW APPARAAT KLAAR OM TE FUNCTIO-NEREN

# Reiniging

Vóór elke reinigings- of onderhoudsbeurt, het apparaat afzetten met de toets "OFF" op de afstandsbediening en de stekker uit het stop-contact trekken.

## REINIGING

Het is raadzaam het apparaat te reinigen met een vochtige doek en af te drogen met een droge doek. Om veiligheidsredenen, de klimaatregelaar niet wassen met water.

### Veiligheidsvoorschriften

Gebruik nooit benzine, alcohol of oplosmiddelen voor de reiniging. Gebruik nooit insectwerende vloeistoffen of gelijkaardig.

## REINIGING VAN DE LUCHTFILTERS

Om borg te blijven staan voor de doeltreffende werking van uw klimaatregelaar, raden wij aan:

De stoffilter wekelijks te reinigen.

De filters bevinden zich ter hoogte van de twee afzuigroostertjes van de interne eenheid. De roostertjes behuizen de filters.

Voor de reiniging van de filters, is het noodzakelijk:

Haal de stoffilters uit de afzuigroostertjes. (Fig. 11).

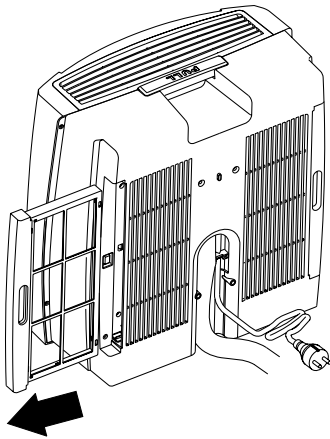

fig. 11

Om het stof van de stoffilter te halen, gebruikt u een stofzuiger. Indien ze heel vuil zijn, worden ze ondergedompeld in lauw water en meerdere keren gespoeld. De temperatuur mag niet warmer dan 40°C zijn. Na de filters te hebben gewassen, ze laten drogen en terugplaatsen.

## CONTROLES BIJ AANVANG SEIZOEN

Controleer of het voedingsnoer en het stop-contact niet beschadigd zijn en zorg ervoor dat de aardleiding doelmatig is.

Neem de installatienormen zorgvuldig in acht.

## CONTROLES OP EINDE SEIZOEN

Alvorens het apparaat het vervoeren, de interne opvangbak ledigen door de knop **8** op het apparaat ingedrukt te houden tot het "gegorgel" van de pomp hoorbaar is.

Let erop dat het water naar buiten afgevoerd wordt langs de onderkant van de condenseenheid die buiten staat.

Reinig de stoffilters en laat ze goed drogen alvorens ze terug te plaatsen.

Dek het apparaat af met een plastic zak om te voorkomen dat er stof op komt.

# Wanneer iets niet werkt

## WANNEER IETS NIET WERKT

Wanneer iets niet werkt, is er soms sprake van kleine problemen die u makkelijk zelf kunt oplossen. Volg dus aandachtig de volgende korte aanwijzingen alvorens contact op te nemen met het Technisch Servicecentrum in uw buurt.

PROBLEEM	OORZAAK	OPLOSSINGEN
De klimaatregelaar werkt niet	<ul style="list-style-type: none"><li>• geen stroomtoevoer</li><li>• de stekker zit niet in het stopcontact</li><li>• de timer is verkeerd ingesteld</li></ul>	<ul style="list-style-type: none"><li>• wachten</li><li>• de stekker in het stopcontact steken</li><li>• stel de timer correct in</li></ul>
Het apparaat koelt niet voldoende af	<ul style="list-style-type: none"><li>• de luchtfilter is vuil</li><li>• de temperatuur is verkeerd ingesteld</li><li>• de roosters voor de ingang/uitgang van de lucht zijn verstopt</li></ul>	<ul style="list-style-type: none"><li>• maak de luchtfilter schoon</li><li>• stel de temperatuur correct in</li><li>• maak de roosters schoon</li></ul>
Vreemde geur in de ruimte	<ul style="list-style-type: none"><li>• de luchtfilter is vuil</li></ul>	<ul style="list-style-type: none"><li>• maak de luchtfilter schoon</li></ul>
De interne eenheid van de klimaatregelaar lekt	<ul style="list-style-type: none"><li>• verkeerde installatie van het apparaat</li><li>• de pomp is defect</li></ul>	<ul style="list-style-type: none"><li>• Zie pag. 64 voor de correcte installatie van het apparaat</li><li>• haal de stekker uit het stopcontact en wend u tot een servicecentrum</li></ul>
Het signaal van de afstandsbediening is zwak of afwezig	<ul style="list-style-type: none"><li>• de batterijen zijn te zwak</li><li>• de batterijen werden waarschijnlijk omgekeerd geplaatst</li></ul>	<ul style="list-style-type: none"><li>• vervang de batterijen</li><li>• controleer de polen van de batterijen (+) en (-)</li></ul>
De klimaatregelaar werkt niet gedurende 3 minuten na de inschakeling	<ul style="list-style-type: none"><li>• de veiligheidsinrichting van het apparaat treedt in werking</li></ul>	<ul style="list-style-type: none"><li>• wacht tot de 3 minuten om zijn</li></ul>
De compressor gaat geregeld aan en uit.	<ul style="list-style-type: none"><li>• de klimaatregelaar werkt in de functie ontvochtiging</li><li>• de vorstveiligheid treedt in werking</li></ul>	
De drie controlelampjes knipperen	<ul style="list-style-type: none"><li>• storende werking</li></ul>	<ul style="list-style-type: none"><li>• haal de stekker uit het stopcontact, wacht enkele minuten en zet het apparaat weer aan. Indien het probleem aanhoudt, contact opnemen met het servicecentrum.</li></ul>

## ASSISTENTIE

Indien het probleem na deze controles aanhoudt, wendt u zich tot het dichtstbijzijnde Technisch Servicecentrum, met vermelding van het model van de apparatuur en de aard van het defect.

**Het vervoer, het laden, de reiniging, het opvangen en afdanken van het koelmiddel worden uitsluitend uitgevoerd in een technisch servicecentrum erkend door de fabrikant.**

**Het apparaat wordt uitsluitend afgedankt door gespecialiseerd personeel dat erkend is door de fabrikant.**

# Garantie/technische eigenschappen

## GARANTIE EN TECHNISCHE ASSISTENTIE

De voorwaarden voor de garantie en de technische assistentie staan vermeld op het certificaat dat bij uw apparaat geleverd worden.

WERKINGSLIMIETEN	
Kamertemperatuur	21 ÷ 32°C
Buitentemperatuur	21 ÷ 43°C

## TECHNISCHE GEGEVENS

Voedingsspanning	zie gegevensplaatje
Max. opgenomen vermogen voor airconditioning	"
Max. opgenomen vermogen voor ontvochtiging	"
Koelvermogen*	"
Aantal snelheden ventilator	3
Max. luchtbereik	250-350 m <sup>3</sup> /h

### Afmetingen interne eenheid:

• breedte	450 mm
• hoogte	475 mm
• diepte	255 mm
• gewicht	10 kg

### Afmetingen externe eenheid

• breedte	570 mm
• hoogte	542 mm
• diepte	280 mm
• gewicht	30 kg

### \* In gewone omstandigheden:

Omgevingstemperatuur in huis	27°C
47% relatieve vochtigheidsgraad	
Buitentemperatuur	35°C
41% relatieve vochtigheidsgraad	

R407c is een koelgas dat de EG-normen inzake het natuurbehoud respecteert. Het is daarom verboden het koelcircuit van de machine te doorboren.

Wanneer u het apparaat wilt afdanken, wordt het naar een speciaal verzamelcentrum gebracht.