

## INHOUD

---

1	BESCHRIJVING VAN HET APPARAAT (zie pagina 3)	.74
2	VEILIGHEIDSVOORSCHRIFTEN	.74
3	INSTALLATIE	.75
4	EERSTE INSCHAKELING	.75
5	INSCHAKELING EN VOORVERWARMING	.76
6	KOFFIEZETTEN (MET KOFFIEBONEN)	.76
7	WIJZIGING VAN DE HOEVEELHEID KOFFIE IN HET KOPJE	.78
8	REGLING VAN DE MAALGRAAD	.78
9	ESPRESSOKOFFIE ZETTEN MET VOORGEMALEN KOFFIE (IN PLAATS VAN KOFFIEBONEN)	.79
10	AFGIFTE VAN WARM WATER	.79
11	WIJZIGING VAN DE HOEVEELHEID WARM WATER	.80
12	CAPPUCCINO BEREIDEN (OPGESCHUIMDE MELK EN KOFFIE)	.80
13	DE MELK OPSCHUIJEN (ZONDER KOFFIE)	.81
14	WIJZIGING VAN DE HOEVEELHEID KOFFIE EN MELK VOOR DE CAPPUCCINO	.81
15	REINIGING EN ONDERHOUD	.81
15.1	REINIGING VAN HET APPARAAT	.82
15.2	REINIGING VAN DE ZETGROEP	.82
15.3	REINIGING VAN HET MELKRESERVOIR	.83
16	WIJZIGING EN INSTELLING PARAMETERS MENU	.83
16.1	INSTELLING VAN DE KLOK	.84
16.2	INSTELLING VAN HET AUTOMATISCH STARTUUR	.84
16.3	ONTKALKING	.84
16.4	WIJZIGING VAN DE TEMPERATUUR VAN DE KOFFIE	.85
16.5	WIJZIGING VAN DE INSCHAKELDUUR	.86
16.6	PROGRAMMERING VAN DE HARDHEID VAN HET WATER	.86
16.7	TERUG NAAR DE FABRIEKSWAARDEN	.86
16.8	SPOELING	.86
17	WIJZIGING VAN DE TAAL	.87
18	BETEKENIS VAN DE WEERGEGEVEN BOODSCHAP EN WAT TE DOEN	.87
19	PROBLEMEN OP TE LOSSEN ALVORENS DE TECHNISCHE SERVICEDIENST TE BELLEN	.88

## 1 BESCHRIJVING VAN HET APPARAAT (ZIE PAGINA 3)

---

- A. Regelknop maalgraad
- B. Reservoir voor koffiebonen
- C. Deksel reservoir voor koffiebonen
- D. Centraal deksel gemalen koffie
- E. Opbergvak doseermaat
- F. Verwarmingsplaat kopjes
- G. Trechter voor voorgemalen koffie
- H. Deksel melkreservoir/Melkopschuimirichting
- I. Afgiftepijp opgeschuimde melk
- J. Dieptebuisje melk
- K. Pijpje
- L. Waterreservoir (uitneembaar)
- M. Melkreservoir
- N. Voedingssnoer
- O. Schaal kopjes
- P. Doseermaat voorgemalen koffie
- Q. Drupbakje (uitneembaar)
- R. Afgiftblok warm water
- S. Deurtje
- T. Bakje (uitneembaar) voor koffiedik
- U. Afgiftgroep koffie (verstelbaar in de hoogte)
- V. Mobiele lade
- X. Zetgroep
- Z. Bedieningspaneel

### Bedieningspaneel

1. Display
2. Controlelampje MENU
3. Knop om instelling menuparameters te activeren of te deactiveren
4. Selectieknop voorgemalen koffie of, indien controlelampje MENU brandt, om de volgend menuparameter te zien
5. Selectieknop spoeling of, indien het controlelampje MENU brandt, om de menuparameters te wijzigen
6. Selectieknop afgifte warm water of, indien het controlelampje MENU brandt, om de menuparameters te bevestigen
7. Knop om apparaat in- en uit te schakelen
8. Selectieknop aroma koffie
9. Knop afgifte één of twee ristretto's
10. Knop afgifte één of twee kleine kopjes
11. Knop afgifte één of twee grote koppen koffie
12. Knop afgifte cappuccino of opgeschuimde melk

## 2 VEILIGHEIDSVOORSCHRIFTEN

---

LEES DEZE AANWIJZINGEN AANDACHTIG EN BEWAAR ZE.

- Deze machine is bestemd om "espressokoffie te zetten" en om "drankjes te verwarmen": let erop u niet te verbranden aan stralen heet water of stoom, door een verkeerd gebruik van het apparaat.
- Dit apparaat is uitsluitend bestemd voor huishoudelijk gebruik. Elk ander gebruik dient als oneigenlijk en bijgevolg gevaarlijk te worden beschouwd.
- De fabrikant kan niet aansprakelijk worden gesteld voor eventuele schade die veroorzaakt is door een verkeerd, oneigenlijk of onredelijk gebruik
- Tijdens het gebruik de warme oppervlakken van het apparaat niet aanraken. Gebruik de knoppen of handgrepen.
- Raak het apparaat niet aan als u natte of vochtige handen of voeten hebt.
- Zonder het nodige toezicht zou het gebruik van dit apparaat door kinderen of onkundigen niet moeten worden toegestaan.
- Laat kinderen niet met het apparaat spelen.
- Ingeval van een defect of een slechte werking van het apparaat, zet u het af en haalt u de stekker uit het stopcontact.
- Voor eventuele reparaties, wendt u zich uitsluitend tot een Technisch Servicecentrum dat erkend is door de fabrikant, en vraagt u het gebruik van originele wisselonderdelen.
- Het niet in acht nemen van wat voorafgaat, kan de veiligheid van het apparaat in het gedrang brengen.

### 3 INSTALLATIE

- Na de verpakking te hebben verwijderd, controleer of het apparaat intact is. Ingeval van twijfel, het apparaat niet gebruiken en zich wenden tot vakbekwaam personeel.
- Houd het verpakkingsmateriaal (plastic zakjes, piepschuim, e.d.) buiten het bereik van kinderen, aangezien deze gevaar kunnen opleveren.
- Zet het apparaat op een werkvlak, ver van kranen, wastafels en warmtebronnen.
- Na het apparaat op een werkvlak geplaatst te hebben, controleer of er een ruimte van ongeveer 5 cm vrij blijft tussen de wanden van het apparaat en de zij- en achterwand van het vertrek, en een ruimte van minstens 20 cm boven het koffiezetapparaat.
- Zet het apparaat nooit in een omgeving waar de temperatuur 0° of minder kan halen. (als het water bevriest, kan het apparaat beschadigd worden).
- Controleer of de netspanning overeenkomt met de spanning aangeduid op het gegevensplaatje van het apparaat.

Sluit het apparaat alleen aan op een stopcontact met een minimaal vermogen van 10A en voorzien van een doeltreffende aarding.

De fabrikant kan niet aansprakelijk worden gesteld voor eventuele ongevallen te wijten aan het gebrek van een aardaansluiting.

- Indien de stekker niet in het stopcontact past, het stopcontact door een vakman laten vervangen door een gepast stopcontact.
- De voedingskabel van dit apparaat dient niet door de gebruiker zelf te worden vervangen, omdat daar speciaal gereedschap voor nodig is.

Als de kabel beschadigd is of vervangen moet worden, wendt u zich uitsluitend tot een Technisch Servicecentrum erkend door de fabrikant, om gevaarlijke situaties te vermijden.

Het is raadzaam zo snel mogelijk de hardheid van het water aan te passen, op de manier beschreven in paragraaf 16.6.

Om vertrouwd te raken met het gebruik van het apparaat is het noodzakelijk de eerste keer zorgvuldig de aanwijzingen in de volgende paragrafen stap voor stap te volgen.

### 4 EERSTE INSCHAKELING

1. Bij het eerste gebruik moet de taal gekozen worden.

Om het Nederlands in te stellen, steek de stekker in het stopcontact en wacht tot op de display verschijnt:

**DRUK OP OK VOOR NEDERLANDS**

Terwijl de boodschap weergegeven wordt, druk minstens 3 seconden lang op de knop **OK** (fig.1) tot de volgende boodschap verschijnt:

**NEDERLANDS OK**

Daarna wordt de boodschap van de gemaakte keuze in het Nederlands weergegeven. Als per ongeluk een niet gewenste taal wordt geselecteerd, volg dan de aanwijzingen in hoofdstuk 17 om de juiste taal te kiezen.

2. Na 5 seconden geeft het apparaat weer

**VULLEN RESERVOIR**

Om het waterreservoir te vullen, uitnemen (fig.2), spoelen en vullen met schoon water zonder de streep MAX te overschrijden.

Het reservoir terugplaatsen en goed aanduwen.

3. Plaats een kopje onder het afgifteblok van het warm water (fig.3). (Indien het afgifteblok van het water niet geplaatst is, verschijnt de boodschap "PLAATSEN AFGIFTEBLOK WATER". Haak het afgifteblok vast zoals aangegeven in figuur 4 en let erop dat de pijl op het afgifteblok overeenkomt met de pijl op het apparaat zelf (fig.4). Het apparaat toont nu de melding:

### DRUK OP OK

4. Druk op de knop OK (fig.1). Na enkele seconden komt water uit het afgifteblok. (De afgifte van water wordt automatisch onderbroken).
5. Op de display verschijnt de boodschap:

### UITSCHAKELING EVENWACHTEN

- en het apparaat wordt uitgeschakeld.
6. Vul het reservoir met koffiebonen (fig.5).

**LET OP:** Om een verstoorde werking te voorkomen, nooit voorgemalen koffie, oploskoffie, gekaramelleerde koffiebonen of voorwerpen gebruiken die het apparaat kunnen beschadigen.

## 5 INSCHAKELING EN VOORVERWARMING

1. Druk op de knop  (fig.6), waarna de volgende boodschap verschijnt:

### VERWARMING EVENWACHTEN

- om aan te geven dat het apparaat voorverwarmd wordt.
2. Na het voorverwarmen, geeft het apparaat weer:

### SPOELFUNCTIE EVENWACHTEN





en voert automatisch een spoeling uit (er komt wat warm water uit de afgiftegroep, dat opgevangen wordt in het onderstaand drupbakje).

**Tip:** voor een espressokoffie (minder dan 60cc) die warmer is, het kopje eerst vullen met dit spoelwater. Het water enkele seconden in het kopje laten (alvorens het leeg te gieten) om het voor te verwarmen.

8. Het apparaat heeft nu de boodschap weer dat het klaar is voor gebruik:

### KLAAR VOOR GEBRUIK NORMAAL AROMA

## 6 KOFFIEZETTEN (MET KOFFIEBONEN)

1. Het apparaat is in de fabriek ingesteld om koffie met een normaal aroma af te geven. Het is mogelijk koffie met extralicht, licht, sterk of extrasterk aroma te bekomen. Om het gewenste aroma te selecteren, druk op de knop  (fig.7): het gewenste aroma verschijnt op de display.
2. Zet één kopje onder de afgiftegroep om één koffie te zetten (fig.8) en 2 kopjes om 2 koffies te zetten (fig.9). Om een smeuïger crème te bekomen, wordt de afgiftegroep zo dicht mogelijk bij het kopje gebracht, door het in de hoogte te verstellen (fig.10).
3. Druk op de knop  voor een ristretto (fig.11), op de knop  voor een espresso of de knop  voor een grote kop koffie.

**Om 2 kopjes koffie te zetten, tweemaal drukken op de knop (binnen 2 seconden).**

**Om de hoeveelheid koffie die het apparaat automatisch afgeeft in het kopje te wijzigen, te werk gaan zoals beschreven in hoofdstuk 6.**

(Het apparaat maalt de koffiebonen en geeft de koffie af in het kopje).

Van zodra de ingestelde hoeveelheid koffie bekomen wordt, onderbreekt het apparaat de automatische afgifte en voert het koffiedik af naar het bakje voor koffiedik.

4. Na enkele seconden, geeft het apparaat opnieuw de boodschap weer dat het klaar is voor gebruik en kan een ander kopje koffie gezet worden.
5. Om het apparaat uit te zetten, druk op de knop  .  
Vóór het uitschakelen, voert het apparaat automatisch een spoeling uit: er komt wat warm water uit de afgiftegroep, dat opgevangen wordt in het onderstaand drupbakje. *Verbrand u niet!*

**OPMERKING 1:** Indien de koffie druppelsgewijs of helemaal niet afgegeven wordt, is het noodzakelijk de regelknop van de maalgraad (fig. 12) even in wijzerzin te draaien (zie hoofdstuk 8).



Draai een klik per keer, tot de gewenste afgifte bekomen wordt.



**OPMERKING 2:** Indien de koffie te snel afgegeven wordt en de crème niet voldoet, is het noodzakelijk de regelknop van de maalgraad (fig. 12) even tegen de wijzers van de klok in te draaien (zie hoofdstuk 8).

Let erop de regelknop van de maalgraad niet te ver te draaien, zo niet kan het gebeuren dat voor 2 kopjes, de koffie druppelsgewijs afgegeven wordt.

**OPMERKING 3:** Tips om warmere koffie te bekomen:

- Wanneer u, **net na het apparaat ingeschakeld te hebben**, een kopje koffie wilt zetten (minder dan 60cc), gebruik dan het warm spoelwater om het kopje voor te verwarmen. Indien evenwel na de laatst gezette kop koffie **meer dan 2/3 minuten zijn verlopen** moet de zetgroep, alvorens een nieuw kopje te zetten, worden voorverwarmd door te drukken op de knop  (fig. 13). Laat het water in het onderliggend druibakje lopen of gebruik dit water om het kopje waaruit de koffie zal worden gedronken te vullen (en weer te ledigen), met de bedoeling het voor te verwarmen.
- Gebruik geen te dikke kopjes, omdat deze teveel warmte onttrekken aan de koffie, tenzij ze voorverwarmd werden.
- Gebruik voorverwarmde kopjes die onder warm water werden afgespoeld of laat ze minstens 20 minuten op de verwarmplaat op het deksel van het apparaat staan wanneer dit ingeschakeld is.

**OPMERKING 4:** Terwijl het apparaat koffie zet, kan de afgifte op om het even welk moment worden onderbroken door te drukken op de eerder geselecteerde knop ,  of  .:

**OPMERKING 5:** Net na de koffieafgifte en indien men de hoeveelheid koffie wilt verhogen, volstaat het de eerder geselecteerde knop ,  of  ingedrukt te houden tot de gewenste hoeveelheid is bekomen (dit moet gebeuren binnen 3 seconden na de koffieafgifte).

**OPMERKING 6:** Wanneer op de display de volgende boodschap verschijnt:

#### VULLEN RESERVOIR

moet het waterreservoir worden gevuld, zoniet geeft het apparaat geen koffie af.

(Het is normaal dat er nog wat water in het reservoir staat wanneer deze boodschap verschijnt).

**OPMERKING 7:** Na elke 14 enkele kopjes koffie (of 7 dubbele), toont het apparaat de melding:

#### LEDIGEN BAKJE KOFFIEDIK

Na elke 14 gewone kopjes (of 7 dubbele), verschijnt de boodschap: .Zolang het bakje voor koffiedik niet wordt gereinigd, blijft het controlelampje branden en kan geen koffie worden gezet.

Voor de reiniging, open het deurtje vooraan door aan het handvat te trekken (fig. 14), het drupbakje uitnemen (fig. 15), ledigen en schoonmaken.

Maak het bakje voor koffie dik leeg en reinig het zorgvuldig, door alle restjes die zich op de bodem hebben afgezet te verwijderen.

**BELANGRIJK:** wanneer het drupbakje wordt verwijderd, is het **VERPLICHT** het bakje voor koffiedik leeg te maken, zelfs al is dit bakje niet helemaal vol. Doet u dit niet, dan kan het bij het zetten van de volgende kopjes koffie gebeuren dat het bakje voor koffiedik meer dan voorzien gevuld raakt en dat het apparaat verstoppt raakt met schijven samengeperste koffie.

**OPMERKING 8:** wanneer het apparaat koffie afgeeft, wordt het waterreservoir nooit verwijderd. Mocht dit toch gebeuren, dan slaagt het apparaat er niet meer in koffie te zetten en verschijnt de boodschap:

## TE FIJN GEMALEN REGELEN MAALGRAAD EN

### PLAATSEN AFGIFTEGR. WATER EN DRUK OP OK

Om het apparaat weer in te schakelen, is het noodzakelijk het afgifteblok van het water te plaatsen (fig.4), te drukken op de knop **OK** en het water gedurende enkele seconden uit de afgiftegroep te laten lopen.

**Bij het eerste gebruik, is het noodzakelijk 4-5 kopjes koffie te zetten vooraleer het apparaat een bevredigend resultaat begint te geven.**

**Wanneer er zich een probleem voordoet**, wendt u zich niet onmiddellijk tot een technisch servicecentrum. Het probleem kan bijna altijd worden opgelost door de aanwijzingen in de paragrafen 18 en 19 te volgen. Mocht dit onvoldoende zijn of voor inlichtingen, raden wij aan contact op te nemen met de klantendienst, door te bellen naar het nummer dat u vindt op de bijgevoegde pag.2. Indien uw land niet werd opgenomen in de lijst, bel dan naar het nummer dat u in de garantie vindt.

## 7 WIJZIGING VAN DE HOEEVEELHEID KOFFIE IN HET KOPJE

Het apparaat is vooraf ingesteld in de fabriek om automatisch de volgende hoeveelheden koffie af te geven:

- ristretto (40 ml), druk op de toets ☕;
- espresso (80 ml), druk op de toets ☕;
- grote kop (120 ml), druk op de toets ☕.

Indien u deze hoeveelheden wenst te wijzigen, als volgt te werk gaan:

- druk gedurende minstens 3 seconden op de knop ☕ (of ☕ of ☕) waarvoor men de hoeveelheid wenst te wijzigen, tot op de display "PRG. HOEEVEELHEID" verschijnt en het apparaat de koffie begint af te geven.
- wanneer de gewenste hoeveelheid koffie in het kopje werd bekomen, druk nogmaals op de knop om de nieuwe hoeveelheid in het geheugen te bewaren.
- druk zodra de koffie in het kopje het gewenste niveau bereikt, nogmaals op de toets om de nieuwe hoeveelheid in het geheugen op te slaan.

Nu is het apparaat opnieuw geprogrammeerd volgens de nieuwe instellingen en op de display verschijnt het opschrift "KLAAR VOOR GEBRUIK":

## 8 REGELING VAN DE MAALGRAAD

De koffiemaler hoeft niet te worden geregeld, tenminste niet in het begin, omdat dit reeds in de fabriek is gebeurd, met het oog op een correcte koffieafgifte.

Indien u evenwel na de eerste kopjes vaststelt dat te koffie te snel of te langzaam (druppelsgewijs) wordt afgegeven, moet de maalgraad worden geregeld aan de hand van de regelknop van de maalgraad (fig. 12). Wanneer deze knop even in wijzerzin wordt gedraaid (één cijfer), bekomt men een snellere koffieafgifte (niet druppelsgewijs).

Draait u de knop tegen de wijzers van de klok in, dan bekomt men een langzamere afgifte en ziet de crème er beter uit.

Het effect van deze regeling wordt pas duidelijk na de afgifte van minstens 2 opeenvolgende kopjes koffie. De regelknop van de maalgraad wordt alleen gedraaid wanneer de koffiemaler in werking is.

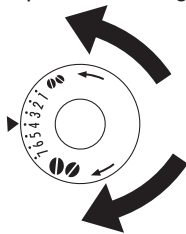

*Om een langzamere koffieafgifte en een beter geslaagde crème te bekomen, tegen de wijzers van de klok in draaien (=koffiebonen fijner gemalen).*





*Om een snellere koffieafgifte te bekomen (niet druppelsgewijs), in wijzerzin draaien (=koffiebonen grover gemalen).*

Om de werking van het apparaat te controleren in de fabriek werd koffie gebruikt. Het is dus volkomen normaal dat sporen van deze koffie zichtbaar zijn in de koffiemaler. Wij garanderen in ieder geval dat dit apparaat nieuw is).

## 9 ESPRESSOKOFFIE ZETTEN MET VOORGEMALEN KOFFIE (IN PLAATS VAN KOFFIEBONEN)

- Druk op de knop  (fig.16) om de functie voorgemalen koffie te selecteren (zo wordt de functie van de koffiemaler uitgesloten). Het apparaat geeft de volgende boodschap weer:

### KLAAR VOOR GEBRUIK VOORGEMALEN

- Til het centrale deksel op, die een maatje voorgemalen koffie in de trechter (fig.17) en ga te werk zoals beschreven in paragraaf 6.NB: Het is mogelijk 1 koffie per keer te zetten, door eenmaal te drukken op de knop  of  of .
- Na de koffieafgifte en indien men koffie wilt zetten met koffiebonen, schakel de functie voorgemalen koffie uit door nogmaals te drukken op de knop  en de koffiemaler wordt weer in werking gesteld.

**OPMERKING 1:** Doe nooit voorgemalen koffie in het apparaat wanneer dit uitgeschakeld is, om te voorkomen dat de koffie verloren gaat in het apparaat.

**OPMERKING 2:** Gebruik nooit meer dan 1 maatlepel koffie, zo niet zet het apparaat geen koffie en gaat de gemalen koffie verloren in het apparaat, dat vuil wordt, of wordt de koffie druppelsgewijs afgegeven.



**OPMERKING 3:** Om de juiste hoeveelheid koffie te doseren, gebruik alleen de bijgeleverde doseermaat.

**OPMERKING 4:** Doe in de trechter uitsluitend voorgemalen koffie voor espressoapparaten: gebruik nooit koffiebonen, oploskoffie of andere materialen die het apparaat kunnen beschadigen.

**OPMERKING 5:** Indien meer dan één doseermaat voorgemalen koffie aangebracht wordt en de trechter verstopt raakt, gebruik dan een mes om de koffie te doen zakken (fig.18), verwijder en reinig de zetgroep en het apparaat zoals beschreven in de paragraaf 15.2 "Reiniging zetgroep".

## 10 AFGIFTE VAN WARM WATER

- Controleer altijd of het apparaat klaar is voor gebruik.
- Controleer of het afgifteblok van het water vastgehaakt is aan het pijpje (fig.4);
- Zet een recipiënt onder het afgifteblok (fig.3).
- Druk op de knop  (fig.1)

Op de display verschijnt de boodschap

### WARM WATER

er drupt warm water uit het cappuccinomondstuk en in het onderliggend drupbakje (Het is raadzaam gedurende niet langer dan 2 minuten warm water af te geven). Druk, om te onderbreken, op de toets  Het apparaat onderbreekt in elk geval automatisch de afgifte zodra de vooraf ingestelde hoeveelheid warm water is verkregen.

## 11 WIJZIGING VAN DE HOEEVEELHEID WARM WATER

Het apparaat is vooraf ingesteld in de fabriek om automatisch 250ml warm water af te geven. Indien u deze hoeveelheden wenst te wijzigen, als volgt te werk gaan:



- Haak het afgifteblok van het water vast (fig.4).
- Zet een recipiënt onder het afgifteblok (fig.3).
- Druk minstens 2 seconden lang op de knop  en laat los. Op de display verschijnt de boodschap:

**WARMWATER PRG.HOEVEELHEID**

en het warm water komt uit het afgifteblok.

- Wanneer de gewenste hoeveelheid koffie in het kopje werd bekomen, druk nogmaals op de knop  om de nieuwe hoeveelheid in het geheugen te bewaren. (Het is raadzaam niet langer dan 2 minuten stoom af te geven).

## 12 CAPPUCCINO BEREIDEN (OPGESCHUIMDE MELK EN KOFFIE)

- Selecteer het gewenste koffiearoma om de cappuccino te bereiden, door te drukken op de knop .
- Til het deksel van het melkreservoir op.
- Vul het reservoir met circa 100 gram melk per cappuccino die men wenst te bereiden (fig. 19), en overschrijd hierbij niet het niveau MAX (komt overeen met ongeveer 750 ml), aangegeven op het reservoir. **Gebruik bij voorkeur magere of halfvolle melk op koelkasttemperatuur (circa 5°C).**
- Let erop dat het opvoerbuisje goed in het rubbertje zit (fig. 20); breng vervolgens weer het dekseltje op het melkreservoir aan.
- Verwijder het afgifteblok van het warme water (fig. 21) en haak het melkreservoir vast aan het pijpje. Let erop dat de pijl op het deksel van het reservoir overeenkomt met de pijl op het apparaat zelf (fig. 22).
- Verplaats het afgiftepijpje van de melk zoals getoond in fig. 23 en zet een voldoende grote kop onder de afgiftegroep van de koffie en onder het afgiftepijpje van de melk.
- Druk op de knop  (fig.24), waarna de volgende boodschap verschijnt:

**CAPPUCCINO**

en na enkele seconden komt de opgeschuimde melk uit het afgiftepijpje in het onderstaande kopje. (De melkafgifte wordt automatisch onderbroken).

- Het apparaat maalt vervolgens de bonen, geeft de koffie af en geeft opnieuw de melding weer dat het klaar is voor gebruik.

**OPMERKING 1:** Tijdens de bereiding van een cappuccino is het mogelijk de afgifte van opgeschuimde melk of koffie te onderbreken, door te drukken op de knop .

**OPMERKING 2:** Indien het reservoir tijdens de afgifte van opgeschuimde melk leeg raakt, wordt het losgehaakt om melk toe te voegen. Haak het reservoir weer vast en druk op de knop  om een nieuwe cappuccino te bereiden.

**OPMERKING 3:** Om borg te staan voor een complete reiniging en hygiëne van de melkopschuiminrichting, worden de binnenleidingen van het deksel van het melkreservoir na het bereiden van de cappuccino's gereinigd.

- Zet een recipiënt onder het afgiftepijpje van de melk.
- Houd de knop **CLEAN** op het deksel van het melkreservoir minstens 3 seconden ingedrukt. Op de display verschijnt de boodschap:

**REINIGING**



Na de reiniging, het melkreservoir losshaken en in de koelkast plaatsen. De melk wordt best niet langer dan 15 minuten uit de koelkast gelaten.

**OPMERKING 4:** Om de hoeveelheid koffie die het apparaat automatisch afgeeft in het kopje te wijzigen, te werk gaan zoals beschreven in hoofdstuk 14.

### 13 DE MELK OPSCHUIMEN (ZONDER KOFFIE)

- Til het deksel van het melkreservoir op.
- Vul het reservoir met de hoeveelheid melk die men wenst op te schuimen (fig.19).
- Plaats het deksel weer op het melkreservoir.
- Haak het melkreservoir vast aan het apparaat (fig.22).
- Zet een voldoende grote kop onder het afgiftepipje van de melk (fig.23).
- Druk tweemaal na elkaar (binnen 2 seconden) op de knop . Op de display verschijnt de boodschap:

*OPSCHUIMEN MELK*

en na enkele seconden komt de opgeschuimde melk uit het afgiftepipje in het onderstaande kopje.

- Reinig na de afgifte de interne leidingen van het melkreservoir door te drukken op de toets **CLEAN**, zoals beschreven in het vorige hoofdstuk (opmerking 3).

### 14 WIJZIGING VAN DE HOEVEELHEID KOFFIE EN MELK VOOR DE CAPPUCCINO

Het apparaat is vooraf ingesteld in de fabriek om automatisch 100cc melk en 50cc koffie af te geven. Indien u deze hoeveelheden wenst te wijzigen, als volgt te werk gaan:

- Vul het reservoir met melk tot aan het maximumniveau aangegeven op het reservoir zelf:
- Druk minstens 3 seconden op de toets , tot het apparaat de volgende melding toont:

*MELK CAPPUCCINO PRG.HOEVEELHEID*

Laat hierna de toets los. Het apparaat begint melk af te geven.

- Druk, zodra de gewenste hoeveelheid melk is bereikt en om deze hoeveelheid in het geheugen op te slaan, nogmaals op  en de melkafgifte wordt onderbroken.
- Na enkele seconden geeft het apparaat de koffie af in het kopje en verschijnt de boodschap:

*KOFFIE CAPPUCCINO PRG.HOEVEELHEID'*

- Druk, zodra de gewenste hoeveelheid koffie is bereikt en om deze hoeveelheid in het geheugen op te slaan, nogmaals op de toets  en de koffieafgifte wordt onderbroken.

Nu is het apparaat geprogrammeerd volgens de nieuwe instellingen en verschijnt op de display "KLARAAR VOOR GEBRUIK".

### 15 REINIGING EN ONDERHOUD

Vóór elke reinigingsbeurt, dient het apparaat afgekoeld en losgekoppeld te zijn van het elektriciteitsnet.

Het apparaat nooit onderdompelen in water: het is een elektrisch apparaat.

Voor de reiniging van het apparaat worden geen oplosmiddelen of schurende producten gebruikt. Een vochtige zachte doek volstaat.

Alle onderdelen van de machine worden NOOIT gewassen in de vaatwasmachine.

#### 15.1 Reiniging van het apparaat

Reinig het bakje voor koffiedik (beschreven in het hoofdstuk 6 opmerking 7) telkens wanneer het moet worden geledigd.

Het is aanbevolen het waterreservoir regelmatig om te spoelen.

Het drupbakje is voorzien van een indicator (rood) van het waterniveau in het bakje zelf.

Wanneer deze indicator zichtbaar begint te worden (enkele millimeter onder het drupbakje), moet het bakje

worden geleidigd en gereinigd.

Controleer af en toe of de gaatjes van de afgiftegroep waaruit de koffie komt niet verstopt zijn.

Gebruik, om ze vrij te maken, een naald om de opgedroogde koffierestjes weg te schrapen (fig. 27).

Maak het pijpje regelmatig schoon met een spons, zoals aangegeven in fig.26.

### 15.2 Reiniging van de zetgroep

De zetgroep moet periodiek worden gereinigd, om koffieafzettingen te voorkomen (die een verstoorde werking veroorzaken). Als volgt te werk gaan:

- Schakel het apparaat uit door te drukken op de knop ① (fig.6) (zonder de stekker uit het stopcontact te halen) en wacht tot de display uitgaat;
- open het deurtje (fig.14);
- verwijder het drupbakje en het bakje voor koffiedik (fig.15) en was ze;
- druk zijlings de twee rode lipjes van de zetgroep naar het midden toe (fig.28) en trek hem naar buiten;
- **LET OP: DE ZETGROEP KAN ALLEEN WORDEN VERWIJDERD WANNEER HET APPARAAT UIT IS. INDIEN U PROBEERT DE ZETGROEP TE VERWIJDEREN TERWIJL HET APPARAAT NOG AANSTAAT, KUNT U HET APPARAAT BESCHADIGEN.**
- spoel de zetgroep af onder de kraan en gebruik geen reinigingsmiddelen. Was de zetgroep nooit in de vaatwasmachine;
- maak zorgvuldig de binnenkant van het apparaat schoon. Om aangekoekte koffie te verwijderen, krab met een houten of plastic vork (fig.29) en zuig de restjes op met een stofzuiger (fig.30).
- hermonteer de zetgroep door hem over de interne houder en op de pin onderaan te schuiven; duw stevig op het symbool PUSH tot de zetgroep vast klikt.

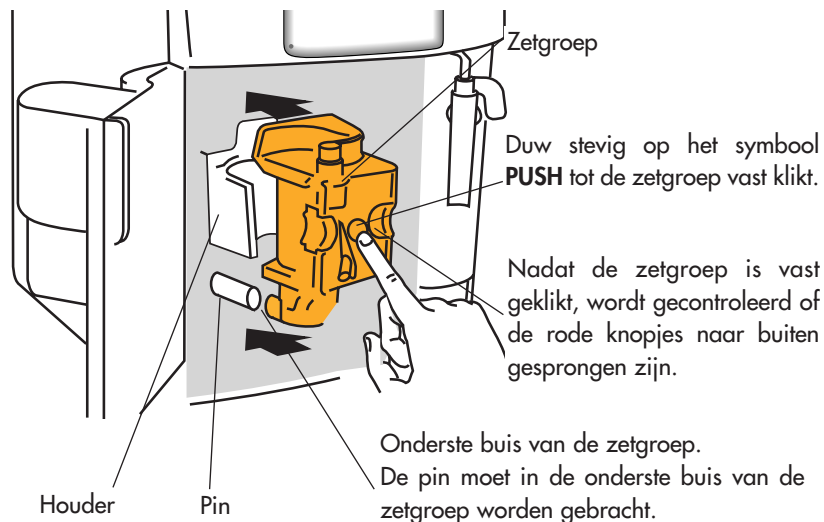

Controleer of de twee rode knopjes naar buiten gesprongen zijn, anders gaat het deurtje niet dicht.

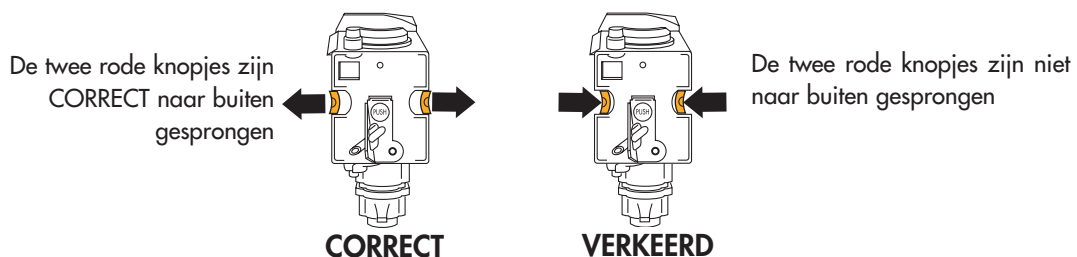

- herplaats het drupbakje met het bakje voor koffiedik:
- doe het deurtje dicht.

**OPMERKING 1:** Indien de zetgroep niet correct werd geplaatst tot hij vast klikt en de rode knopjes niet naar buiten gesprongen zijn, is het niet mogelijk het deurtje dicht te doen.

**OPMERKING 2:** Indien de zetgroep moeilijk geplaatst raakt, is het noodzakelijk (alvorens hem te plaatsen) hem op de juiste afmeting te brengen door tegelijk krachtig te drukken op de onder- en bovenkant, zoals aangegeven in figuur 31.

**OPMERKING 3:** Als de zetgroep nog steeds moeilijk in te brengen is, haal hem dan uit het apparaat laten. Doe het deurtje dicht, haal de stekker uit het stopcontact en steek hem vervolgens weer in het stopcontact. Wacht tot de display na de zelfdiagnose uitgaat en open dan het deurtje om de zetgroep weer in te brengen.

### 15.3 Reiniging van het melkreservoir

Ga als volgt te werk:

- Verwijder het afgiftepijpje van de melk (fig.32) en het dieptebuisje.

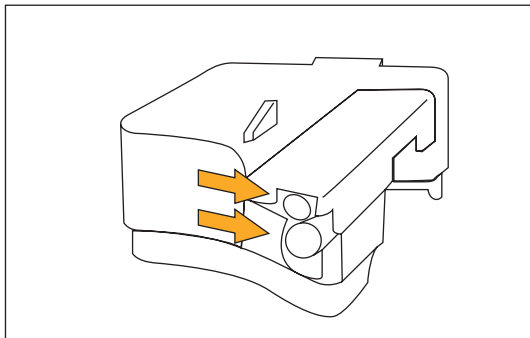

- Was zorgvuldig alle componenten met warm water en een schoonmaakproduct.
- Zorg ervoor dat er geen melkrestjes achterblijven in de twee openingen in het deksel van het melkreservoir, aangegeven met de pijlen in de figuur.
- Hermonteer het dieptebuisje en het afgiftepijpje van de melk.

## 16 WIJZIGING INSTELLINGEN PARAMETERS MENU

Na gedrukt en gewacht te hebben tot het apparaat klaar is voor gebruik, kunnen binnen het menu de volgende parameters of functies gewijzigd worden:

- Klok
- Automatisch startuur
- Ontkalking
- Temperatuur van de koffie
- Inschakelduur
- Hardheid van het water
- Fabriekswaarden
- Spoeling

### 16.1 Instelling van de klok

Om de klok van het apparaat in te stellen, als volgt te werk gaan:

- Druk op de knop **MENU** (het controlelampje van de knop licht op) en druk herhaaldelijk op de knop **NEXT** tot op de display de volgende boodschap wordt weergegeven:

*KLOK 00:00*

- Druk op de knop **CHANGE** om de klok te regelen (Wanneer de knop **CHANGE** ingedrukt gehouden wordt, gaan de uren snel vooruit).
- Druk op de knop **OK** om te bevestigen:
- Druk op de toets **MENU** om de programmeerfunctie te verlaten of op **NEXT** om andere parameters te wijzigen.

### 16.2 Instelling van het automatisch startuur

Met deze functie wordt het uur geprogrammeerd waarop het apparaat automatisch inschakelt, om klaar te zijn voor gebruik.

- Zorg ervoor dat de klok van het apparaat geregeld werd op de manier beschreven in de voorgaande paragraaf.
- Druk op de knop **MENU** en vervolgens herhaaldelijk op de knop **NEXT** tot de volgende boodschap verschijnt:

*START 00:00*

- Druk op de knop **CHANGE** om het automatisch startuur te regelen (Wanneer de knop **CHANGE** ingedrukt gehouden wordt, gaan de uren snel vooruit).
- Druk op de knop **OK** om te bevestigen:
- Druk eenmaal op de knop **NEXT**, waarna de volgende boodschap verschijnt:

*AUTO START NEEN*

Druk op de knop **CHANGE** om de functie te wijzigen (op de display verschijnt):

- Druk op de knop **OK** om de automatische startfunctie te activeren:

**OPMERKING:** wanneer het apparaat uitgeschakeld is en het automatische startuur ingesteld is, verschijnt naast het uur op de niet verlichte display tevens het symbool .

- Druk op de knop **MENU** om de programmeerfunctie te verlaten of op **NEXT** om andere parameters te wijzigen.

### 16.3 Ontkalking

Omwille van het voortdurend opwarmen van het water dat wordt gebruikt om koffie te zetten, is het normaal dat het apparaat met verloop van tijd kalkafzettingen vertoont.

Op de display verschijnt de boodschap:

*ONTKALKEN*

moet worden overgegaan tot de ontkalking van het apparaat.

Ga als volgt te werk:

- controleer of het apparaat klaar is voor gebruik.
- Druk op de knop **MENU** (het controlelampje van de knop licht op) en druk op de knop **NEXT** tot op de display de volgende boodschap wordt weergegeven:

*ONTKALKING NEEN*

- Druk op de knop **CHANGE**, waarna de volgende boodschap verschijnt:

*ONTKALKING JA*

- Druk op de knop **OK** om de automatische startfunctie te starten.

- Giet de inhoud van een fles ontkalkingsproduct in het waterreservoir en voeg er een halve liter water aan toe. Voor de daaropvolgende ontkalkingsbeurten, gebruik een product van hetzelfde type en hetzelfde merk van het product dat bijgeleverd werd (beschikbaar in de technische servicecentra geautoriseerd door de fabrikant).
- haak de afgiftegroep van het warm water vast aan de spuitmond;
- zet onder de afgiftegroep van het warm water een recipiënt met een minimale inhoud van 1,5 liter (fig. 3);
- druk op de knop [OK], waarna de ontkalkingsoplossing uit de afgiftegroep van het water water komt en in het onderstaand recipiënt loopt. Op de display verschijnt de boodschap:

#### APPARAAT IN ONTKALKING

- il programma di decalcificazione esegue automaticamente una serie di erogazioni e di pause per eliminare le incrostazioni di calcare all'interno della macchina.
- Na ongeveer 30 minuten, verschijnt op de display de volgende boodschap:

#### SPOELFUNCTIE VULLEN RESERVOIR

Het is noodzakelijk te spoelen, om restjes van de oplossing met ontkalkingsproduct uit de binnenkant van het apparaat te verwijderen. Ga als volgt te werk:

- verwijder het waterreservoir, spoel het en vul het met schoon water.
- Herplaats het waterreservoir.
- ledig het vol recipiënt en zet hem weer onder de afgiftegroep van het warm water.
- druk op de knop **OK** de ontkalkingsoplossing loopt uit de afgiftegroep van het water in het onderstaand recipiënt en het apparaat geeft de volgende boodschap weer:

#### SPOELFUNCTIE

- quando la macchina ha svuotato il serbatoio acqua, visualizza il messaggio:

#### EINDE SPOELFUNCTIE DRUK OP OK

- Druk op de knop OK en vul het waterreservoir weer met schoon water.
- Het ontkalkingsprogramma is nu afgelopen en het apparaat is klaar om opnieuw te worden gebruikt.

**OPMERKING:** Indien het ontkalkingsprogramma wordt onderbroken vóór het einde, is op de display nog de boodschap van de ontkalking nog zichtbaar en moet van vooraf worden herbegonnen. Leeg het waterreservoir, spoel het uit, vul het met schoon water en laat een kopje heet water afgeven.

**BELANGRIJK:** DE GARANTIE VERVALT INDIEN DE HIERBOVEN BESCHREVEN REINIGING NIET NAAR BEHOREN WORDT UITGEVOERD.

#### 16.4 Wijziging van de temperatuur van de koffie

Om de temperatuur van de gezette koffie te wijzigen, als volgt te werk gaan:

- Druk op de knop **MENU'** (het controlelampje van de knop licht op) en druk herhaaldelijk op de knop **NEXT** tot op de display de volgende boodschap wordt weergegeven:

#### TEMPERATUUR HOOG

- Druk op de knop **CHANGE** tot op de display van het apparaat de gewenste temperatuur wordt weergegeven.
- Druk op de knop **OK** om de gekozen temperatuur te bevestigen:
- Druk op de toets **MENU'** om de programmeerfunctie te verlaten of op **NEXT** om andere parameters te wijzigen.

### 16.5 Wijziging van de inschakelduur

Het apparaat werd in de fabriek ingesteld om automatisch uit te schakelen na 1 uur na het laatste gebruik. Indien men het aantal uren dat het apparaat aanblijft (max. 3) wenst te verhogen, als volgt te werk gaan:

- Druk op de knop **MENU'** (het controlelampje van de knop licht op) en druk herhaaldelijk op de knop **NEXT** tot op de display de volgende boodschap wordt weergegeven:

#### *UITSCHAKELEN 1 UUR*

- Druk op de knop **CHANGE** om het aantal uren dat het apparaat aan moet blijven te wijzigen.
- Druk op de knop **OK** om te bevestigen:
- Druk op de knop **MENU'** om de programmeerfunctie te verlaten of op **NEXT** om andere parameters te wijzigen.

### 16.6 Programmering van de hardheid van het water

De boodschap van de ontkalking wordt weergegeven na een welbepaalde werkingsperiode die werd ingesteld in de fabriek, rekening houdende met het maximaal kalkgehalte aanwezig in het water dat wordt gebruikt. Deze werkingsperiode kan worden verlengd, waardoor de ontkalking minder frequent wordt uitgevoerd. Dit kan door het apparaat te programmeren in functie van het reëel kalkgehalte aanwezig in het gebruikte water. Als volgt te werk gaan:

- haal het reageerstrookje "Total hardness test" (bijlage pagina 2) uit de verpakking en dompel hem gedurende enkele seconden volledig onder in het water. Haal het uit het water en wacht ongeveer 30 seconden (tot het strookje van kleur verandert en rode blokjes zichtbaar worden).
- zet het apparaat aan met de knop **ⓘ** (fig.6).
- Druk op de knop **MENU'** en vervolgens herhaaldelijk op de knop **NEXT** tot op de display de volgende boodschap wordt weergegeven:

#### *HARDHEID VAN HET WATER 4*

- Druk herhaaldelijk op de knop **CHANGE** tot er zoveel controlelampjes oplichten als er rode vakjes aanwezig zijn op het reageerstrookje (vb. indien er op het reageerstrookje 3 rode vakjes zichtbaar zijn, moet 3-maal op de knop worden gedrukt om de boodschap "WATERHARDHEID 3" weer te geven).
- Druk op de knop **OK** om te bevestigen: Druk op de knop om het gegeven in het geheugen te bewaren. Nu is het apparaat geprogrammeerd om te melden wanneer effectief moet worden overgegaan tot het ontkalken.

### 16.7 Terug naar de fabriekswaarden

Het is mogelijk om terug te gaan naar de oorspronkelijke instellingen van het apparaat (zelfs nadat de gebruiker die gewijzigd heeft), als volgt:

- Druk op de knop **MENU'** en vervolgens herhaaldelijk op de knop **NEXT** tot de volgende boodschap verschijnt:

#### *FABRIEKSWAARDEN NEEN*

- Druk op de knop **CHANGE**, waarna de boodschap "FABRIEKSWAARDEN JA" verschijnt.
- Druk op de toets **OK** om de programmeerfunctie te verlaten  
Het apparaat keert terug naar de fabrieksinstellingen en toont de melding **KLAAR VOOR GEBRUIK**

### 16.8 Spoeling

Deze functie wordt alleen gebruikt door het personeel van het technisch servicecentrum.

## 17 WIJZIGING VAN DE TAAL

Druk, om de taal te wijzigen, minstens 5 seconden op toets **CHANGE** totdat het apparaat de installatiemelding in de verschillende talen toont. Kies vervolgens de gewenste taal, zoals beschreven in par. 4.1.:





## 18 BETEKENIS VAN DE WEERGEGEVEN BOODSCHAP EN WAT TE DOEN

BOODSCHAP	BETEKENIS	WAT TE DOEN
<i>VULLEN RESERVOIR</i>	<ul style="list-style-type: none"> <li>Het waterreservoir is leeg of verkeerd geplaatst.</li> <li>Het reservoir is vuil of heeft kalkafzettingen.</li> </ul>	<ul style="list-style-type: none"> <li>Vul het waterreservoir zoals beschreven in hoofdstuk 6 opmerking 6 en breng het goed in.</li> <li>Spoel of ontkalk het reservoir.</li> </ul>
<i>TE FIJNGEMALEN REGELEN MAALGRAADEN PLAATSEN AFGIFTEGR. EN / DRUK OP OK</i>	<ul style="list-style-type: none"> <li>Het apparaat zet geen koffie.</li> <li>De koffie komt te langzaam naar buiten.</li> </ul>	<ul style="list-style-type: none"> <li>Breng de afgiftegroep van warm water in, druk op de toets  en laat enkele seconden water uit de afgiftegroep lopen.</li> <li>Draai de regelknop van de maalgraad (fig. 12) één klik rechtsom (cap. 8).</li> </ul>
<i>LEDIGEN BAKJE / KOFFIEDIK</i>	<ul style="list-style-type: none"> <li>Het bakje met koffiedik is vol of is niet ingebracht</li> </ul>	<ul style="list-style-type: none"> <li>Ledig het bakje met koffiedik en reinig zoals beschreven in hoofdstuk 6 – opmerking 7, en breng het vervolgens weer in.</li> </ul>
<i>PLAATSEN BAKJE / KOFFIEDIK</i>	<ul style="list-style-type: none"> <li>Na het reinigen is het bakje voor koffiedik niet teruggeplaatst.</li> </ul>	<ul style="list-style-type: none"> <li>Open het toegangsdeurtje en plaats het bakje voor koffiedik.</li> </ul>
<i>AANBRENGEN VOORGEMALEN KOFFIE</i>	<ul style="list-style-type: none"> <li>Met deze functie geselecteerd, is er geen voorgemalen koffie in de trechter gedaan.</li> </ul>	<ul style="list-style-type: none"> <li>Breng de voorgemalen koffie aan zoals beschreven in paragraaf 9.</li> </ul>
<i>VULLEN RESERVOIR KOFFIEBONEN</i>	<ul style="list-style-type: none"> <li>De koffiebonen zijn op.</li> <li>Indien de koffiemaler te veel lawaai maakt, betekent dit dat er een steentje dat tussen de koffiebonen zit de koffiemolen geblokkeerd heeft.</li> </ul>	<ul style="list-style-type: none"> <li>Vul het reservoir met koffiebonen.</li> <li>Wendt u zich tot een servicecentrum De'Longhi.</li> </ul>
<i>ONTKALKING</i>	<ul style="list-style-type: none"> <li>Geeft aan dat het apparaat vol kalkafzettingen zit.</li> </ul>	<ul style="list-style-type: none"> <li>Het is noodzakelijk zo snel mogelijk het ontkalkingsprogramma beschreven in hoofdstuk 16.3 uit te voeren.</li> </ul>
<i>DRUK OP NEXT CHANGE</i>	<ul style="list-style-type: none"> <li>Na de reiniging werd waarschijnlijk vergeten de zetgroep terug in het apparaat te plaatsen.</li> </ul>	<ul style="list-style-type: none"> <li>Laat het deurtje dicht en de zetgroep uit het apparaat. Volg de aanwijzingen die op het apparaat worden weergegeven.</li> </ul>
<i>DEURTJE SLUITEN</i>	<ul style="list-style-type: none"> <li>Het deurtje is open</li> </ul>	<ul style="list-style-type: none"> <li>Controleer, als men er niet in slaagt het deurtje te sluiten, of de zetgroep correct geplaatst is (hoofdstuk 15.2, opmerking 1).</li> </ul>
<i>PLAATSEN ZETGROEP</i>	<ul style="list-style-type: none"> <li>Na de reiniging werd waarschijnlijk vergeten de zetgroep terug in het apparaat te plaatsen.</li> </ul>	<ul style="list-style-type: none"> <li>De zetgroep aanbrengen, zie hoofdstuk 15.2.</li> </ul>



MELDING	BETEKENIS	WAT TE DOEN
<i>MINDER KOFFIE</i>	<ul style="list-style-type: none"> <li>De trechter voor de voorgemalen koffie is verstopt.</li> <li>Er zijn te veel koffiebonen of voorgemalen koffie gebruikt.</li> </ul>	<ul style="list-style-type: none"> <li>Ledig de trechter met behulp van een mes zoals beschreven in hoofdstuk 9 opmerking 5 (fig. 18).</li> <li>Kies een lichtere smaak of gebruik minder voorgemalen koffie en zet opnieuw koffie.</li> </ul>
<i>ALGEMEEN ALARM</i>	<ul style="list-style-type: none"> <li>De binnenkant van het apparaat is zeer vuil.</li> </ul>	<ul style="list-style-type: none"> <li>Maak het apparaat zorgvuldig schoon zoals beschreven in hoofdstuk 15.2. Wendt u zich, indien het apparaat na de reiniging de melding blijft weergeven, tot een servicecentrum.</li> </ul>

## 19 PROBLEMEN DIE OPGELOST KUNNEN WORDEN ALVORENS DE TECHNISCHE SERVICEDIENST TE BELLEN

Wanneer het apparaat niet werkt, kan de oorzaak van de storing eenvoudig achterhaalt en opgelost worden door hoofdstuk 18 te raadplegen. Als het apparaat echter geen enkele melding weergeeft, voer dan de volgende controles uit alvorens de hulp van een technisch servicecentrum in te roepen.

PROBLEEM	OORZAAK	OPLOSSING
De koffie is niet warm	<ul style="list-style-type: none"> <li>De kopjes zijn niet voorverwarmd</li> <li>De zetgroep is te koud</li> </ul>	<ul style="list-style-type: none"> <li>Verwarm de kopjes voor door ze af te spoelen met warm water of minstens 20 minuten op het verwarmend deksel van het apparaat te laten staan (zie opmerking 3 van hoofdstuk 6).</li> <li>Alvorens koffie te zetten, de zetgroep verwarmen door te drukken op de toets  (fig.13) (zie opmerking 3 van hoofdstuk 6).</li> </ul>
De koffie heeft weinig crème	<ul style="list-style-type: none"> <li>De koffiebonen zijn te grof gemalen</li> <li>De koffiemelange die gebruikt wordt is niet geschikt.</li> </ul>	<ul style="list-style-type: none"> <li>Draai de regelknop van de maalgraad één klik linksom (hoofdstuk 8).</li> <li>Gebruik een koffiemelange voor espressoapparaten</li> </ul>
De koffie wordt te langzaam afgegeven	<ul style="list-style-type: none"> <li>De koffiebonen zijn te fijn gemalen</li> </ul>	<ul style="list-style-type: none"> <li>Draai de regelknop van de maalgraad één klik rechtsom (zie hoofdstuk 8).</li> </ul>
De koffie wordt te snel afgegeven.	<ul style="list-style-type: none"> <li>De koffiebonen zijn te grof gemalen</li> </ul>	<ul style="list-style-type: none"> <li>Draai de regelknop van de maalgraad één klik linksom (zie hoofdstuk 8).</li> </ul>
De koffie loopt niet uit een of beide spuitmonden van het afgifteblok.	<ul style="list-style-type: none"> <li>De gaatjes in de spuitmonden zijn verstopt</li> </ul>	<ul style="list-style-type: none"> <li>Schraap met een naald de opgedroogde koffierestjes weg (fig.27).</li> </ul>
Bij bediening van de toets  ,  en  geeft het apparaat geen koffie maar water af.	<ul style="list-style-type: none"> <li>De gemalen koffie kan in de trechter geblokkeerd zijn.</li> </ul>	<ul style="list-style-type: none"> <li>Verwijder de samengekoekte gemalen koffie die de trechter verstopt met behulp van een mes (zie hoofdstuk 9 – opmerking 5). Reinig vervolgens de zetgroep en de binnenkant van het apparaat (zie beschrijving in hoofdstuk 11.2).</li> </ul>



PROBLEEM	OORZAAK	OPLOSSING
Wanneer op de toets ① wordt gedrukt, gaat het apparaat niet aan.	<ul style="list-style-type: none"> <li>Het apparaat is niet onder spanning.</li> </ul>	<ul style="list-style-type: none"> <li>Controleer of het netsnoer goed in het stopcontact zit.</li> </ul>
Het is onmogelijk de zetgroep te verwijderen voor de reiniging.	<ul style="list-style-type: none"> <li>Het apparaat staat aan. De zetgroep kan pas verwijderd worden wanneer het apparaat uit staat.</li> </ul>	<ul style="list-style-type: none"> <li>Zet het apparaat uit en verwijder de zetgroep (zie hoofdstuk 15.2). LET OP: de zetgroep kan alleen worden verwijderd wanneer het apparaat uit staat. Indien u de zetgroep probeert te verwijderen terwijl het apparaat nog aan staat, kunt u het apparaat ernstig beschadigen.</li> </ul>
Men heeft voorgemalen koffie gebruikt (in plaats van koffiebonen) en het apparaat geeft geen koffie af.	<ul style="list-style-type: none"> <li>Er is te veel voorgemalen koffie ingebracht.</li> <li>De toets  is niet bediend en het apparaat heeft behalve de voorgemalen koffie ook de koffie gemalen met de koffiemaler gebruikt.</li> <li>Er is voorgemalen koffie ingebracht terwijl het apparaat uit stond.</li> </ul>	<ul style="list-style-type: none"> <li>Verwijder de zetgroep en reinig zorgvuldig de binnenkant van het apparaat, zoals beschreven in hoofdstuk 15.2. Herhaal de handeling met maximum 1 doseerlepel gemalen koffie.</li> <li>Reinig zorgvuldig de binnenkant van het apparaat zoals beschreven in hoofdstuk 15.2. Herhaal de handeling door eerst te drukken op de toets  zoals aangegeven in hoofdstuk 9.</li> <li>Verwijder de zetgroep en reinig zorgvuldig de binnenkant van het apparaat, zoals beschreven in hoofdstuk 15.2. Herhaal de handeling na het apparaat ingeschakeld te hebben.</li> </ul>
Er komt geen koffie uit de spuitmonden van het afgifteblok. De koffie loopt langs het deurtje.	<ul style="list-style-type: none"> <li>De gaatjes in het afgifteblok zijn verstopt door opgedroogde koffieresten.</li> <li>Het mobiele laatje aan de binnenkant van het deurtje is geblokkeerd en kan niet schommelen.</li> </ul>	<ul style="list-style-type: none"> <li>Maak de gaatjes vrij met behulp van een naald (zie hoofdstuk 15.1, fig.27).</li> <li>Reinig het mobiele laatje goed, vooral rond de scharnieren, zodat het kan schommelen.</li> </ul>
De melk komt niet uit het afgiftepijpje van de melk.	<ul style="list-style-type: none"> <li>Het opvoerbuisje is afwezig of niet goed geplaatst.</li> </ul>	<ul style="list-style-type: none"> <li>Breng het opvoerbuisje goed in het rubbertje van het deksel van het melkreservoir aan (fig.20).</li> </ul>
De melk is niet voldoende opgeschuimd.	<ul style="list-style-type: none"> <li>Het deksel van het melkreservoir is vuil.</li> </ul>	<ul style="list-style-type: none"> <li>Maak het deksel van het melkreservoir schoon, zoals beschreven in hoofdstuk 15.3.</li> </ul>
De melk heeft grote luchtbellen of komt spuitend uit het afgiftepijpje.	<ul style="list-style-type: none"> <li>De melk is niet voldoende koud of niet mager/halfvol.</li> </ul>	<ul style="list-style-type: none"> <li>Gebruik halfvolle of magere melk op koelkasttemperatuur. Indien het resultaat nog niet naar wens is, probeer dan een ander merk melk te gebruiken.</li> </ul>