

## INLEIDING

Dank u voor het kiezen van een De'Longhi-product. Neem even de tijd om de gebruiksaanwijzing te lezen, om het risico op beschadiging van het apparaat te voorkomen.

Download de App!



Dit apparaat kan ook gebruikt worden door middel van de APP "DeLonghi Comfort", die gedownload kan worden in de App Store® of in Google Play.

Voor toegang tot alle functies is een lokaal netwerk vereist (Home WLAN) met internettoegang. Controleer verder dat er geen sprake is van obstakels voor de internettoegang, zoals firewalls, proxy, authenticaties, enz.

Door middel van de App kunt u Pinguino thuis of op afstand eenvoudig regelen.

## BESCHRIJVING

**Beschrijving van het apparaat (zie pagina 2 - A)**

- A1** luchtuitlaatklep
- A2** bedieningspaneel
- A3** handgrepen
- A4** wieltjes
- A5** BioSilver-filter
- A6** luchtinlaatrooster
- A7** zitting luchtafvoerslang
- A8** luchtinlaatrooster
- A9** voedingskabel
- A10** afvoerslang met dop
- A11** vak CST-afstandsbediening

**Beschrijving van de accessoires (zie pagina 2 - B)**

- B1** flens wandbevestiging met dop
- B2** luchtafvoerslang
- B3** slangadapter
- B4** adapter voor vensterplaat
- B5** vensterplaat met vleugelmoer
- B6** adapter voor wandmontage/vensteruitlaat
- B7** vensteruitlaat
- B8** CST (Cool Surround Tecnology) afstandsbediening
- B9** dop vensterplaat

## ELEKTRISCHE AANSLUITING

Controleer, voorafgaand aan de aansluiting op het elektriciteitsnet, of:

- de netspanning gelijk is aan de waarde aangegeven op het plaatje op de achterkant van het apparaat;
  - het stopcontact en de elektriciteitsleiding geschikt zijn voor de vereiste belasting;
  - het stopcontact geschikt is voor het type stekker: vervang anders het stopcontact;
  - het stopcontact is aangesloten op een efficiënt aardingsstelsel.
- De fabrikant kan niet aansprakelijk worden gesteld wanneer deze voorschriften voor ongevallenpreventie niet worden nageleefd.
- **De voedingskabel mag uitsluitend worden vervangen door gespecialiseerde technici.**

## GEBRUIK

Aan de hand van de onderstaande aanwijzingen kunt u uw airconditioner zo efficiënt mogelijk op de werking voorbereiden. Controleer voorafgaand aan het gebruik dat de inlaat- en uitlaatroosters van de lucht niet verstopt zijn.

**Let op:** Dit apparaat is uitgerust met een automatische verdamplingsfunctie voor de eliminatie van condens tijdens de koel- en ontvochtigingsmodi.

## AIRCONDITIONING ZONDER INSTALLATIE

### OPENSLAAND RAAM

Ga in geval van een openslaand raam als volgt te werk:

- Monteer de luchtafvoerslang (B2) in de betreffende zitting op de achterkant van het apparaat (afb. 1).
- Schroef de vensteruitlaat vast (B7) en plaats hem buiten het raam om de hete lucht af te voeren (afb. 2).

### VERTICAAL SCHUIFRAAM

Ga in geval van een dubbel schuifraam als volgt te werk:

- Plaats en vergrendel de adapter voor de vensterplaat (B4) in de opening van de vensterplaat (B5) (afb.3)
- Plaats de vensterplaat op de vensterbank en schuif hem uit om hem aan te passen aan de opening van het venster (afb. 4).
- Bevestig de plaat met de vleugelmoer (Afb. 5) (Als de vensterplaat eventueel te groot is voor het venster, kan het materiaal worden doorgezaagd door een gekwalificeerde persoon).
- Plaats de luchtafvoerslang (B2) in de adapter voor de vensterplaat (B4) (afb. 6 ) en draai hem zoals aangegeven op afb. 3.
- Om de montage van de luchtafvoerslang (B2) in de betreffende zitting op de achterkant van het apparaat te vereen-

voudigen, moeten de lipjes van de slangadapter (B3) horizontaal worden geplaatst zoals aangegeven op afb. 7, om vervolgens verder te gaan zoals aangegeven op afb. 1.

## HORIZONTAAL SCHUIFRAAM

- Dankzij de vleugelmoer kan de vensterplaat ook gebruikt worden voor horizontale schuiframen. Plaats de opening van de plaat zo dat een correcte installatie van de luchtafvoerslang mogelijk is (zie afbeelding 6).

## AIRCONDITIONING MET INSTALLATIE

- Monteer de luchtafvoerslang (B2) in de betreffende zitting op de achterkant van het apparaat (afb. 1).
- Boor een gat van 150 mm in een buitenmuur of in een ruit. Neem voor het gat de afstanden, afmetingen en hoogtes van afbeelding 8 in acht.

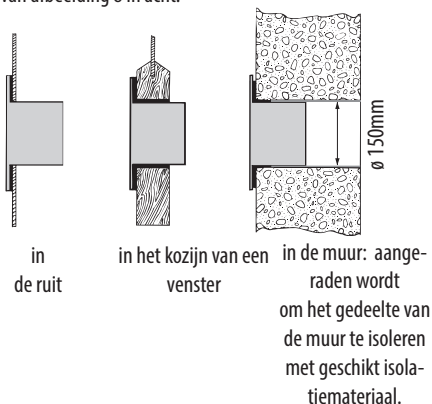

- Monteer de flens voor wandbevestiging (B1) in het gat.
- Monteer de luchtafvoerslang (B2) in de flens voor wandbevestiging (B1) (Afb. 9)
- Wanneer de slang (B2) niet is aangesloten, kan de opening worden afgesloten met de dop van de flens (B1).

**Let op:** Aangezien de installatie speciaal gereedschap vereist, raden wij aan om het apparaat te laten installeren door gespecialiseerd personeel.

- Tijdens de installatie van de airconditioner moet er een deur van de ruimte geopend blijven op een kier van 1 cm om een correcte ventilatie en druk in de ruimte te garanderen.
- De luchtslang moet zo kort mogelijk zijn en geen bochten hebben om belemmeringen te voorkomen.

## BEDIENING DOOR MIDDEL VAN HET BEDIENINGSPANEEL

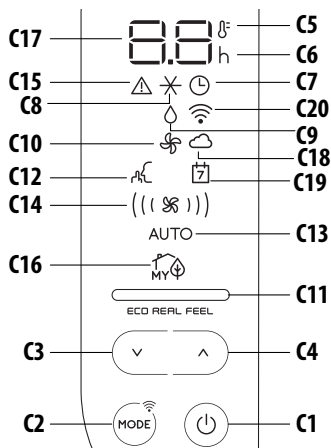

## BESCHRIJVING VAN HET BEDIENINGSPANEEL (C)

- C1** toets ON/STAND-BY (aan/uit)
- C2** Keuzetoets MODUS werking (airconditioning, ontvochtiging, ventilatie, AAN-UIT Wifi - reset instellingen WLAN)
- C3** Toets verlagen
- C4** Toets verhogen
- C5** Indicator temperatuur
- C6** Indicator timer
- C7** Symbool timer
- C8** Symbool airconditioning
- C9** Symbool ontvochtiging
- C10** Symbool ventilator
- C11** Indicator myEcoReal Feel
- C12** Symbool SILENT
- C13** Indicator Auto
- C14** Indicatoren luchtstroom
- C15** Symbool Alarm
- C16** Symbool myEcoReal Feel
- C17** Ingestelde temperatuurwaarden, geprogrammeerde tijd aan/uit
- C18** Indicator App
- C19** Timer/kalender App
- C20** Symbool Wifi

## HET APPARAAT IN-/UITSCHAKELEN

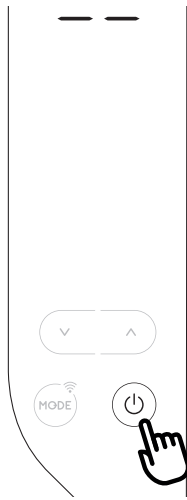

Controleer, alvorens het apparaat aan te sluiten op het elektriciteitsnet, of de dop op de afvoerslang op de achterkant van het apparaat (A10) correct is aangebracht.

Steek de stekker in het stopcontact. Op het display verschijnen twee streepjes om aan te geven dat het apparaat zich in de stand-bystatus bevindt.

Druk op de toets  (C1) om het apparaat in te schakelen.

Wanneer het apparaat wordt ingeschakeld, wordt de bij de laatste uitschakeling actieve functie geactiveerd.

**Let op:** Als er gedurende enkele seconden geen handelingen worden

uitgevoerd op het display, wordt de helderheid ervan automatisch verminderd; de helderheid wordt gedurende de volgende minuten nog verder verminderd.

Druk, om het apparaat uit te schakelen, nogmaals op de toets  (C1).

**Let op:** Schakel de airconditioner nooit uit door de stekker uit het stopcontact te trekken. Druk op de toets  (C1) om het apparaat in de stand-bystatus te plaatsen en wacht enkele minuten alvorens de stekker te verwijderen. Op deze manier kan het apparaat de controles van de operationele status uitvoeren.

## SELECTIE MODI

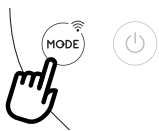

Druk voor de selectie van de gewenste bedrijfsmodus herhaaldelijk op de toets MODE (C2), tot de gewenste werking geselecteerd wordt.

## FUNCTIE WIFI



Houd de toets MODE gedurende 3 seconden ingedrukt om de functie Wifi te selecteren of deselecteren.

Als het symbool Wifi wordt weergegeven, betekent dit dat de volgende Wifi-functies beschikbaar zijn:



### SYMBOOL VASTE WIFI

betekent dat de Wifi-functies actief zijn EN dat de "Home WLAN" is geïdentificeerd.



### LANGZAAM KNIPPEREND

betekent dat het apparaat zoekt naar de "Home WLAN" \*.



### SNEL KNIPPEREND



betekent dat de "Home WLAN" niet is gevonden of nog niet is ingesteld.



### PICTOGRAM "APP CONTROL"

Als het pictogram APP CONTROL wordt weergegeven, betekent dit dat het laatste commando via app is ontvangen.

Als de opgeslagen instellingen "Home WLAN" gewijzigd moet worden, ga dan als volgt te werk:

- houd de toets MODE C2 op het bedieningspaneel ongeveer 20 seconden ingedrukt, tot er een lange pieptoon klinkt;
- de pictogrammen  en  zullen gelijktijdig knipperen.
- gebruik de app om de nieuwe instellingen voor WLAN op het apparaat in te stellen.

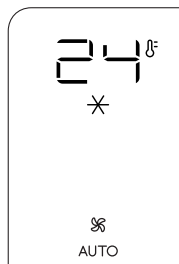

\* **Opmerking:** In de stand-bymodus zal het zoeken naar "Home WLAN" na ongeveer 1 uur worden onderbroken. Het zoeken wordt hervat zodra het apparaat weer wordt ingeschakeld.

## ✕ MODUS AIRCONDITIONING



Deze modus is ideaal wanneer de ruimte, bij warm en vochtig weer, zowel gekoeld als ontvochtigd moet worden.

Voor de instelling van deze modus:

- Druk herhaaldelijk op de toets MODE (C2) tot het symbool airconditioning ✕ verschijnt. Het display toont de gewenste temperatuur en de ventilatorsnelheid AUTO.
- Druk, voor de wijziging van de te bereiken temperatuur, op de toetsen  (C4) of  (C3).

**Let op:** Gedurende de zomer varieert de meest geschikte temperatuur van 24 tot 27°C. In ieder geval wordt aangeraden om

de temperatuur niet beduidend lager dan de buitentemperatuur in te stellen.

In de modus airconditioning kan de luchtstroom alleen op de afstandsbediening geselecteerd worden.

## ◇ MODUS ONTVOCHTIGING

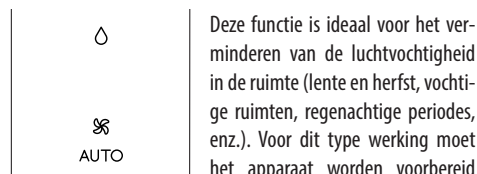

Deze functie is ideaal voor het verminderen van de luchtvochtigheid in de ruimte (lente en herfst, vochtige ruimten, regenachtige periodes, enz.). Voor dit type werking moet het apparaat worden voorbereid

zoals voor de modus airconditioning. Dat betekent dat de luchtafvoerslang (B2) op het apparaat moet worden aangebracht om de afvoer van vocht naar buiten mogelijk te maken.

Voor de instelling van deze modus:

- Druk herhaaldelijk op de toets MODE (C2), tot het symbool ◇ ontvochtiging verschijnt.
- Het apparaat kiest automatisch de beste luchtstroom.

## ✪ MODUS VENTILATOR



Voor het gebruik van deze modus is het niet nodig om de luchtafvoerslang (B2) op het apparaat aan te brengen.

Voor de instelling van deze modus:

- Druk herhaaldelijk op de toets MODUS, tot het symbool van de ✪ ventilator verschijnt.
- Selecteer de gewenste luchtstroom met de toetsen verhogen ^ (C4) of verlagen v (C3).

De beschikbare niveaus voor luchtstroom zijn:

- ( ✪ ) **Minimale luchtstroom:** wanneer een maximaal geruisloze werking gewenst is.
- (( ✪ )) **Gemiddelde luchtstroom:** voor een laag geluidsniveau, maar ook een goed comfortniveau.
- (( ( ✪ ) ) ) **Maximale luchtstroom:** voor maximale prestaties.

## SELECTIE VAN HET TEMPERATUURBEREIK

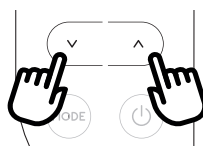

De temperatuur kan worden weergegeven in °C of °F. Druk, om de meeteenheid van de temperatuur te wijzigen, gedurende ongeveer 10 seconden gelijktijdig op de toetsen verhogen ^ (C4) en verlagen

- v (C3).

## BEDIENING DOOR MIDDEL VAN DE CST (Cool Surround Tecnology) AFSTANDSBEDIENING

De CST-afstandsbediening is gebaseerd op Bluetooth® Low Energy-communicatie met de Pinguino.

Het apparaat functioneert optimaal als het samen met de CST-afstandsbediening wordt gebruikt.

## DE BATTERIJEN PLAATSEN OF VERVANGEN

- Verwijder het luikje op de achterkant van de afstandsbediening.
- Plaats of vervang de batterijen met twee nieuwe LR6 "AA" 1.5V-batterijen en zorg ervoor ze correct te plaatsen (zie de aanwijzingen in het batterijvakje) (afb. 10).
- Plaats het luikje terug.

Als de afstandsbediening vervangen of afgedankt wordt, moeten de batterijen verwijderd en afgevoerd worden in overeenstemming met de huidige wetgeving, omdat ze schadelijk zijn voor het milieu.

Gebruik geen combinatie van oude en nieuwe batterijen. Vermijd om alkalinebatterijen, standaard batterijen (zink-koolstof) of oplaadbare batterijen te mengen. Gooi batterijen niet in vuur. Batterijen kunnen ontploffen of lekken. Als de afstandsbediening voor een bepaalde tijd niet wordt gebruikt, moeten de batterijen verwijderd worden. Gebruik batterijen alleen binnen de aangegeven vervaldatum.

**Opmerking:** als het apparaat in stand-by staat en de CST ontbreekt (zonder batterijen of buiten bereik), zal het zoeken naar de Bluetoothverbinding met CST na ongeveer 1 uur worden onderbroken. Om het zoeken te hervatten, moet het apparaat weer worden ingeschakeld.

## BESCHRIJVING VAN DE CST-AFSTANDSBEDIENING

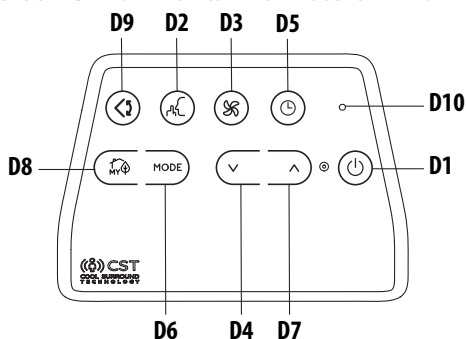

- D1 Toets ON/STAND-BY (on/off)
- D2 Toets SILENT
- D3 Toets luchtstroom

- D4** Toets verlagen
- D5** Timer countdown
- D6** Toets MODE
- D7** Toets verhogen
- D8** Toets myEcoReal Feel
- D9** Toets SWING (zwenken luchtuitlaatklep)
- D10** Ledlampje

## GEBRUIK VAN DE CST-AFSTANDSBEDIENING

De CST-afstandsbediening beschikt over een innovatieve technologie met sensoren, door middel waarvan een verbeterde regeling van het comfort mogelijk is.

Om de omstandigheden van comfort te optimaliseren, raden wij u aan om de afstandsbediening binnen handbereik te houden.

- De afstandsbediening moet zich op niet meer dan 10 meter van het apparaat bevinden (afb. 10) (ook in geval van een belemmerde gezichtslijn). Afhankelijk van de omgeving zou de maximale afstand kunnen verschillen. Het apparaat behoort tot de Bluetooth klasse 2.
- De CST-afstandsbediening moet met zorg behandeld worden. Laat de afstandsbediening niet vallen en vermijd blootstelling aan direct zonlicht of warmtebronnen. Aan-geraden wordt om de CST-afstandsbediening te plaatsen op een tafel of een vlak oppervlak.  
Vermijd om de CST-afstandsbediening lang in uw hand te houden om te voorkomen dat de sensoren onjuist lezen. De CST-sensoren worden ook gedeactiveerd als de CST-afstandsbediening op een afstand van minder dan 1 meter van het apparaat wordt geplaatst.
- De CST-afstandsbediening is voorzien van aanraakgevoelige toetsen.
- De CST-afstandsbediening is uitgerust met een ingebouwde LED (D10) met twee kleuren (wit/rood). Het witte lampje:
  - knippert 3 keer snel om het aanraken van de toetsen te signaleren
  - knippert om de 30 seconden om de datatransmissie te signaleren
  - knippert regelmatig om de start van de fase voor koppeling te signaleren
  - signaleert de goede conditie van de batterijen
- Als dezelfde signaleringen met het rode lampje gebeuren, betekent dit dat de batterijen bijna leeg zijn.

**Let op:** De afstandsbediening kan veilig worden opgeborgen in de daarvoor bestemde vak (A11).

## HET APPARAAT IN-/UITSCHAKELEN

- Steek de stekker in het stopcontact.
- Druk de toets  ON/STAND-BY (D1) in. Na de inschakeling start de airconditioner de werking met dezelfde modus als bij de laatste uitschakeling.

- Druk voor de uitschakeling van het apparaat nogmaals op de toets  ON/STAND-BY (D1).

**Let op:** Schakel het apparaat nooit uit door de stekker uit het stopcontact te trekken. Druk voor de uitschakeling altijd op de toets  ON/STAND-BY (D1) en wacht enkele minuten alvorens de stekker te verwijderen. Alleen op deze manier kan het apparaat de standaardcontroles uitvoeren.

## SELECTIE VAN DE BEDRIJFSMODUS

De via de toets MODE (D6) van de CST-afstandsbediening beschikbare bedrijfsmodi zijn gelijk aan die van het bedieningspaneel (C).

## SELECTIE VAN DE TEMPERATUREN

Druk in de modus airconditioning op de toetsen  $\nabla$  (D4) of  $\wedge$  (D7) om de gewenste temperatuur te selecteren.

## SELECTIE VAN DE LUCHTSTROOM

Druk, in de modus airconditioning en ventilatie, op de toets  (D3) om de gewenste luchtstroom te selecteren.

De beschikbare niveaus voor luchtstroom zijn:

- (  ) **Minimale luchtstroom:** wanneer een maximaal geruisloze werking gewenst is.
- ( (  ) ) **Gemiddelde luchtstroom:** voor een laag geluidsniveau, maar ook een goed comfortniveau.
- (( (  ) )) **Maximale luchtstroom:** voor maximale prestaties.

## AUTO

**Automatische luchtstroom:** het apparaat selecteert de luchtstroom automatisch, op basis van de geselecteerde temperatuur en de omgevingsomstandigheden. Deze selectie is alleen beschikbaar in de modus airconditioning.

## FUNCTIE myEcoReal Feel

myEcoReal Feel is de innovatieve technologie van De'Longhi die van invloed is zowel de temperatuurverlaging als de vochtigheidsregeling, waardoor het beste comfortniveau wordt gega-randeerd. Bij traditionele systemen kunnen tijdens de werking optimale comfortniveaus worden bereikt, maar niet gehandhaafd worden. Met myEcoReal Feel zal PAC, nadat het optimale comfort wordt bereikt, de werking van de compressor en de luchtstroom automatisch moduleren en handhaven.

Druk voor de activering van de functie op de toets  (D8) op de afstandsbediening: het symbool myEcoReal Feel verschijnt.

Na ongeveer 1 minuut gaat de indicator myEcoReal Feel indicator (C11) branden. De indicator zal van kleur veranderen wanneer het optimale comfortniveau wordt benaderd (zie onderstaand schema).

**Let op:** Voor dit type werking moet het apparaat worden voorbereid zoals voor de modus airconditioning.

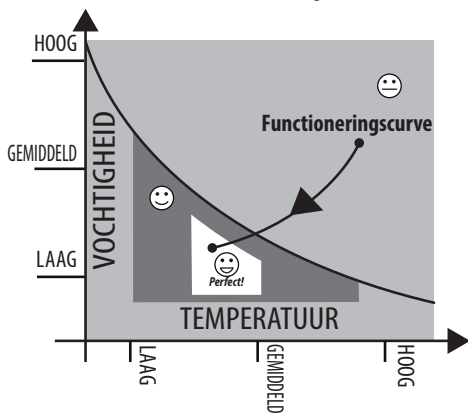

 **ORANJE LAMPJE:** Omstandigheden ruimte verre van optimaal.

 **GROEN LAMPJE:** De meeste personen ervaren goede omstandigheden in de ruimte, nabij het optimale niveau.

 **BLAUW LAMPJE:** Optimaal comfortniveau.

- Het gevoel van welzijn is een subjectieve situatie; om deze reden kunnen verschillende personen dezelfde omgevingsomstandigheden op verschillende manier beoordelen.
- Onder bijzonder zware omgevingsomstandigheden (grote afmetingen van de omgeving, hoge buitentemperatuur of vochtigheid, onvoldoende isolatie van de ruimte, te veel personen aanwezig of sterke warmtebelasting van de ruimte, sterke blootstelling aan de zon, enz.) kan het zijn dat dit apparaat er niet in slaagt het optimale comfortniveau te bereiken.

## FUNCTIE SILENT (alleen beschikbaar in de modus airconditioning)

Door deze functie te activeren, wordt het geluidsniveau tijdens de werking beperkt. Druk voor de activering van de functie op toets  (D2) op de afstandsbediening. Op het display wordt het betreffende symbool (C12) weergegeven.



## FUNCTIE SWING

Deze functie laat de luchtuitlaatklep bewegen om de lucht gelijkmatig over de ruimte te verdelen.

Als gedrukt wordt op de toets Swing  (D9) begint de luchtuitlaatklep afwisselend omhoog en omlaag te bewegen.

Wordt de toets nogmaals ingedrukt, dan wordt de klep op zijn huidige stand geblokkeerd. Bij nog een druk op de toets wordt de omhoog-/omlaagbeweging hervat.

**Let op:** om beschadiging van de interne mechanismen te voorkomen, mag de klep niet met de hand verplaatst worden.

## RESET KOPPELING CST-AFSTANDSBEDIENING

De CST-afstandsbediening is al met het bijbehorende Pinguino-apparaat gekoppeld. Als de gebruiker de koppeling met een ander Pinguino-apparaat wenst uit te voeren, of als er een nieuwe CST-afstandsbediening gekoppeld moet worden, moet de gebruiker het apparaat in stand-by zetten en gedurende 10 seconden de toets MODE (D6) op de CST-afstandsbediening ingedrukt houden. De LED (D10) zal regelmatig knipperen om de fase voor koppeling te signaleren.

Vervolgens wordt de gebruiker gevraagd om gedurende 10 seconden de toets  (C4) op de Pinguino ingedrukt te houden, tot er een dubbele pieptoon klinkt. De fase voor koppeling wordt op het display aangegeven door het snel knipperen van de punt tussen de cijfers.

Wanneer de koppeling tussen de twee apparaten wordt voltooid, laat de PAC een dubbele "pieptoon" horen en toont het display de normale weergave voor de stand-bymodus. De koppeling moet binnen 60 seconden gebeuren.



## INSTELLING VAN DE TIMER

Door middel van de timer kan het apparaat vertraagd worden in- of uitgeschakeld. Deze functie voorkomt energieverstopping omdat de operationele perioden worden geoptimaliseerd.

## De programmering van de vertraagde uitschakeling

- De vertraagde uitschakeling kan bij ingeschakeld apparaat in alle bedrijfsmodi geprogrammeerd worden.
- Druk op de  timertoets (D5): het symbool van de timer (C7) en de uren (C6) gaan branden.



- Druk op de toetsen  (D4) en  (D7), tot het gewenste

aantal uren tot de uitschakeling op het display wordt weer-gegeven.

Enkele seconden na de instelling van de timer wordt de instelling verworven: het display toont de bedrijfsmodus en het symbool van de timer blijft verlicht.

Bij het verstrijken van de ingestelde tijd, gaat de airconditioner over naar de stand-bystatus.

Druk, om de programmering van de timer te annuleren, tweemaal op de timertoets  $\ominus$  (D5). Het symbool van de timer (C7) gaat uit.

**Let op:** Als na de activering van de timer eenmaal gedrukt wordt op de timertoets, worden de resterende uren tot de uitschakeling weergegeven.

### De programmering van de vertraagde inschakeling

- Steek de stekker van het apparaat in het stopcontact en activeer de stand-by.
- Druk op de timertoets  $\ominus$  (D5): het symbool van de timer (C7) en de uren (C6) worden verlicht.
- Druk op de toetsen  $\vee$  (D4) en  $\wedge$  (D7) tot het gewenste aantal uren tot de start wordt weergegeven. De inschakeling kan geprogrammeerd worden op elke gewenste tijd binnen de volgende 24 uur.

Bij het verstrijken van de ingestelde tijd begint het apparaat te functioneren, met de eerder ingestelde bedrijfsmodus.

Druk, om de programmering van de timer te annuleren, tweemaal op de toets van de timer (D5).

Het symbool van de timer (C7) gaat uit.

**Let op:** Als na de activering van de timer eenmaal gedrukt wordt op de timertoets, worden de resterende uren tot de start weergegeven.

**Opmerking:** Ook de programmering van de timer is een functie van de app: dankzij de vele mogelijkheden voor de programmering van de timer kunt u verspilling van elektriciteit voorkomen door de werkingstijd met een weekprogramma in te stellen en een vertraagde inschakeling of uitschakeling van het apparaat in te stellen.

### TIPS VOOR GEBRUIK

- De CST-afstandsbediening heeft ingebouwde vocht-/temperatuursensoren. Aangeraden wordt om deze sensor niet geheel met de handen of kleding te bedekken; ook wordt aangeraden om de afstandsbediening niet in zones te plaatsen waar de luchtstroom wordt belemmerd. Ook verdient het de voorkeur om het apparaat niet bloot te stellen aan direct zonlicht of warmtebronnen, om een onjuiste lezing door de sensor te voorkomen.

- De CST-afstandsbediening is voorzien van aanraakgevoelige toetsen. Aangeraden wordt om de afstandsbediening te gebruiken met schone handen en om stof, vloeistoffen en vocht te vermijden.
- De CST-afstandsbediening functioneert naar verwachting ongeveer 6 maanden met dezelfde batterijen. Deze veronstelling is gebaseerd op het gebruik van 2300 mAh LR6 "AA"-batterijen.

## AUTOMATISCHE DIAGNOSE

Het apparaat beschikt over een automatisch diagnosesysteem dat in staat is een aantal waarschuwingen/storingen te identificeren. Foutmeldingen worden weergegeven op het display van het apparaat.

ALS ... WORDT WEERGEGEVEN,	ALS ... WORDT WEERGEGEVEN,	ALS ... WORDT WEERGEGEVEN,	ALS ... WORDT WEERGEGEVEN,	ALS ... WORDT WEERGEGEVEN,
LT	LH	PF ⚠	HL ⚠	EI ⚠
“Low Temperature” (Lage temperatuur) (Vorstbeveiliging)	Lage vochtigheid	“Probe Failure” (Storing sonde) (Sonde beschadigd)	“High Level” (Hoog niveau) (Interne bak vol)	“Communication Failure” (Communicatiefout) (Intern communicatieprobleem)
<b>..WAT MOET IK DOEN?</b>	<b>..WAT MOET IK DOEN?</b>	<b>..WAT MOET IK DOEN?</b>	<b>..WAT MOET IK DOEN?</b>	<b>..WAT MOET IK DOEN?</b>
Het apparaat is voorzien van een voorziening voor vorstbeveiliging om een overmatige ijsvorming te voorkomen. Het apparaat zal weer starten wanneer het ontdooiingsproces is voltooid.	Dit bericht verschijnt alleen als de functie myEcoReal Feel actief is, om aan te geven dat het vochtigheidsniveau van de omgeving uiterst laag is. Om de werking te hervatten, moet een andere modus dan de functie myEcoReal Feel worden geactiveerd.	Neem in geval van deze weergave contact op met uw plaatselijk erkend servicecentrum	Ledig de interne veiligheidstank volgens de aanwijzingen van hoofdstuk “Handelingen aan einde seizoen”	Neem in geval van deze weergave contact op met uw plaatselijk erkend servicecentrum.



## TIPS VOOR EEN CORRECT GEBRUIK

Neem, voor optimale prestaties van uw airconditioner, de volgende aanbevelingen in acht:

- sluit ramen en deuren van de ruimte waar de airconditioner gebruikt wordt. Bij een semi-permanente installatie van de airconditioner moet er een deur op een kier blijven (ongeveer 1 cm) om goede ventilatie te garanderen.
- Gebruik het apparaat nooit in zeer vochtige omgevingen (bijv. wasruimtes).
- Bescherm de ruimte tegen directe blootstelling aan de zon door de gordijnen en/of jaloezieën gedeeltelijk te sluiten, om zo een zuinigere werking van het apparaat mogelijk te maken.
- Gebruik het apparaat nooit buitenshuis.
- Zorg ervoor dat er in de ruimte geen warmtebronnen aanwezig zijn.
- zorg ervoor dat de airconditioner geplaatst is op een vlakke ondergrond.



*bedek het apparaat niet*

- Plaats nooit voorwerpen op de airconditioner, van welke aard dan ook.
- Belemmer nooit de luchtinlaat en -uitlaat.

## REINIGING

Voorafgaand aan de reiniging moet het apparaat worden uitgeschakeld met toets  $\odot$  en moet vervolgens de stekker uit het stopcontact verwijderd worden.

### REINIGING VAN DE BUITENKANT

Het apparaat kan gereinigd worden met een licht vochtige doek en daarna met een droge doek. Om veiligheidsredenen mag de airconditioner nooit gewassen worden met water.

**Opgelet!** Gebruik voor de reiniging van het apparaat nooit benzine, alcohol of oplosmiddelen. Besproei het nooit met insecticiden of soortgelijke vloeistoffen.

### REINIGING VAN HET BIO SILVER LUCHTFILTER

Het Bio Silver Luchtfilter helpt bij het opvangen van stof en pollen en draagt bij aan de beperking van de groei van bacteriën en schimmels op het filter.

Als het filter vuil is, wordt de luchtcirculatie belemmerd en neemt de efficiëntie van het apparaat af. Daarom is het een goede gewoonte om het filter regelmatig te reinigen. De reinigingsfrequentie is afhankelijk van de duur en de omstandigheden van de werking. Als het apparaat constant of systematisch wordt gebruikt, wordt aangeraden om het filter eenmaal per week te reinigen.

Het filter is gehuisvest in het luchtinlaatrooster.

Voor de reiniging moet het filter worden uitgenomen zoals aangegeven op afb. 11.

Gebruik een stofzuiger om het op het filter verzamelde stof te verwijderen. Als het erg vuil is, kan het in water worden ondergedompeld en een aantal keren gespoeld worden. Het water mag nooit warmer zijn dan 40°C.

Als het filter wordt gewassen, moet het volledig drogen alvorens het weer terug te plaatsen.

## CONTROLES AAN BEGIN VAN HET SEIZOEN

Controleer dat de voedingskabel en de stekker niet beschadigd zijn en of het aardingssysteem efficiënt is.

Volg nauwgezet de installatie-aanwijzingen.

## HANDELINGEN AAN EINDE SEIZOEN

Om al het water uit het circuit af te tappen, moet de buitenste dop linksom worden losgedraaid en verwijderd (afb. 12) om het water naar een bak weg te laten stromen.

Plaats de dop terug wanneer het apparaat leeg is.

Reinig het filter en laat het goed drogen alvorens het terug te plaatsen.

## TECHNISCHE SPECIFICATIES

Voedingsspanning	zie typeplaatje
Max. opgenomen vermogen	"
tijdens airconditioning	"
Koelmiddel	"
Koelvermogen	"
Frequentie:	2402.0-2483.5 MHz
Maximaal transmissievermogen	0,0631 W

## GRENVOORWAARDEN

Kamertemperatuur voor airconditioning  
18° ÷ 35°C

**Vervoer, vullen, reiniging, terugwinning en verwijdering van koelmiddel mag uitsluitend worden uitgevoerd door de technische dienst van een door de fabrikant erkend servicecentrum.**

**Het apparaat mag alleen worden vernietigd door een door de fabrikant erkend gespecialiseerd centrum.**

## **Opgelet! OM BESCHADIGING VAN HET APPARAAT TE VOORKOMEN:**

PLAATS HET APPARAAT NOOIT ONDERSTEBOVEN OF OP DE ZIJKANT, OOK NIET VOOR VERVOER. ALS DIT GEBEURT MOET TEN MINSTE 6 UUR GEWACHT WORDEN ALVORENS HET APPARAAT IN TE SCHAKELLEN, BETER NOG 24 UUR. Als het apparaat op de

zijkant werd geplaatst, moet de olie terugstromen naar de compressor om een goede werking te garanderen. Als deze tijd (6-24 uur) niet in acht wordt genomen, zou het apparaat voor slechts een korte tijd kunnen functioneren, waarna de compressor defect zal raken als gevolg van het ontbreken van olie.

## **PROBLEEM OPLOSSEN**

<b>PROBLEEM</b>	<b>OORZAAK</b>	<b>OPLOSSING</b>
De airconditioner wordt niet ingeschakeld	de stekker is niet in het stopcontact geplaatst	plaats de stekker in het stopcontact
	geen stroom	wacht
	de interne veiligheidsvoorziening heeft ingegrepen	neem contact op met het servicecentrum
De airconditioner functioneert slechts korte tijd	er zijn bochten of knikken in de luchtafvoerslang	plaats de luchtafvoerslang naar behoren, houd de slang zo kort mogelijk en zonder bochten om belemmeringen te voorkomen
	er is sprake van een belemmering voor de luchtafvoer	controleer en verwijder eventuele belemmeringen voor de luchtafvoer
De airconditioner functioneert, maar koelt de ruimte niet	open ramen, deuren en/of gordijnen	sluit de deuren, ramen en gordijnen en neem de hierboven verstrekte "TIPS VOOR EEN CORRECT GEBRUIK" in acht
	er is sprake van warmtebronnen in de ruimte (oven, haardroger, enz.)	verwijder de warmtebronnen
	de luchtafvoerslang is losgekomen van de apparaat	breng de luchtafvoerslang aan in de daarvoor bestemde zitting op de achterkant van het apparaat (Afb. 1).
	verstopt filter	reinig of vervang het filter zoals hierboven beschreven
	de technische specificaties van het apparaat zijn niet geschikt voor de ruimte van gebruik.	
Tijdens de werking wordt in de ruimte een onaangename geur waargenomen	verstopt filter	reinig het filter zoals hierboven beschreven
Na de herstart functioneert de airconditioner niet voor ongeveer drie minuten	een interne veiligheidsvoorziening belemmert de herstart van het apparaat gedurende drie minuten na de laatste uitschakeling	wacht. Dit maakt deel uit van de normale werking.
Een van de volgende berichten wordt weergegeven: <i>Lt/Lh/PF/HL/E1</i>	het apparaat beschikt over een automatisch diagnosesysteem dat in staat is een aantal waarschuwingen/storingen te identificeren.	zie hoofdstuk AUTOMATISCHE DIAGNOSE