

# BELANGRIJKE MEDEDELINGEN

- Gebruik dit plaatselijke airconditioner uitsluitend zoals in dit boekje wordt aangegeven. Deze instructies zijn niet bedoeld om alle mogelijke omstandigheden en situaties die zich kunnen voordoen, te behandelen. Men dient altijd gebruik te maken van het gezonde verstand en voorzichtigheid aan de dag leggen bij de installatie, de werking en de bewaring van ieder elektrisch huishoudapparaat.
- Dit apparaat is geconstrueerd voor de klimaatregeling van vertrekken in huis in mag niet voor andere doeleinden gebruikt worden.
- Het is gevaarlijk om de kenmerken van dit apparaat op ongeacht welke wijze te wijzigen of te veranderen.
- Het apparaat moet geïnstalleerd worden met inachtneming van de nationale normen die elektrische installaties regelen.
- Voor eventuele reparaties dient u zich altijd en uitsluitend tot de geautoriseerde Technische Assistentiecentra van de fabrikant te wenden. De reparaties die door ondeskundig personeel uitgevoerd worden kunnen gevaarlijk zijn.
- Dit apparaat mag uitsluitend door volwassenen gebruikt worden.
- Sta het gebruik van het apparaat niet toe aan mensen (of kinderen) met gereduceerde geestelijke, lichamelijke of zintuiglijke capaciteiten of met onvoldoende ervaring en kennis, tenzij zij onder toezicht staan of geïnstreued worden door iemand die verantwoordelijk is voor hun persoonlijke veiligheid. Houd kinderen onder toezicht en zorg ervoor dat ze niet met het apparaat spelen.
- Dit apparaat moet aangesloten worden op een doeltreffende aardinstallatie. Laat de elektrische installatie door een gekwalificeerd elektricien controleren.
- Vermijd het gebruik van verlengsnoeren voor de elektrische voedingskabel.
- Vóór iedere reiniging of onderhoud moet de stekker altijd uit het stopcontact worden getrokken.
- Trek nooit aan de elektrische voedingskabel om het apparaat te verplaatsen.
- Installeer het apparaat nooit in ruimtes waar de lucht gas, olie of zwavel kan bevatten, of in de nabijheid van warmtebronnen.
- Houd het apparaat op minstens 50 cm afstand van ontvlambare substanties (alcohol enz.) of van onder druk staande houders (spuitbussen bijvoorbeeld).
- Plaats geen zware of warme voorwerpen op het apparaat.
- Reinig de luchtfilters minstens iedere week.
- Vermijd het gebruik van verwarmingsapparaten in de nabijheid van de klimaatregelaar.
- In geval van vervoer moet het apparaat in de verticale positie blijven dan wel op een zijkant neergelegd worden. Vóór het transport moet het water dat in het apparaat zit volledig weggenomen worden. Wacht na het transport minstens 1 uur alvorens het apparaat te starten.
- Bedek het apparaat nooit met plastic zakken wanneer het opgeborgen worden.
- De materialen die voor de verpakking gebruikt zijn kunnen gerecycled worden. Er wordt dus aangeraden om dit materiaal in de speciale bakken voor gescheiden vuilinzameling weg te gooien.
- Aan het einde van de nuttige levensduur moet de klimaatregelaar naar de speciale centra voor vuilinzameling gebracht worden.
- Als de voedingskabel beschadigd is, moet deze vervangen worden door de fabrikant of door diens technische assistentiedienst om ieder risico te voorkomen.

*Verifieer op het kenmerkenplaatje welk type koelgas in uw apparaat gebruikt wordt.*

## **Speciale waarschuwingen voor apparaten met koelgas R410A**

R410A is een koelgas dat de EG-regelgeving op het gebied van de ecologie in acht neemt. Er wordt aangeraden het koelcircuit van het apparaat niet te perforeren.

**MILIEUINFORMATIE:** deze unit bevat fluorgassen met broeikaseffect die opgenomen zijn in het Protocol van Kyoto. De werkzaamheden in het kader van onderhoud en vuilverwerking mogen alleen door gekwalificeerd personeel uitgevoerd worden (R410A, GWP=1975).

## **Speciale waarschuwingen voor apparaten met koelgas R290**

- Lees de waarschuwingen met aandacht.
- Voor het ontdooiproces en de reiniging mogen geen andere instrumenten gebruikt worden dan die, die door de fabrikant worden aanbevolen.
- Het apparaat moet opgesteld worden in een ruimte zonder ontstekingsbronnen die continu in werking zijn (zoals bijvoorbeeld: open vuur, in

- werking zijnde gas- of elektrische apparaten).
- Niet perforeren en niet verbranden.
- Koelgas kan reukloos zijn.
- Het apparaat moet geïnstalleerd, gebruikt en bewaard worden in een ruimte met een oppervlakte van meer dan 15 m<sup>2</sup>.
- Dit apparaat bevat circa 300 gr. koelgas R290.
- R290 is een koelgas dat conform is aan de Europese richtlijnen op het gebied van het milieu. Perforeer geen van de componenten van het koelcircuit.
- Als het apparaat in een niet geventileerde ruimte geïnstalleerd, geactiveerd of bewaard wordt, moet deze ruimte van dien aard zijn dat verhindert wordt dat eventuele lekkages van koelgas zullen stagneren met als gevolg het gevaar op brand of explosies door de ontsteking van het koelgas die veroorzaakt wordt door elektrische kachels of andere ontstekingsbronnen.
- Het apparaat moet zo bewaard worden dat mechanische defecten voorkomen worden.
- Degenen die met een koelcircuit werken of daarop ingrijpen, dienen in het bezit te zijn van de juiste certificering die afgegeven is door een geaccrediteerde instantie en waarmee verklaard wordt dat de persoon in kwestie competent is om koelmedia te hanteren in overeenstemming met een speciale beoordeling die door de verenigingen van de sector erkend is.
- De reparaties moeten uitgevoerd worden op grond van de aanbevelingen van de fabrikant van het apparaat. Het onderhoud en de reparaties die de assistentie van ander gekwalificeerd personeel vereisen, moeten uitgevoerd worden onder toezicht van iemand die gespecialiseerd is in het gebruik van ontvlambare koelmedia.

**Waarschuwingen voor de correcte vuilverwerking van het product krachtens de Europese Richtlijn 2002/96/EG en Wetsdecreet nr. 151 van 25 juli 2005.**



Het product mag aan het einde van zijn nuttige levensduur niet samen met het stadsvuil weggegooid worden. Het apparaat kan overhandigd worden aan de speciale centra voor gescheiden vuilinzameling die door de gemeentelijke overheden ter beschikking gesteld worden, dan wel aan de wederverkopers die deze service verstrekken. De gescheiden vuilverwerking van een elektrisch huishoudapparaat maakt het mogelijk eventuele negatieve gevolgen voor het milieu en de gezondheid te vermijden, die voortkomen uit een

ongeschikte vuilverwerking. Tevens is het mogelijk om het materiaal waaruit het apparaat bestaat terug te winnen zodat een aanzienlijke besparing van energie en bronnen verkregen wordt. Om de plicht tot gescheiden inzameling van elektrische huishoudapparaten te markeren, is het product voorzien van het logo van de doorgekruiste verrijdbare vuilnisbak. De abusieve vuilverwerking van het product door de gebruiker heeft de toepassing van administratieve boetes tot gevolg die bepaald worden door de heersende norm.

**Elektrische aansluiting**

Vooraleer de stekker in het stopcontact te steken, controleer of:

- de netspanning conform is met de waarde die op kenmerkenplaatje staat, dat zich op de achterkant van het apparaat bevindt;
- het stopcontact en de elektrische voedingslijn afgestemd zijn om de vereiste lading te verdragen;
- het stopcontact van het geschikte type is voor de stekker. Is dat niet het geval dan moet het stopcontact worden vervangen;
- het stopcontact op een doeltreffende aardinstallatie aangesloten is. De fabrikant stelt zich op generlei wijze verantwoordelijk voor het geval waarin deze norm ter preventie van ongevallen niet in acht wordt genomen.

**WAT IS EEN WATER-LUCHT PINGUIN?**

In het zomerseizoen wordt een situatie van welzijn bereikt bij een temperatuur tussen 24 – 27°C en met een relatieve vochtigheid rond de 50%. De klimaatregelaar is een apparaat dat vocht en warmte uit de ruimte onttrekt waarin het opgesteld is. In vergelijking met de muurmodellen, hebben de draagbare klimaatregelaars het voordeel van de ene naar de andere kamer te kunnen worden verplaats en van het ene naar het andere gebouw.

De warme lucht van uw kamer wordt door een warmtewisselaar gevoerd die gekoeld wordt door een koelgas. Zo staat de lucht overtollige warmte en vocht af voordat het opnieuw de kamer ingevoerd wordt.

In de monomodellen wordt een klein deel van deze lucht gebruikt om het koelgas te koelen en wordt deze warme en vochtig geworden lucht naar buiten afgevoerd. In de exclusieve water-lucht-modellen van De'Longhi wordt de warmte uit de kamer afgevoerd met gebruik van het koelende effect van water dat, zoals gemakkelijk begrepen kan worden, veel groter is dan dat van lucht. Daarom staan zowel het koeleffect als de efficiëntie van deze airconditioner absoluut aan de top.

## BESCHRIJVING VAN HET APPARAAT

- A Rooster luchtuitlaat
- B Controlepaneel met geavanceerd LCD-display
- C Handgreep
- D Rooster
- E Wielen
- F Rooster luchtaanzuiging met stoffilter
- G Aansluiting condensafvoer
- H Voedingskabel
- I Ladereservoir
- J Deurtje opening reservoir
- K Leiding luchtafvoer
- L Afstandsbediening
- M Behuizing leiding luchtafvoer
- N Luchtopening voor raam
- O Zilveren ionenfilter (alleen in enkele modellen)
- P Elektrostatisch filter (alleen in enkele modellen)
- Q Zuignap
- R Wielblokkering (alleen in enkele modellen)
- S Flens met dop
- T Verlengbare traverse
- U Leiding waterdrainage + dop
- V Reactiestrookje

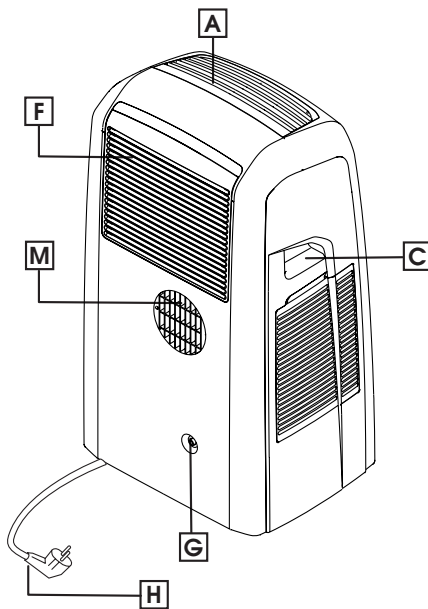
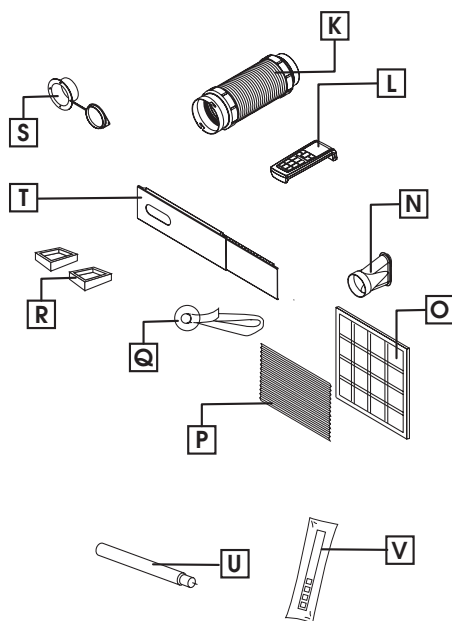
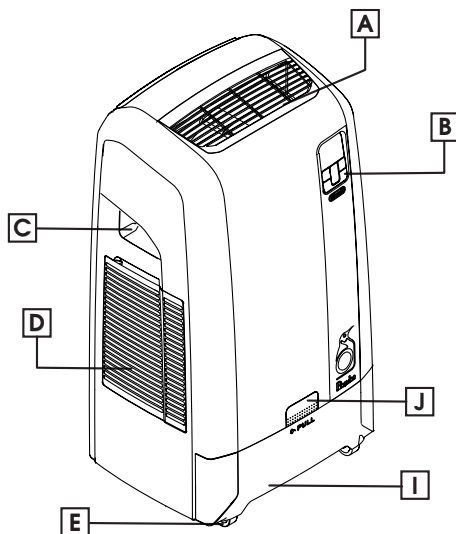

## GEREEDMAKEN VOOR HET GEBRUIK

Hierna worden alle aanwijzingen verstrekt die nodig zijn om de werking van uw klimaatregelaar zo goed mogelijk tot zijn recht te laten komen.

Bij de ingebruikneming van het apparaat dient u er altijd op te letten dat er geen obstakels zijn die de lucht-inlaat en -uitlaat belemmeren.

### Klimaatregeling zonder installatie

Enige eenvoudige handelingen en uw apparaat zal u een staat van welzijn schenken:

- Zet de luchtafvoerleiding vast in de daarvoor bestemde ruimte op de achterkant van het apparaat (afb. 1).

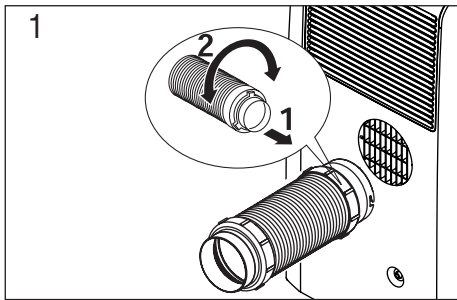

- Breng de luchtopening voor het raam (N) aan op het uiteinde van de leiding (K).
- Breng de klimaatregelaar in de nabijheid van een raam of raamdeur.
- Verleng de leiding zo, dat het venster bereikt wordt.
- Controleer of de luchtafvoerleiding niet verstopt wordt.
- Open de deur of de raamdeur een beetje en breng de luchtopening in positie (afb. 2).

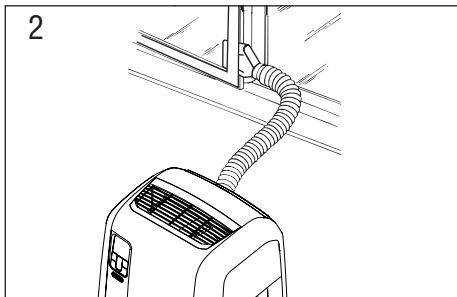

- Heeft u een raam, met dubbele vleugels, gebruik dan de bijgeleverde zuignap (Q) om de ruiten bij elkaar te houden (afb. 3).

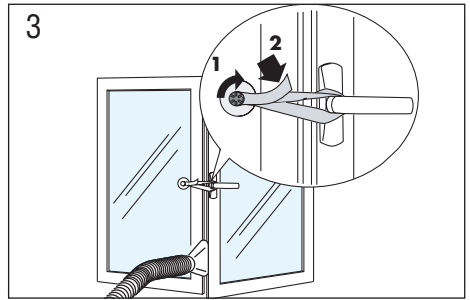

Indien u dat wenst kunt u het accessoire “Verlengbare traverse” (T) gebruiken.

- Plaats de luchtopening voor ramen en de betreffende zitting op de traverse (afb. 4).

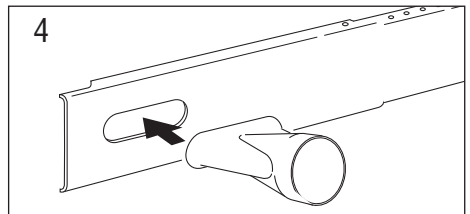

- Breng de traverse in positie op de vensterbank en verleng hem tot in de geleiders van het rolluik. Indien u dat wenst is het mogelijk de maat te blokkeren met een bijgeleverde pal. Laat het rolluik zakken (afb. 5).

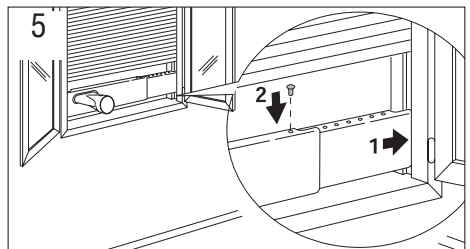

- Breng de luchtleiding aan op het uiteinde van de luchtopening.
- Laat de klimaatregelaar het raam of de raamdeur naderen en sluit het andere uiteinde van de leiding aan (afb. 7).
- Verwijder de dop van de achterkant van het apparaat (G) en vervang deze door de drainageleiding plus dop (U), zoals afbeelding 6 toont. Deze voorziening laat toe om met het grootste gemak de condens af te voeren, op het einde van het seizoen. Zie hoofdstuk “HANDELINGEN EINDE SEIZOEN”.

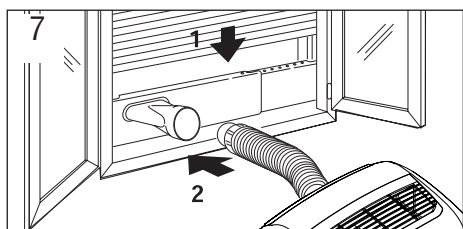
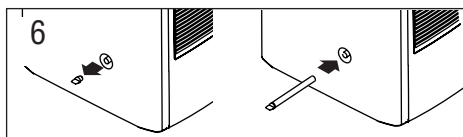

**i** Beperk de lengte en de bochten van de lucht-  
leiding zo veel mogelijk en vermijd knikken van  
ongeacht welke aard.

### Klimaatregeling met installatie

Indien u dat wenst kan het apparaat op semi-perma-  
nente wijze worden geïnstalleerd (afb. 8).

In dat het geval is het nodig om:

- Een gat (diameter 134 mm) in een buitenmuur  
te maken of in de ruit van een raam, met inacht-  
neming van de hoogten die aangeduid worden in  
afb. 9.

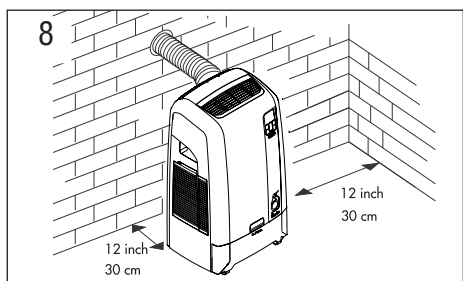

- Het bijgeleverde flensaccessoire (S) in het gat van  
het raam te plaatsen, door de aanwijzingen van  
afb. 10, 11 en 12 te volgen.

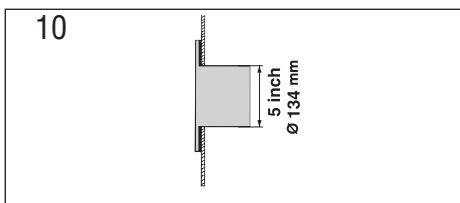
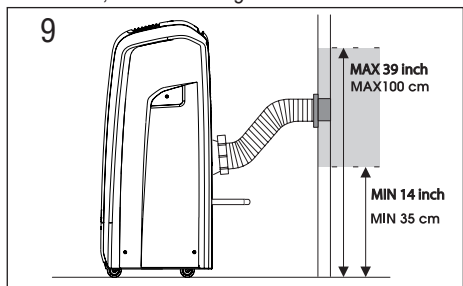

afb. 9, 10 en 11 te volgen

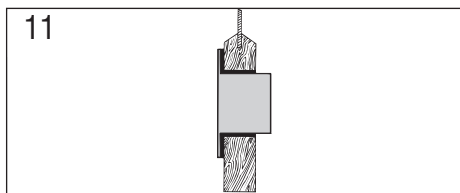

in de houten plint  
van de raamdeur

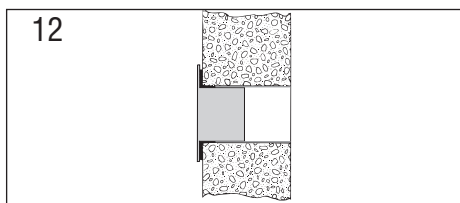

in de muur: wij adviseren  
om het interne deel van de muur met geschikt  
isolatiemateriaal te isoleren.

- Zet de luchtafvoerleiding (K) vast in de daarvoor  
bestemde ruimte op de achterkant van het apparaat  
(afb. 1).
- Bevestig het uiteinde van de leiding op de flens (S).  
Tevens wanneer de leiding niet vastgekoppeld is, kan  
het gat met de dop van de flens worden afgesloten.
- Verwijder de dop van de achterkant van het apparaat  
(G) en vervang deze door de drainageleiding plus  
dop (U), zoals afbeelding 6 toont. Deze handeling  
zal het mogelijk maken dat de condens aan het einde  
van het seizoen gemakkelijker afgevoerd kan wor-  
den. Zie het hoofdstuk "HANDELINGEN AAN HET  
EINDE VAN HET SEIZOEN".

**i** Beperk de lengte en de bochten van de lucht-  
leiding zo veel mogelijk en vermijd knikken van ongeacht  
welke aard.

**i** Wanneer een installatie van het semi-permanen-  
te type uitgevoerd wordt, raden wij aan om een deur  
een beetje geopend te laten, ook slechts 1 cm., om de  
juiste luchtverversing te garanderen.

## GEREEDMAKEN VOOR HET GEBRUIK MET WERKING OP WATER

Enmaal geïnstalleerd, is het apparaat gereed voor gebruik. Het is echter mogelijk om de doeltreffende werking ervan te verhogen door gebruik te maken van de werking op water, exclusief van De'Longhi. Het water dat in het reservoir zit, verhoogt inderdaad het koelvermogen van uw Pinguin en verlaagt op hetzelfde moment de geluidsproductie en het elektriciteitsverbruik. Water verlaagt de temperatuur van het koelcircuit veel beter dan lucht. Het water wordt vervolgens naar buiten, door de leiding van de lucht-afvoer, in de vorm van stoom afgevoerd. Houd u er rekening mee dat:

- Het nodig is schoon leidingwater te gebruiken dat geen zouten bevat.
- De duur van een waterlading is sterk afhankelijk van de omgevingsvoorwaarden zoals temperatuur, vochtigheid, isolatie, opstelling van het vertrek, aantal aanwezige personen, enz. De duur van de werking is bij benadering circa 6 uur. De BOOST-functie (zie pag. 87) verlaagt de duur van de werking tot circa 4 uur maar koelvermogen en efficiëntie zullen toenemen.
- Is het water in het reservoir eenmaal op, dan meldt het apparaat het ontbreken van het water met de inschakeling van het daarvoor bestemde controlelampje  op het controlepaneel, terwijl de werking automatisch van water naar lucht wordt omgeschakeld; op hetzelfde moment wordt de hoeveelheid lucht verhoogd die door de achterleiding uitgestoten wordt.

**i** Dit apparaat heeft een kalkfilter op basis van harsen zodat het mogelijk is gewoon kraanwater te gebruiken.



De gebruikte harsen verlagen de waterhardheid en verlengen dus de levensduur van het apparaat.

**i** Het display zal “CF” tonen telkens wanneer het nodig is het kalkfilter te vervangen. De doeltreffende werking van het filter is afhankelijk van de hardheid van het water. Het is hoe dan ook raadzaam om het om de 5 jaar te vervangen.

### Programmering van de hardheid van het water

Gebruik voor het vaststellen van de waterhardheid het bijgeleverde reactiestrookje.

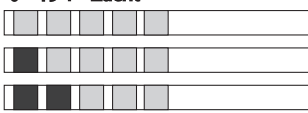
- Neem het reactiestrookje (V) uit de verpakking.
- Dompel het strookje gedurende circa 1 seconde volledig onder in een glas water.
- Trek het strookje uit het water en schudt het een beetje. Na circa 1 minuut vormen zich 1, 2, 3, 4 of 5 rode vierkantjes, al naar gelang de hardheid van het water. Het apparaat maakt het mogelijk om 3 verschillende niveaus van waterhardheid in te stellen: zacht (H1), medium (H2) en hard (H3). Bepaal het niveau van de waterhardheid dat u gaat gebruiken, door de rode vierkantjes van het reactiestrookje met onderstaande tabel te vergelijken.

Type gebruikt water	Niveau
<b>0 - 19°F Zacht</b> 	<b>H1</b>
<b>20 - 36°F Medium</b> 	<b>H2</b>
<b>&gt; 36°F Hard</b> 	<b>H3</b>

Handel als volgt om het niveau van de waterhardheid in te stellen:

1. Zet het apparaat op stand-by.
2. Houd de FAN-knop van het controlepaneel 10 seconden ingedrukt. Het apparaat zal een geluidssignaal laten horen en het display zal *H1*, *H2* of *H3* weergeven.
3. Stel met de knoppen + of – het niveau van de hardheid in dat met de tabel hiervoor vastgesteld werd. Wacht enkele seconden tot de instelling verworven wordt. Het apparaat zal weer een geluidssignaal laten klinken en opnieuw op stand-by gaan staan.

**i** Het apparaat is in de fabriek reeds ingesteld op een niveau van medium hardheid (H2).

### Vullen van het reservoir

Het waterreservoir is in het lage deel van het apparaat geplaatst. Trek het reservoir naar buiten door uw

hand door het luikje met de tekst “PULL” erboven, te steken (afb. 13) en door het reservoir volledig naar buiten te trekken. Neem de dop weg en giet water naar binnen uit een houder naar keuze (fles, karaf, gieter) (afb. 14-15). Via het vulgat is het mogelijk te zien wanneer het reservoir vol is. Houd er rekening mee dat de maximuminhoud 10 L is.

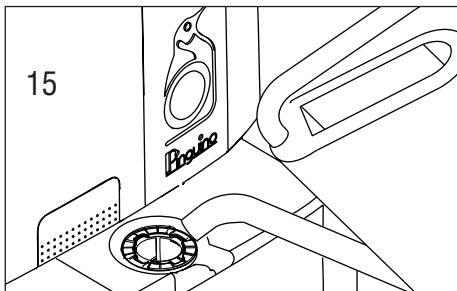
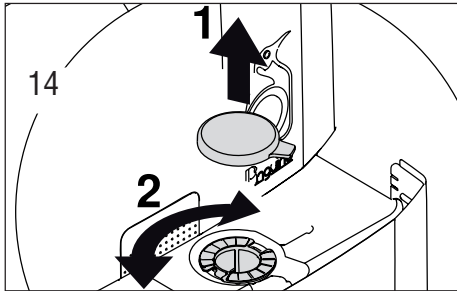
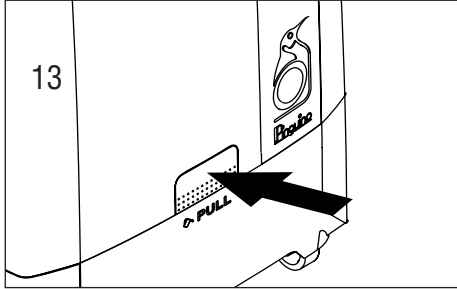

Plaats de dop correct terug en sluit het reservoir volledig. Het gat van het reservoir heeft een netfilter dat dient om te verhinderen dat niet ter zake doende voorwerpen per ongeluk in het reservoir komen. Dit filter kan zonodig weggenomen worden door het los te schroeven zodat het onder stromend water kan worden gereinigd.

- Om gebruik te maken van de werking op water, is het niet nodig het reservoir volledig te vullen. In dit geval zal de werking op water echter korter duren.

- Wanneer het water het peil van het gat bereikt heeft, geen water toevoegen om te voorkomen dat het reservoir overstroomt: het reservoir heeft geen enkel systeem ter voorkoming van overstromingen.

### Vervanging van het kalkfilter

Schakel het apparaat uit en trek de stekker los.

Controleer of er geen water in het apparaat aanwezig is door het reservoir en het interne bassin te legen zoals aangeduid wordt in de paragraaf “HANDELINGEN AAN HET EINDE VAN HET SEIZOEN”.

Leg het apparaat op de rugzijde zoals afbeelding 17 toont en leg het bovenop een handdoek of een stuk karton om beschadigingen of krassen te voorkomen. Verwijder het deksel van het filter door de 4 schroeven los te draaien (afb.17).

Verwijder het filter voorzichtig en maak de twee bandjes los. Zorg ervoor dat de twee verbindingen van het filter niet binnenin het apparaat glijden. Plaats vervolgens het nieuwe filter door de handelingen in omgekeerde volgorde uit te voeren (afb.17-18). In het filter is een pal aanwezig (zie afbeelding 16) die op de correcte richting van het geplaatste filter duidt. Controleer of deze altijd naar de binnenzijde van het apparaat gericht is en of punt “A” omhoog gericht is.

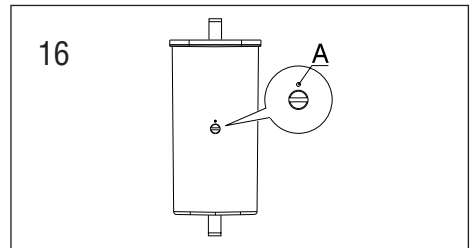

**i** Tijdens de vervanging van het kalkfilter kan wat water naar buiten komen en om deze reden raden wij aan om de vervanging op een geschikte plaats uit te voeren.

**i** Is het filter eenmaal vervangen, wacht dan minstens één uur alvorens het apparaat te herstarten.

**i** Is de vervanging van het filter eenmaal uitgevoerd, dan moet het alarm gedeactiveerd worden door 10 seconden op de toets ON/STAND-BY (15) te drukken. Het apparaat zal een geluidssignaal laten klinken.

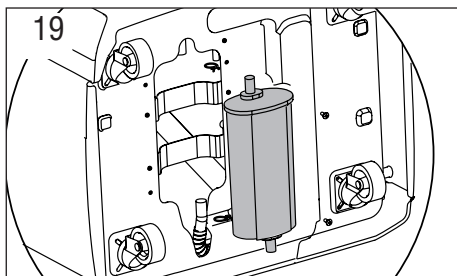
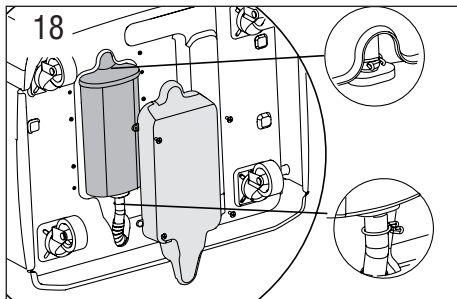
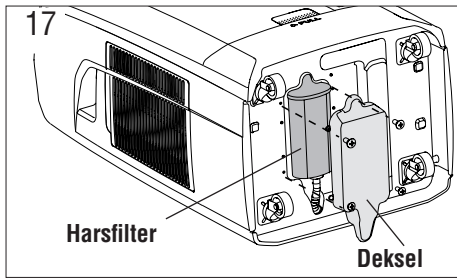

## BESCHRIJVING CONTROLEPANEEL MET GEAVANCEERD LCD-DISPLAY

- 1 Symbool airconditioning
- 2 Symbool ontvochtiging
- 3 Symbool ventilatie
- 4 Symbool SMART-functie
- 5 Symbool SMART-functie
- 6 Symbool SLEEP-functie
- 7 Symbool alarm
- 8 Aanduiding temperatuur
- 9 Symbool ontbreken water
- 10 Symbool timer
- 11 Aanduiding snelheid ventilator
- 12 Aanduiding AUTOFAN
- 13 FAN-toets
- 14 Toets toename (+) en afname (-) van de temperatuur

- 15 ON/Stand-by-toets
- 16 MODE-toets (selectie van de werkwijzen)
- 17 Signaalontvanger van de afstandsbediening

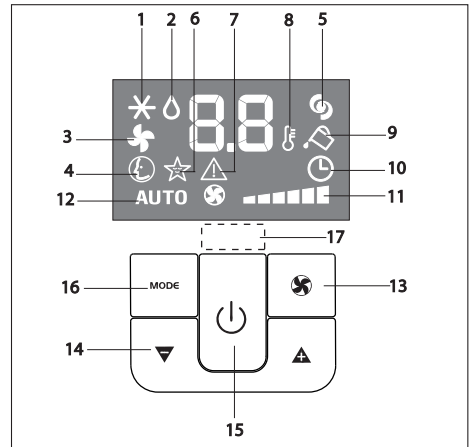

## WERKING VANAF CONTROLEPANEEL

Het controlepaneel maakt het mogelijk om de voornaamste functies van het apparaat te beheren. Om alle mogelijkheden van het apparaat volledig te benutten, is het noodzakelijk de afstandsbediening te gebruiken.

### Inschakeling van het apparaat

- Steek de stekker in het stopcontact.  
Op het display verschijnen twee lijntjes die aangeven dat het apparaat op stand-by staat (afb. 20).
- Druk vervolgens op de toets  tot het apparaat ingeschakeld wordt. De laatste functie die op het moment van uitschakeling actief was, zal verschijnen.
- Schakel de airconditioner nooit uit door de stekker rechtstreeks uit het stopcontact te trekken maar druk op de toets  en wacht enkele minuten alvorens de stekker los te trekken: alleen zo kan het apparaat de controles uitvoeren waarmee het de werkstatus verifieert.

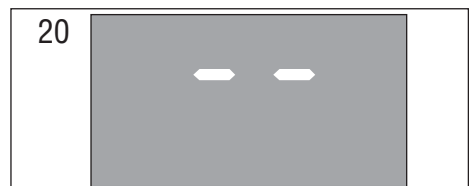



## **Airconditioning-modus (afb. 21)**

Is ideaal voor warm en drukkend weer waarin het nodig is het vertrek te koelen en gelijktijdig te ontvochtigen.

Handel als volgt om deze modus correct in te stellen:

- Druk herhaaldelijk op de **MODE**-toets tot het symbool van de airconditioning verschijnt.
- Selecteer de te bereiken temperatuur door op de toets  of op de toets  te drukken tot de gewenste waarde verschijnt.
- Selecteer de gewenste ventilatiesnelheid door op de toets  te drukken. Er zijn 4 beschikbare snelheden:

 **Maximumsnelheid:** om zo snel mogelijk de gewenste temperatuur te bereiken.

 **Mediumsnelheid:** als men de geluidsemis-sie wenst te beperken en toch een goed comfortniveau wilt handhaven.

 **Lage snelheid:** wanneer men een zo geruisloos mogelijke werking wenst.

 **AUTOFAN:** het apparaat kiest automatisch de beste ventilatiesnelheid, al naargelang de temperatuur die op het display ingesteld is.

*De temperaturen die in de zomer het meest geschikt zijn, liggen tussen 24-27 °C. Het wordt hoe dan ook afgeraden om een temperatuur in te stellen die veel lager ligt dan de buitentemperatuur.*

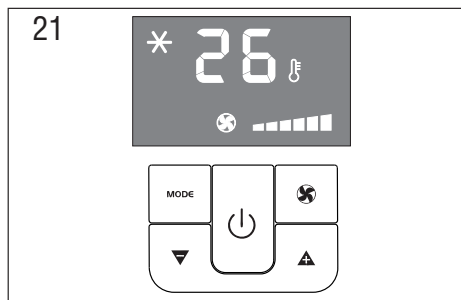

## **Ontvochtigingsmodus (afb. 22)**

Is ideaal voor het verlagen van de vochtigheid in de vertrekken (tussenseizoenen, vochtige ruimtes, regenseizoenen, enz.). Voor dit type gebruik moet het apparaat net zo gereed gemaakt worden als voor de airconditioning-modus, dus met de luchtafvoerleiding op het apparaat vastgezet om het vocht naar buiten af te voeren.

Handel als volgt om deze modus correct in te stellen:

- Druk herhaaldelijk op de **MODE** toets tot het symbool van de ontvochtiging verschijnt.

 *In deze modus is het niet mogelijk de ventilatiesnelheid te kiezen, die automatisch door het apparaat gekozen wordt.*

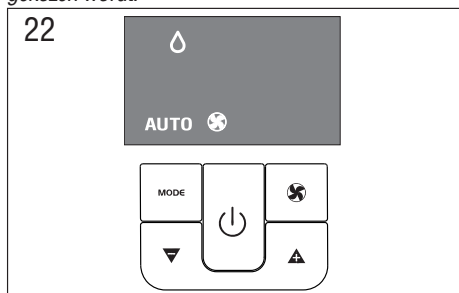

## **Ventilatiemodus (afb. 23)**

Door deze modus te gebruiken, is het niet nodig om de luchtafvoerleiding op het apparaat aan te sluiten. Handel als volgt om deze modus correct in te stellen:

- Druk herhaaldelijk op de **MODE** toets tot het symbool van de ventilatie verschijnt.
- Selecteer de gewenste ventilatiesnelheid door op de toets  te drukken.

Er zijn 3 beschikbare snelheden:

 **Maximumsnelheid:** om het maximum ventilatievermogen te verkrijgen.

 **Mediumsnelheid:** als men de geluidsemis-sie wenst te beperken en toch een goede ventilatiecapaciteit wilt handhaven.

 **Minimumsnelheid:** wanneer men een zo geruisloos mogelijke werking wenst.

*In deze modus is het niet mogelijk om de AUTO snelheid te kiezen.*

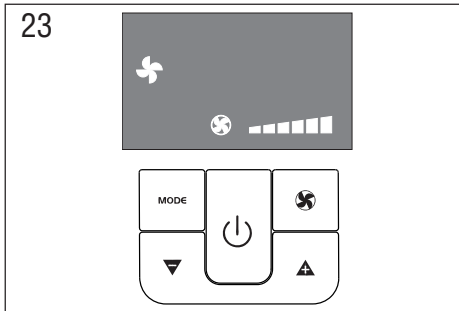

### SMART-modus (afb. 24)

De SMART-modus probeert om de ideale omstandigheden voor welzijn in de ruimte te creëren. Het apparaat zal automatisch vaststellen of het in de modus airconditioning of ventilatie zal werken, dan wel inactief zal blijven, al naargelang de gedetecteerde omgevingsomstandigheden.

Handel als volgt om deze modus in te stellen:

- Druk herhaaldelijk op de **MODE** toets tot het **SMART** symbool verschijnt.

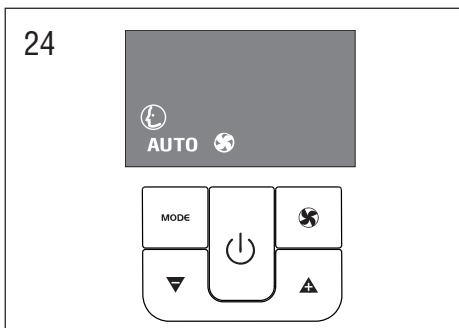

### BESCHRIJVING VAN DE AFSTANDSBEDIENING

- 1 Symbool airconditioning
- 2 Symbool ontvochtiging
- 3 Symbool ventilatie
- 4 Symbool SMART-functie
- 5 Aanduiding geselecteerd temperatuurbereik
- 6 Uitzending signaal
- 7 Symbool BOOST-functie
- 8 Symbool SLEEP-functie
- 9 Aanduiding AUTOFAN
- 10 Aanduiding ventilatiesnelheid
- 11 Symbool TIMER ON

- 12 Symbool TIMER OFF
- 13 Klok
- 14 ON/Stand-by-toets
- 15 FAN-toets
- 16 Toets toename (+) en afname (-)
- 17 MODE-toets (selectie modus)
- 18 "Reset"-toets (terugkeer naar de oorspronkelijke instellingen)
- 19 OK-toets
- 20 TIMER OFF-toets
- 21 Selectietoets °C of °F
- 22 Toets sleep-functie
- 23 Toets BOOST-functie
- 24 Toets TIMER ON

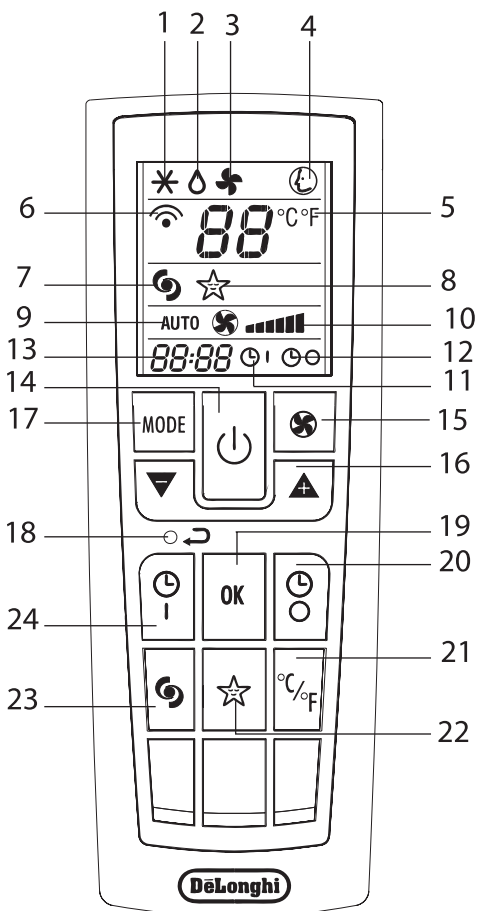

## GEBRUIK VAN DE AFSTANDSBEDIENING

- Richt de afstandsbediening op de signaalontvanger van het apparaat. De maximum werkafstand tussen de afstandsbediening en het apparaat is 7 meter (zonder ook maar een enkel obstakel tussen afstandsbediening en ontvanger).
- De afstandsbediening moet bijzonder zorgvuldig gehanteerd worden zonder hem te laten vallen of bloot te stellen aan rechtstreeks zonlicht of aan warmtebronnen.

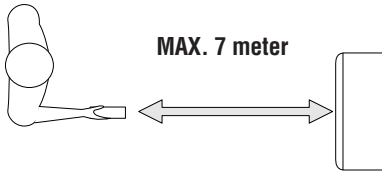

## Plaatsing of vervanging van de batterijen

- Verwijder het deksel dat zich op de achterkant van de afstandsbediening bevindt (afb. 25);
- Plaats de twee "AAA" R03-batterijen van 1,5V (zie de aanduidingen in het batterijvak);
- Plaats het deksel weer terug.

**i** Zowel bij de vervanging als bij het weggooien van de afstandsbediening, moeten de batterijen weggenomen en weggegooid worden volgens de heersende wetten, aangezien ze schadelijk voor het milieu zijn.

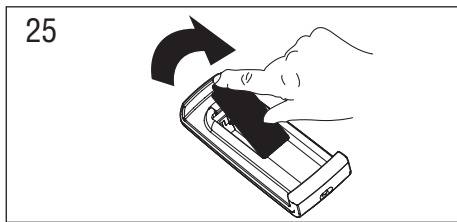

## Instellen van de juiste tijd

Nadat de batterijen geplaatst zijn, knippert de klok van het display net zolang tot de juiste tijd ingesteld wordt.

Handel dus als volgt:

- Druk op de toets **▲** of op de toets **▼** tot de juiste tijd bereikt wordt. Door de toets ingedrukt te houden, wordt de tijd automatisch langsgelopen, eerst de afzonderlijke minuten en vervolgens tien-ten van minuten.

- Is de juiste tijd bereikt, dan moet deze toets worden losgelaten. Druk op de toets **OK** om te bevestigen.
- Om de programmering van de afstandsbediening te annuleren en terug te keren naar de oorspronkelijke instellingen, druk dan met de punt van een potlood of van een pen licht op de knop **○ ↶**.

## WERKING MET AFSTANDSBEDIENING

Het eerste deel van de beschikbare bedieningen op de afstandsbediening komt exact overeen met het controlepaneel van het apparaat (afb. 26).

Raadpleeg dus de instructies van het hoofdstuk **WERKING VANAF HET CONTROLEPANEEL** om:

- het apparaat in of uit te schakelen;
- de werkwijze te kiezen (AIRCONDITIONING, ONTVOCHTIGING, VENTILATIE of SMART) en de ventilatiesnelheid;
- de gewenste temperatuur in te stellen.

In het volgende deel zullen de extra functies behandeld worden die betrekking hebben op de bedieningsorganen op het onderste deel van de afstandsbediening.

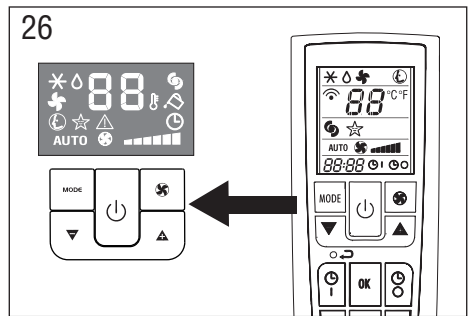



## BOOST-functie (afb.27)

Is ideaal voor in de zomer, om een vertrek snel koel te maken. Wordt eenvoudig geactiveerd door op de toets .

Het apparaat werkt met airconditioning, met de maximum ventilatiesnelheid en met het maximumvermogen. Zolang deze modus geselecteerd is, is het niet mogelijk de temperatuur in te stellen of om de ventilatiesnelheid te wijzigen.

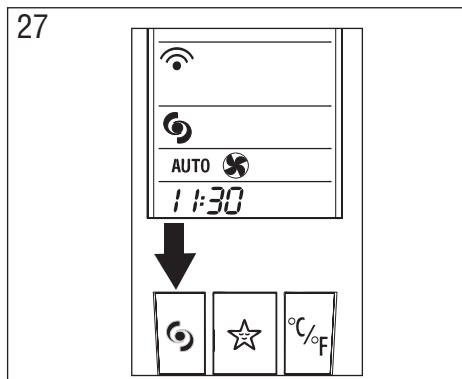

**i** Met de actieve BOOST-functie kan de duur van de waterlading korter zijn in vergelijking met de airconditioning-modus. Aan de andere kant zijn het koelvermogen en de efficiëntie van het apparaat groter.

## Selectie van het temperatuurbereik (afb.28)

Door op de toets  te drukken, verandert het apparaat de weergave van de temperatuur, van °C naar °F en omgekeerd.

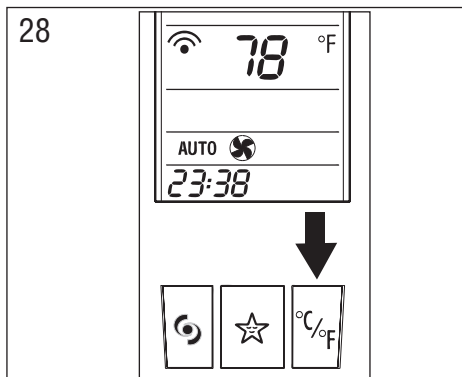

## SLEEP-functie (afb. 29)

Deze functie is 's nachts nuttig omdat de werking van het apparaat geleidelijk gereduceerd wordt om vervolgens na 8 uur uit te gaan.

Handel als volgt om deze functie correct in te stellen:

- Selecteer de werkmodus (airconditioning, ontvochtiging, smart) zoals hiervoor uitgelegd.
- Druk op de toets . Het apparaat werkt in de eerder gekozen modus bij de laagst mogelijke ventilatiesnelheid.

De ventilatiesnelheid staat altijd op het minimumvermogen terwijl de omgevingstemperatuur of het vochtigheidsgehalte geleidelijk variëren en de behoeften van het welzijn volgen.

In de airconditioning-modus neemt de temperatuur na 60 minuten met 1°C toe en na 2 uur met nog een graad.

In de ontvochtigingsmodus wordt de ontvochtigingscapaciteit van het apparaat ieder uur 2 keer gedeeltelijk gereduceerd.

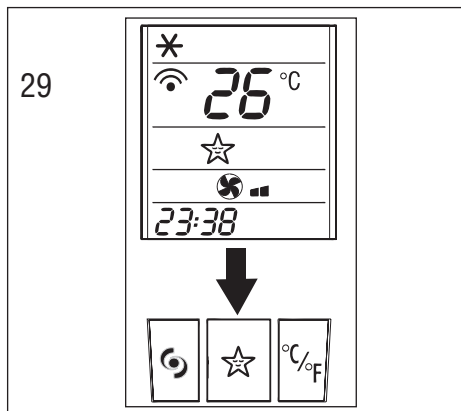

## PROGRAMMEREN VAN DE TIMER

De programmering van de timer maakt het mogelijk de door u gewenste werktijden van het apparaat in te stellen.



### Programmeren van de inschakeling

- Druk op de toets . Op het display van de afstandsbediening knipperen het tijdstip van inschakeling en het symbool  (afb. 30).
- Druk op de toetsen  of  om het gewenste tijdstip van inschakeling in te stellen.
- Is het gewenste tijdstip eenmaal bereikt, druk dan op de toets OK om het te bevestigen (afb. 31): op het display van de afstandsbediening blijft het symbool  branden terwijl het op het display van het apparaat het symbool  verschijnt om aan te geven dat de werking met timer actief is.

### Programmeren van de uitschakeling

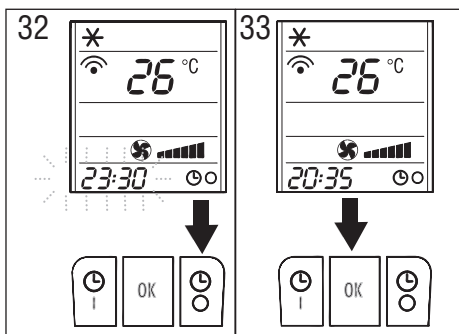
- Druk op de toets . Op het display van de afstandsbediening knipperen het tijdstip van uitschakeling en het symbool  (afb. 32).
- Druk op de toetsen  of  om het gewenste tijdstip van uitschakeling in te stellen.
- Is het gewenste tijdstip eenmaal bereikt, druk dan op de toets OK om het te bevestigen (afb. 33): op het display van de afstandsbediening blijft het symbool  branden terwijl het op het display van het apparaat het symbool  verschijnt om aan te geven dat de werking met timer actief is.



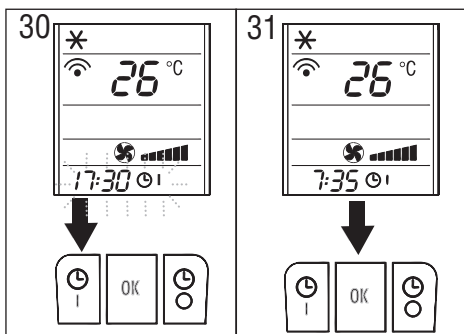

Mocht het nodig zijn om de programmering van de inschakeling of de uitschakeling van de timer vervoegd te moeten deactiveren, druk dan 2 keer op respectievelijk de toets  of .



## AUTODIAGNOSE

Het apparaat is uitgerust met een systeem voor autodiagnose dat enkele werkstoringen identificeert. Er verschijnen foutberichten op het display van het apparaat.

ALS HET DISPLAY HET VOLGENDE TOONT...	... WAT MOET IK DAN DOEN?
 <p><b>Low Temperature</b> (antivries)</p>	<p>Het apparaat bezit een systeem voor de ontthooing waarmee vermeden wordt dat er teveel ijs ontstaat. Het apparaat hervat automatisch de werking als het ontthooiproces eenmaal klaar is.</p>
 <p><b>High Level</b> (Intern bassin vol)</p>	<p>Leeg het interne veiligheidsbassin door de aanwijzingen te volgen die in de paragraaf "handelingen aan het einde van het seizoen" staan. Indien de storing blijft aanhouden, wend u zich dan tot het dichtst bijzijnde geautoriseerde assistentiecentrum.</p>
 <p><b>Change filter</b> (filter vervangen)</p>	<p>Dit bericht signaleert de noodzaak om het waterfilter te vervangen zoals beschreven wordt in de paragraaf "Vervanging van het kalkfilter".</p>

ALS HET DISPLAY HET VOLGENDE TOONT...	... WAT MOET IK DAN DOEN?
 <p><b>Probe Failure</b> (sonde beschadigd)</p>	<p>Indien deze tekst verschijnt, wend u zich dan tot het dichtst bijzijnde geautoriseerde assistentiecentrum.</p>
 <p><b>Failure1</b></p>	<p>Bij het alarm F1 blijft het apparaat normaal werken in de lucht-lucht modus. Om het alarm te resetten moet de stekker van het apparaat verwijderd en weer ingebracht worden. Als het alarm vaak voorkomt, moet contact worden opgenomen met het servicecentrum.</p>

## TIPS VOOR EEN CORRECT GEBRUIK

Er zijn enkele aanwijzingen die gevolgd moeten worden om een maximaal rendement van de klimaatregelaar te verkrijgen:

- sluit de luiken van de ruimte waarvan u het klimaat wilt regelen (afb. 34). Wanneer een installatie van het semi-permanente type uitgevoerd wordt, raden wij aan om een deur een beetje geopend te laten, ook slechts 1 cm., om de juiste luchtverversing te garanderen;

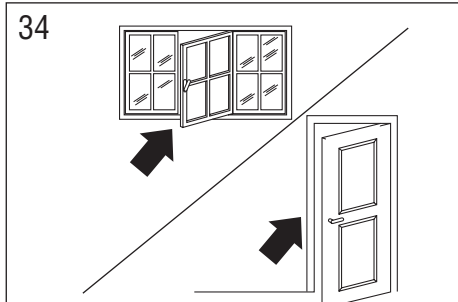

sluit ramen en deuren

- bescherm het vertrek tegen rechtstreekse blootstelling aan zonlicht door de gordijnen dicht te doen en/of de rolluiken gedeeltelijk te sluiten zodat een uiterst goedkope werking wordt verkregen (afb. 35);

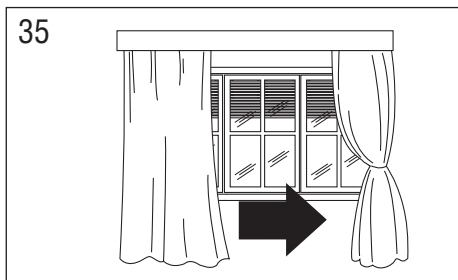

sluit de gordijnen

- nplaats geen voorwerpen op de klimaatregelaar;
- belemmer niet de aanzuiging en de afgifte van de lucht (afb. 36) door beide roosters vrij te laten;
- controleer of er geen warmtebronnen in het vertrek zijn;
- gebruik het apparaat niet in ruimtes met een hoog vochtigheidsgehalte (zoals in een wasserette);
- gebruik het apparaat niet in de open lucht;

36

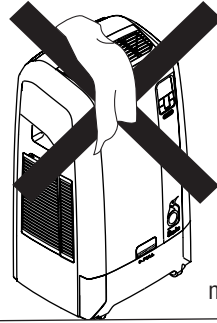

niet bedekken

- controleer of de klimaatregelaar op een vlakke ondergrond staat. Plaats zonodig de wielblokkeren onder de voorwielen.

## FILTERS VOOR DE ZUIVERING VAN DE LUCHT

Dit apparaat is uitgerust met twee stoffilters die de efficiënte werking van het apparaat handhaven.

Het eerste bevindt zich op de achterkant, ter hoogte van het aanzuigrooster en het tweede op de zijkant (afb. 37-38).

37

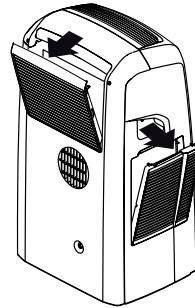

38

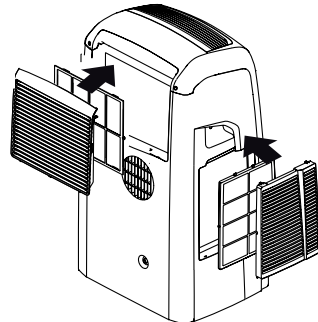

In enkele modellen kan in het achterrooster een stof-filter met zilverionen en een extra elektrostatisch filter worden gebruikt.

### Filter met zilverionen

Dit stoffilter is behandeld met zilverionen die niet alleen de stofdeeltjes tegenhouden maar ook een doeltreffende bacteriewerende functie hebben. Bovendien worden andere irriterende agentia, zoals stuifmeel en sporen, sterk gereduceerd.

### Elektrostatisch filter

Het elektrostatische filter houdt de kleinste stofdeeltjes tegen en versterkt zo de filtercapaciteit van het apparaat.

### Aanbrengen van de filters op het rooster

Het apparaat kan gebruikt worden met alleen de reeds in het rooster geplaatste stoffilters.

Om het elektrostatische filter te gebruiken (indien dit bij het model in uw bezit geleverd is), moet het filter uit de verpakking gehaald worden en aan het stoffilter worden gekoppeld door het onder de daarvoor bestemde haken aan te brengen (afb. 39).

Besluit u het niet te gebruiken, dan is het raadzaam om het filter in de afgesloten verpakking te bewaren.

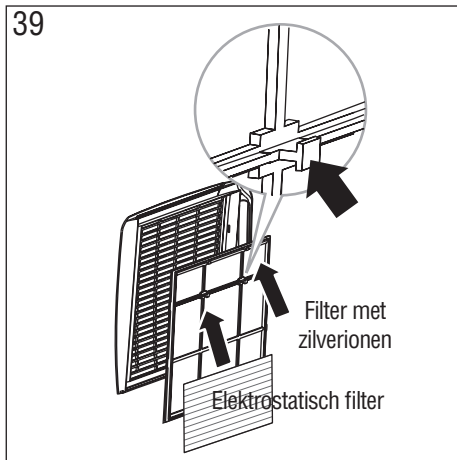

## REINIGING

Vóór iedere vorm van reiniging of onderhoud moet het apparaat worden uitgeschakeld door op het controlepaneel of op de afstandsbediening op de toets (⏻) te drukken, enkele seconden te wachten en vervolgens de stekker uit het stopcontact te trekken.

### Reiniging van het ombouwmeubel

Reinig het apparaat met een licht bevochtigde doek en droog het met een droge doek.

- Was de klimaatregelaar niet met water: dit kan gevaarlijk zijn.
- Gebruik geen benzine, alcohol of oplosmiddelen voor de reiniging. Sproei geen vloeibare insectenverdelger of gelijkaardige producten.

### Reiniging van de luchtfilters

Om de efficiëntie van het apparaat te handhaven, wordt geadviseerd om het stoffilter iedere week van werking te reinigen.

### Reiniging van de stoffilters die bij alle modellen geleverd zijn

Ieder filter bevindt zich ter hoogte van het aanzuigrooster en het rooster vormt op zijn beurt de behuizing van het filter zelf.

Het is voor de reiniging van het filter dus nodig om:

- Het aanzuigrooster weg te nemen door het naar buiten te trekken (afb. 37).
- Het stoffilter te weg te nemen door het los te koppelen van het rooster (afb. 38).
- Gebruik een stofzuiger om het stof van het filter weg te nemen. Is het filter bijzonder vuil, dompel het dan onder in lauw water en spoel het meerdere keren af.
- Na het wassen het filter goed laten opdrogen.
- Om het filter terug te plaatsen moet het op het aanzuigrooster geplaatst worden. Koppel het rooster vervolgens vast aan het apparaat.



## Reiniging van het filter met zilverionen en van het elektrostatische filter (slechts bij enkele modellen geleverd)

Wanneer het filter met zilverionen gereinigd moet worden moet het elektrostatische filter tijdelijk verwijderd worden. Gebruik een stofzuiger met medium vermogen om de filters te reinigen.

Het filter met zilverionen **kan gewassen worden** met lauw water: laat het goed drogen alvorens het terug te plaatsen.

Het elektrostatische filter **is niet wasbaar** maar het wordt aanbevolen om het minstens om de 2 seizoenen te vervangen.

Het elektrostatische filter kan zowel gekocht worden in de winkels die accessoires van De'Longhi verkopen als in de geautoriseerde Assistentiecentra.

## HANDELINGEN AAN HET BEGIN VAN HET SEIZOEN

Controleer of de voedingskabel en het stopcontact in perfect intacte staat verkeren en controleer of de aardinstallatie efficiënt is. Neem de installatievoorschriften strikt in acht.

## HANDELINGEN AAN HET EINDE VAN HET SEIZOEN

Alvorens het apparaat op te bergen, of indien het naar een andere plaats vervoerd moet worden, moet het residuwater in de reservoirs weggenomen worden.

### Legen van het reservoir

Trek het reservoir naar buiten zoals beschreven wordt in het hoofdstuk "VULLEN VAN HET RESERVOIR", koppel het drainageslangetje op de linkerkant van het reservoir los (afb. 40-41), steek het uiteinde ervan in een bak, neem de dop weg en laat het residuwater volledig wegstromen.

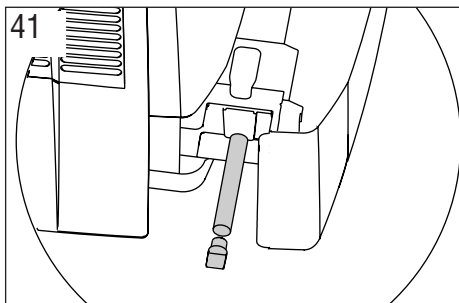
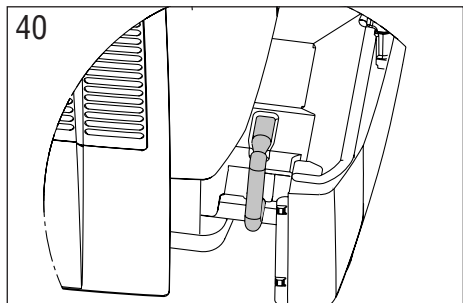

### Legen van het interne bassin

Om deze handeling te vergemakkelijken, is het raadzaam om aan het begin van het seizoen de dop van mondstuk (G) te vervangen door de drainageleiding + dop (U).

Breng een houder (een kan of een fles bijvoorbeeld) in positie in de nabijheid van het mondstuk op de achterkant van het apparaat (afb. 42). Neem de dop weg en laat het residuwater wegstromen. Is het reservoir geheel geleegd, plaats de dop dan weer terug.

LET OP de hoeveelheid af te voeren water kan wel 2 liter bedragen.

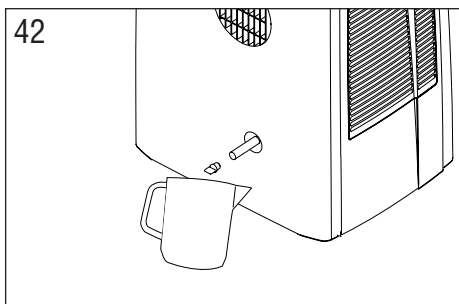

- Na uitvoering van de vorige twee handelingen, moet het apparaat gedurende circa een half uur alleen in de ventilatiefunctie in werking gesteld worden. Op deze wijze worden de interne delen van het apparaat gedroogd en worden vochtplekken vermeden.
- Schakel het apparaat uit en trek de stekker los.
- Verwijder de luchtafvoerleiding en de afvoerleiding van het condenswater.
- Ga over tot de reiniging van de stoffilters.
- Berg het apparaat afgedekt op om te voorkomen dat stof binnendringt.

## **TECHNISCHE KENMERKEN**

---

Voedingsspanning zie het kenmerkenplaatje

Geabsorbeerd maximumvermogen bij airconditioning “

Koelmedium “

Koelvermogen “

### **Limietvoorwaarden voor de werking**

Temperatuur in de kamer waarvan het klimaat geregeld wordt 21÷35°C

## **GARANTIE**

---

De voorwaarden van garantie en technische assistentie staan in de documentatie die bij uw apparaat verstrekt is.

## WANNEER IETS HET NIET DOET

PROBLEMEN	OORZAKEN	OPLOSSING
De klimaatregelaar wordt niet ingeschakeld	<ul style="list-style-type: none"> <li>de stroom ontbreekt</li> <li>De stekker is niet in het stopcontact gestoken</li> <li>er is een interne beveiliging in werking getreden</li> </ul>	<ul style="list-style-type: none"> <li>Wachten</li> <li>steek de stekker naar binnen</li> <li>neem contact op met het assistentiecentrum</li> </ul>
De klimaatregelaar werkt korte tijd	<ul style="list-style-type: none"> <li>de luchtafvoerleiding vormt een knik of heeft bochten</li> <li>een obstructie belemmert de afvoer van de lucht naar buiten.</li> </ul>	<ul style="list-style-type: none"> <li>breng de luchtafvoerleiding correct in positie, beperk de lengte en de bochten zo veel mogelijk en vermijd knikken van ongeacht welke aard</li> <li>zoek de obstructies op die de afvoer van de lucht naar buiten belemmeren en neem deze weg</li> </ul>
De klimaatregelaar werkt maar koelt het vertrek niet	<ul style="list-style-type: none"> <li>rolluiken, gordijnen zijn geopend</li> <li>er is een warmtebron in werking in het vertrek (oven, föhn, enz.)</li> <li>de luchtafvoerleiding is van het apparaat losgeraakt</li> <li>verstopte stoffilters</li> <li>de technische kenmerken van het apparaat zijn niet geschikt om het klimaat te regelen in het vertrek waar het apparaat is opgesteld.</li> </ul>	<ul style="list-style-type: none"> <li>sluit rolluiken en gordijnen en houd rekening met de eerder vermelde "TIPS VOOR EEN CORRECT GEBRUIK"</li> <li>neem de warmtebronnen weg</li> <li>zet de luchtafvoerleiding vast in de daarvoor bestemde ruimte op de achterkant van het apparaat (afb. 1)</li> <li>ga over tot de reiniging van de stoffilters, zoals eerder beschreven</li> </ul>
Tijdens de werking wordt een vervelende lucht in het vertrek geroken	<ul style="list-style-type: none"> <li>stoffilter en (in de modellen die dat hebben) antistatisch filter verstopt.</li> </ul>	<ul style="list-style-type: none"> <li>ga over tot de reiniging of de vervanging van de filters, zoals eerder beschreven</li> </ul>
De klimaatregelaar werkt niet gedurende circa 3 minuten na de herstart	<ul style="list-style-type: none"> <li>ter bescherming van de compressor vertraagt een intern systeem de inschakeling gedurende circa 3 minuten na de herstart.</li> </ul>	<ul style="list-style-type: none"> <li>wachten; dit tijdsinterval vanaf de herstart behoort tot de gewone werking.</li> </ul>
Op het display van het apparaat verschijnt het symbool  met één van de volgende teksten: <i>LT / HL / CF / PF / FI</i>	<ul style="list-style-type: none"> <li>Het apparaat is uitgerust met een systeem voor autodiagnose dat enkele werkstoringen identificeert.</li> </ul>	<ul style="list-style-type: none"> <li>raadpleeg het hoofdstuk AUTODIAGNOSE.</li> </ul>