

KENWOOD

Fırın
MO280/ MO286 serisi

Tur

yönergeler

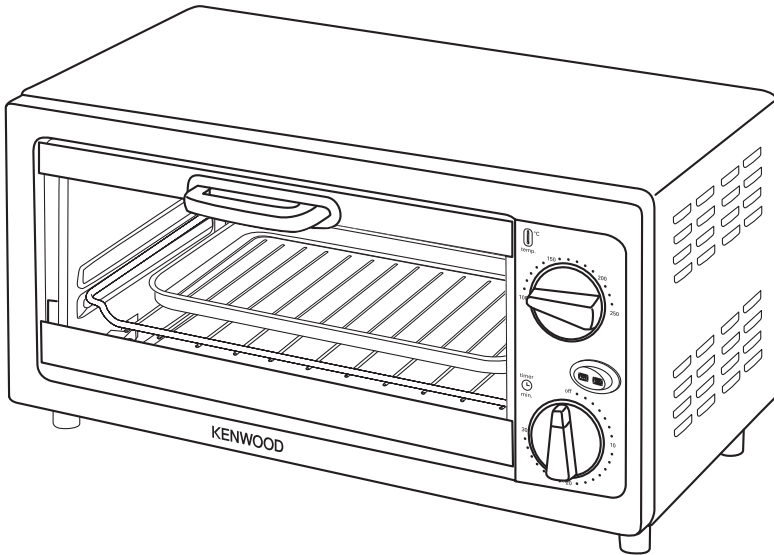

KENWOOD FIRININIZ HAKKINDA

Yeni Kenwood fırınınız 10 litrelik kullanım kapasitesine sahip 1100 watt modelidir. Bu çok işlevli fırın ızgara, fırınlama ve kızartma işlemleri için kullanılabilir ve bu işlevlerin tamamını küçük, temizlemesi ve kullanımı kolay bir cihazda toplayarak mutfak alanınızdan tasarruf etmenizi sağlar.

ÖNEMLİ KORUYUCU ÖNLEMLER

- 1 **ÖNEMLİ GÜVENLİK TALİMATLARI. FIRINI KULLANMADAN ÖNCE DİKKATLİCE OKUYUN VE İLERİDE REFERANS OLMASI İÇİN SAKLAYIN.**
- 2 Bu cihazı hiç bir durumda amaçlanan ev içi kullanımı haricinde **KULLANMAYIN.** Ev dışında kullanmayın.
- 3 Bu cihazı ve güç kablosunu suya veya diğer sıvıların içine **BATIRMAYIN.**
- 4 Bu fırını sıcak elektrikli cisimlerin veya gaz ateşinin veya diğer fırınların yanına **KOYMAYIN.** Bu fırını diğer cihazların üzerine **KOYMAYIN.**
- 5 Bu cihaz, harici zamanlayıcı veya ayrı uzaktan kumanda sistemiyle çalıştırılmak üzere tasarlanmamıştır.
- 6 Bu cihazı **DAİMA** düz, dengeli ve ısıya karşı dirençli bir yüzey üzerinde çalıştırın ve duvarın boyasını etkileyebileceğinden duvardan uzak tutun. Kumaş kaplı yüzeyler üzerinde veya perde ya da diğer alev alabilen malzemelerin yanında çalıştırmayın.
- 7 Yüzeylere **DOKUNMAYIN.** Kapı ile dış ve iç kısımlarının tamamı kullanım sırasında çok ısınabilir. Cihazı çalıştırmak için daima tutamakları veya düğmeleri kullanın. Herhangi bir parçasını temizlemeden önce fırını soğumaya bırakın.
- 8 Konvansiyon işlevi çalışırken **ELLERİNİZİ FIRININ İÇİNE KOYMAYIN.** Döner şiş için hazırladıklarınızı fırına koyarken veya fırından çıkarırken daima döner şiş tutamağını kullanın.
- 9 Sıcak kızartma tabağını alırken ya da sıcak yağı veya tereyağını boşaltırken **FAZLADAN DİKKAT GÖSTERİN.** Sıcak raflara veya tabaklara dokunacağınızda fırın eldivenlerini kullanın.
- 10 Çocukların cihaz ile oynamadıklarından emin olmak için gözetim altında tutulmalıdır.
- 11 **UYARI:** Cihaz genç yaştaki çocuklar ya da gözetleme altında tutulması gereken kişiler tarafından kullanılması için değildir. Çocuklara yeterli talimatlar verilerek çocuğun fırını kullanması sağlandığında ve yanlış kullanılması sonucunda oluşabilecek tehlikeleri kavradığında çocuğu gözetim altında tutmadan fırını kullanmasına izin verin.
- 12 Güç kablosunun masanın veya çalışma yüzeyinin kenarından sarkmasına ya da sıcak yüzeylere değmesine izin **VERMEYİN.** Fırının üzerine herhangi bir şey **YERLEŞ TİRMİYİN.** Herhangi bir şeyin fırının
- 13 kenarlarını veya arkasını kapatmasına ya da fırının havalandırma deliklerini bloke etmesine izin vermeyin.

ÖNEMLİ KORUYUCU ÖNLEMLER

- 14 Fırını yiyecek saklamak veya diğer malzemeleri içine koymak için **KULLANMAYIN**. Sadece tel rafı, tutacağı ve pişirme tabağını saklayın.
- 15 **KABLO ZARAR GÖRMÜŞ SE YA DA F T N YERE DÜŞ MÜŞ SE VEYA B R Ş EKİLDE HASAR GÖRMÜŞ SE FIRINI ÇALIŞ TIRMAYIN**. Fırın ve kablosu güvenlik nedeniyle sadece Kenwood veya yetkili bir Kenwood Tamircisi tarafından onarılmalıdır.
- 16 Fırın düzenli olarak temizlenmeli ve yiyecek artıkları çıkarılmalıdır.
- 17 Fırın temiz durumda tutulmazsa, cihazın kullanım ömrünü azaltabilen ve tehlike durumlara neden olabilen yüzey bozulması ortaya çıkabilir.
- 18 Duman görünürse, fırın kapağını kapalı tutun, elektriği kesin ve güç beslemesi ile olan bağlantısını kesin. Duman kayboluncaya kadar başından ayrılın.

Prize takmadan önce

- Açmadan önce, elektrik besleme voltajınızın işletme tablosunda belirtilen ile aynı olduğundan emin olun.
- Bu cihaz topraklanmalıdır.
Not: Bu cihaz, Elektromanyetik Uyumluluk ile ilgili 2004/108/EC EC yönergesine uygundur.

İlk kez kullanmadan önce

- Tüm ambalaj malzemelerini fırının içinden çıkartın.
- Reklam etiketlerini veya koruyucu filmleri fırından çıkartın.
- Tepsiler ve raflar ile birlikte diğer aksesuarları ılık köpüklü suda yıkayın ve iyice kurulayın.
- İç duvarları, zemini ve çatısını nemli bir bezle silin, ardından silerek kurutun.
- Yeterli havalandırma yapıldığından emin olmak için fırının arkasında ve yan taraflarında 10 cm'lik ve üst tarafında ise 30 cm'lik boş alan bulunduğundan emin olun.
- İlk ısıtma sırasında, duman görülebilir. Yeni üretilen elektrikli bir ısıtma cihazında bu normaldir ve telaşlanmanıza gerek yoktur.
- Güç kablosunu prize takın ve güç düğmesini açın. Sıcaklık Kontrol düğmesini 220°C'ye getirin ve Ayar düğmesini hem üst hem de alt elemanları çalıştırabileceğiniz şekilde ayarlayın. Zamanlayıcı düğmesini 15 dakikaya getirin ve fırını çalışmaya bırakın.
- Fırını soğumaya bırakın ve artık kullanıma hazırdır.

KENWOOD FİRİNİNİZİ TANIYIN

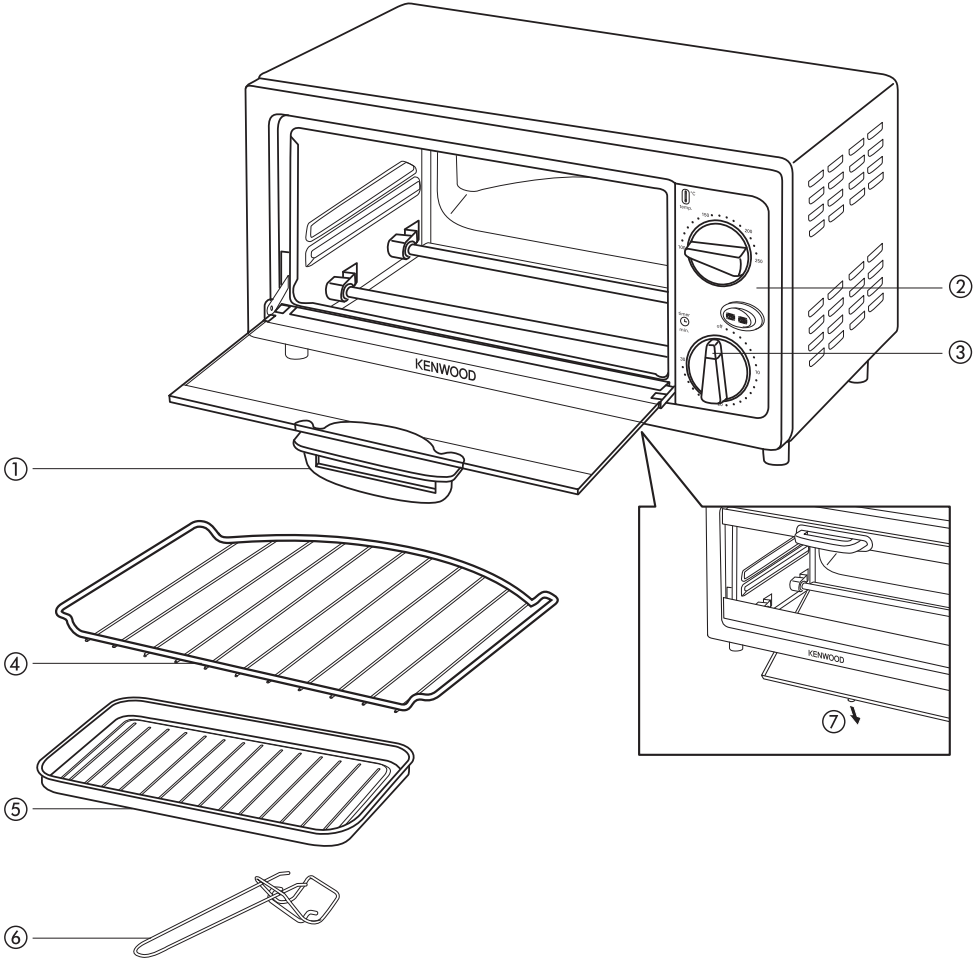

parçalar

- | | |
|--------------------|------------------------|
| ① kapı tutamağı | ⑤ pişirme tabağı |
| ② kontrol paneli | ⑥ tepsi/tabak tutamağı |
| ③ güç 'açık' ışığı | ⑦ kırıntı kapağı |
| ④ kayar tel raf | |

KONTROL PANELİ

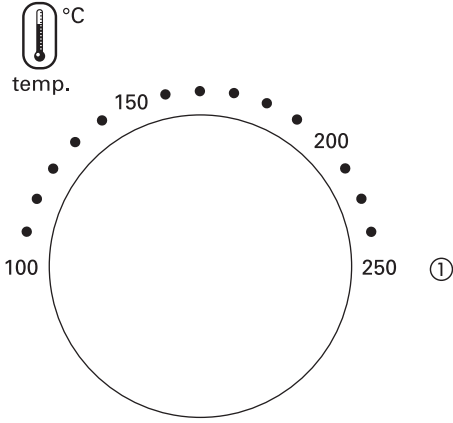

parçalar

- ① sıcaklık kontrol düğmesi
- ② fonksiyon seçme düğmesi
- ③ zamanlayıcı ve fan düğmesi

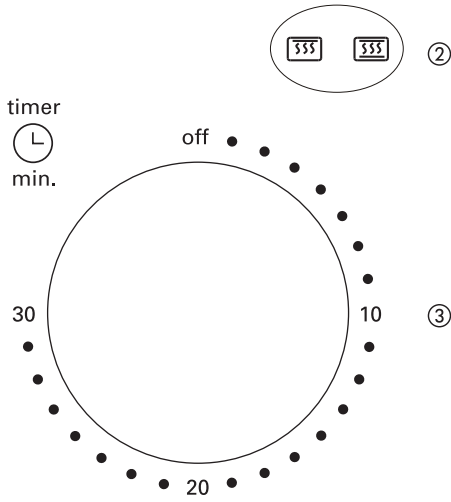

KENWOOD FİRİNİNİN KULLANIMI

- Bu fırınlarda tepsiler için 2 yükseklik ayarı vardır. Tarifeye ve pişirilecek yiyecek miktarına bağlı olarak, ızgara ve kızartma için üst seviye kullanılmalıdır; alt seviye ise boz çözme, fırınlama ve tavlama içindir.
- Zamanlayıcıyı örneğin 5 veya 10 dakika gibi çok kısa süre çalışacak şekilde ayarladığınızda, zamanlayıcı düğmesi 15 dakika civarına getirdikten sonra istediğiniz ayara getirdiğinizde daha doğru çalışacaktır.
- Zamanlayıcı çalışmasını tamamladığında, bir sesi duyularak zamanlayıcının ve pişirme işleminin tamamlandığını duyurur.
- İç ışık ve konvansiyon fanının her ikisi de zamanlayıcı düğmesi kullanılarak ve zamanlayıcı kullanıldığında çalıştırılır.
- Güç 'açık' ışığı zamanlayıcı işlevi kullanıldığında çalışır.
- Benzer şekilde, elemanların kendileri de sadece zamanlayıcı çalışırken kullanılır. Dolayısıyla pişirme gibi 30 dakikadan daha uzun süre pişireceğinizde, zamanlayıcıyı ilk kez ve ardından 30 dakikalık sürelerde ardı ardına sıfırlamanız gerekmektedir.
- Izgara için sadece üstteki parçaları kullanın; tost i lemi için üst + alt parçaları kullanın; fırınlama için tercihe göre alt veya üst+alt parçaları kullanın.
- Fırınlama için, pişirme işlemine başlamadan önce fırının önceden ısıtılması önerilir. Sıcaklık kontrol düğmesi istediğiniz sıcaklığa ayarlanarak fırın önceden ısıtılabilir ve ardından fırının içinde yiyecek yokken 10 veya 15 dakika çalıştırılır.
- Pişirme işleminin sonunda, Sıcaklık Kontrolünü ve Zamanlayıcı düğmelerini tekrar başlangıç konumuna getirin.
- Diğer ısıya dayanıklı fırınlama tabakları fırında kullanılabilir ancak kayar rafta kullanılamaz. ve döner şiş için **sadece temin edilen aksesuarları kullanın.**



IZGARA

- Fonksiyon seçme düğmesini üst konuma () getirin.
- Kayar tel rafı fırına yerle tirin Izgara yapılacak yiyeceği pişirme tabağına yerleştirin ve tabağı rafın üzerine koyun. Kolay temizlemek için yiyeceğin altına folyo yerleştirin.

KIZARTMA

- Fonksiyon seçme düğmesini üst+alt konuma () getirin.
- Sıcaklık kontrol düğmesini istediğiniz sıcaklığa getirin, Izgara için bu genellikle 200°C'ye yakındır.
- Kayar tel rafı fırına yerleştirin. Kızartılacak yiyeceği pişirme tabağına yerleştirin.
- Zamanlama düğmesini istenen pişirme süresine getirin.

FIRINLAMA

- Fonksiyon seçme düğmesini tercihinize göre veya üst () veya üst+alta () getirin.
- Sıcaklık kontrol düğmesini istenen sıcaklığa getirin.
- Kişisel tercihinize göre fırını 200 ya da 250°C'ye ısıtın.
- Kayar tel rafı fırına yerleştirin. Fırınlanacak yiyeceği pişirme tabağına yerleştirin ve tabağı tel rafın üzerine koyun. Kolay temizlemek için yiyeceğin altına folyo yerleştirin. Fırın kapağı kapalı olmalıdır.
- Sıcaklık kontrol düğmesini istenen fırınlama sıcaklığına getirin.
- Zamanlama düğmesini istenen fırınlama süresine getirin.

PIŞ IRME İPUÇLARI

- Kişisel yemek tariflerinden alınan sonuç fırından fırına farklılık gösterecektir. En iyi damak tadı sonuçlarını almak için pişirme sıcaklıklarını ve zamanlarını rahatlıkla değiştiriniz.
- Kekler ve pizzalar gibi pişirme sırasında patlayabilecek veya saçılacak yiyecekler alt kısımdaki parçalara sıçramasını önlemek için fırınlama tepsisine yerleştirilmelidir.
- Kısa süreli pişirme işlemi yapılacağı zaman fırın önceden ısıtıldığında daha iyi sonuç elde edilmektedir.
- Zamanlayıcıyı örneğin 5 veya 10 dakika gibi çok kısa süre çalışacak şekilde ayarladığınızda, zamanlayıcı düğmesi 15 dakika civarına getirdikten sonra istediğiniz ayara getirdiğinizde daha doğru çalışacağını aklınızda bulundurun.
- Tavaları veya tepsileri pişirme sırasında yarım ölçü çevirmek pişirmeyi iyileştirmektedir.
- Fırınlama için önceden ısıtılması istediğiniz dengeli pişme sonucunu elde etmenize yardımcı olacaktır.
- Ardı ardına birkaç kez tavlama yapacağınızda, sonraki tavlama ilk tavlama kadar uzun zaman almayacaktır.

TEMİZLİK

Fırını kapatın, fişini prizden çekin ve temizlemeden önce soğumaya bırakın.

Fırının içinin temizlenmesi: Nemli bir bezle silin. İnatçı lekeler ve yanık kalıntıları nemli bir bez veya köpük bazlı bir temizleyici veya yumuşak plastik sürtme materyali kullanılarak çıkarılmalıdır.

Aşındırıcı temizleyiciler veya materyaller kullanmayın, bu gibi temizleyiciler yüzeylere hasar verebilir veya çizebilir.

Temizledikten sonra, kağıt havlu veya yumuşak, kuru bir bez ile kurulayın.

Parçaların çevresini temizlerken dikkatli olun.

Dışının ve kapının temizlenmesi: Dışını veya kapıyı aşındırmayan bir temizleyici ile temizleyin veya nemli bir bezle silin; iyice kurutun.

Tel raf, pişirme tabağı ve tutacak : Kullandıktan sonra hemen ılık köpüklü suda yıkayın, durulayın ve kurutun.

Herhangi bir yağ veya kötü koku birikimini önlemek için fırının her kullanım sonrasında temizlenmesi önerilir.

SERVİS VE MÜŞTERİ HİZMETLERİ

- Kablo zarar görmüşse, güvenlik nedeniyle Kenwood veya yetkili Kenwood tamircisi tarafından onarılmalıdır.

Aşağıdakiler ile ilgili olarak yardım almanız gerekirse:

- fırınınızın kullanılması veya
- servis veya onarımlar (garanti içinde veya dışında), Kenwood distribütörü veya yetkili Kenwood tamircisi ile temasa geçiniz. Model numaranızı hazırlayın – bu numarayı fırının arkasında görebilirsiniz.



ÜRÜNÜN 2009/96/EC YÖNERGESİNE GÖRE DOĞRU ŞEKİLDE ATILMASI İÇİN ÖNEMLİ BİLGİLER.

Kullanım ömrünün sonunda, ürün şehir atığı olarak atılmamalıdır. Özel yerel ayrılmış atık toplama yetkilisine ya da bu hizmeti sağlayan bir temizleyiciye götürülmelidir. Ev cihazının ayrı olarak atılması, çevre ve sağlık için uygunsuz atık atmanın neden olduğu olası negatif sonuçları önler ve enerji ve kaynaklarda önemli tasarruf elde etmek için bileşen malzemelerinin kurtarılmasını sağlar. Ev cihazlarının ayrı olarak atılması gerektiğini hatırlatmak üzere, ürün çapraz çizgili tekerlekli çöp bidonuyla işaretlenmiştir.