

목차

1. 기본 안전 경고	32
2. 중요 보호 조치	33
2.1 지침에 사용되는 기호.....	33
2.2 지정된 사용	33
2.3 사용법	33
3. 소개	33
3.1 팔호 안의 글자.....	33
3.2 문제 해결 및 수리.....	33
4. 설명	33
4.1 기기 설명.....	33
4.2 터치 스크린 설명.....	34
4.3 액세서리 설명.....	34
5. 사용 전	34
5.1 기기 점검.....	34
5.2 기기 설치.....	34
5.3 기기 연결.....	34
5.4 기기 설정.....	34
6. 기기 전원 켜기	35
7. 기기 전원 끄기	35
8. 물 온도 설정	35
9. 온도 설정	35
10. 자동 끄기	35
11. 에너지 절약 모드	36
12. 기본값(재설정)	36
13. 커피 만들기	36
13.1 커피 맛 선택.....	36
13.2 컵의 커피 양 선택.....	36
13.3 커피 그라인더 조절.....	36
13.4 뜨거운 커피를 만들기 위한 팁.....	37
13.5 원두를 사용해 커피 만들기.....	37
13.6 분쇄 커피를 사용해 커피 만들기.....	37
13.7 원두를 사용해 DOUBLE+ 커피 만들기.....	37
13.8 DOUBLE+ 커피 양 맞춤 설정.....	37
13.9 원두를 사용해 롱 커피 만들기.....	38
13.10 분쇄 커피를 사용해 롱 커피 만들기.....	38
13.11 "롱 커피" 양 맞춤 설정.....	38
14. 카푸치노 만들기	38
14.1 사용 후 카푸치노 메이커 청소.....	38
15. 온수 추출	39
16. 청소	40
16.1 기계 청소.....	40
16.2 커피 찌꺼기 컨테이너 청소.....	40
16.3 드립 받침대 및 응축액 받침대 청소.....	40
16.4 커피 머신 내부 청소.....	40
16.5 물통 청소.....	40
16.6 커피 추출구 청소.....	40
16.7 분쇄 커피 퍼널 청소.....	40
16.8 인퓨저 청소.....	40
17. 석회질 제거	40
18. 물 온도 설정	41
18.1 물 온도 측정.....	41
18.2 물 온도 설정.....	41
19. 연화 장치 필터(*특정 모델에만 있음)	41
19.1 필터 설치.....	41
19.2 필터 교체.....	42
20. 기술 데이터	42
21. 조명 설명	42
22. 폐기	43
23. 문제 해결	44
24. 제품 보증서	45

1. 기본 안전 경고

- 신체 및 감각 기능에 장애가 있거나 지적 장애가 있는 사람, 경험과 지식이 부족한 사람(어린이 포함)이 적절한 관리 감독하에 안전한 기기 사용에 관한 지침을 숙지하고 관련 위험 요소를 이해하지 못한 경우에 이 기기를 사용해서는 안 됩니다.
- 어린이가 기기를 가지고 장난을 치지 못하도록 감독하십시오.
- 청소 및 유지관리는 적절한 감독이 없이 어린이가 취급해서는 안 됩니다.
- 기기를 절대로 물속에 넣고 청소해서는 안 됩니다.
- 본 기기의 사용 용도는 가정용입니다. 매장, 사무실 및 기타 근로 환경의 탕비실이나 농가 위주로 사용하는 용도가 아닙니다. 또한 호텔, 모텔, 여관 및 기타 주거 유형 숙박 업소용이 아닙니다.
- 플러그나 코드가 손상된 경우, 모든 위험을 방지하기 위해 고객 서비스 센터를 통해 반드시 해당 부품을 교체하여 주시기 바랍니다.

유럽시장에만 해당:

- 이 기기는 적절한 관리 감독하에 안전한 기기 사용에 관한 지침을 숙지하고 관련 위험 요소를 이해한 경우 8세 이상의 어린이가 사용할 수 있습니다. 청소 및 사용자의 유지관리는 적절한 감독이 없이 8세 이상의 어린이가 다루어서는 안 됩니다. 만8세 이하의 어린이가 기기와 전원코드를 만지지 못하도록 하십시오.
- 신체 및 감각 기능에 장애가 있거나 지적 장애가 있는 사람, 경험과 지식이 부족한 사람도 관리 감독하에서 안전한 기기사용에 관한 지침을 숙지하고 관련 위험요소를 이해하고 있는 경우에는 이 기기를 사용할 수 있습니다.
- 어린이가 기기를 가지고 장난을 치지 못하도록 감독하십시오.
- 기기의 기구를 해체하거나 청소하는 동안 자리를 떠나야 할 때 기구를 조립하기 전에 기기의 플러그를 항상 뽑습니다.



이 기호가 표시된 기기표면은 사용 중에 뜨거워질 수 있습니다(이 기호는 특정모델에만 해당).

2. 중요 보호 조치

2.1 지침에 사용되는 기호

중요 경고는 아래와 같은 기호로 표시됩니다. 이 경고를 반드시 지켜시기 바랍니다.



경고를 제대로 지키지 않을 경우 감전으로 인한 피해로 생명을 잃을 수도 있습니다.



경고를 제대로 지키지 않을 경우 부상을 당하거나 기기가 손상될 수 있습니다.

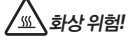

경고를 제대로 지키지 않을 경우 화상을 입을 수 있습니다.



이 기호는 사용자를 위한 중요한 조언이나 정보를 나타냅니다.



전기 기기인 관계로 감전을 일으킬 수 있습니다. 따라서 다음과 같은 안전 경고를 따라야 합니다.

- 젖은 손이나 날로 기기를 절대 만지지 마십시오.
- 젖은 손으로 플러그를 절대 만지지 마십시오.
- 콘센트가 언제 어디서나 손이 닿을 수 있는 곳에 있어야만 필요할 때 기기의 코드를 뽑을 수 있습니다.
- 직접 플러그를 잡고 코드를 뽑아 주십시오. 전원 케이블을 당기면 손상될 수 있으므로 절대로 잡아당기지 마십시오.
- 기기의 전원을 완전히 차단하려면 주 콘센트에서 코드를 뽑아야 합니다.
- 기기에 문제가 발생하더라도 직접 수리하려 하지 마십시오. 전원을 끄고 주 콘센트에서 코드를 뽑은 뒤 고객 서비스 센터에 연락해 주십시오.
- 기기를 청소하기 전에는 전원을 끄고 주 콘센트에서 코드를 뽑은 뒤 열기가 내려갈 때까지 기다려 주십시오.



모든 포장(비닐 봉지, 폴리스티렌 폼)은 어린이의 손에 닿지 않는 곳에 두십시오.



이 기기에서는 뜨거운 물이 만들어지고 작동 중에 증기가 배출될 수 있습니다.

물이나 뜨거운 증기가 튀어 피부에 닿지 않도록 주의해 주십시오. 기기 작동 중에는 컵 선반(A6)이 매우 뜨거워질 수 있습니다.

2.2 지정된 사용

이 기기는 커피를 만들고 음료를 데우기 위한 용도로 디자인 및 제작되었습니다. 기타 다른 모든 장소에서 사용할 경우 부적절하고 위험한 것으로 간주됩니다. 제조사는 기기의 잘못된 사용에서 비롯된 피해에 대해 그 어떠한 책임도 지지 않습니다.

2.3 사용법

기기를 사용하기 전에 이 사용 지침을 자세히 읽어 주십시오. 이 사용 지침을 따르지 않으면 화상을 입거나 기기가 손상될 수 있습니다.

제조사는 이 사용 설명서를 준수하지 않아 발생한 피해에 대해 그 어떠한 책임도 지지 않습니다.



이 사용 설명서를 잘 보관하십시오.

다른 사람에게 기기를 양도할 경우 이 사용 설명서도 함께 제공해야 합니다.

3. 소개

저희 전자동 에스프레소 및 카푸치노 머신을 선택해 주셔서 감사합니다.

이 기기로 새로운 생활의 즐거움을 찾으시기 바랍니다. 잠시 시간을 내어 사용법을 읽어 주십시오. 위험 요소와 기기 손상을 방지하는 데 도움이 될 것입니다.

3.1 괄호 안의 글자

괄호 안의 글자는 2~3페이지의 기기 설명에 나와 있는 범례를 의미합니다.

3.2 문제 해결 및 수리

문제가 발생할 경우 먼저 18페이지의 "경보등의 의미"와 20페이지의 "문제 해결" 부분에 나와 있는 정보에 따라 해결을 시도하십시오.

그래도 문제가 해결되지 않거나 추가 정보가 필요하다면 첨부된 "고객 서비스 센터" 시트에 나와 있는 번호로 전화를 걸어 고객 서비스 센터 담당자에게 문의해야 합니다.

시트에 거주 국가가 나와 있지 않다면 보증서에 제공된 번호로 전화를 주십시오. 수리가 필요할 경우에는 드롭 고객 서비스 센터로만 연락해 주십시오. 주소는 기계와 함께 제공된 보증서에 나와 있습니다.

4. 설명

4.1 기기 설명

(3페이지 - A)















- A1. 원두 컨테이너 뚜껑
- A2. 분쇄 커피 퍼널 뚜껑
- A3. 원두 컨테이너
- A4. 분쇄 커피 퍼널
- A5.  버튼: 기기를 켜거나 끕니다(대기)
- A6. 컵 선반
- A7. 카푸치노 메이커(탈부착식)
- A8. 온수 및 스팀 연결 노즐(탈부착식)
- A9. 커피 추출구(높이 조절 가능)
- A10. 응축액 받침대
- A11. 컵 받침대
- A12. 드립 받침대 수위 표시기

- A13. 드림 받침대
- A14. 커피 찌꺼기 컨테이너
- A15. 전원 스위치(ON/OFF)
- A16. 인퓨저 커버
- A17. 인퓨저
- A18. 물통
- A19. 연화 장치 필터 하우징
- A20. 물통 뚜껑
- A21. 분쇄 조절 다이얼
- A22. 전원 케이블 커넥터용 소켓

4.2 터치 스크린 설명

(2페이지 - B)

터치 스크린에 있는 아이콘의 다수는 두 가지 기능을 합니다. 이 내용은 설명의 괄호 안에 표기되어 있습니다.

- B1. 스팀/온수 다이얼 
- B2.  아이콘: 쇼트 에스프레소 커피 1잔을 만듭니다.
- B3.  아이콘: 조명이 켜져 있습니다.
- B4.  조명:
 - 계속 켜 있음: 찌꺼기 컨테이너를 제자리에 다시 넣으십시오 (A15).
 - 깜빡임: 찌꺼기 컨테이너를 비워야 합니다.
- B5.  조명: 물통을 채우십시오(A18).
- B6.  조명: 일반 경보
- B7.  조명: 깜빡임: 기기의 석회질을 제거해야 합니다.
- B8.  아이콘: 롱 에스프레소 커피 2잔을 만듭니다.
- B9.  커피 맛 선택 다이얼
- B10.  아이콘: 세척 사이클을 수행합니다(설정 메뉴에서 현재 프로그래밍을 종료하기 위해 누릅니다).
- B11.  아이콘: 롱 에스프레소 커피 1잔을 만듭니다.
- B12.  아이콘:
 - 계속 켜 있음: 스팀 기능을 켭니다. 설정 메뉴에서 현재 프로그래밍을 확인하기 위해 누릅니다.
 - 깜빡임: 스팀/온수 다이얼을 돌려야 합니다(B1).
- B13.  아이콘: 롱 커피 1잔을 만듭니다. 설정 메뉴에서 다양한 옵션/설정을 스크롤하기 위해 누릅니다.
- B14.  아이콘: 쇼트 에스프레소 커피 2잔을 만듭니다.
- B15.  아이콘: DOPPIO+ 커피 한 잔을 만듭니다.

4.3 액세서리 설명

(2페이지 - C)

- C1. 분쇄 커피 계량 스푼
- C2. 청소용 브러시
- C3. 연화 장치 필터(*특정 모델에만 있음)
- C4. "총 경도 시험" 지시약 용지
- C5. 디스케일러
- C6. 전원코드

5. 사용 전

5.1 기기 점검

포장을 제거한 후에 제품이 온전한지 손상된 부분은 없는지 확인하십시오. 그리고 모든 액세서리가 들어 있는지 확인하십시오. 손상이 눈에 띄는 경우 기기를 사용하지 말고 드롭키 고객 서비스 센터에 연락하십시오.

5.2 기기 설치



기기를 설치할 때 다음 안전 경고를 준수해야 합니다.

- 기기는 열을 발산합니다. 부엌의 적당한 장소에 기기를 설치하는 경우, 기기 양 측면 및 후면과 벽 사이에 3cm 이상, 기기 위쪽으로 15cm 이상 공간을 두십시오.
- 안으로 유입되는 물로 인해 커피 머신이 손상될 수 있습니다. 기기를 수도나 싱크대 근처에 놓으면 안 됩니다.
- 안에 들어 있는 물이 얼면 기기가 손상될 수 있습니다. 온도가 영하로 떨어질 수 있는 공간에 기기를 설치하지 마십시오.
- 코드를 정돈할 때 날카로운 모서리에 손상되거나 뜨거워지면(예: 전기 열판)에 닿지 않도록 주의하십시오.

5.3 기기 연결



주 전원 공급 전압이 기기 하단에 있는 명판에 표시된 값과 일치하는지 확인하십시오.

최소 전류 정격 10A만을 사용해 효율적으로 접지되고 올바르게 설치된 콘센트에 연결하십시오.



전원 콘센트가 기기의 플러그와 일치하지 않을 경우 자격을 갖춘 전문가를 통해 적합한 유형의 콘센트로 교체하십시오.

5.4 기기 설정



- 기기의 공장 테스트에 커피가 사용되었기 때문에 그라인더에 커피 흔적이 남아 있는 것은 정상적인 현상입니다. 하지만 기계는 새 것이므로 안심하십시오.
- 16페이지의 "물 경도 설정" 부분의 지침에 따라 최대한 빨리 물 경도를 알맞게 설정해야 합니다.

다음과 같이 진행하십시오.

1. 물통(그림 1)을 분리하고 MAX(넘침) 선까지 깨끗한 물로 채운 다음(그림 2) 기기 안에 다시 넣습니다.
2. 카푸치노 메이커 아래에 최소 용량 100ml의 용기를 놓습니다(그림 3).
3. 기기의 뒷면에 있는 소켓에 전원 케이블 커넥터를 삽입하고 주 전력 공급기(그림 4)에 기기를 연결합니다.
4.  버튼(A5)을 누릅니다(그림 5).
5. 터치 스크린에서  조명이 깜빡입니다(그림 6).
6. 스팀 다이얼을 "I" 위치로 돌립니다(그림 7). 카푸치노 메이커에서 물이 나옵니다.

7. 추출이 자동으로 중지되면 다이얼을 다시 "0" 위치로 돌립니다.
기기가 꺼집니다.
다시 사용하려면  버튼(A5)을 다시 누릅니다.

i 참고!

- 기기를 처음 사용할 경우 커피 4~5잔을 만들고 난 후부터 만족할 만한 맛을 냅니다.



6. 기기 전원 켜기

i 참고!

- 기기의 전원을 켜기 전에 전원 스위치를 눌렀는지 확인합니다 (그림 4).
- 기기의 전원을 켤 때마다 자동 예열 및 세척 사이클이 진행되는데, 중간에 중단할 수 없습니다. 이 사이클이 끝난 후에만 기기를 사용할 수 있습니다.

⚠️ 화상 위험!

세척 중에는 커피 추출구에서 뜨거운 물이 약간 배출되어 그 밑에 있는 드립 받침대에 모입니다. 물이 튀어 피부에 닿지 않도록 주의해 주십시오.

- 기기의 전원을 켜려면  버튼(그림 5)을 누릅니다.
기기가 가열되고 자동 세척이 진행되는 동안에  조명(B3)이 깜빡입니다. 기기는 온수를 순환해 보일러와 내부 수로를 가열합니다.



 조명이 꺼지고 커피 조명이 들어오면 기기가 적정 온도에 도달한 것입니다.

7. 기기 전원 끄기

커피 머신을 사용한 후에 전원을 끌 때마다 자동 세척 사이클이 진행됩니다.

⚠️ 화상 위험!

세척 중에 커피 추출구에서 뜨거운 물이 약간 흘러나옵니다. 물이 튀어 피부에 닿지 않도록 주의해 주십시오.

- 기기의 전원을 끄려면  버튼(그림 5)을 누릅니다.
- 기기의 전원이 꺼지고 있음을 나타내기 위해  조명(B3)이 깜빡입니다.

i 참고!

장기간 기기를 사용하지 않을 경우 플러그를 콘센트에서 분리해 주십시오.

- 먼저  버튼(그림 5)을 눌러 기기의 전원을 끕니다.
- 기기 뒤쪽에 있는 전원 스위치를 누릅니다(그림 4).

⚠️ 중요!



기기가 켜져 있는 동안에는 전원 스위치를 누르지 마십시오.

8. 물 온도 설정



물 온도 설정에 대한 지침은 16페이지를 참조해 주십시오.

9. 온도 설정

커피를 만드는 데 사용되는 물의 온도(낮음, 보통, 높음, 최고)를 수정하려면 다음 단계를 따라 주십시오.



1. 기기가 꺼져 있는 상태에서(대기) 전원 스위치를 누릅니다 (그림 4).
2. 터치 스크린(B)의 조명과 아이콘에 불이 들어올 때까지  아이콘(B2)을 길게 누릅니다.
3.  아이콘(B13)을 눌러 원하는 온도를 선택합니다.

	낮음
 	보통
  	높음
   	최고



4.  아이콘(B12)을 눌러 확인하거나  (B10)을 눌러 수정하지 않고 종료합니다. 조명/아이콘이 꺼집니다. 온도가 프로그래밍됩니다.

10. 자동 끄기

기기를 15~30분 또는 1~3시간 가량 사용하지 않았을 경우에 전원이 꺼지도록 시간을 변경할 수 있습니다. 자동 끄기를 다시 프로그래밍하려면 다음 단계를 따라 주십시오.





1. 기기가 꺼져 있는 상태에서(대기) 전원 스위치를 누릅니다 (그림 4).
2. 터치 스크린(B)의 조명과 아이콘에 불이 들어올 때까지  아이콘(B8)을 길게 누릅니다.
3.  아이콘(B13)을 눌러 원하는 시간을 선택합니다.

	15분
 	30분
  	1시간
   	2시간
    	3시간

4.  아이콘(B12)을 눌러 확인하거나  (B10)을 눌러 수정하지 않고 종료합니다. 조명/아이콘이 꺼집니다. 자동 끄기 시간이 프로그래밍됩니다.

11. 에너지 절약 모드

에너지 절약 모드를 사용하거나 사용하지 않으려면 이 기능을 사용하십시오. 이 모드는 현재 유럽 규정에 의거해 기계가 켜져 있는 동안에 에너지 소비량을 줄이기 위해 기본적으로 활성화되어 있습니다. 설정을 변경하려면 다음 단계를 따라 주십시오.

1. 기기가 꺼져 있는 상태에서(대기) 전원 스위치를 누릅니다(그림 4).
2. Ⓡ아이콘과 조명(B3)에 불이 들어올 때까지  아이콘(B13)을 길게 누릅니다(에너지 절약 모드가 활성화되어 있는 경우).
3.  아이콘을 다시 한번 눌러 에너지 절약 모드를 설정(Ⓡ(B3)이 켜짐)하거나 해제(Ⓡ(B3)이 꺼짐)합니다.
4.  아이콘(B12)을 눌러 확인하거나  (B10)을 눌러 수정하지 않고 종료합니다. 조명/아이콘이 꺼집니다.



에너지 절약 설정이 프로그래밍됩니다.

i 참고!

- 에너지 절약 모드에서는 기기를 다시 가열해야 하기 때문에 몇 초 정도 시간이 지난 후에 첫 번째 커피를 만들기 시작합니다.

12. 기본값(재설정)

이 기능은 모든 설정(온도, 자동 끄기, 물 경도, 에너지 절약 모드를 재설정하며, 모든 양 설정이 기본값으로 재설정됩니다.

1. 기기가 꺼져 있는 상태에서(대기) 전원 스위치를 누릅니다(그림 4).
2. 터치 스크린(B)의 아이콘에 불이 들어올 때까지  아이콘(B15)을 길게 누릅니다.
3.  아이콘(B12)을 눌러 기본값을 재설정하거나  (B10)을 눌러 수정하지 않고 종료합니다. 아이콘이 꺼집니다. 설정과 양이 기본값으로 재설정되었습니다.

13. 커피 만들기

13.1 커피 맛 선택

커피 맛 선택 다이얼(B9)을 돌려 원하는 맛을 설정하십시오. 시계 방향으로 돌리면 기기가 분쇄하는 원두 양이 늘어나므로 더 강한 맛의 커피가 추출됩니다. 다이얼을 MIN으로 돌리면 매우 순한 커피가 만들어지고, MAX로 돌리면 매우 강한 맛의 커피가 만들어집니다.

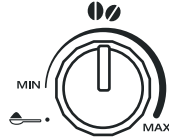





i 참고!



- 기기를 처음 사용할 경우 올바른 다이얼 위치를 찾기 위해 시험과 오류를 거듭하며 여러 잔의 커피를 만들어 보아야 합니다.
- 다이얼을 MAX 쪽으로 너무 많이 돌리면 커피 추출 속도가 너무 느려지므로(한 방울씩 추출됨) 주의해 주십시오. 두 잔을 동시에 만들 때 특히 이러한 현상이 두드러집니다.

13.2 컵의 커피 양 선택

기기는 기본적으로 다음과 같은 양의 커피를 자동으로 만들도록 설정되어 있습니다.

요청한 커피	아이콘	추출한 양
소트 커피 1잔		(≈ 40ml)
롱 커피 1잔		(≈ 120ml)
소트 커피 2잔		(≈ 40ml) x2
롱 커피 2잔		(≈ 120ml) x2

기지에서 컵에 자동으로 추출되는 커피 양을 변경하려면 아래 설명을 따라 주십시오.

- 아이콘이 깜빡이고 모든 경보등이 4번 깜빡일 때까지 수정하려는 양에 따라서  아이콘(B2) 또는  아이콘(B6)을 길게 누릅니다. 기지에서 커피가 추출되기 시작하면 아이콘에서 손을 뗍니다.
- 커피가 컵에 원하는 높이까지 차면 같은 아이콘을 다시 한번 눌러 기기가 새 양을 기억하도록 만드십시오. 다시 한번 아이콘을 누르면 기기에 새 양이 기억됩니다.

i 참고!

한 잔의 커피 양을 프로그래밍하면 두 잔을 만들 때 커피 양도 프로그래밍됩니다.

13.3 커피 그라인더 조절

커피 그라인더는 기본적으로 커피를 올바르게 만들도록 설정되어 있으므로 초기에 조정해야 할 필요가 없습니다.

그러나 커피를 몇 잔 만든 후에 커피가 너무 순하거나 크림이 충분하지 않거나 추출 속도가 너무 느리다고(한 방울씩 추출) 판단될 경우 분쇄 조절 다이얼(그림 8)을 조정해 수정할 수 있습니다.

i 참고!

분쇄 조절 다이얼은 커피 그라인더가 작동 중일 때만 돌려야 합니다.

커피 추출 속도가 너무 느리거나 아예 추출이 되지 않을 경우 시계 방향으로 "7"을 향해 찰칵 소리가 한번 날 때까지 돌립니다.



진한 맛과 크림을 더하고 싶다면 시계 반대 방향으로 "1"을 향해 찰칵 소리가 한번 날 때까지 돌립니다. 한번에 두 칸 이상 나 돌리면 커피가 한 방울씩만 추출될 수 있으므로 주의해 주십시오. 이와 같이 조절하면 커피를 2잔 이상 추출한 후에

그 효과가 나타납니다. 그래도 원하는 결과를 얻지 못했다면 다이얼을 한 번 더 돌려보십시오.

13.4 뜨거운 커피를 만들기 위한 팁

커피를 뜨겁게 만들려면 다음과 같이 해야 합니다.

- 커피를 추출하기 전에 아이콘(B10)을 눌러 세척 사이클을 수행합니다
- 뜨거운 물로 컵을 따뜻하게 만듭니다(온수 기능 사용).
- 이전 단락에 설명되어 있는 대로 커피 온도를 높입니다(10페이지).

13.5 원두를 사용해 커피 만들기



캐러멜 또는 설탕에 절인 원두는 커피 그라인더에 들러붙어 고장을 일으킬 수 있으므로 사용하지 마십시오.

1. 컨테이너에 원두를 넣습니다(그림 9).
2. 커피 추출구 아래에 다음과 같이 컵을 놓습니다.
 - 커피 1잔을 만들려는 경우 컵 1개(그림 10)
 - 커피 2잔을 만들려는 경우 컵 2개(그림 11)
3. 추출구를 최대한 컵 가까이로 내립니다. 이렇게 하면 크림이 풍부한 커피가 만들어집니다(그림 12).
4. 원하는 커피에 해당하는 아이콘을 누릅니다.

요청한 커피	아이콘
쇼트 커피 1잔	
롱 커피 1잔	
쇼트 커피 2잔	
롱 커피 2잔	

5. 커피 만들기가 시작되고 터치 스크린에서 선택한 아이콘에 해당하는 조명이 깜빡입니다.

커피가 완성되면 기기가 다음 음료를 만들 준비를 합니다.



- 커피 머신에서 커피를 만드는 동안 언제라도 아무 아이콘이나 눌러 추출을 중단할 수 있습니다.
- 추출이 끝날 때쯤에 컵의 커피 양을 늘리고 싶다면 커피 아이콘 중 하나(3초 안에)를 누릅니다.

커피가 완성되면 기기가 다음 음료를 만들 준비를 합니다.



중요!

- 커피가 한 방울씩 추출되거나 맛이 너무 순하고 크림이 충분하지 않거나 너무 차갑다면 "문제 해결" 부분(19페이지)을 참조해 주십시오.
- 사용 중에 터치 스크린에 조명이 표시될 수 있습니다. 그 의미는 17페이지의 "조명 설명"에 나와 있습니다.
- 커피를 더 뜨겁게 만들려면 "뜨거운 커피를 만들기 위한 팁" 부분(12페이지)을 참조해 주십시오.

13.6 분쇄 커피를 사용해 커피 만들기



중요!

- 기기에 손상을 입힐 수 있으므로 분쇄 커피 퍼널에 원두를 넣으면 안 됩니다.
- 기계 전원이 꺼져 있거나 기계 내부로 퍼져 지저분해질 위험성이 있다면 분쇄 커피를 넣으면 안 됩니다. 기기 고장의 원인이 될 수 있습니다.
- 계량 스푼으로 한 스푼 이상 넣으면 커피 머신 내부가 지저분해지거나 퍼널이 막힐 수 있으므로 그 이상은 사용하지 마십시오.



참고!

분쇄 커피를 사용할 경우 커피를 한번에 한 잔만 만들 수 있습니다.

1. 기기가 켜져 있는지 확인합니다.
2. 다이얼 (B9)을 시계 반대 방향으로 위치로 돌립니다.
3. 분쇄 커피 퍼널 뚜껑을 엽니다.
4. 퍼널이 막혀 있지 않은지 확인한 후 계량 스푼으로 분쇄 커피 한 컵을 넣습니다(그림 13).
5. 커피 추출구(그림 10) 아래에 컵을 놓습니다.
6. 커피 1잔 아이콘 (B2)을 누릅니다.
7. 추출이 시작됩니다.



참고!

"에너지 절약" 모드가 활성화되어 있으면 첫 번째 커피가 나오기 전에 몇 초 정도 기다려야 할 수 있습니다.



13.7 원두를 사용해 DOPPIO+ 커피 만들기

"원두를 사용해 커피 만들기" 부분에 나와 있는 지침에 따라 기기를 준비한 후 아이콘(B15)을 누릅니다.

13.8 DOPPIO+ 커피 양 맞춤 설정

기기는 DOPPIO+ 커피의 경우 기본적으로 120 ml 정도를 추출하도록 설정되어 있습니다. 이 설정을 수정하려면 다음 단계를 따라 주십시오.

1. 커피 추출구 아래에 충분히 큰 컵이나 유리잔을 놓습니다.
2. 아이콘에 불이 들어오고 경보음이 4번 깜빡일 때까지 아이콘(B15)을 길게 누릅니다.

3.  아이콘에서 손을 땁니다. 기기가 커피를 추출하기 시작합니다.
4. 컵 안의 커피가 원하는 높이까지 차면  아이콘을 다시 한 번 누릅니다.
컵의 커피양이 프로그래밍되었습니다.





참고!

최소 양을 80ml 정도로 프로그래밍할 수 있습니다.
최대 양을 160ml 정도로 프로그래밍할 수 있습니다.

13.9 원두를 사용해 롱 커피 만들기



"원두를 사용해 커피 만들기" 부분이 나와 있는 지침에 따라 기기를 준비한 후  버튼(B13)을 누릅니다.

13.10 분쇄 커피를 사용해 롱 커피 만들기

1. "분쇄 커피로 커피 만들기" 부분의 1, 2, 3, 4번 지침을 따른 뒤  아이콘(B13)을 누릅니다.
2. 기기가 커피를 추출하기 시작합니다. 반쯤 완성되면  조명이 켜지고  조명과  아이콘이 깜빡입니다 (그림 14).
3. 퍼널에 분쇄 커피를 넣습니다.
4.  아이콘을 누릅니다. 커피 제조가 계속됩니다.

13.11 "롱 커피" 양 맞춤 설정

기기는 롱 커피의 경우 기본적으로 200ml 정도를 자동 추출하도록 설정되어 있습니다. 이 설정을 수정하려면 다음 단계를 따라 주십시오.

1. 커피 추출구 아래에 충분히 큰 컵이나 유리잔을 놓습니다.
2. 아이콘에 불이 들어오고 경보등이 4번 깜빡일 때까지  아이콘(B13)을 길게 누릅니다.
3.  아이콘에서 손을 땁니다. 기기가 커피를 추출하기 시작합니다.
4. 컵 안의 커피가 원하는 높이까지 차면  아이콘을 다시 한 번 누릅니다.
컵의 커피양이 프로그래밍되었습니다.

14. 카푸치노 만들기







화상 위험!

제조 중에 증기가 배출됩니다. 화상을 입지 않도록 주의해 주십시오.

1. 카푸치노를 만들 때 컵을 사용합니다.
2. 용기(화상을 방지하기 위해 손잡이가 달린 컵 사용)에 카푸치노 한 잔당 우유 100g을 넣습니다. 용기 크기를 선택할 때 우유의 부피가 2~3배 가량 늘어난다는 사실을 염두에 두어야 합니다.

참고!

공부하고 진한 거품을 만들기 위해서는 냉장 온도(약 5°C)의 탈지유나 부분 탈지유를 사용해 주십시오. 거품의 양이 너무 적거나 크기가 커지지 않도록 하려면 "사용 후 카푸치노 메이커 청소" 부분이 설명되어 있는 대로 카푸치노 메이커를 깨끗하게 청소해 주십시오.

3. 카푸치노 메이커는 크기에 상관없이 아무 용기나 사용할 수 있도록 밖으로 살짝 돌릴 수 있습니다.
4. 우유 컨테이너에 카푸치노 메이커를 담습니다. 검정색 고리는 절대로 담그면 안 됩니다.
5.  아이콘(B12)을 누릅니다. 기기가 가열 중임을 나타내기 위해  조명(B3)이 깜빡입니다.
6. 기기가 적정 온도에 이르면 조명이 꺼지고  아이콘이 깜빡입니다.
7. 온수/스팀 다이얼  (B1)을 1위치로 돌립니다. 부드러운 거품을 만들려면 용기를 위를 향해 천천히 회전시키십시오. 한 번에 3분 이상 스팀을 배출해서는 안 됩니다.
8. 원하는 거품이 만들어졌으면 다이얼을 "0" 위치로 돌려 스팀 추출을 중지합니다.  아이콘이 깜빡입니다.
9.  아이콘을 눌러 스팀 기능을 종료합니다.

화상 위험!

끓는 우유가 튀어 화상을 입지 않으려면 거품 우유가 들어 있는 용기를 빼기 전에 스팀 추출을 중단하십시오.

10. 앞서 만들어 둔 커피에 우유를 첨가합니다. 카푸치노가 완성되었습니다. 원할 경우 당도를 조정하고 거품 위에 코코아 가루를 살짝 뿌립니다.

참고!

"에너지 절약" 모드가 활성화되어 있으면 스팀이 나오기 전에 몇 초 정도 기다려야 할 수 있습니다.

14.1 사용 후 카푸치노 메이커 청소

우유 잔여물이 축적되거나 막힘 현상이 발생하지 않도록 하려면 사용 후에 매번 카푸치노 메이커를 청소해 주십시오.

화상 위험!

카푸치노 메이커를 청소할 때에 소량의 뜨거운 물이 나옵니다. 물이 튀어 피부에 닿지 않도록 주의해 주십시오.

1. 온수/스팀 다이얼  (B1)을 1위치로 돌려 물을 조금만 추출합니다. 그런 다음 다이얼을 다시 0 위치로 돌려 추출을 멈춥니다.
2. 카푸치노 메이커가 식을 때까지 몇 분 정도 기다립니다. 카푸치노 메이커를 아래 방향으로 돌려 분리합니다(그림 15).
3. 노즐을 아래쪽으로 분리합니다(그림 16).



- 그림 17에서 화살표로 표시된 구멍 두 개가 막혀 있지 않은지 확인합니다. 필요한 경우 핀으로 뚫어 줍니다.
- 노즐을 다시 넣고 노즐의 카푸치노 메이커를 위로 누르고 콕 끼워질 때까지 돌려 다시 끼웁니다.

15. 온수 추출



중요! 화상 위험

온수가 나오는 동안에는 항상 기계 관리에 유의해 주십시오. 물이 나오는 동안에는 온수 추출기가 뜨거워지므로 손을 댈 때에는 반드시 손잡이만 잡아야 합니다.

- 카푸치노 메이커 아래에 용기를 놓습니다(튀지 않도록 최대한 가까이).
- 온수/스팀 다이얼  (B1)을 I 위치로 돌립니다.
- 수동으로 온수 추출을 중지하려면 온수/스팀 다이얼  (B1)을 0 위치로 돌립니다.



참고!

"Energy saving(에너지 절약)" 모드가 활성화되어 있으면 온수와 스팀이 나오기 전에 몇 초 정도 기다려야 할 수 있습니다.

16. 청소

16.1 기계 청소

다음 부품은 정기적으로 청소해야 합니다.

- 기계 내부의 배관 청소,
- 커피 찌꺼기 컨테이너(A14)
- 드립 받침대(A13)
- 물통(A18)
- 커피 추출구(A9)
- 카푸치노 메이커(A8)
- 분쇄 커피 퍼널(A2)
- 서비스 도어(A16)를 열어서 접근하는 인퓨저(A17)
- 터치 스크린(B)



참고!

- 커피 머신을 청소할 때 응제, 연마제 또는 알코올을 사용하지 마십시오. 드롭기 전자동 커피 머신은 기계를 청소하기 위해 화학 제품을 사용할 필요가 없습니다.
- 침전물이나 커피 잔여물을 없애기 위해 금속 물체를 사용하면 금속 또는 플라스틱 표면이 긁힐 수 있으므로 주의해 주십시오.

16.2 기계 내부의 배관 청소

만약 제품이 약 3~4일 정도 사용되지 않았다면 사용전에 다시 배관 청소를 수행해야 합니다. 제품의 전원을 넣고 아래의 절차를 수행하시길 강하게 추천합니다.:

- 행균기능을 2번 또는 3번 정도 수행해 주십시오. 버튼  (B10)을 누르면 됩니다.
- 온수/스팀 다이얼(B1)을 I 위치로 돌려 온수로 설정해 주십시오.



참고!

세척후 커피 찌꺼기 컨테이너 (A14)에 물이 있는 것은 정상입니다.

16.3 커피 찌꺼기 컨테이너 청소

디스플레이에서  조명이 깜빡이면 컨테이너를 비우고 청소해야 합니다. 찌꺼기 컨테이너 청소를 마칠 때까지 기기를 사용해 커피를 만들 수 없습니다. 콕 차지 않았다더라도 첫번째 커피를 만들고 72시간이 지나면 컨테이너를 비우라는 메시지가 나타납니다. 72시간을 정확하게 계산하려면 전원 스위치를 사용해 기계의 전원을 꺼서는 안 됩니다.

전원이 켜 있는 상태에서 청소하는 방법

- 드립 받침대(그림 18)를 분리하고 속을 비운 뒤 깨끗이 닦아 줍니다.
- 커피 찌꺼기 컨테이너(A14)를 비우고 바닥의 잔여물까지 꼼꼼하게 제거하십시오. 제공된 브러시(C2)의 주걱 부분을 사용해 긁어 내면 됩니다.
- 응축액 받침대(A10)를 확인하고 필요한 경우 비워 주십시오(그림 19).



중요!

드립 받침대를 분리할 때에는 커피 찌꺼기 컨테이너에 찌꺼기가 얼마 없더라도 반드시 비워야 합니다. 이렇게 하지 않으면 다음에 커피를 만들 때 찌꺼기 컨테이너에 예상보다 많은 찌꺼기가 쌓여 막힘의 원인이 될 수 있습니다.

16.4 드립 받침대 및 응축액 받침대 청소



중요!

드립 받침대(A13)에는 들어 있는 물의 높이를 알려 주는 수위 표시기(빨간색)(A12)가 장착되어 있습니다(그림 20). 수위 표시기가 컵 받침대 위로 튀어나오기 전에 드립 받침대를 비우고 청소해야 합니다. 그렇지 않으면 모서리에서 물이 넘쳐 기기와 기기가 놓여 있는 표면 또는 주변을 손상시킬 수 있습니다.

드립 받침대를 분리하는 방법

1. 드립 받침대와 찌꺼기 컨테이너를 분리합니다(그림 18).
2. 드립 받침대와 찌꺼기 컨테이너(A14)를 비우고 청소합니다.
3. 응축액 받침대(A10)를 확인하고 필요한 경우 비웁니다.
4. 드립 받침대와 찌꺼기 컨테이너를 제자리에 다시 끼웁니다.

16.5 커피 머신 내부 청소



감전 위험!

내부 부품을 청소하기 전에 기계 전원을 끄고("전원 끄기" 참조)

주 전원 공급 장치에서 플러그를 뽑아야 합니다. 커피 머신을 절대 물에 넣지 마십시오.

1. 기기 내부(드립 받침대(A13)를 분리해 접근)가 지저분하지 않은지 주기적(일주일에 한번 정도)으로 확인합니다. 필요한 경우 제공된 브러시(C2)와 스폰지를 사용해 커피 잔여물을 제거합니다.
2. 진공 청소기로 잔여물을 제거합니다(그림 21).

16.6 물통 청소

1. 물통(A18)을 한 달에 한번 또는 연화장치 필터(C3)(제공된 경우)를 교체할 때마다 주기적으로 청소합니다. 젖은 천과 소량의 순한 세제를 사용합니다.
2. 필터(있는 경우)를 분리하고 흐르는 물로 헹굽니다.
3. 필터(제공된 경우)를 다시 끼우고 깨끗한 물을 채운 다음 물통을 다시 끼웁니다.
4. (연화 장치 필터가 있는 모델에만 해당됨) 약 100ml의 온수를 추출해 필터를 다시 활성화합니다.

16.7 커피 추출구 청소

1. 커피 추출구는 스폰지나 천으로 주기적으로 청소합니다(그림 22).
2. 커피 추출구의 구멍이 막히지 않았는지 확인합니다. 필요한 경우 이쑤시개로 커피 잔여물을 제거합니다(그림 22).

16.8 분쇄 커피 퍼널 청소

주기적으로(한 달에 한번 정도) 분쇄 커피 퍼널(A4)이 막히지 않았는지 확인합니다. 필요한 경우 제공된 브러시(C2)를 사용해 커피 잔여물을 제거합니다.

16.9 인퓨저 청소

인퓨저(A17)는 적어도 한 달에 한번 청소해야 합니다.



기계가 켜져 있을 때는 인퓨저를 빼서는 안 됩니다.

1. 기계의 전원을 제대로 껐는지 확인하십시오(10페이지의 "전원 끄기" 참조).
2. 기기 오른쪽에 있는 인퓨저 커버를 엽니다(그림 23).
3. 빨간색 해제 버튼을 안쪽으로 누르는 동시에 인퓨저를 바깥으로 잡아 뺍니다(그림 24).
4. 인퓨저를 물에 5분 정도 담갔다 그 후 수돗물에 헹굽니다.



물로만 헹구 주십시오.

- 세제나 식기 세척기는 사용하지 마십시오.
인퓨저를 청소할 때에는 고장을 일으킬 수 있으므로 세제를 사용하지 않습니다.
5. 브러시(C2)를 사용해 인퓨저 커버를 통해 보이는 인퓨저 하우징의 커피 잔여물을 제거합니다.
 6. 청소한 후에 내부 받침(그림 25)에 인퓨저를 밀어 넣은 다음 제자리에 꼭 맞게 끼워질 때까지 PUSH 기호를 누릅니다.



참고!





- 인퓨저를 삽입하기 어렵다면 넣기 전에 그림 26에 나와 있는 레버 두 개를 눌러 올바른 크기로 맞춰 주십시오.
7. 삽입한 후에 빨간색 버튼 두 개가 밖으로 튀어나오는지 확인합니다(그림 27).
 8. 인퓨저 커버를 닫습니다.

17. 석회질 제거

조작부(B9)에  조영(B7)이 깜빡이면 기기에서 석회질을 제거해 주십시오.





- 사용전에 사용 설명서와 표기사항을 확인해 주십시오.
- 드롱기 디스케일러만 사용해야 합니다. 부적절한 디스케일러를 사용하거나 석회질 제거를 올바로 수행하지 않을 경우 제조업체가 보증하지 않는 기계 결함이 발생할 수 있습니다.

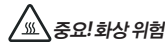

1. 전원 스위치  (A5 그림.7)을 눌러 제품의 전원을 꺼 주십시오. (대기).
2. 드립 받침대 (A13)와 커피 찌꺼기 컨테이너(A14)를 청소한 후 다시 장착해 주십시오.
3. 조영  (B7)과  (B12) 그리고 아이콘  (B10)이 켜질 때까지  아이콘(B11)을 길게 누릅니다.
4. 물통(A18)을 완전히 비우고 연화 장치 필터(있는 경우)(C3)를 분리합니다. 드립 받침대(그림 18)와 찌꺼기 컨테이너를 비운 뒤 기기에 다시 끼워 넣습니다.
5. 통 안에 디스케일러를 통 뒤쪽에 표시된 높이 A(100ml 팩에 해당)까지 붓고(그림 28) 물(1리터)을 높이 B(그림 28)까지 첨가합니다. 그리고 물통을 제자리에 놓습니다.
6. 카푸치노 메이커(A7)와 커피 추출구(A9) 아래에 최소 용량 1.4리터의 빈 용기를 놓습니다(그림. 29).











중요! 화상 위험

온수 추출구에서 산성 물이 흘러나옵니다. 물이 튀어 피부에 닿지 않도록 주의해 주십시오.

7.  아이콘(B12)을 눌러 용액을 첨가했음을 확인합니다.
8. 온수/스팀 다이얼  (B1)을 1 위치로 돌려야 함을 나타내기 위해  아이콘이 깜빡입니다.
9. 다이얼을 돌리자마자 석회질 제거 프로그램이 시작되고 카푸치노 메이커(A7)와 커피 추출구(A9)에서 디스케일러 용액이 나옵니다. 석회질 제거 프로그램이 연이어 세척을 실행하다가 잠시 멈추고 기계 내부에서 석회 잔여물을 제거합니다.

약 25분 후에 석회질 제거가 중지되고  아이콘이 깜빡입니다. 온수/스팀 다이얼  을 0 위치로 돌립니다. 터치스크린에서  (B5) 아이콘이 깜빡입니다..

- 이제 기기를 깨끗한 물에 행굴 수 있습니다. 물통(A18)을 빼서 비우고 흐르는 물에 행구고 MAX(넘침) 선까지 깨끗한 물을 채운 뒤 필터를 삽입하고(이전에 분리한 경우) 제자리에 물통을 넣습니다.
- 디스케일러 용액을 담는 데 사용한 용기를 비우고 빈 상태로 카푸치노 메이커(A7)와 커피 추출구(A9) 아래에 다시 놓습니다.
- 온수/스팀 다이얼  을 1 위치로 돌려 세척을 시작합니다. 두 추출구에서 뜨거운 물이 나옵니다.
- 물통이 완전히 비면  아이콘이 깜빡입니다. 온수/스팀 다이얼  을 0 위치로 돌립니다. 터치스크린에서  조명이 깜빡입니다.
- 물통을 빼고 연수 필터가 장착되어 있던 경우 교체해 주십시오. (만약 전에 분리한 경우) MAX(넘침) 선까지 깨끗한 물로 채웁니다.
- 디스케일러 용액을 담는 데 사용한 용기를 비우고 빈 상태로 카푸치노 메이커(A7)와 커피 추출구(A9) 아래에 다시 놓습니다.
- 온수/스팀 다이얼  을 1 위치로 돌립니다. 그러면 제품은 다시 행굴 단계로 돌아갑니다. 이때 카푸치노 메이커(A7)에서만 행굴이 진행됩니다.
- 물탱크가 완전히 비워진 경우 터치 조작부의  아이콘과  아이콘이 깜빡입니다. 온수/스팀 다이얼을  에서 0 위치로 돌려 주십시오.
- 물 탱크에 MAX(넘침) 선까지 깨끗한 물을 가득 채웁니다. 석회질 제거가 완료되었습니다.

18. 물 경도 설정



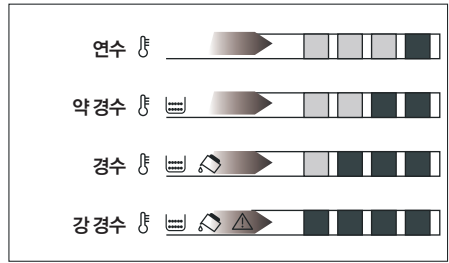

물 경도에 따라 설정한 기간이 지나면  조명이 켜집니다. 기계는 기본적으로 경도 값 4에 맞게 설정되어 있습니다. 기계에서 석회질을 제거하는 횟수를 줄이기 위해 다양한 지역의 수도물 경도에 따라 프로그래밍할 수도 있습니다.

18.1 물 경도 측정

- 포장에서 "TOTAL HARDNESS TEST(종합 경도 테스트)" 지시약 용지를 꺼냅니다(한국어 설명서에 첨부되어 있음).
- 용지를 1초 동안 물에 완전히 잠기게 담습니다.
- 물에서 용지를 빼고 살짝 흔듭니다. 1분 정도 지난 후에 물의 경도에 따라서 1, 2, 3 또는 4개의 빨간색 정사각형이 보이기 시작합니다. 정사각형은 각각 1단계에 해당합니다.



18.2 물 경도 설정

- 기기가 꺼져 있는 상태에서(대기) 전원 스위치를 누릅니다(그림 4).
- 아이콘과 현재 설정을 나타내는 조명이 불이 들어올 때까지  아이콘(B14)을 누릅니다.
-  아이콘(B13)을 눌러 지시약 용지에 표시된 경도를 선택합니다.
-  아이콘(B12)을 눌러 확인하거나  (B10)을 눌러 수정하지 않고 종료합니다. 기계가 새 물 경도 설정으로 프로그래밍됩니다.

19. 연화 장치 필터(*특정 모델에만 있음)

특정 모델에는 연화 장치 필터가 장착되어 있습니다. 현재 사용하는 모델에 필터가 없다면 드롱기 고객 서비스 센터를 통해 구입하는 것이 좋습니다. 필터를 올바르게 사용하려면 아래 지침을 따라 주십시오.

19.1 필터 설치

- 포장을 뜯고 필터(3)를 꺼냅니다.
- 다음 2개월 사용 기간이 표시될 때까지 날짜 표시기 디스크(그림 29 참조)를 돌립니다.

참고!

- 필터는 기기를 정상적으로 사용할 경우 2개월 정도 지속됩니다. 필터를 설치한 상태에서 커피 머신을 계속해서 사용하지 않으면 최대 3주 정도 지속됩니다.
- 필터를 활성화하려면 그림에 나와 있는 대로 1분 이상 측면의 틈으로 물이 흘러나올 때까지 필터의 구멍 안으로 수도물을 통과시킵니다(그림 30).
 - 기지에서 물통(A18)을 빼고 물을 채웁니다.
 - 물통에 필터를 넣고 10초 정도 완전히 잠기게 둡니다. 그 사이 필터를 기울이고 가볍게 눌러 밖으로 기포가 나오게 합니다(그림 31).
 - 필터 하우징에 필터를 넣고(그림 32) 끝까지 누릅니다.
 - 뚜껑으로 물통을 닫고(그림 33) 물통을 기계 안에 다시 넣습니다.

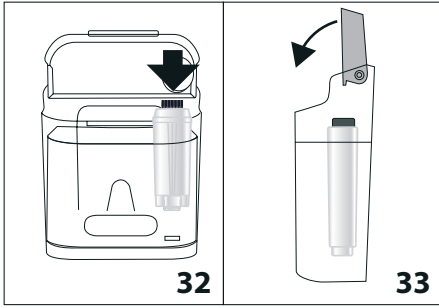

8. 온수 추출구 아래에 용기를 놓습니다(최소 용량: 500ml).
9. 온수/스팀 다이얼 (B1)을 1 위치로 돌려 뜨거운 물을 추출합니다.
10. 500ml 이상의 온수를 추출한 다음 온수/스팀 다이얼 (B1)을 0 위치로 돌립니다.
필터가 활성화되었으며 이제 커피 머신을 사용할 수 있습니다.

19.2 필터 교체

2개월(날짜 표시기 참조)이 지났거나 기기를 3주 동안 사용하지 않은 경우에 다음과 같은 방법으로 필터를 교체해야 합니다.

1. 물통(A15)과 다 쓴 필터(3)를 꺼냅니다.
 2. 포장에서 새 필터를 꺼내 이전 부분의 2~10번에 나와 있는 대로 진행합니다.
- 새 필터가 활성화되었으며 이제 커피 머신을 사용할 수 있습니다.

기술 데이터

전압	최대 220-240V~ 50/60Hz 10A
흡수 동력	1450W
압력	1.5MPa(15 bar)
최대 물통 용량	1.4L
크기: 길이x깊이x높이	195x480x340mm
코드 길이	1050mm
무게	9.1kg
최대 원두 컨테이너 용량	200g







CE 기기는 다음 EC 지침을 준수합니다.









- 저전압 지침 2006/95/EC 및 후속 개정안
- EMC 지침 2004/108/EC 및 후속 개정안
- 유럽 Standby 규정 1275/2008
- 음식과 접촉하는 재질 및 액세서리는 EEC 규정 1935/2004를 준수합니다.

폐기

-  유럽 지침 2002/96/EC에 따라 기기를 생활 폐기물과 함께 버려서는 안 되며, 허가를 받은 폐기물 분리 및 재활용 센터로 가져가야 합니다.

조명 설명

표시된 조명	가능한 원인	해결 방법
 <p>깜빡임</p>	물통(A18)에 물이 부족합니다.	물통(A18)에 물을 넣거나 꼭 맞아 소리가 날 때까지 물통을 깊숙이 눌러 제자리에 끼워 넣으십시오.
 <p>깜빡임</p>	찌꺼기 컨테이너(A14)가 꽂았습니다.	찌꺼기 컨테이너(A13)와 드립 받침대를 비우고 청소한 후 다시 끼우십시오(그림 18). 중요: 드립 받침대를 분리할 때에는 커피 찌꺼기 컨테이너에 찌꺼기가 얼마 없더라도 반드시 비워야 합니다. 이렇게 하지 않으면 다음에 커피를 만들 때 찌꺼기 컨테이너에 예상보다 많은 찌꺼기가 쌓여 막힘의 원인이 될 수 있습니다.
 <p>켜져 있음</p>	청소 후에 찌꺼기 컨테이너를 제자리에 다시 넣지 않았습니다.	드립 받침대(A13)를 분리하고 찌꺼기 컨테이너를 넣으십시오.
 <p>켜져 있음 + 깜빡임</p>	원두가 떨어졌습니다. 분쇄 커피 퍼널이 막혀 있습니다.	원두 컨테이너를 채우십시오(그림 9). "분쇄 커피 퍼널 청소"(15페이지) 부분에 설명되어 있는 대로 브러시로 퍼널을 깨끗이 비우십시오.
 <p>깜빡임 + 켜져 있음</p>	퍼널에 분쇄 커피를 넣지 않은 상태에서 "분쇄 커피" 기능을 선택했습니다.	퍼널에 분쇄 커피를 넣거나 "분쇄" 기능(그림 13)의 선택을 취소하십시오.
 <p>깜빡임</p>	기계에서 석회질을 제거해야 합니다.	"석회질 제거" 부분에서 설명한 석회질 제거 절차는 최대한 빨리 수행해야 합니다(16페이지).

표시된 조명	가능한 원인	해결 방법
 <p>깜빡임 + 켜져 있음 + 깜빡임</p>	커피가 너무 곱게 분쇄되어 너무 느리게 추출되거나 아예 추출되지 않습니다.	커피 그라인더가 작동하는 동안 분쇄 조절 다이얼을 "7"을 향해 시계방향으로 한 칸 돌리면서 커피 추출을 반복하십시오(그림 8). 2잔 이상의 커피를 만든 후에도 추출 속도가 너무 느리다면 보정 절차를 반복해 추출이 제대로 이루어질 때까지 분쇄 조절 다이얼을 한 칸 더 돌려줍니다(11페이지 "커피 그라인더 조절" 참조). 그래도 문제가 해결되지 않으면 물통을 제대로 끼웠는지 확인하고 온수/스팀 다이얼을 1 위치로 돌린 다음 흐름이 정상으로 돌아갈 때까지 추출구에서 물을 소량 추출해 보십시오.
 <p>깜빡임 + 깜빡임</p>	커피를 너무 많이 사용했습니다.	☑️ 다이얼을 돌려 더 순한 맛을 선택하거나 분쇄 커피의 양을 줄이십시오.
 <p>깜빡임 + 깜빡임</p>  <p>깜빡임</p>	수료가 비어 있습니다.	추출이 멈출 때까지 온수/스팀 다이얼(B1)을 1 위치로 돌린 후 0 위치로 다시 돌리십시오. 온수나 스팀이 나오는 동안에 경보가 발생할 경우에는 다이얼을 0 위치로 돌린 후 추출을 계속하십시오.
 <p>켜져 있음</p>	기기의 내부가 매우 지저분합니다.	"Cleaning(청소 중)" 부분에 설명되어 있는 대로 기기 내부를 꼼꼼히 청소하십시오. 청소 후에도 메시지가 계속 표시되면 서비스 센터에 문의해 주십시오.
 <p>깜빡임</p>	청소 후에 인퓨저를 제자리에 넣지 않았습니다(A17).	"인퓨저 청소"(15페이지) 단락에 설명되어 있는 대로 인퓨저를 넣으십시오.
 <p>켜져 있음 + 켜져 있음</p>	인퓨저 커버(A16)가 열려 있습니다.	커버를 닫으십시오.
 <p>깜빡임</p>	스팀/온수 다이얼을 돌려야 합니다(B1).	다이얼(B1)을 돌려야 합니다.

문제 해결

발생할 수 있는 오작동 문제가 아래에 나열되어 있습니다.

설명한 대로 했는데도 문제를 해결할 수 없다면 고객 서비스 센터에 문의해 주십시오.

커피가 뜨겁지 않습니다.	컵을 예열하지 않았습니다.	뜨거운 물로 컵을 행귀 따뜻하게 만듭니다 (참고: 온수 기능 사용 가능).
	마지막 커피를 만든 후에 2~3분이 경과되었기 때문에 인퓨저(A17)가 식었습니다.	커피를 만들기 전에 세척 기능(10페이지)을 사용해 인퓨저를 가열하십시오.
	커피 온도가 낮게 설정되었습니다.	메뉴에서 커피 온도를 높게 설정하십시오(11페이지).
커피 맛이 약하거나 크림이 충분하지 않습니다.	커피를 너무 굵게 분쇄했습니다.	커피 그라인더가 작동하는 동안 분쇄 조절 다이얼을 "1"을 향해 시계 반대 방향으로 한 칸 돌리십시오(그림 8). 추출된 커피에 만족할 때까지 한번에 한 칸씩 계속 돌려 줍니다. 커피를 2잔 정도 추출해야 효과가 눈에 나타납니다(11페이지의 "커피 그라인더 조절" 참조).
	커피가 적당하지 않습니다.	분쇄 커피는 에스프레소 머신에서 사용하십시오.
커피가 너무 느리게 추출되거나 한 방울씩 추출됩니다.	커피를 너무 굵게 분쇄했습니다.	커피 그라인더가 작동하는 동안 분쇄 조절 다이얼을 "7"을 향해 시계 방향으로 한 칸 돌리십시오(그림 8). 추출된 커피에 만족할 때까지 한번에 한 칸씩 계속 돌려 줍니다. 커피를 2잔 정도 추출해야 효과가 눈에 나타납니다(11페이지의 "커피 그라인더 조절" 참조).
추출구 중 하나 또는 둘 다에서 커피가 나오지 않습니다.	추출구가 막혀 있습니다.	이썬시개로 추출구를 청소하십시오(그림 22).
우유에 거품이 생기지 않습니다.	카푸치노 메이커가 지지분합니다.	해당 부분(13페이지)에 설명되어 있는 대로 카푸치노 메이커를 청소하십시오.
스팀 추출이 중지됩니다.	안전 장치가 3분 후에 스팀 배출을 중지합니다.	기다렸다가 스팀 기능을 다시 사용하십시오.
기기에 전원이 들어오지 않습니다.	코드의 플러그(A22)가 연결되어 있지 않습니다.	주 콘센트에 연결하십시오.
	전원 스위치(A15)가 켜져 있지 않습니다.	전원 스위치를 누르십시오(그림 4).
	커넥터가 제대로 삽입되지 않았습니다.	이 기기(그림, 4)의 뒷면에 있는 소켓에 들어갈 때까지 커넥터를 삽입합니다.
인퓨저를 꺼낼 수 없습니다.	기기의 전원이 제대로 꺼지지 않았습니다.	 버튼을 눌러 기기의 전원을 끄십시오(10페이지).
거품 우유의 거품이 너무 큼니다.	우유가 충분히 차갑지 않거나 탈지유가 아닙니다.	냉장 온도(약 5°C)의 탈지유나 부분 탈지유를 사용하는 것이 가장 좋습니다. 원하는 대로 결과가 나오지 않는다면 다른 브랜드의 우유를 사용해 보십시오.
우유에 거품이 생기지 않습니다.	카푸치노 메이커가 지지분합니다.	"사용 후 카푸치노 메이커 청소"(13페이지) 부분에 설명되어 있는 대로 청소하십시오.
스팀 추출이 중지됩니다.	안전 장치가 3분 후에 스팀 배출을 중지합니다.	기다렸다가 스팀 기능을 다시 사용하십시오.



제 품 보 증 서

저희 드롱기켄우드코리아(주)에서는 품목별 소비자 분쟁해결 기준 공정거래위원회 고시에 따라 아래와 같이 제품에 대한 보증을 실시합니다. 서비스 요청 시 080-848-8800으로 연락하여 주십시오. 상담서비스 및 수리를 제공하여 드립니다.

제 품 명	전자동 커피머신	모 델 명	ETAM 29.510
구 입 일		제 조 번 호	
구 입 처		고 객 성 명	
주 소		연 락 처	

전자동 커피머신 의 제품 보증기간은 구매 후 1년 입니다.

■ 무상 서비스

일반제품을 영업용으로 전환하여 사용할 경우의 보증기간은 반으로 단축 적용됩니다. 드롱기켄우드 코리아는 품목별 소비자분쟁해결기준(공정거래위원회 고시)에 따라 아래와 같이 제품에 대한 보증을 실시합니다.

1. 본 제품은 엄격한 품질관리 및 검사과정을 거쳐서 생산된 제품입니다. 제품에 따라서 출고전 기능점검 등의 최종 검사 작업을 위하여 제품 내 물 등이 남아 있을 수 있습니다.
2. 제품의 보증기간은 소비자의 구매일로부터 시작됩니다. 따라서 구매증빙 자료와 본 보증서를 사용설명서와 함께 잘 보관하여 주십시오.
 - 구입일자 확인이 어려운 경우 제조년월로 부터 6개월이 경과된 날로 부터 보증기간을 가산 합니다.
3. 품질 보증기간 내에 정상적인 사용상태에서 발생한 성능 및 기능상의 하자에 대해서는 무상으로 수리를 보증합니다. 단 수리가 불가능한 경우 제품을 교환해 드립니다.

■ 유상 서비스

서비스 신청 시 다음과 같은 경우 무상서비스 기간내라도 요금이 부과될 수 있습니다. 반드시 사용설명서를 읽고 사용해 주십시오.

1. 기구세척 또는 조정 사용설명서 설치 등의 제품의 고장이 아닌 경우
 - 사용설명서 및 분해가 필요하지 않은 간단한 조정
 - 전원 또는 사용되는 식수 등의 기온 등 외부환경 문제 시
 - 제품의 이동 또는 이사 등으로 발생된 제품의 설치 부실 또는 파손
 - 소모자재 등의 교환 또는 관련부품의 세척
2. 소비자 과실로 인한 고장의 경우
 - 전기 용량을 틀리게 사용하여 고장이 발생된 경우
 - 당사에서 지정하지 않은 소모품 / 옵션 부품의 사용으로 인한 고장 발생 시
 - 외부 충격이나 떨어뜨림 등에 의한 고장, 손상 발생 시
 - 당사에서 지정하지 않은 수리서비스 업체 또는 기사 등이 수리하여 고장 또는 사고 발생 시
3. 그 밖의 경우
 - 천재지변 (낙뢰, 화재, 염해, 침수 등)에 의한 고장 발생 시
 - 소모성 부품이 수명이 다한 경우

고객상담 및 서비스
080-848-8800

드롱기켄우드코리아 (주)
www.delonghi.com/ko-kr