

INDICE

1	DESCRIZIONE DELL'APPARECCHIO (vedere pag. 3)	7
2	AVVERTENZE DI SICUREZZA	7
3	INSTALLAZIONE	8
4	PRIMA MESSA IN FUNZIONE	8
5	ACCENSIONE E PRE-RISCALDAMENTO	9
6	PREPARAZIONE DEL CAFFÈ (UTILIZZANDO IL CAFFÈ IN CHICCHI)	9
7	MODIFICA DELLA QUANTITÀ DI CAFFÈ IN TAZZA	11
8	REGOLAZIONE DEL MACINACAFFÈ	11
9	PREPARAZIONE DEL CAFFÈ ESPRESSO CON IL CAFFÈ PRE-MACINATO (AL POSTO DEI CHICCHI)	12
10	EROGAZIONE DI ACQUA CALDA	12
11	MODIFICA DELLA QUANTITÀ DI ACQUA CALDA	13
12	PREPARAZIONE DEL CAPPUCCINO (LATTE SCHIUMATO E CAFFÈ)	13
13	PREPARAZIONE DEL LATTE SCHIUMATO (SENZA CAFFÈ)	14
14	MODIFICA DELLA QUANTITÀ DI CAFFÈ E LATTE PER IL CAPPUCCINO	14
15	PULIZIA E MANUTENZIONE	14
15.1	PULIZIA DELLA MACCHINA	15
15.2	PULIZIA DELL'INFUSORE	15
15.3	PULIZIA DEL CONTENITORE LATTE	16
16	MODIFICA E IMPOSTAZIONE DEI PARAMETRI DEL MENU	16
16.1	IMPOSTAZIONE DELL'OROLOGIO	17
16.2	IMPOSTAZIONE DELL'ORA DI ACCENSIONE AUTOMATICA	17
16.3	DECALCIFICAZIONE	17
16.4	MODIFICA DELLA TEMPERATURA DEL CAFFÈ	18
16.5	MODIFICA DELLA DURATA DELL'ACCENSIONE	19
16.6	PROGRAMMAZIONE DELLA DUREZZA DELL'ACQUA	19
16.7	RITORNO ALLE IMPOSTAZIONI DI FABBRICA	19
16.8	PROCEDURA DI LAVAGGIO	19
17	MODIFICA DELLA LINGUA	20
18	SIGNIFICATO DEL MESSAGGIO VISUALIZZATO E COSA FARE	20
19	PROBLEMI RISOLVIBILI PRIMA DI CHIAMARE L'ASSISTENZA TECNICA	21

AVVERTENZE PER IL CORRETTO SMALTIMENTO DEL PRODOTTO AI SENSI DELLA DIRETTIVA EUROPEA 2002/96/EC.

Alla fine della sua vita utile il prodotto non deve esser smaltito insieme ai rifiuti urbani.

Può essere consegnato presso gli appositi centri di raccolta differenziata predisposti dalle amministrazioni comunali, oppure presso i rivenditori che forniscono questo servizio.

Smaltire separatamente un elettrodomestico consente di evitare possibili conseguenze negative per l'ambiente e per la salute derivanti da un suo smaltimento inadeguato e permette di recuperare i materiali di cui è composto al fine di ottenere un importante risparmio di energia e di risorse.

Per rimarcare l'obbligo di smaltire separatamente gli elettrodomestici, sul prodotto è riportato il marchio del contenitore di spazzatura mobile barrato.



1 DESCRIZIONE DELL'APPARECCHIO (VEDERE PAG. 3)

- A. Manopola di regolazione del grado di macinatura
- B. Contenitore per i chicchi di caffè
- C. Coperchio del contenitore per i chicchi
- D. Coperchietto centrale per il caffè macinato
- E. Alloggio per il misurino
- F. Ripiano scaldatazze
- G. Imbuto per introduzione del caffè pre-macinato
- H. Coperchio contenitore latte/Dispositivo montalatte
- I. Tubo erogazione latte schiumato
- J. Tubo pescaggio latte
- K. Ugello
- L. Serbatoio dell'acqua (estraibile)
- M. Contenitore latte
- N. Cavo di alimentazione elettrica
- O. Vassoio poggia tazze
- P. Misurino per il caffè pre-macinato
- Q. Vaschetta raccogli gocce (estraibile)
- R. Erogatore acqua calda
- S. Sportello di servizio
- T. Contenitore (estraibile) per i fondi di caffè
- U. Erogatore di caffè (regolabile in altezza)
- V. Cassettino mobile
- X. Infusore
- Z. Pannello dei comandi

Pannello Comandi

1. Display
2. Spia MENU
3. Tasto per attivare oppure disattivare la modalità di impostazione dei parametri del menu
4. Tasto per selezionare caffè pre-macinato oppure, se la spia MENU è accesa, per visualizzare il successivo parametro del menu
5. Tasto per eseguire il risciacquo oppure, se la spia MENU è accesa, per modificare i parametri del menu
6. Tasto per selezione acqua calda oppure, se la spia MENU è accesa, per confermare i parametri del menu
7. Tasto per accendere oppure spegnere la macchina
8. Tasto per selezionare il gusto del caffè
9. Tasto per erogare una oppure due tazze di caffè ristretto
10. Tasto per erogare una oppure due tazze di caffè normale
11. Tasto per erogare una oppure due tazze di caffè lungo
12. Tasto per erogare un cappuccino oppure un latte schiumato

2 AVVERTENZE DI SICUREZZA

LEGGERE ATTENTAMENTE E CONSERVARE QUESTE ISTRUZIONI!

- Questa macchina è costruita per "fare il caffè espresso" e per "riscaldare bevande": fare attenzione a non scottarvi con getti d'acqua o di vapore o con un uso improprio della stessa.
- Questo apparecchio deve essere impiegato solo per uso domestico. Ogni altro uso è da considerarsi improprio e quindi pericoloso.
- Il costruttore non può essere considerato responsabile per eventuali danni derivanti da usi impropri, erronei ed irragionevoli.
- Durante l'uso non toccare le superfici calde dell'apparecchio. Utilizzare le manopole o manici.
- Non consentire l'uso dell'apparecchio a persone (anche bambini) con ridotte capacità psico-fisico-sensoriali, o con esperienza e conoscenze insufficienti, a meno che non siano attentamente sorvegliate e istruite da un responsabile della loro incolumità. Sorvegliare i bambini, assicurandosi che non giochino con l'apparecchio.
- In caso di guasto o di cattivo funzionamento dell'apparecchio, non manometterlo: spegnerlo staccando la spina. Per eventuali riparazioni, rivolgersi solamente ad un Centro di Assistenza Tecnica autorizzato dal costruttore e richiedere l'utilizzo di ricambi originali. Il mancato rispetto di quanto sopra può compromettere la sicurezza dell'apparecchio.
- I materiali e gli oggetti destinati al contatto con prodotti alimentari sono conformi alle prescrizioni del regolamento Europeo 1935/2004

3 INSTALLAZIONE

- Dopo aver tolto l'imballaggio, assicurarsi dell'integrità dell'apparecchio. In caso di dubbio, non utilizzare l'apparecchio e rivolgersi a personale professionalmente qualificato.
- Gli elementi dell'imballaggio (sacchetti di plastica, polistirolo espanso, ecc.) non devono essere lasciati alla portata dei bambini in quanto potenziali fonti di pericolo.
- Posizionare l'apparecchio sopra un piano di lavoro lontano da rubinetti dell'acqua e lavelli e fonti di calore.
- **Dopo aver posizionato l'apparecchio sul piano di lavoro, verificare che rimanga uno spazio di circa 5 cm tra le superfici dell'apparecchio e le pareti laterali e la parte posteriore, ed uno spazio libero di almeno 20 cm sopra la macchina da caffè.**
- **Non installare mai la macchina in un ambiente che può raggiungere una temperatura inferiore o uguale a 0°C (se l'acqua si ghiaccia, l'apparecchio può danneggiarsi).**
- Verificare che la tensione della rete elettrica corrisponda a quella indicata nella targa dati dell'apparecchio. Collegare l'apparecchio solo ad una presa di corrente avente una portata minima di 10A e dotata d'efficiente messa a terra. Il costruttore non può essere considerato responsabile per eventuali incidenti causati dalla mancanza di messa a terra dell'impianto.
- In caso di incompatibilità tra la presa e la spina dell'apparecchio, fare sostituire la presa con un'altra di tipo adatto, da personale qualificato.
- Il cavo d'alimentazione di questo apparecchio non deve essere mai sostituito dall'utente in quanto la sostituzione richiede l'impiego d'utensili speciali. In caso di danneggiamento del cavo, o per la sua sostituzione, rivolgersi esclusivamente ad un Centro d'Assistenza autorizzato dal costruttore in modo da prevenire ogni rischio.
- Si consiglia di personalizzare al più presto la durezza dell'acqua seguendo la procedura descritta nel paragrafo 16.6.

Per un corretto apprendimento dell'uso è necessario, la prima volta, operare sulla macchina seguendo scrupolosamente, passo a passo, le istruzioni descritte nei paragrafi seguenti.

4 PRIMA MESSA IN FUNZIONE

1. Al primo utilizzo è necessario selezionare la lingua.

Per impostare la lingua italiana, inserire la spina del cavo di alimentazione nella presa elettrica, attendere che il display visualizzi il messaggio:

PREMERE OK PER INSTALLARE ITALIANO

Mentre il messaggio è visualizzato, premere per almeno 3 secondi il tasto **OK** (fig. 1) fino a quando appare il messaggio

ITALIANO INSTALLATO

Dopodiché la macchina visualizza in italiano il messaggio di impostazione avvenuta. Se per errore si seleziona una lingua non desiderata, seguire le indicazioni descritte nel cap. 17 per scegliere quella giusta.

2. Dopo 5 secondi, la macchina visualizza

RIEMPIRE SERBATOIO

Per riempire il serbatoio acqua, estrarlo (fig. 2), sciacquarlo e riempirlo con acqua fresca senza superare la linea MAX.

Reinserire il serbatoio **spingendolo a fondo**.

3. Posizionare poi una tazza sotto l'erogatore acqua calda (fig. 3). (Se l'erogatore acqua non è inserito, la macchina visualizza il messaggio "INSERIRE EROGATORE ACQUA" e quindi agganciarlo come indica-

to in figura 4 prestando attenzione ad allineare la freccia sull'erogatore e quella sul cruscotto della macchina, fig. 4). La macchina visualizza ora il messaggio:

PREMERE OK

4. Premere il tasto OK (fig. 1) e dopo pochi secondi, un po' di acqua fuoriesce dall'erogatore. (La fuoriuscita di acqua si interrompe automaticamente).
5. La macchina visualizza, ora, il messaggio:

SPEGNIMENTO IN CORSO ATTENDERE PREGO

e si spegne.

6. Riempire il contenitore con caffè in chicchi (fig. 5).

ATTENZIONE: Per evitare mal funzionamenti, non introdurre mai caffè pre-macinato, caffè liofilizzato, chicchi caramellati nonché oggetti che possono danneggiare la macchina.

5 ACCENSIONE E PRE-RISCALDAMENTO

1. Premere il tasto  (fig. 6), la macchina visualizza il messaggio:

RISCALDAMENTO ATTENDERE PREGO...

per indicare che si sta pre-riscaldando.

2. Completato il pre-riscaldamento, la macchina visualizza

RISCIACQUO ATTENDERE PREGO...





ed esegue automaticamente un risciacquo (un po' di acqua calda fuoriuscirà dai beccucci dell'erogatore e sarà raccolta nella vaschetta raccogliogocce sottostante).

Consiglio: se si richiede un caffè corto (inferiore a 60cc), per ottenerlo più caldo, riempire prima la tazza con questa acqua calda del risciacquo. Lasciarla poi dentro per qualche secondo (prima di svuotarla) in modo da pre-riscaldare la tazza.

8. A questo punto, la macchina visualizza il messaggio di pronta per l'uso:

PRONTA ALL'USO GUSTO NORMALE

6 PREPARAZIONE DEL CAFFÈ (UTILIZZANDO IL CAFFÈ IN CHICCHI)

1. La macchina è impostata in fabbrica per erogare caffè con gusto normale. È possibile richiedere caffè con gusto extra-leggero, leggero, forte, oppure extra-forte. Per scegliere il gusto desiderato, premere il tasto  (fig. 7): il gusto desiderato del caffè è visualizzato sul display.
2. Mettere sotto i beccucci dell'erogatore una tazza se si vuole 1 caffè (fig. 8) oppure 2 tazze per 2 caffè (fig. 9). Per ottenere una migliore crema, avvicinare il più possibile l'erogatore caffè alle tazze abbassandolo (fig. 10).
3. Premere il tasto  se si desidera un caffè ristretto (fig. 11) oppure il tasto  per un caffè normale oppure il tasto  per un caffè lungo.

Se, invece, si desidera fare 2 caffè premere il tasto due volte (entro 2 secondi).

Se si desidera modificare la quantità di caffè che la macchina eroga automaticamente nella tazza, procedere come descritto nel cap. 7.

(A questo punto la macchina macina i chicchi ed esegue l'erogazione nella tazza.

Una volta ottenuta la quantità di caffè pre-impostata, la macchina ferma l'erogazione automaticamente e provvede all'espulsione della pasticca esausta di caffè nel contenitore dei fondi).

4. Dopo qualche secondo, la macchina visualizza nuovamente il messaggio di pronta per l'uso e si può richiedere un altro caffè.
5. Per spegnere la macchina, premere il tasto ①.

(Prima di spegnersi, la macchina esegue automaticamente un risciacquo: un po' di acqua calda fuoriesce dai beccucci ed è raccolta nella vaschetta raccogliogocce sottostante. *Fate attenzione a non scottarvi*).

NOTA 1: Se il caffè fuoriesce a gocce oppure non esce del tutto, è necessario ruotare la manopola di regolazione macinatura (fig. 12) di uno scatto in senso orario (vedi cap. 8).

Procedere di uno scatto alla volta fino ad ottenere un'erogazione soddisfacente.

NOTA 2: Se il caffè fuoriesce troppo velocemente e la crema non è soddisfacente, ruotare la manopola di regolazione macinatura (fig. 12) di uno scatto in senso antiorario (vedi cap.8).

Attenzione a non ruotare troppo la manopola di regolazione macinatura altrimenti quando si richiedono 2 caffè, l'erogazione può avvenire a gocce.

NOTA 3: Consigli per ottenere il caffè più caldo:

- Se, **appena accesa la macchina**, si richiede una tazza di caffè corto (inferiore a 60cc), usare l'acqua calda del risciacquo per pre-riscaldare le tazze.

Se invece dall'ultimo caffè fatto, **sono trascorsi più di 2/3 minuti**, prima di richiedere un altro caffè è necessario pre-riscaldare l'infusore premendo il tasto ☉ (fig. 13).

Lasciare poi defluire l'acqua nella vaschetta raccogliogocce sottostante, oppure utilizzare questa acqua per riempire (e poi svuotare) la tazzina che si utilizzerà poi per il caffè in modo da pre-riscaldarla.

- Non utilizzare tazzine troppo spesse altrimenti assorbono troppo calore, a meno che non siano pre-riscaldate.
- Utilizzare tazzine preventivamente riscaldate risciacquandole con dell'acqua calda oppure lasciarle appoggiate a riscaldarsi per almeno 20 minuti sopra il ripiano scaldatazze sul coperchio della macchina accesa.

NOTA 4: Mentre la macchina sta facendo il caffè, l'erogazione può essere fermata in qualsiasi momento premendo il tasto ☹ oppure ☹ oppure ☹ precedentemente selezionato.

NOTA 5: Appena terminata l'erogazione, se si vuole **aumentare la quantità** di caffè nella tazza, è sufficiente tenere premuto il tasto ☹ oppure ☹ oppure ☹ precedentemente selezionato fino ad ottenere la quantità desiderata (questa operazione deve essere eseguita entro 3 secondi dal termine dell'erogazione).

NOTA 6: quando il display visualizza il messaggio:

RIEMPIRE SERBATOIO

è necessario riempire il serbatoio dell'acqua altrimenti la macchina non eroga il caffè.

(E' normale che, quando il messaggio è visualizzato, ci sia ancora un po' di acqua nel serbatoio).

NOTA 7: la macchina dopo ogni 14 caffè singoli (o 7 doppi), visualizza il messaggio:

SVUOTARE CONTENITORE FONDI

avvertendo che il contenitore fondi è pieno ed è necessario svuotarlo e pulirlo. Finché non si pulisce il contenitore dei fondi, il precedente messaggio rimane visualizzato e la macchina non può fare il caffè.

Per eseguire la pulizia aprire lo sportello di servizio sulla parte anteriore tirando l'apposita maniglia (fig. 14), estrarre quindi la vaschetta raccogliogocce (fig. 15), svuotarla e pulirla.

Svuotare e pulire accuratamente il contenitore dei fondi avendo cura di rimuovere tutti i residui che possono essere depositati sul fondo.

IMPORTANTE: quando si estrae la vaschetta raccogli gocce è **OBBLIGATORIO** svuotare sempre il contenitore fondi caffè anche se è riempito poco. Se questa operazione non è effettuata può succedere che, quando si fanno i caffè successivi, il contenitore fondi si riempia più del previsto e che la macchina si intasi.

NOTA 8: mentre la macchina sta erogando caffè, **non si deve mai estrarre il serbatoio dell'acqua**. Infatti se questo venisse estratto, la macchina poi non riesce più a fare il caffè e visualizza il messaggio:

MACINATO TROPPO FINE REGOLARE MACININO

E INSERIRE EROGATORE ACQUA E PREMERE OK

Per riavviare la macchina, è necessario inserire l'erogatore acqua (fig. 4), qualora non sia inserito, premere il tasto **OK** e far defluire l'acqua dall'erogatore per qualche secondo.

Al primo utilizzo è necessario fare 4-5 caffè e un cappuccino prima che la macchina cominci a dare un risultato soddisfacente.

Quando si presenta un'anomalia, non bisogna rivolgersi subito al servizio di assistenza tecnica.

Il problema è quasi sempre risolvibile seguendo le istruzioni indicate nei paragrafi 18 e 19.

Se queste risultassero inefficaci o per ulteriori chiarimenti, si consiglia consultare l'assistenza clienti telefonando al numero indicato nel foglio allegato a pag. 2.

Se il Vostro paese non è tra quelli elencati nel foglio, telefonare al numero indicato nella garanzia.

7 MODIFICA DELLA QUANTITÀ DI CAFFÈ IN TAZZA

La macchina è stata pre-impostata in fabbrica per erogare automaticamente le seguenti quantità di caffè:

- caffè ristretto (40 ml), se si preme il tasto ☕;
- caffè normale (80 ml), se si preme il tasto ☕;
- caffè lungo (120 ml), se si preme il tasto ☕.

Se si desidera modificare queste quantità, procedere nel seguente modo:

- premere per almeno 8 secondi e poi rilasciare, il tasto (☕ oppure ☕ oppure ☕) di cui si desidera modificare la quantità fino a quando il display visualizza il messaggio "PROGRAM. QUANTITÀ" e la macchina inizia ad erogare il caffè;
- appena il caffè nella tazza raggiunge il livello desiderato, premere un'altra volta lo stesso tasto per memorizzare la nuova quantità.

A questo punto la macchina è riprogrammata secondo le nuove impostazioni e sul display compare la scritta "PRONTA ALL'USO":

8 REGOLAZIONE DEL MACINACAFFÈ

Il macinacaffè non deve essere regolato, almeno inizialmente, perché è già stato preimpostato in fabbrica in modo da ottenere una corretta erogazione del caffè.

Tuttavia se dopo aver fatto i primi caffè, l'erogazione dovesse risultare troppo veloce o troppo lenta (a gocce), è necessario effettuare una correzione con la manopola di regolazione del grado di macinatura (fig. 12). Ruotandola di uno scatto in senso orario (pari a una cifra) si ottiene invece un'erogazione del caffè più veloce (senza gocce). Ruotandola di uno scatto in senso antiorario, si ottiene un'erogazione più lenta e si migliora l'aspetto della crema. L'effetto di questa correzione si avverte solo dopo l'erogazione di almeno 2 caffè successivi. La manopola di regolazione deve essere ruotata solo mentre il macinacaffè è in funzione.

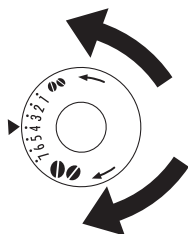

Per ottenere un'erogazione del caffè più lenta e migliorare l'aspetto della crema, girare di uno scatto in senso antiorario (=caffè macinato più fine).





Per ottenere un'erogazione del caffè più veloce (non a gocce), girare di uno scatto in senso orario (=caffè macinato più grosso)

(La macchina è stata controllata in fabbrica utilizzando del caffè per cui è del tutto normale trovare qualche traccia di caffè nel macinino. È garantito comunque che questa macchina è nuova).

9 PREPARAZIONE DEL CAFFÈ ESPRESSO CON IL CAFFÈ PRE-MACINATO (AL POSTO DEI CHICCHI)

- Premere il tasto  (fig. 16) per selezionare la funzione caffè pre-macinato (così facendo si esclude il funzionamento del macinacaffè). La macchina visualizza il messaggio

PRONTA ALL'USO PRE-MACINATO

- Sollevare il coperchietto al centro, inserire nell'imbuto un misurino di caffè pre-macinato (fig. 17) e procedere poi come descritto nel paragrafo 6. NB: E' possibile eseguire un solo caffè alla volta, premendo una sola volta il tasto  oppure  oppure .
- Se, dopo aver fatto funzionare la macchina utilizzando caffè pre-macinato, si vuole ritornare a fare caffè utilizzando i chicchi, è necessario disattivare la funzione caffè pre-macinato ripremendo il tasto  ed il macinacaffè viene riabilitato al funzionamento.

NOTA 1: Non introdurre mai il caffè pre-macinato a macchina spenta, per evitare che si disperda all'interno della macchina.

NOTA 2: Non inserire mai più di 1 misurino altrimenti la macchina poi non farà il caffè e il pre-macinato andrà perso all'interno della macchina sporcandola oppure risulterà una erogazione a gocce.



NOTA 3: Per dosare la quantità di caffè da introdurre, utilizzare solo il misurino dato in dotazione.

NOTA 4: Inserire nell'imbuto solo caffè pre-macinato per macchine da caffè espresso: non inserire mai caffè in chicchi, caffè liofilizzato od altri materiali che possono danneggiare la macchina.

NOTA 5: Se versando più di un misurino di caffè pre-macinato l'imbuto si intasa, utilizzare un coltello per far scendere il caffè (fig. 18), quindi togliere e pulire l'infusore e la macchina come descritto nel paragrafo 15.2 "Pulizia dell'infusore".

10 EROGAZIONE DI ACQUA CALDA

- Controllare sempre che la macchina sia pronta all'uso.
- Assicurarsi che l'erogatore acqua sia agganciato all'ugello (fig. 4);
- Posizionare sotto l'erogatore un contenitore (fig. 3).
- Premere il tasto  (fig. 1).

La macchina visualizza il messaggio

ACQUA CALDA

e l'acqua calda esce dall'erogatore acqua riempiendo il contenitore sottostante (Si consiglia di erogare acqua calda per non più di 2 minuti di seguito). Per interrompere, premere il tasto . In ogni caso la macchina interrompe automaticamente l'erogazione una volta ottenuta la quantità di acqua calda preimpostata.

11 MODIFICA DELLA QUANTITÀ' DI ACQUA CALDA

La macchina è stata pre-impostata in fabbrica per erogare automaticamente 250ml di acqua calda. Se si desidera modificare queste quantità, procedere nel seguente modo:

- Agganciare l'erogatore acqua (fig. 4).
- Posizionare sotto l'erogatore un contenitore (fig. 3).
- Premere per almeno 8 secondi e poi rilasciare il tasto . La macchina visualizza il messaggio:

ACQUA CALDA PROGRAM. QUANTITÀ'

e l'acqua calda esce dall'erogatore acqua.

- Quando l'acqua calda nella tazza raggiunge il livello desiderato, premere un'altra volta il tasto  per memorizzare la nuova quantità. (Si consiglia di erogare acqua calda per non più di 2 minuti di seguito).

12 PREPARAZIONE DEL CAPPUCCINO (LATTE SCHIUMATO E CAFFÈ')

- Selezionare il gusto del caffè che si desidera utilizzare per preparare il cappuccino, premendo il tasto .
- Togliere il coperchio del contenitore latte.
- Riempire il contenitore con circa 100 grammi di latte per ogni cappuccino che si vuole preparare (fig. 19), non superando il livello MAX (corrispondente a 750ml ca.) impresso sul contenitore.
Utilizzare preferibilmente latte totalmente scremato oppure parzialmente scremato e a temperatura di frigorifero (circa 5°C).
- Fare attenzione che il tubo di pescaggio sia ben inserito nel gommino (fig. 20), quindi rimettere il coperchio al contenitore latte.
- Togliere l'erogatore acqua calda (fig. 21) ed agganciare il contenitore del latte all'ugello facendo attenzione ad allineare la freccia sul coperchio del contenitore con quella sul cruscotto della macchina (fig. 22).
- Spostare il tubo erogazione latte come indicato in fig. 23 e posizionare la tazza sufficientemente grande sotto le fuoriuscite dell'erogatore caffè e sotto il tubo erogazione latte.
- Se si desidera preparare il cappuccino (latte schiumato + caffè), posizionare il regolatore di schiuma sulla scritta CAPPUCCINO tra i simboli "-" e "+" stampigliata sul coperchio del contenitore latte (fig. 25). Per ottenere un cappuccino con poca schiuma, posizionare il regolatore di schiuma vicino al simbolo "-". Se, invece, si posiziona il regolatore di schiuma vicino al simbolo "+", si ottiene un cappuccino con molta schiuma.
- Se, invece, si desidera preparare il latte (latte caldo + caffè), posizionare il regolatore di schiuma su CAFFELATTE (fig. 25).

NOTA: È possibile regolare la quantità di schiuma del latte, spostando il regolatore in una posizione intermedia.

- Premere il tasto  (fig. 24). La macchina visualizza il messaggio:

CAPPUCCINO

e dopo qualche secondo, il latte schiumato fuoriesce dal tubo erogazione latte e riempie la tazza sottostante. (La fuoriuscita del latte si interrompe automaticamente).

- La macchina poi macina i chicchi, eroga il caffè e visualizza nuovamente il messaggio di pronta per l'uso.
- Il cappuccino è ora pronto: zuccherare a piacere, e se si desidera, cospargere la schiuma con un po' di cacao in polvere.

NOTA 1: Durante la preparazione del cappuccino è possibile interrompere la fuoriuscita del latte schiumato oppure del caffè, premendo il tasto .

NOTA 2: Se, durante l'erogazione del latte schiumato, il contenitore si svuota del tutto, sganciarlo e aggiungerci del latte. Poi ri-agganciarlo e premere il tasto  per richiedere nuovamente un cappuccino.

NOTA 3: Per garantire la completa pulizia e igiene del montalatte, una volta ultimati i cappuccini, procedere alla pulizia dei condotti interni del coperchio contenitore latte:

- Mettere un recipiente sotto il tubo erogazione latte;
- Premere e tenere premuto il pulsante **CLEAN** per almeno 8 secondi, posto sul coperchio stesso (fig. 25). La macchina visualizza il messaggio:

PULIZIA IN CORSO

Una volta ultimata la pulizia, sganciare il contenitore latte e riporlo in frigo. Non è consigliabile lasciare il latte fuori dal frigorifero per più di 15 minuti.

NOTA 4: Se si desidera modificare le quantità di caffè o di latte schiumato che la macchina eroga automaticamente nella tazza, procedere come descritto nel cap. 14.

13 PREPARAZIONE DEL LATTE SCHIUMATO (SENZA CAFFÈ')

- Togliere il coperchio del contenitore latte.
- Riempire il contenitore con la quantità di latte che si vuole preparare (fig. 19).
- Rimettere il coperchio al contenitore del latte.
- Agganciare il contenitore del latte alla macchina (fig. 22)
- Posizionare una tazza sufficientemente grande sotto il tubo erogazione (fig. 23).
- Se si desidera preparare il latte schiumato, posizionare il regolatore di schiuma sulla scritta **CAPPUCCINO** stampigliata sul coperchio del contenitore latte. Se, invece, si desidera preparare il latte caldo senza schiuma, posizionare il regolatore di schiuma sulla scritta **CAFFELATTE**.
- Premere due volte di seguito (entro 2 secondi) il tasto . La macchina visualizza il messaggio:

LATTE SCHIUMATO

e dopo qualche secondo, il latte schiumato fuoriesce dal tubo erogazione latte e riempie la tazza sottostante.

- Completata l'erogazione, pulire i condotti interni del contenitore latte premendo il pulsante **CLEAN** come descritto nel capitolo precedente (nota 3).

14 MODIFICA DELLA QUANTITÀ' DI CAFFÈ' E DI LATTE PER IL CAPPUCCINO

La macchina è stata pre-impostata in fabbrica per erogare automaticamente un cappuccino standard. Se si desidera modificare queste quantità, procedere nel seguente modo:

- Riempire il contenitore con il latte fino al livello massimo indicato nel contenitore stesso;
- Premere il tasto  per almeno 8 secondi fino a quando la macchina visualizza il messaggio:

LATTE PER CAPPUCCINO PROGRAM. QUANTITÀ

Dopodichè rilasciare il tasto. La macchina inizia ad erogare il latte.

- Appena si raggiunge la quantità di latte desiderata, per memorizzarla premere di nuovo il tasto  e l'erogazione di latte si interrompe. (Si consiglia di erogare latte schiumato per non più di 3 minuti di seguito).
- Dopo alcuni secondi, la macchina eroga il caffè nella tazza e visualizza il messaggio:

CAFFÈ' PER CAPPUCCINO PROGRAM. QUANTITÀ

- Appena si raggiunge la quantità di caffè desiderata, per memorizzarla premere di nuovo il tasto  e l'erogazione di caffè si interrompe.

A questo punto la macchina è riprogrammata secondo le nuove impostazioni e sul display compare la scritta "PRONTA ALL'USO".

15 PULIZIA E MANUTENZIONE

Prima di eseguire qualsiasi operazione di pulizia, la macchina deve essere raffreddata e scollegata dalla rete elettrica. Non immergere mai la macchina nell'acqua: è un apparecchio elettrico.

Per la pulizia della macchina non usare solventi o detersivi abrasivi. E' sufficiente un panno umido e morbido. Tutti i componenti della macchina non devono essere MAI puliti in lavastoviglie.

15.1 Pulizia della macchina

Eseguire la pulizia del contenitore dei fondi (descritta nel capitolo 6 nota 7) ogni volta che deve essere svuotato. Si raccomanda di pulire frequentemente anche il serbatoio dell'acqua.

La vaschetta raccogli gocce è provvista di un indicatore (di colore rosso) di livello dell'acqua contenuti. Quando questo indicatore comincia ad essere visibile (qualche millimetro sotto il vassoio raccogli gocce), è necessario svuotare la vaschetta e pulirla.

Verificare di tanto in tanto che i fori dell'erogatore da cui esce il caffè, non siano otturati. Per aprirli raschiare con un ago il deposito di caffè secco accumulato (fig. 27).

Pulire regolarmente l'ugello con una spugna come indicato in fig. 26.

15.2 Pulizia dell'infusore

L'infusore deve essere pulito ogni tanto per evitare che si riempi di incrostazioni di caffè (che possono creare malfunzionamenti). Per pulirlo procedere come segue:

- spegnere la macchina premendo il tasto ① (fig. 6) (non staccando la spina) e attendere che il display si spenga;
- aprire lo sportello di servizio (fig. 14);
- estrarre il vassoio raccogli gocce ed il contenitore dei fondi (fig. 15) e lavarli;
- premere lateralmente e verso il centro i due tasti di sgancio di colore rosso dell'infusore (fig. 28) ed estrarlo tirandolo verso l'esterno;
- **ATTENZIONE: L'INFUSORE PUÒ ESSERE ESTRATTO SOLO QUANDO LA MACCHINA È SPENTA. NEL CASO SI TENTI DI TOGLIERE L'INFUSORE CON LA MACCHINA ACCESA, SI RISCHIA DI DANNEGGIARLA GRAVEMENTE.**
- lavare l'infusore sotto l'acqua corrente del rubinetto senza usare detersivi. Non lavare mai l'infusore in lavastoviglie;
- pulire accuratamente l'interno della macchina. Per togliere il caffè incrostato nelle parti interne, grattare con una forchettina di legno o plastica (fig. 29) e poi aspirare tutti i residui con un aspirapolvere (fig. 30).
- Reinserrire l'infusore infilandolo sulle spallette del supporto interno e sul perno in basso; quindi premerlo a fondo con forza sulla scritta PUSH fino a sentire il clic di aggancio.

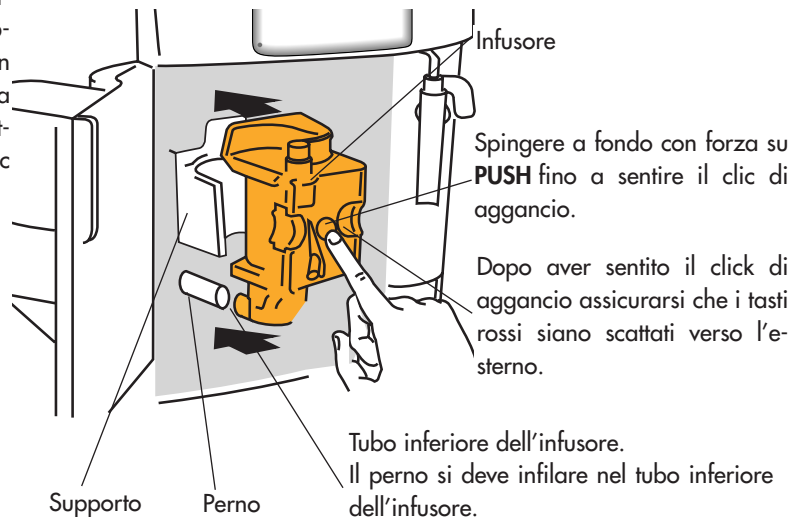

Assicurarsi che i due tasti di color rosso siano scattati verso l'esterno, altrimenti poi la porta non si chiude.

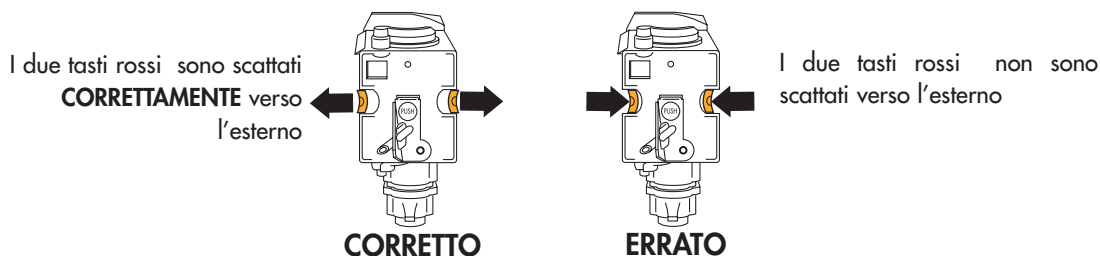

- re-inserire il vassoio raccogli gocce completo del contenitore fondi;
- chiudere lo sportello di servizio.

NOTA 1: Se l'infusore non è inserito correttamente fino a sentire il clic di aggancio e i tasti rossi non sono scattati bene verso l'esterno, non è possibile chiudere lo sportello di servizio.

NOTA 2: Se l'infusore è difficile da inserire, è necessario (prima dell'inserimento) portarlo alla giusta dimensione premendolo con forza contemporaneamente dalla parte inferiore e superiore come indicato in figura 31.

NOTA 3: Se, giunti a questo punto, l'infusore è ancora difficile da inserire, lasciarlo fuori dalla macchina, chiudere lo sportello, disinserire la spina del cavo di alimentazione dalla presa e poi inserirla. Attendere che il display si spenga, dopo l'autodiagnosi, quindi aprire lo sportello e re-inserire l'infusore.

15.3 Pulizia del contenitore latte

Procedere come segue:

- Sfilare il tubo erogazione latte (fig. 32) ed il tubo di pescaggio.
- Sfilare il regolatore di schiuma tirandolo verso l'esterno.

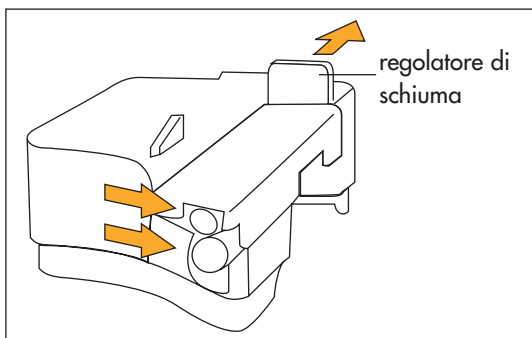

- Lavare il contenitore ed i coperchio in lavastoviglie oppure in acqua calda e detersivo. Assicurarsi che all'interno dei due fori del coperchio del contenitore latte indicati dalle frecce nella figura non rimangono residui di latte.
- Assicurarsi che all'interno dei due fori del coperchio del contenitore latte indicati dalle frecce nella figura non rimangono residui di latte.
- Rimontare il regolatore di schiuma, il tubo di pescaggio e quello di erogazione latte nel coperchio del contenitore del latte

16 MODIFICA E IMPOSTAZIONE DEI PARAMETRI DEL MENU'

Dopo aver premuto ① ed atteso che la macchina sia pronta all'uso, è possibile operare all'interno del menù per modificare i seguenti parametri o funzioni:

- Orologio
- Ora di accensione automatica
- Procedura di decalcificazione
- Temperatura del caffè
- Durata dell'accensione
- Durezza dell'acqua
- Valori di fabbrica
- Procedura di lavaggio

16.1 Impostazione dell'orologio

Per regolare l'orologio della macchina, procedere come segue:

- Premere il tasto **MENU'** (la spia sopra il tasto si accende) e poi premere ripetutamente il tasto **NEXT** finché la macchina visualizza il messaggio:

OROLOGIO 00:00

- Premere il tasto **CHANGE** per impostare l'ora dell'orologio. (Se si tiene premuto il tasto **CHANGE**, l'ora è modificata velocemente).
- Premere il tasto **OK** per confermare il dato;
- Premere il tasto **MENU'** per uscire dalla modalità di programmazione oppure **NEXT** per modificare altri parametri.

16.2 Impostazione dell'ora di accensione automatica

Questa funzione permette di programmare l'ora alla quale la macchina si accenderà automaticamente per essere pronta all'uso.

- Assicurarsi che l'orologio della macchina sia stato impostato come descritto nel paragrafo precedente.
- Premere il tasto **MENU'** e poi premere ripetutamente il tasto **NEXT** finché la macchina visualizza il messaggio:

RCCENSIONE 00:00

- Premere il tasto **CHANGE** per impostare l'ora di accensione automatica. (Se si tiene premuto il tasto **CHANGE** l'ora è modificata velocemente).
- Premere il tasto **OK** per confermare il dato;
- Premere una volta il tasto **NEXT** e la macchina visualizza il messaggio:

AUTORCCENSIONE NO

Premere il tasto **CHANGE** per modificare la funzione (la macchina visualizza la scritta "*AUTORCCENSIONE SI*");

- Premere il tasto **OK** per attivare la funzione di accensione automatica;

NOTA: quando la macchina è spenta e si è impostata l'ora di accensione automatica, di fianco all'ora visualizzata sul display non illuminato compare anche il simbolo .

- Premere il tasto **MENU'** per uscire dalla modalità di programmazione oppure **NEXT** per modificare altri parametri.

16.3 Decalcificazione

A causa del continuo riscaldamento dell'acqua utilizzata per fare il caffè, è normale che con il tempo i condotti interni della macchina si riempiano di calcare.

Quando la macchina visualizza il messaggio:

DECALCIFICARE

è arrivato il momento di eseguire la decalcificazione.

Procedere come segue:

- assicurarsi che la macchina sia pronta per l'uso.
- premere il tasto **MENU'** (la spia sopra il tasto stesso si accende) e premere il tasto **NEXT** finché compare il messaggio:

DECALCIFICAZIONE NO

- Premere il tasto **CHANGE** e la macchina visualizza il messaggio:

DECALCIFICAZIONE SI

- Premere il tasto **OK** per avviare il programma di decalcificazione.

- versare nel serbatoio (preventivamente svuotato) il contenuto di un flacone di decalcificante DURGOL (125ml) più **un litro di acqua**. Per le successive operazioni, utilizzare il decalcificante dello stesso tipo e della stessa marca di quello dato in dotazione (disponibile presso i centri di assistenza tecnica autorizzati dal costruttore).
- agganciare l'erogatore acqua calda al ugello;
- posizionare sotto l'erogatore acqua calda un contenitore avente capacità minima di 1,5 litri (fig. 3);
- premere il tasto **OK**, la soluzione decalcificante esce dall'erogatore acqua calda e comincia a riempire il contenitore sottostante. La macchina visualizza il messaggio:

MACCHINA IN DECALCIFICAZIONE

- il programma di decalcificazione esegue automaticamente una serie di erogazioni e di pause per eliminare le incrostazioni di calcare all'interno della macchina.
- dopo circa 30 minuti, la macchina visualizza il messaggio:

RISCIACQUO RIEMPIRE SERBATOIO

A questo punto è necessario eseguire il risciacquo per eliminare i residui della soluzione di decalcificante all'interno della macchina, procedere come segue:

- svuotare il serbatoio dell'acqua, risciacquarlo e riempirlo con acqua pulita.
- reinserire il serbatoio.
- svuotare il contenitore pieno di liquido e rimetterlo nuovamente sotto l'erogatore acqua calda.
- Premere il tasto **OK** L'acqua calda esce dall'erogatore, riempie il contenitore sottostante ed la macchina visualizza il messaggio:

RISCIACQUO

- quando la macchina ha svuotato il serbatoio acqua, visualizza il messaggio:

RISCIACQUO COMPLETO PREMERE OK

- Premere il tasto **OK** e riempire nuovamente il serbatoio acqua con acqua pulita.
- Il programma di decalcificazione è ora terminato e la macchina è pronta per fare nuovamente il caffè.

NOTA: Se si interrompe la procedura di decalcificazione prima che sia completata, la macchina visualizza ancora il messaggio di decalcificare ed è necessario ricominciare tutto da capo. Svuotare il serbatoio acqua, risciacquarlo, riempirlo con acqua pulita ed erogare una tazza di acqua calda.

IMPORTANTE: LA GARANZIA NON È VALIDA, SE LA DECALCIFICAZIONE NON È REGOLARMENTE ESEGUITA.

16.4 Modifica della temperatura del caffè

Per modificare la temperatura del caffè erogato, procedere come segue:

- Premere il tasto **MENU'** (la spia sopra il tasto si accende), poi premere ripetutamente il tasto **NEXT** finché la macchina visualizza il messaggio:

TEMPERATURA ALTA...

- Premere il tasto **CHANGE** finché la macchina visualizza la temperatura del caffè desiderata.
- Premere il tasto **OK** per confermare la temperatura scelta;
- Premere il tasto **MENU'** per uscire dalla modalità di programmazione oppure **NEXT** per modificare altri parametri.

16.5 Modifica della durata dell'accensione

La macchina è stata pre-impostata in fabbrica per spegnersi automaticamente dopo 1 ora dall'ultimo utilizzo. Se si desidera aumentare il numero di ore che la macchina deve rimanere accesa (max. 3), procedere come segue:

- Premere il tasto **MENU'** (la spia sopra il tasto si accende) e premere ripetutamente il tasto **NEXT** finché la macchina visualizza il messaggio:

SPEGNI DOPO 1 ORA.

- Premere il tasto **CHANGE** per modificare quante ore la macchina deve rimanere accesa.
- Premere il tasto **OK** per confermare il dato;
- Premere il tasto **MENU'** per uscire dalla modalità di programmazione oppure **NEXT** per modificare altri parametri.

16.6 Programmazione della durezza dell'acqua

Il messaggio di decalcificare la macchina è visualizzato dopo un predeterminato periodo di funzionamento che è stato impostato in fabbrica tenendo conto della massima quantità di calcare che può essere contenuta nell'acqua in utenza. Volendo è possibile allungare questo periodo di funzionamento e quindi rendere meno frequente l'operazione di decalcificazione programmando la macchina in base al reale contenuto di calcare che c'è nell'acqua utilizzata. Procedere nel seguente modo:

- dopo aver tolto dalla propria confezione, la striscia reattiva "Total hardness test" (allegata a pag. 2), immergerla completamente nell'acqua per qualche secondo. Poi estrarla e attendere 30 secondi circa (fino a quando cambia colore e si formano dei quadratini rossi).
- accendere la macchina premendo il tasto ① (fig. 6).
- Premere il tasto **MENU'** e poi premere ripetutamente il tasto **NEXT** fino a che la macchina visualizza il messaggio:

DUREZZA ACQUA 4

- Premere **CHANGE** tante volte fino a che il numero indichi quanti sono i quadratini rossi che si sono formati sulla striscia reattiva (esempio, se sulla striscia reattiva si sono formati 3 quadratini rossi è necessario premere tre volte il tasto in modo da far visualizzare il messaggio "DUREZZA ACQUA 3").
- Premere il tasto **OK** per confermare il dato. A questo punto la macchina è programmata per dare l'avviso di eseguire la decalcificazione quando è effettivamente necessaria, in base al reale contenuto di calcare dell'acqua.

16.7 Ritorno alle impostazioni di fabbrica (reset)

E' possibile ritornare alle impostazioni originali della macchina (anche dopo che l'utente le ha modificate) procedendo nel seguente modo:

- Premere il tasto **MENU'**, poi premere ripetutamente il tasto **NEXT** finché la macchina visualizza il messaggio:

VALORI FABBRICA NO

- Premere il tasto **CHANGE** e la macchina visualizza il messaggio "VALORI FABBRICA SI";
- Premere il tasto **OK** per ritornare alle impostazioni di fabbrica;
- La macchina ritorna alle impostazioni di fabbrica e visualizza il messaggio di PRONTA ALL'USO.



16.8 Procedura di lavaggio

Questa funzione è utilizzabile solo dal personale dell'assistenza tecnica.

17 MODIFICA DELLA LINGUA

Se si desidera cambiare la lingua, premere il tasto **CHANGE** per almeno 5 secondi fino a quando la macchina visualizza il messaggio di installazione in varie lingue. Poi scegliere la lingua desiderata, operando come descritto nel par. 4.1.:





18 SIGNIFICATO DEL MESSAGGIO VISUALIZZATO E COSA FARE



MESSAGGIO	SIGNIFICATO	COSA FARE
<i>RIEMPIRE IL SERBATOIO</i>	<ul style="list-style-type: none"> Il serbatoio dell'acqua è vuoto oppure è male inserito. Il serbatoio è sporco oppure incrostato di calcare. 	<ul style="list-style-type: none"> Riempire il serbatoio dell'acqua come descritto nel cap. 6 nota 6 e inserirlo a fondo. Sciacquare oppure decalcificare il serbatoio.
<i>MACINATO TROPPO FINE REGOLARE MACININO E INSERIRE EROGATORE ACQUA E PREMERE OK</i>	<ul style="list-style-type: none"> La macchina non riesce a fare il caffè. Il caffè fuoriesce troppo lentamente. 	<ul style="list-style-type: none"> Inserire l'erogatore acqua calda, premere il tasto  e far defluire l'acqua dall'erogatore per qualche secondo. Ruotare la manopola di regolazione macinatura (fig. 12) di uno scatto in senso orario (cap. 8).
<i>SVUOTARE CONTENITORE FONDI</i>	<ul style="list-style-type: none"> Il contenitore dei fondi di caffè è pieno oppure non è stato inserito 	<ul style="list-style-type: none"> Svuotare il contenitore dei fondi ed eseguire la pulizia descritta del cap. 6 - nota 7, poi reinserirlo.
<i>INSERIRE CONTENITORE FONDI</i>	<ul style="list-style-type: none"> Dopo la pulizia, non è stato inserito il contenitore dei fondi. 	<ul style="list-style-type: none"> Aprire lo sportello di accesso e inserire il contenitore dei fondi.
<i>INTRODURRE CAFFÈ MACINATO</i>	<ul style="list-style-type: none"> Con la funzione selezionata, non è stato versato il caffè pre-macinato nell'imbutto 	<ul style="list-style-type: none"> Introdurre il caffè pre-macinato come descritto nel par. 9.
<i>RIEMPIRE CONTENITORE CHICCHI</i>	<ul style="list-style-type: none"> I chicchi di caffè sono finiti. Se il macinacaffè è molto rumoroso, significa che un sassolino contenuto nei chicchi di caffè ha bloccato il macinacaffè 	<ul style="list-style-type: none"> Riempire il contenitore chicchi. Rivolgersi presso un centro di assistenza De'Longhi.
<i>DECALCIFICARE</i>	<ul style="list-style-type: none"> Indica che la macchina è incrostata di calcare. 	<ul style="list-style-type: none"> E' necessario eseguire al più presto il programma di decalcificazione descritto nel cap. 16.3
<i>PREMERE NEXT +CHANGE</i>	<ul style="list-style-type: none"> L'infusore, dopo la pulizia, è stato probabilmente dimenticato fuori dalla macchina. 	<ul style="list-style-type: none"> Lasciare lo sportello di servizio chiuso e l'infusore fuori dalla macchina e seguire le indicazioni visualizzate dalla macchina.
<i>CHIUDERE SPORTELLO</i>	<ul style="list-style-type: none"> Lo sportello di servizio è aperto 	<ul style="list-style-type: none"> Se non si riesce a chiudere lo sportello, assicurarsi che l'infusore sia inserito correttamente (cap. 15.2 - nota 1).
<i>INSERIRE EROGATORE ACQUA</i>	<ul style="list-style-type: none"> Il tasto  è stato premuto e l'erogatore acqua calda non è stato inserito. 	<ul style="list-style-type: none"> Inserire l'erogatore acqua calda (fig. 4)
<i>INSERIRE GRUPPO INFUSORE</i>	<ul style="list-style-type: none"> L'infusore, dopo la pulizia, è stato probabilmente dimenticato fuori dalla macchina. 	<ul style="list-style-type: none"> Inserire l'infusore vedi cap. 15.2

MESSAGGIO	SIGNIFICATO	COSA FARE
<i>RIDURRE DOSE CAFFÈ</i>	<ul style="list-style-type: none"> • L'imbuto per il caffè premacinato si è intasato. • È stato utilizzato troppo caffè in chicchi o caffè pre-macinato. 	<ul style="list-style-type: none"> • Svuotare l'imbuto con l'aiuto di un coltello come descritto al cap. 9 nota 5 (fig. 18). • Selezionare un gusto più leggero oppure ridurre la quantità di caffè è-re-macinato e poi richiedere nuovamente l'erogazione di caffè.
<i>ALLARME GENERICO</i>	<ul style="list-style-type: none"> • L'interno della macchina è molto sporco. 	<ul style="list-style-type: none"> • Pulire accuratamente la macchina come descritto nel cap. 15.2. Se dopo la pulizia, la macchina visualizza ancora il messaggio, rivolgersi ad un centro di assistenza.

19 PROBLEMI RISOLVIBILI PRIMA DI CHIAMARE L'ASSISTENZA TECNICA

Se la macchina non funziona, si può facilmente individuare e risolvere la causa della mal-funzione controllando il cap. 18. Se, invece la macchina non visualizza nessun messaggio, fare le seguenti verifiche prima di chiamare l'assistenza tecnica.

PROBLEMA	CAUSA	RIMEDIO
Il caffè non è caldo	<ul style="list-style-type: none"> • Le tazze non sono state pre-riscaldate. • L'infusore è troppo freddo 	<ul style="list-style-type: none"> • Riscaldare le tazzine risciacquandole con dell'acqua calda oppure lasciandole appoggiate per almeno 20 minuti sul ripiano scaldare tazze sul coperchio (vedi nota 3 del cap. 6). • Prima di fare il caffè riscaldare l'infusore premendo il tasto  (fig. 13) (vedi nota 3 del cap. 6).
Il caffè ha poca crema	<ul style="list-style-type: none"> • Il caffè è macinato troppo grosso • La miscela del caffè non è adatta 	<ul style="list-style-type: none"> • Ruotare la manopola di regolazione macinatura di uno scatto in senso antiorario (cap. 8). • Utilizzare una miscela di caffè per macchine da caffè espresso.
Il caffè fuoriesce troppo lentamente	<ul style="list-style-type: none"> • Il caffè è macinato troppo fine. 	<ul style="list-style-type: none"> • Ruotare la manopola di regolazione macinatura di uno scatto in senso orario (vedere cap. 8).
Il caffè fuoriesce troppo velocemente.	<ul style="list-style-type: none"> • Il caffè è macinato troppo grosso. 	<ul style="list-style-type: none"> • Ruotare la manopola di regolazione macinatura di uno scatto in senso antiorario (vedere cap. 8).
Il caffè non esce da uno oppure entrambi i beccucci dell'erogatore.	<ul style="list-style-type: none"> • I fori dei beccucci sono otturati. 	<ul style="list-style-type: none"> • Raschiare con un ago il deposito di caffè secco (fig. 27).
Premendo il tasto  ,  e  , la macchina non eroga caffè ma acqua.	<ul style="list-style-type: none"> • Il caffè macinato potrebbe essere rimasto bloccato nell'imbuto. 	<ul style="list-style-type: none"> • Rimuovere il blocco di caffè macinato che ostruisce l'imbuto con l'aiuto di un coltello (vedere cap. 8 – nota 5). Poi pulire l'infusore e l'interno della macchina (vedere quanto descritto nel cap. 11.2).

PROBLEMA	CAUSA	RIMEDIO
Premendo il tasto di ① la macchina non si accende.	<ul style="list-style-type: none"> • La macchina non è sotto tensione. 	<ul style="list-style-type: none"> • Controllare che la spina del cavo di alimentazione sia ben inserita nella presa elettrica
Non si riesce ad estrarre l'infusore per eseguire la pulizia.	<ul style="list-style-type: none"> • La macchina è accesa. L'infusore può essere estratto solo se la macchina è spenta. . 	<ul style="list-style-type: none"> • Spegnerla macchina ed estrarre l'infusore (vedi cap. 11.2). ATTENZIONE: l'infusore può essere estratto solo quando la macchina è spenta. Nel caso si tenti di togliere l'infusore con la macchina accesa, si rischia di danneggiare gravemente la macchina.
Si è utilizzato il caffè premacinato (al posto dei chicchi) e la macchina non eroga il caffè.	<ul style="list-style-type: none"> • È stato introdotto troppo caffè pre-macinato. • Non è stato premuto il tasto  e la macchina ha utilizzato oltre al caffè pre-macinato anche quello macinato dal macinino. • È stato versato caffè pre-macinato quando la macchina è spenta. 	<ul style="list-style-type: none"> • Togliere l'infusore e pulire accuratamente l'interno della macchina come descritto nel cap. 15.2. Ripetere l'operazione utilizzando al massimo 1 misurino di caffè macinato. • Pulire accuratamente l'interno della macchina come descritto nel cap. 15.2. Ripetere l'operazione premendo, prima, il tasto  come indicato nel capitolo 9. • Togliere l'infusore e pulire accuratamente l'interno della macchina come descritto nel par. 15.2. Ripetere l'operazione accendendo però prima la macchina.
Il caffè non esce dai beccucci dell'erogatore, ma lungo lo sportello di servizio.	<ul style="list-style-type: none"> • I fori dell'erogatore sono otturati di caffè secco. • Il cassetto mobile all'interno dello sportello di servizio si è bloccato e non può oscillare. 	<ul style="list-style-type: none"> • Raschiare i fori con un ago (vedi cap. 15.1, fig. 27). • Pulire bene il cassetto mobile soprattutto in prossimità delle cerniere in modo che possa oscillare.
Il latte non esce dal tubo erogazione latte.	<ul style="list-style-type: none"> • Il tubo di pescaggio non è stato inserito oppure è inserito male. 	<ul style="list-style-type: none"> • Inserire bene il tubo di pescaggio nel gommino del coperchio del contenitore latte (fig. 20).
Il latte è schiumato poco.	<ul style="list-style-type: none"> • Il coperchio del contenitore latte è sporco 	<ul style="list-style-type: none"> • Pulire il coperchio del latte come descritto nel capitolo 15.3.
Il latte ha bolle grandi oppure esce a spruzzi dal tubo erogazione latte	<ul style="list-style-type: none"> • Il latte non è sufficientemente freddo o non è parzialmente scremato. 	<ul style="list-style-type: none"> • Utilizzare preferibilmente latte totalmente scremato, oppure parzialmente scremato, a temperatura di frigorifero (circa 5°C). Se il risultato non è ancora quello desiderato, provare a cambiare marca di latte.