

BEVEZETÉS

Köszönjük, hogy egy De'Longhi terméket választott. Szájon pár percet az utasítások elolvasására, hogy elkerülje a berendezés kockázatait vagy sérülését.

Töltse le az alkalmazást!



Ez a készülék a „DeLonghi Comfort” nevű alkalmazással is használható, amely letölthető az App Store®-ból vagy a Google Play-ről.

Ahhoz, hogy hozzáférjen az összes funkcióhoz, helyi hálózatra (Home WLAN) van szüksége Internet-eléréssel. Ezenkívül ellenőrizze, hogy nem gátolja-e valami az Internet elérést, például tűzfal, proxy, hitelesítések stb.

Az alkalmazással egyszerűen vezérelheti a Pinguino-t az otthonából vagy azon kívülről.

LEÍRÁS

A berendezés leírása (lásd a 2 - A oldal)

- A1** kimeneti légterelő
- A2** vezérlőpanel
- A3** fogantyú
- A4** görgők
- A5** BioSilver légszűrő
- A6** lég beszívó rács
- A7** levegő kifúvó cső illesztés
- A8** lég beszívó rács
- A9** tápvezeték
- A10** leeresztő tömlő kupakkal
- A11** CST távszabályzó tartó

Tartozékok leírása (lásd 2 - B oldal)

- B1** fali adapter kupakkal
- B2** levegő kifúvó cső
- B3** cső adapter
- B4** adapter ablakkerethez
- B5** ablakkeret szárnyas csavarral
- B6** adapter fali telepítéshez/ablak kimenethez
- B7** ablak kimenet
- B8** CST (Cool Surround Tecnology) távszabályzó
- B9** ablakkeret kupak

ELEKTROMOS CSATLAKOZÁS

Mielőtt a hálózatba csatlakoztatná, ellenőrizze a következőket:

- a hálózati feszültség megegyezik a készülék hátulján talál-

ható táblán feltüntetett feszültséggel;

- az aljzat és az elektromos vezeték a szükséges terheléshez megfelelő;
- az aljzat a hálózati dugóhoz illik, ellenkező esetben cserélje le az aljzatot;
- az aljzat hatékony földelési rendszerhez csatlakozik. A gyártó nem vállal felelősséget ezen sérülések megelőzésére vonatkozó előírások be nem tartásáért.
- **A tápvezetékét csak műszaki szakember cserélheti le.**

HASZNÁLAT

Az alábbi utasítások lehetővé teszik a klímaberendezés működtetését a lehető leghatékonyabb módon. A használat előtt ellenőrizze, hogy a lég beszívó és kimeneti rácsok nincsenek elzáródva.

Megjegyzés: A berendezés egy automatikus párolgási funkcióval rendelkezik a hűtés folyamán létrejövő pára eltávolítására és egy páramentesítő móddal.

LÉGKONDITIONÁLÁS BESZERELÉS NÉLKÜL

SZÁRNYAS ABLAK

Ha szárnyas ablaka van, a következők szerint járjon el:

- Helyezze a levegő kifúvó csövet (B2) a berendezés hátsó oldalán lévő megfelelő illesztésébe (1. ábra).
- Csavarja be az ablak kimenetet (B7) és helyezze az ablakon kívülre, hogy kiengedje a forró levegőt (2. ábra).

FÜGGŐLEGES TOLÓABLAK

Ha tolóablaka van, a következők szerint járjon el:

- Helyezze be és rögzítse az ablakkerethez szükséges adaptert (B4) az ablakkeret nyílásába (B5) (3. ábra)
- Helyezze az ablakkeretet az ablakpárkányra, és húzza teljesen ki az ablakkeretig (4. ábra).
- Rögzítse a keretet a szárnyas csavarral (5. ábra) (Ha a keret túl hosszú az ablakhoz, egy szakember levághatja a műanyagot egy fűrészsel).
- Helyezze be a levegő kifúvó csövet (B2) az ablakkeret adapterbe (B4) (6. ábra), és fordítsa el, ahogy a 3. ábrán látható.
- Annak érdekében, hogy könnyebbé váljon a levegő kifúvó cső (B2) beillesztése a berendezés hátulján lévő megfelelő illesztésbe, helyezze a cső adapterének füleit (B3) vízszintes helyzetbe, ahogy a 7. ábrán látható, és járjon el az 1. ábra szerint.

TOLÓABLAKOK

- A szárnyas csavaros rögzítésnek köszönhetően lehetőség

nyílik az ablakkeret használatára tolóablakok esetében is. Helyezze a keret nyílását úgy, hogy lehetőség legyen a kifúvó cső megfelelő elhelyezésére (lásd 6. ábra).

LÉGKONDITIONÁLÁS BESZERELÉSEL

- Helyezze a levegő kifúvó csövet (B2) a berendezés hátsó oldalán lévő megfelelő illesztésébe (1. ábra).
- Fúrjon egy 150 mm-es nyílást egy külső falon vagy egy ablakon keresztül. Tartsa be a nyílás távolságait, méreteit és magasságát a 8. ábra szerint.

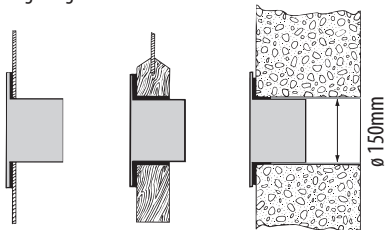

az
ablakon
keresztül

az üvegezett ajtó fa
panelébe

a falba: ajánlott
a fal szakaszának
szigetelése megfe-
lelő szigetelőanyag-
gal.

- Helyezze a fali adaptert (B1) a nyílásba.
- Helyezze a levegő kifúvó csövet (B2) a fali adapterbe (B1) (9. ábra)
- Amikor a cső (B2) nincs csatlakoztatva, a fúrt nyílást be lehet fedni az adapter kupakjával (B1).

Megjegyzés: Mivel különleges eszközökre van szükség a beszereléshez, ajánljuk, hogy szakember szerelje be a berendezést.

- A légkondicionáló beszerelésekor hagyja enyhén nyitva az ajtót kb 1 cm-re, hogy biztosítsa a megfelelő szellőzést és a helyiségben lévő nyomást.
- Tartsa a levegő csövet amilyen röviden csak lehet és a lehető legkevésbé görbén, hogy elkerülje az összenyomódást.

MŰKÖDTETÉS A VEZÉRLŐPULTRÓL

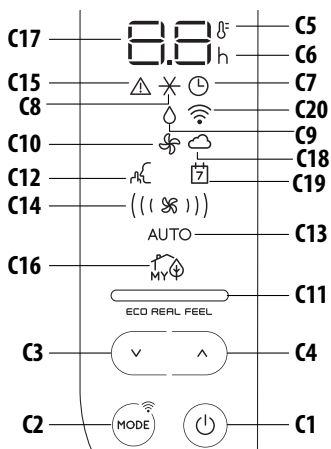

A VEZÉRLŐPULT LEÍRÁSA (C)

- C1** ON/STAND-BY (on/off) gomb
- C2** MODE funkcióválasztó gomb (légkondicionálás, páratlantítás, ventilátor, ON-OFF Wi-Fi - WLAN beállítások visszaállítása)
- C3** Csökkentő gomb
- C4** Növelő gomb
- C5** Hőmérséklet kijelző
- C6** Időzítő jelző
- C7** Időzítő jel
- C8** Légkondicionáló jel
- C9** Páramentesítés jel
- C10** Ventilátor jel
- C11** myEcoReal Feel jelző
- C12** SILENT jel
- C13** Auto jelző
- C14** Légáramlás jelzők
- C15** Riasztás jel
- C16** myEcoReal Feel szimbólum
- C17** Hőmérséklet beállítás, beállított be/ki időzítés
- C18** Alkalmazás jelző
- C19** Alkalmazás időzítő/naptár
- C20** Wi-Fi szimbólum

A BERENDEZÉS BE/KIKAPCSOLÁSA

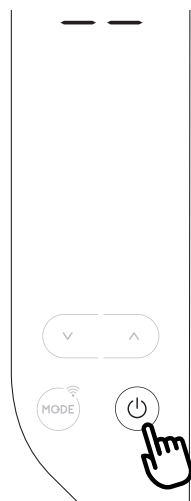

Mielőtt csatlakoztatná a készüléket, ellenőrizze, hogy az egység hátulján lévő leeresztő tömlő kupakja megfelelően fel legyen illesztve (A10).

Dugja be a konnektor dugóját az aljzatba.

Két vonal jelenik meg a kijelzőn, ami azt jelenti, hogy a készülék készenlétben áll.

Érintse meg a  (C1) gombot, hogy bekapcsolja a készüléket.

Amikor a készülék elindul, a kikapcsolás előtti utolsó funkciója indul be.

Megjegyzés: A vezérlőpult pár másodperces inaktivitása után csökken a fényereje, és a következő pár perc után tovább csökken.

A készülék kikapcsolásához érintse

meg ismét a  (C1) gombot.

Megjegyzés: Soha ne kapcsolja ki a légkondicionálót egyszerűen a konnektor kihúzásával. Érintsem meg a  (C1) gombot, hogy készenléti állapotba helyezze a légkondicionálót, és várjon pár percet, mielőtt kihúzná a konnektorból. Ily módon a készülék elvégezheti a működési állapoti ellenőrzéseket.

MÓD KIVÁLASZTÁSA



A kívánt működési mód kiválasztásához érintse meg többször a MODE gombot (C2), amíg a kívánt módot ki nem választja.

WI-FI FUNKCIÓ



A Wi-fi funkció kijelöléséhez vagy kijelölésének törléséhez érintse meg a MODE gombot 3 másodpercig.

Amikor a Wi-Fi ikon megjelenik azt jelenti, hogy az alábbi Wi-Fi funkciók állnak rendelkezésre:



FOLYTONOSAN ÉGŐ WIFI SZIMBÓLUM

azt jelenti, hogy a Wi-Fi funkciók aktívak ÉS megtalálta a „Home WLAN”-t.



LASSÚ VILLOGÁS

azt jelenti, hogy a készülék keresi a „Home WLAN”-t.*



GYORS VILLOGÁS



azt jelenti, hogy még nem találta meg a „Home WLAN”-t vagy még nem állította be.



„ALKALMAZÁS VEZÉRLÉS” IKON

Amikor megjelenik az ALKALMAZÁS VEZÉRLÉS ikon, az azt jelenti, hogy az utolsó parancsot az alkalmazáson keresztül kapta meg.

Ha meg szeretné változtatni az eltárolt „Home WLAN” beállításokat, kövesse az alábbiakat:

- nyomja meg körülbelül 20 másodpercig a C2 MODE gombot a vezérlőpanelen, amíg egy hosszú hangjelzést nem hall;
- a  és  ikon egyidejűleg villog.
- az alkalmazás segítségével vigye be az új WLAN beállításokat az egységbe.

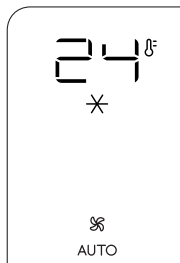

* **Megjegyzés:** Készenléti módban a „Home WLAN” keresése körülbelül 1 óra elteltével leáll. Akkor indul újra, amikor ismét bekapcsolja a készüléket.

✕ LÉGKONDITIONÁLÓ MÓD



Ez a megfelelő mód meleg, nedves idő esetén, amikor a helyiségben mind hűtésre, mind páramentesítésre szükség van.

A mód helyes beállításához:

- Többször nyomja meg a MODE gombot (C2), míg meg nem jelenik a ✕ légkondicionálás jele. A kijelzőn megjelenik a kívánt hőmérséklet és az AUTO ventilátor sebesség.
- Az elérni kívánt hőmérséklet módosításához érintse meg a  (C4) vagy a  (C3) gombot.

Megjegyzés: A legmegfelelőbb hőmérséklet nyáron 24 és 27°C között van. Ugyanakkor a külső hőmérséklettől sokkal alacsonyabb hőmérséklet beállítása nem ajánlott.

A kondicionáló módban a légáramlást csak a távszabályzóról lehet kiválasztani.

▷ PÁRMENTESÍTŐ MÓD

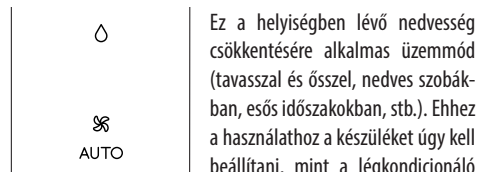

Ez a helyiségben lévő nedvesség csökkentésére alkalmas üzemmód (tavasszal és ősszel, nedves szobákban, esős időszakokban, stb.). Ehhez a használathoz a készüléket úgy kell beállítani, mint a légkondicionáló

módnhoz. Azaz a levegő kifúvó csövet (B2) be kell illeszteni a készülékbe, hogy a nedvességet ki lehessen üríteni kívülré.

A mód helyes beállításához:

- Többször nyomja meg a MODE gombot (C2), míg meg nem jelenik a ◊ páramentesítés jele.
- A készülék automatikusan a legmegfelelőbb légáramlást választja ki.

🌀 VENTILÁTOR MÓD



A ventilátor mód használatához a levegő kifúvó csövet (B2) nem kell a készülékhez csatlakoztatni.

A mód helyes beállításához:

- Többször nyomja meg a MODE gombot, míg meg nem jelenik a 🌀 ventilátor jele.
- Válassza ki a megfelelő légáramlást a ^ növelő (C4) vagy a v csökkentő (C3) gombbal.

A lehetséges légáramlások:

- (🌀) **Minimális légáramlás:** amikor a legcsendesebb működést szeretné.
- ((🌀)) **Közepes légáramlás:** amikor alacsony zajszintet szeretne de egy megfelelő komfortérzéssel.
- (((🌀))) **Maximális légáramlás:** a maximális teljesítményhez.

VÁLASSZA KI A HŐMÉRSÉKLETI SKÁLÁT

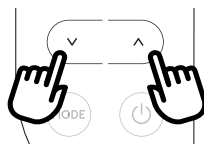

A hőmérsékletet °C vagy °F mértékegységben tekintheti meg. A hőmérséklet mértékegységének módosításához érintse meg egyszerre a növelő ^ (C4) és csökkentő v (C3) gombokat kb 10 másodpercig.

MŰKÖDTETÉS A CST-RŐL (Cool Surround Technology) TÁVSZABÁLYZÁS

A CST távszabályzó a Pinguinoval folytatott Bluetooth® Low Energy kommunikáción alapul.

A készülék akkor működik a legjobban, amikor a CST távirányí-

tóval működik.

ELEMEK BEHELYEZÉSE VAGY CSERÉJE

- Távolítsa el a távszabályzó hátulján lévő fedelet.
- Helyezze be vagy cserélje le az elemeket két új LR6 "AA" 1,5V elemmel, megfelelően behelyezve őket (lásd az utasítást az elemkamra belsejében) (10. ábra).
- Helyezze vissza a fedelet.
Ha a távszabályzót lecserélik vagy kidobja, az elemeket a hatályos jogszabályoknak megfelelően kell eltávolítani és ártalmatlanítani, mivel ártalmasak a környezetre.
Ne keverje a régi és új elemeket.
Ne keverje az alkáli-, a standard- (szén-cink) vagy az újratölthető elemeket. Ne dobja tűzbe az elemeket. Az elemek felrobbanhatnak vagy szivároghatnak. Ha a távszabályzót nem használja egy bizonyos ideig, távolítsa el az elemeket. Csak a lejáratí időn belül használja az elemet.

Megjegyzés: amikor a készülék készenléti állapotban van és a CST nem található (elemek nélküli vagy hatótávolságon kívül esik), a Bluetooth keresés CST-vel körülbelül 1 óra elteltével leáll. Az újrazekészítéséhez be kell ismét kapcsolni a készüléket.

A CST TÁVSZABÁLYZÁS LEÍRÁSA

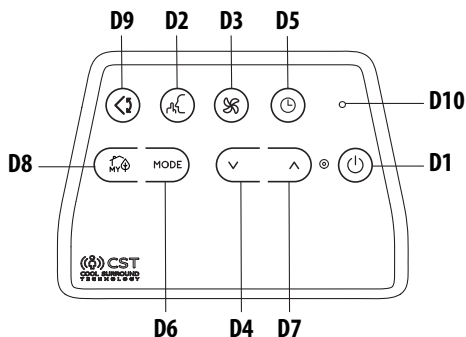

- D1** BE/KÉSZENLÉT (be/ki) gomb
- D2** SILENT gomb
- D3** Légáramlás gomb
- D4** Csökkentő gomb
- D5** Visszaszámláló időzítő
- D6** MODE gomb
- D7** Növelő gomb
- D8** myEcoReal Feel gomb
- D9** Legyező gomb (légterelő legyező)
- D10** Jelző LED

CST TÁVSZABÁLYZÓ HASZNÁLATA

A CST távszabályzás egy innovatív technológia, amely lehetővé teszi a jólét jobb szabályozását, a rendelkezésre álló érzékelőknek köszönhetően.

A jóléti viszonyok optimalizálása érdekében javasoljuk, hogy tartsa a közelében.

- A távszabályzó ne legyen 10 méternél távolabb a készüléktől (10. ábra) (akár nem látószögben is). A maximális tartomány alacsonyabb is lehet, a környezet függvényében. A Bluetooth 2. osztályába tartozik.
- A CST távszabályzót óvatosan kezelje. Ne ejtse le és ne tegye ki közvetlen napfénynek illetve hőnek. Célzerű a CST távszabályzót egy asztalra vagy egy sík felületre helyezni. Ne tartsa sokáig a kezében a CST távszabályzót, hogy elkerülje az érzékelők leolvasásának módosulását. A CST érzékelők szintén kikapcsolnak, ha a CST távszabályzót 1 méternél közelebb helyezi az egységtől.
- A CST távszabályzón érintés érzékelő gombok találhatóak.
- A CST távszabályzón kétszínű beépített LED (D10) (fehér/piros) található. A fehér jelzés a következőkhöz használatos:
 - minden gomb megnyomásának jelzésére, 3 gyors villogással
 - 30 másodpercenként villan egyet az adatátvitelhez
 - jelzi a párosítási fázis indulását periodikus villogással
 - az elemek jó állapotának jelzése
- Ugyanezek a jelzések piros színben azt jelzik, hogy az elemek kezdenek lemerülni.

Megjegyzés: A távszabályzót biztonságosan tárolhatja a megfelelő tartóban (A11).

A BERENDEZÉS BE/KIKAPCSOLÁSA

- Dugja be a konnektorba.
- Nyomja meg a BE/KÉSZENLÉT gombot (D1). A bekapcsoláskor a légkondicionáló ugyanabban a módban kezd működni, amiben a kikapcsoláskor működött.
- Nyomja meg BE/KÉSZENLÉT gombot (D1) ismét, hogy kikapcsolja a készüléket.

Megjegyzés: Soha ne kapcsolja ki a készüléket a csatlakozó kihúzásával. Mindig kapcsolja ki a BE/KÉSZENLÉT gombbal (D1), és várjon pár percet, mielőtt kihúzná a csatlakozót. Csak ily módon fogja tudni a készülék elvégezni a standard ellenőrzéseket.

MŰKÖDÉSI MÓD KIVÁLASZTÁSA

A távszabályzón a MODE gomb (D6) megnyomásával kiválasztható működési módok megegyeznek a készülék vezérlőpultján (C) kiválaszthatókkal

HŐMÉRSÉKLET KIVÁLASZTÁSA

A légkondicionáló módban érintse meg a gombot (D4) vagy a

gombot, hogy kiválassza a kívánt hőmérsékletet.

LÉGÁRAMLÁS KIVÁLASZTÁSA

A légkondicionáló vagy a ventilátor módban érintse meg a gombot (D3), hogy kiválassza a kívánt légáramlást.

A kiválasztható légáramlások a következők:

- () **Minimális légáramlás:** amikor a legcsendesebb működést szeretné.
- (()) **Közepes légáramlás:** amikor alacsony zajszintet szeretne de egy megfelelő komfortérzéssel.
- ((())) **Maximális légáramlás:** a maximális teljesítményhez.

AUTO

Automata légáramlás: a készülék automatikusan kiválasztja a légáramlást a kiválasztott hőmérséklet és a környezeti állapotok alapján. Ez a választás csak a légkondicionáló módban elérhető.

myEcoReal Feel FUNKCIÓ

myEcoReal Feel az innovatív De'Longhi technológia, amely egyszerre hat a hőmérséklet csökkentésére és a páratartalom ellenőrzésére, biztosítva a legmegfelelőbb komfortérzést. A hagyományos rendszerekkel az üzemi idő alatt el lehet érni az optimális komfort körülményeket, de azok az idővel nem biztosítottak. A myEcoReal Feel segítségével, az optimális komfort elérése után a PAC automatikusan modulálja a kompresszor működését és a légmozgást, hogy fenntartsa az elért komfortot.

A funkció aktiválásához érintse meg a gombot (D8) a távirányítón és a myEcoReal Feel szimbólum megjelenik.

Körülbelül 1 perc után, a myEcoReal Feel jelző (C11) kigyullad. Megváltozik a színe, amikor közeledik a legmegfelelőbb komfort szinthez (lásd az alábbi grafikon).

Megjegyzés: Ehhez használathoz a készüléket úgy kell beállítani, mint a légkondicionáló módoz.

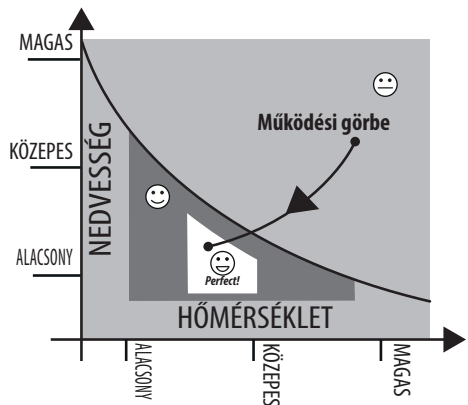

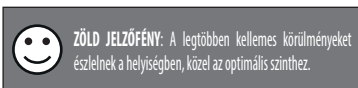

- A jó közérzet egy szubjektív körülmény: ezért különböző személyek különböző módon értékelhetik ugyanazon környezeti körülményeket.
- Különösen extrém környezeti körülmények között (környezet nagysága, külső magas hőmérséklet vagy páratartalom, a szoba gyenge szigetelése, túl sok ember vagy erős hőterhelés a helyiségben, erős besütő napfény ...) a készülék nem biztos, hogy képes elérni a legmegfelelőbb komfort szintet.

SILENT FUNKCIÓ (csak kondicionáló módban áll rendelkezésre)

A funkció aktiválásával a működési zaj tovább csökken. Az aktiváláshoz érintse meg a távszabályzón a gombot (D2). A kijelzőn megjelenik a hozzá tartozó jel (C12).



LEGYZŐ FUNKCIÓ

Ez a funkció a légtérrelőt mozgatja, amely egyenletesen oszlatja el a levegőt a helyiségben.

A Legyző gomb érintésével (D9) a légtérrelő elkezdi mozogni előre hátra felváltva.

Újbóli érintés esetén a légtérrelő leáll az aktuális helyzetében. Ha ismét megérinti a gombot, a légtérrelő ismét elkezdi előre és hátra mozogni.

Megjegyzés: a belső szerkezet sérülése elkerülése érdekében ne mozgassa kézzel a légtérrelőket.

CST TÁVSZABÁLYZÓ PÁROSÍTÁSÁNAK ISMÉTLÉSE

A CST távszabályzó párosítva van a hozzá tartozó Pinguino készülékkel. Abban az esetben, ha a felhasználó egy másik Pinguino készülékkel szeretné párosítani, vagy egy új CST távszabályzó párosítása esetén helyezze Készenléti állapotba az egységet, és tartsa nyomva 10 másodpercig a MÓD választógombot (D6)

a távszabályzón. A Led (D10) elkezd időnként villogni, amely a párosítás folyamatát jelzi.

Ezután a rendszer megkéri a felhasználót, hogy nyomja meg 10 másodpercig a Pinguino egységen lévő gombot (C4), amíg kettős hangjelzés nem hallható. A kijelzőn a párosítási folyamatot a számok között gyorsan villogó pont mutatja.

Amikor a két eszköz befejezi a párosító dialógust, a PAC kettős hangjelzést ad és a kijelzőn a normál, készenléti állapot látható. A párosítást 60 másodpercen belül kell elvégezni.

IDŐZÍTŐ BEÁLLÍTÁSA

Az időzítő lehetővé teszi a készülék késleltetett indítását vagy kikapcsolását. Ez a funkció elkerüli az áram pazarlását a működési időszak optimalizálásán keresztül.

A késleltetett kikapcsolás programozása

- Mialatt a készülék be van kapcsolva, bármilyen üzemmódban, be lehet programozni a késleltetett kikapcsolást.
- Érintse meg az időzítő gombot (D5): az időzítő szimbóluma (C7) és az órák (C6) felgyulladnak.



- Érintse meg a (D4) és (D7) gombokat, amíg a kívánt lekapcsolási idő meg nem jelenik a kijelzőn.

Pár másodperccel az időzítés beállítása után a beállítás tárolódik, a kijelző mutatja a működési módot, és az időzítő jele megjelenik.

Amint elérkezik a beállított időpont, a légkondicionáló készenléti állapotba lép.

Az időzítés programozásának törléséhez érintse meg a időzítő gombot (D5) kétszer. Az időzítő jele (C7) eltűnik.

Megjegyzés: Amikor elindította az időzítőt, ha megérinti az időzítő gombot csak egyszer, a kikapcsolásig várható idő jelenik meg.

Késleltetett indítás programozása

- Dugja be a készüléket és állítsa készenléti állapotba.
- Érintse meg a időzítő gombot (D5): megjelenik az időzítő jele (C7) és az óra (C6) .
- Érintse meg a (D4) és (D7) gombokat, amíg a kívánt bekapcsolási idő meg nem jelenik a kijelzőn. Az indítás bármikor programozható a következő 24 órában.

Amikor elérkezik a beállított idő, a készülék az előzetesen beállított módban kezd működni.

Az időzítés programozásának törléséhez érintse meg az időzítő gombot (D5) kétszer.

Az időzítő jele (C7) eltűnik.

Megjegyzés: Amikor elindította az időzítőt, ha megérinti az időzítő gombot csak egyszer, a bekapcsolásig várható idő jelenik meg.

Megjegyzés: Az időzítő programozása is az alkalmazás funkciója: az időzítő programozás számos lehetőségének köszönhetően megelőzhető

a villamos energia pazarlása az üzemidő optimalizálásával heti ütemezéssel, a készülék késleltetett indítási vagy leállítási beállításával.

HASZNÁLATI TANÁCSOK

- A CST távszabályzó páratartalom/hőmérsékleti érzékelővel van ellátva. Tanácsos nem teljesen letakarni kézzel vagy ruhával; illetve tanácsos nem csökkentett légáramlatú területre helyezni. Ezen kívül tanácsos közvetlen napfénytől vagy hőforrástól távol tartani, hogy elkerülje a téves érzékelést.
- A CST távszabályzón érintés érzékelő gombok találhatóak. Ajánlatos tiszta kézzel hozzáérni, illetve kerülni a port illetve folyadékokat/nedvességet.
- A CST távszabályzó kb 6 hónapi működik ugyanazzal az elemkészlettel. Ez a feltevés 2300 mAh LR6 „AA” elemek használatára alapul.

ÖNDIAGNÓZIS

A készüléken egy öndiagnózis rendszer működik, számos figyelmeztetés/hiba beazonosítására.

A hibaiüzenetek a készülék kijelzőjén jelennek meg.

HA... JELENIK MEG A KIJELZŐN,	HA... JELENIK MEG A KIJELZŐN,	HA... JELENIK MEG A KIJELZŐN,	HA... JELENIK MEG A KIJELZŐN,	HA... JELENIK MEG A KIJELZŐN,
L _L	L _H	P _F ▲	H _L ▲	E _I ▲
„Low Temperature” (Alacsony hőmérséklet) (Fagy megelőzés)	Low humidity (Alacsony páratartalom)	„Probe Failure” (Szonda hiba) (Szonda sérült)	„High Level” (Magas szint) (Belső tartály tele)	„Communication Failure” (Kommunikációs hiba) (Belső kommunikációs hiba)
..MIT KELL TENNEM?	..MIT KELL TENNEM?	..MIT KELL TENNEM?	..MIT KELL TENNEM?	..MIT KELL TENNEM?
A készülék fagyás elleni védőkészülékkel van ellátva, hogy elkerülje a túlzott jég képződését. A készülék automatikusan újraindul, amikor az olvasztási folyamat befejeződött.	Ez az üzenet csak akkor jelenik meg, ha a myE-coReal Feel funkció aktív jeleznél, hogy a helyiség páratartalma túl alacsony. A működés folytatásához kapcsolja az egységet a myE-coReal Feel funkció kívül bármelyik másik módba.	Ha ezt látja, forduljon a hivatalos helyi szervizközpontoz	Üritse ki a belső biztonsági tartályt a „Szezon végi műveletek” szakaszban leírt utasítások szerint	Ha ezt látja, forduljon a hivatalos helyi szervizközpontoz.

JAVASLATOK A MEGFELEŐ HASZNÁLATHOZ

a légkondicionáló optimális teljesítménye érdekében kövesse az alábbi tanácsokat:

- csukja be a kondicionálni kívánt helyiség ablakait és ajtajait. Amikor a légkondicionálót féli állandó üzembe helyezi, hagyja enyhén nyitva az ajtót (kb 1 cm-re), hogy lehetővé tegye a megfelelő légáramlást.
- Soha ne használja a készüléket túl nyirkos helyiségekben (mosodákban például).
- Óvja meg a készüléket a közvetlen napfénytől, húzza be a függönyöket vagy redőnyöket, hogy a készülék gazdaságosabban működhessen.
- Soha ne használja a készüléket a szabadban.
- Ügyeljen, hogy ne legyenek hőforrások a helyiségben.
- ügyeljen, hogy a légkondicionáló egy egyenes felületen álljon.

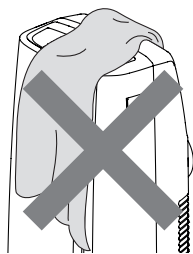

ne takarja le a készüléket

- Soha ne hagyjon semmit a légkondicionáló tetején.
- Soha ne akadályozza a levegő bemenetet illetve a kimeneti légteretlőt.

TISZTÍTÁS

Tisztítás vagy karbantartás előtt kapcsolja ki a készüléket a  gomb érintésével, majd húzza ki a csatlakozót a konnektorból.

A SZEKRÉNY TISZTÍTÁSA

Egy nedves ruhával tisztítsa meg a készüléket, majd egy száraz ruhával törölje szárazra. Biztonsági okokból soha ne mossa a légkondicionálót vízzel.

Figyelem! Soha ne használjon benzint, alkoholt vagy oldószereket a készülék tisztításához. Soha ne spricceljen bele rovarirtó szereket vagy hasonlót.

A BIO SILVER LÉGSZŰRŐ TISZTÍTÁSA

A BioSilver szűrő segíti felfogni a port és a pollent, és segíti a baktériumok és penész keletkezésének csökkenését a szűrőn.

Ha a szűrő szennyezett, negatívan befolyásolja a levegő keringését és a készülék hatékonysága csökken. Ezért ajánlatos a szűrőt rendszeresen megtisztítani. A gyakoriság a működés időtartamától és körülményeitől függ. Ha az egységet folyamatosan

vagy szisztematikusan használja, javasolta szűrő heti tisztítása.

A szűrő a bemeneti rács belső részén található.

A szűrő tisztításához vegye ki a 11. ábra szerint.

Egy porszívóval távolítsa el a szűrőre lerakódott port. Ha nagyon piszkos, merítse meleg vízbe és öblítse le néhányszor. A víz soha nem lehet 40 °C-nál forróbb. A szűrő lemosása után hagyja megszáradni, mielőtt visszahelyezné.

SEZON KEZDETI ELLENŐRZÉSEK

Ellenőrizze, hogy a tápvezetékek és a csatlakozó nem sérültek és hogy a földelési rendszer hatékony.

Pontosan kövesse a beszerelési utasításokat.

SEZONVÉGI MŰVELETEK

A víz rendszerből történő kiürítéséhez az óramutató járásával ellentétes irányba (12. ábra) kicsavarva vegye le a külső kupakot és engedje ki a vizet egy tálba.

Amikor a készülék üres, helyezze vissza a kupakot.

Tisztítsa meg a szűrőt, és alaposan szárítsa meg mielőtt visszahelyezné.

MŰSZAKI JELLEMZŐK

Táp feszültség	lásd a címkén
Max. felvett teljesítmény	„
légkondicionálás közben	„
Hűtő	„
Hűtő kapacitás	„
Gyakoriság:	2402,0-2483,5 MHz
Maximális átviteli energia	0,0631 W

KORLÁTOZÓ FELTÉTELEK

Szobahőmérséklet légkondicionálásához

18° ÷ 35 °C

A hűtőkészülék szállítását, feltöltését, tisztítását, helyreállítását és ártalmatlanítását csak a gyártó által megjelölt műszaki szolgáltató központ végezheti.

A készülék ártalmatlanítását csak a gyártó által megjelölt szakközpont végezheti.

Figyelem! AZ EGYSÉG SÉRÜLÉSÉNEK ELKERÜLÉSE ÉRDEKÉBEN:

SOHA NE SZÁLLÍTSA VAGY FORDÍTSA A KÉSZÜLÉKET FEJLEL LEFELE VAGY AZ OLDALÁRA. HA ELŐFORDULNA, VÁRJON 6 ÓRÁT MIELŐTT BEKAPCSOLNÁ A KÉSZÜLÉKET, 24 ÓRA A JAVASOLT IDŐTARTAM. Miután a készüléket az oldalára helyezték, az olajnak vissza kell folynia a kompresszorba a megfelelő működés érdekében. Ha nem hagyja meg ezt az időt a készüléknek (6-24 óra), az egység egy rövid ideig működik, majd a kompresszor meghibásodik a hiányzó olaj miatt.

HIBAELHÁRÍTÁS

HIBA	KIVÁLTÓ OK	MEGOLDÁS
A légkondicionáló nem indul be	nincs bedugva a konnektorba	dugja be a konnektorba
	nincs áram	várjon
	a belső biztonsági berendezés kioldott	hívja a Szervizközpontot
A légkondicionáló csak rövid ideig működik	kifúvó cső meghajlik vagy megtörik	Helyezze a levegő csövét megfelelően, tartsa amilyen röviden csak lehet és a lehető legkevésbé görbén, hogy elkerülje a szűkületeket
	valami nem engedi a levegőt kifújni	ellenőrizze és távolítsa el a kimenetet elzáró dolgokat
A légkondicionáló működik, de nem hűti a szobát	az ablakok, ajtók és/vagy függönyök nyitva vannak	csukja be az ajtókat, ablakokat és függönyöket, figyelembe véve a fenti „JAVASLATOK A MEGFELELŐ HASZNÁLATHOZ” részt
	hőforrások találhatóak a helyiségben (sütő, hajszárító, stb)	távolítsa el a hőforrásokat
	a kifúvó cső nincs a készülékhez csatlakoztatva	csatlakoztassa a kifúvó csövet a készülék hátulján lévő illesztésbe (1. ábra).
	a szűrő eldugult	tisztítsa meg vagy cserélje le a szűrőt a fentiek szerint
	a készülék műszaki jellemzői nem megfelelőek a helyiséghez, amelyben található.	
A működés közben kellemetlen szag keletkezik a helyiségben	a szűrő eldugult	tisztítsa meg a szűrőt a fentiek szerint
A légkondicionáló nem működik legalább három percig az újraindítás után	egy belső biztonsági készülék megakadályozza, hogy a készülék újrainduljon az utolsó lekapcsolás utáni három percben	várjon. A késés a normális működés része.
Az alábbiak közül megjelenik az egyik üzenet: Lt/Lh/PF/HL/E1	a készüléken egy öndiagnózis rendszer működik, számos hiba beazonosítására.	lásd az ÖNDIAGNÓZIS fejezetet