

Προειδοποιήσεις

- Η συσκευή αυτή κατασκευάστηκε για τον κλιματισμό οικιακών χώρων και δεν πρέπει να χρησιμοποιείται για άλλους σκοπούς.
- Η αλλαγή ή οποιαδήποτε μετατροπή των χαρακτηριστικών της συσκευής είναι επικίνδυνη.
- Η συσκευή πρέπει να εγκαθίσταται σύμφωνα με τους ισχύοντες τοπικούς κανονισμούς.
- Για ενδεχόμενες επισκευές πρέπει να απευθύνεστε μόνο στο Σέρβις του κατασκευαστή. Οι επισκευές από μη εξουσιοδοτημένο προσωπικό μπορεί να είναι επικίνδυνες.
- Η συσκευή αυτή πρέπει να χρησιμοποιείται μόνον από ενήλικες. Μην επιτρέπετε στα παιδιά να παίζουν μ' αυτήν.
- Η συσκευή αυτή πρέπει να συνδέεται με αποτελεσματική εγκατάσταση γείωσης. Αναθέστε τον έλεγχο της ηλεκτρικής εγκατάστασης σε ειδικευμένο ηλεκτρολόγο.
- Σε περίπτωση ζημιάς στο ηλεκτρικό καλώδιο, αυτό πρέπει να αντικατασταθεί μόνο από εξουσιοδοτημένο και εξειδικευμένο προσωπικό του κατασκευαστή.
- Χωρίς κατάλληλη επιτήρηση, δεν πρέπει να επιτρέπεται η χρήση αυτής της συσκευής σε παιδιά ή ανήμπορα άτομα.
- Μην αφήνετε τα παιδιά να παίζουν με τη συσκευή
- Αποφύγετε τη χρήση προεκτάσεων του ηλεκτρικού καλωδίου.
- Πριν από κάθε επέμβαση καθαρισμού ή συντήρησης, αποσυνδέστε το φιν από την πρίζα του ρεύματος.
- Μην τραβάτε το ηλεκτρικό καλώδιο για να μετακινήσετε τη συσκευή.
- Μην εγκαθιστάτε τη συσκευή σε χώρους όπου ο αέρας μπορεί να περιέχει αέριο, λάδι, θείο ή κοντά σε πηγές θερμότητας.
- Μην ακουμπάτε βαριά ή ζεστά αντικείμενα πάνω στη συσκευή.
- Καθαρίζετε τα φίλτρα σκόνης τουλάχιστον κάθε εβδομάδα.
- Αποφύγετε τη χρήση συσκευών θέρμανσης κοντά στο κλιματιστικό.
- Σε περίπτωση μεταφοράς, η συσκευή πρέπει να παραμένει σε κάθετη θέση ή να ακουμπά σε μια πλευρά μόνο μικρό χρονικό διάστημα. Πριν τη μεταφορά, αδειάστε την εσωτερική λεκάνη του νερού συμπύκνωσης της εσωτερικής μονάδας και τη βάση της εξωτερικής μονάδας. Μετά τη μεταφορά, περιμένετε τουλάχιστον 1 ώρα πριν ανάψετε τη συσκευή.
- Τα υλικά της συσκευασίας είναι ανακυκλώσιμα. Συνιστάται κατά συνέπεια η διάθεσή τους στους ειδικούς κάδους για την ανακύκλωση.
- Το R407c είναι ένα ψυκτικό που συμμορφούται με τους οικολογικούς κανονισμούς ΕΟΚ. Συνιστάται να μην τρυπάτε το κύκλωμα ψύξης της συσκευής

Προειδοποιήσεις για τη σωστή διάθεση του προϊόντος σύμφωνα με την Ευρωπαϊκή Οδηγία 2002/96/ΕΚ

Στο τέλος της ωφέλιμης ζωής του, το προϊόν δεν πρέπει να διατίθεται με τα αστικά απορρίμματα.



Μπορεί να διατεθεί σε ειδικά κέντρα διαφοροποιημένης συλλογής που ορίζουν οι δημοτικές αρχές, ή στις αντιπροσωπείες που παρέχουν αυτήν την υπηρεσία. Η διαφοροποιημένη διάθεση μιας ηλεκτρικής συσκευής επιτρέπει την αποφυγή πιθανών αρνητικών συνεπειών για το περιβάλλον και την υγεία από την ακατάλληλη διάθεση καθώς και την ανακύκλωση υλικών από τα οποία αποτελείται ώστε να επιτυγχάνεται σημαντική εξοικονόμηση ενέργειας και πόρων. Για την επισήμανση της υποχρεωτικής χωριστής διάθεσης, το προϊόν φέρει το σήμα του διαγραμμένου τροχοφόρου κάδου απορριμμάτων.

Τι είναι το Pinguino και το SuperPinguino

NΤη θερινή περίοδο, οι συνθήκες ευεξίας επιτυγχάνονται με θερμοκρασίες από 24 έως 27°C και σχετική υγρασία περίπου 50%.

Το κλιματιστικό είναι ένα μηχάνημα που αφαιρεί υγρασία και θερμότητα από το περιβάλλον στο οποίο εγκαθίσταται.

Σε σχέση με τα εγκαθιστώμενα μοντέλα, τα φορητά κλιματιστικά πλεονεκτούν γιατί μπορούν να μετακινηθούν από το ένα δωμάτιο στο άλλο της κατοικίας και να μεταφερθούν από ένα κτίριο σε ένα άλλο.

Ο ζεστός αέρας του δωματίου σας περνά μέσα από μία μονάδα όπου ψύχεται από ένα ψυκτικό αέριο. Με τον τρόπο αυτό εκχωρεί την πλεονάζουσα θερμότητα και υγρασία πριν διοχετευθεί και πάλι στο δωμάτιο.

Στα μονοκόμματα μοντέλα (Pinguino), ένα μικρό μέρος του αέρα αυτού χρησιμοποιείται για την ψύξη του ψυκτικού αερίου και συνεπώς, αφού καταστεί θερμός και υγρός, διοχετεύεται στο εξωτερικό.

Στα μοντέλα με βαλιτσάκι (SuperPinguino), το κύκλωμα ψύχεται χρησιμοποιώντας τον εξωτερικό αέρα. Κάθε Pinguino και SuperPinguino μπορεί να χρησιμοποιηθεί ακόμα και στη λειτουργία μόνο αερισμός.

ΠΕΡΙΓΡΑΦΗ ΤΗΣ ΣΥΣΚΕΥΗΣ

- 1 Εσωτερική μονάδα
- 2 Χειρολαβή εσωτερικής μονάδας
- 3 Γρίλια εξόδου ψυχρού αέρα
- 4 Ενδεικτική λυχνία κατάστασης λειτουργίας
- 5 Φίλτρο
- 6 Γρίλιες εισόδου αέρα
- 7 Ηλεκτρικό καλώδιο
- 8 Μπουτόν εκκένωσης λεκάνης
- 9 Σωλήνας σύνδεσης
- 10 Τροχί
- 11 Ξωτερική μονάδα
- 12 Χειρολαβή εξωτερικής μονάδας
- 13 Γρίλιες εξόδου αέρα συμπίκνωσης
- 14 Κόκκινη ενδεικτική λυχνία (λειτουργία αφύγρανσης)
- 15 Κίτρινη ενδεικτική λυχνία (λειτουργία αερισμού)
- 16 Πράσινη ενδεικτική λυχνία (λειτουργία κλιματισμού/αφύγρανσης)
- 17 Πλήκτρο χειροκίνητης λειτουργίας
- 18 Δέκτης σήματος τηλεχειριστηρίου
- 19 Ρακόρ
- 20 Βεντούζες
- 21 Φρένο τροχών
- 22 Διακοσμητικό καπάκι

Προετοιμασία για τη χρήση

ΔΙΑΤΑΞΗ ΤΗΣ ΕΣΩΤΕΡΙΚΗΣ ΜΟΝΑΔΑΣ

Εγκαταστήστε τη συσκευή στο εσωτερικό του χώρου που θέλετε να κλιματίσετε. Συνήθως κοντά σε ένα παράθυρο ή μια πόρτα. Οποσδήποτε κοντά σε έναν περιμετρικό τοίχο. Η εσωτερική μονάδα πρέπει να είναι τοποθετημένη σε οριζόντια θέση, κατά προτίμηση πάνω σε ένα τραπέζακι ή έπιπλο (βλ. εικ. 1 και 2). Η εσωτερική μονάδα δεν πρέπει να βρῖσκει εμπόδια στη ζώνη αναρρόφησης (πίσω γρίλιες [6] και στη ζώνη εξαγωγής (πάνω γρίλια εξόδου [3]).

ΣΗΜΕΙΩΣΗ: Η συσκευή πρέπει να απέχει τουλάχιστον 20/30 cm από τους τοίχους.

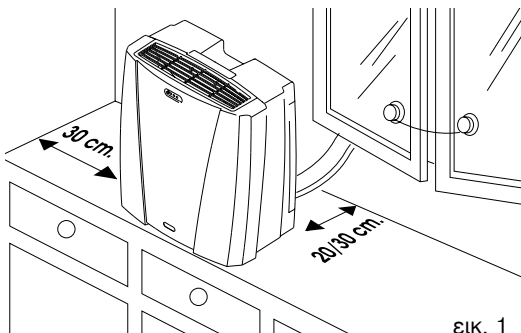

εικ. 1

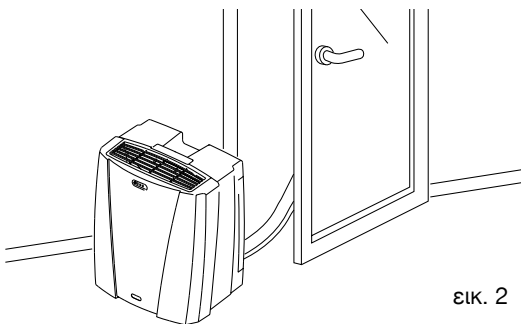

εικ. 2

ΔΙΑΤΑΞΗ ΤΟΥ ΣΩΛΗΝΑ ΣΥΝΔΕΣΗΣ

Ο σωλήνας [9] που συνδέει την εξωτερική με την εσωτερική μονάδα μπορεί να περάσει από ένα άνοιγμα μισάνοιχτου παραθύρου ή πόρτας. Χρησιμοποιήστε τις βεντούζες [20] για να το συγκρατήσετε.

Μπορείτε να επιλέξετε τη μόνιμη εγκατάσταση αποκτώντας ως αξεσουάρ τα σχετικά στηρίγματα τοίχου που διατίθενται από το Σέρβις ή τα εξουσιοδοτημένα καταστήματα De'Longhi.

ΧΡΗΣΗ ΤΩΝ ΤΑΧΥΣΥΝΔΕΣΜΩΝ

Εκτός από τις παραπάνω μεθόδους, ο σωλήνας που συνδέει την εξωτερική με την εσωτερική μονάδα μπορεί να περάσει από μια τρύπα διαμέτρου 9 cm. περίπου, ανοιγμένη σε τοίχο που επικοινωνεί με το εξωτερικό. Στην περίπτωση αυτή πρέπει να αποσυνδεθούν οι συνδέσεις της εξωτερικής μονάδας ενεργώντας ως εξής:

- 1) Βγάλτε το φιν από την πρίζα του ρεύματος.
- 2) Αφαιρέστε το διακοσμητικό καπάκι.
- 3) Βγάλτε τη χειρολαβή ξεβιδώνοντας τις 4 βίδες και στη συνέχεια αφαιρέστε το καπάκι και βγάλτε τις υπόλοιπες 4 βίδες αυτοελικιτόμησης (βλ. εικ. 3).

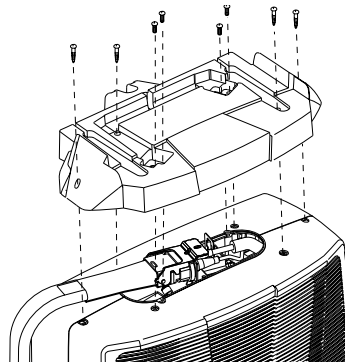

εικ. 3

- 4) Αποσυνδέστε τους ηλεκτρικούς συνδετήρες (εικ. 4).
- 5) Αποσυνδέστε το σωλήνα του νερού από τον ταχυσύνδεσμο πιέζοντας το δακτύλιο συγκράτησης και τραβώντας τον πλαστικό σωλήνα (εικ. 4).

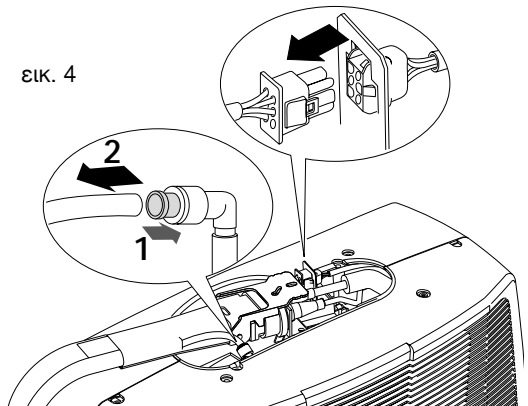

εικ. 4

- 6) Αποσυνδέστε τους εύκαμπτους σωλήνες μετακινώντας τη λαβή του ταχυσυνδέσμου έως ότου ανοίξει εντελώς. Στη συνέχεια τραβήξτε προς τα πίσω το δακτύλιο του ρακόρ για να αποσυνδεθεί τελείως ο εύκαμπτος σωλήνας (εικ. 5).

Προετοιμασία για τη χρήση

Αποφύγετε τις πολύ κλειστές καμπύλες του σωλήνα σύνδεσης.

εικ. 5

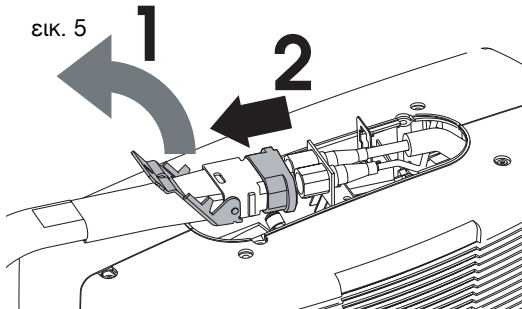

ΕΠΑΝΑΣΥΝΔΕΣΗ ΤΟΥ ΣΩΛΗΝΑ

Για να συνδέσετε πάλι το άκρο του σωλήνα σύνδεσης, που έχετε αποσυνδέσει προηγουμένως, στην εσωτερική μονάδα πρέπει να επαναλάβετε τα βήματα 1, 2, 3, 4, 5, 6 με την αντίστροφη σειρά, ενεργώντας ως εξής:

- Πριν περάσετε το σωλήνα από το άνοιγμα του τοίχου, συνιστάται να προσαρμόσετε τα άκρα του ταχυσυνδέσμου με το ορειχάλκινο πώμα που περιέχει η συσκευασία ή με αυτοκόλλητη ταινία.
- Τοποθετήστε το θηλυκό ρακόρ του σωλήνα στο αρσενικό τραβώντας προς τα πίσω το δακτύλιο έτσι ώστε να προσαρμόσει μέχρι τέρμα και στη συνέχεια κλείστε το μοχλό ασφάλισης. Μετά τη σύνδεση των δύο ρακόρ ψυκτικού, συνδέστε τον ηλεκτρικό συνδετήρα και το σωλήνα νερού στον αντίστοιχο σύνδεσμο πιέζοντας μέχρι τέρμα.

Προσοχή

Η αποσύνδεση και η σύνδεση των ταχυσυνδέσμων πρέπει να πραγματοποιηθεί σε ανοιχτό χώρο και από εξειδικευμένο προσωπικό.

ΔΙΑΤΑΞΗ ΤΗΣ ΕΞΩΤΕΡΙΚΗΣ ΜΟΝΑΔΑΣ

Η εξωτερική μονάδα μπορεί να τοποθετηθεί σε στέγη ή σε μπαλκόνι (εικ. 6).

Εάν υπάρχει μπαλκόνι, μπορείτε να τοποθετήσετε την εξωτερική μονάδα στο περβάζι του παραθύρου (εικ. 7)

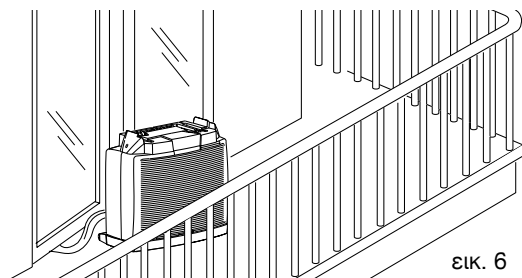

εικ. 6

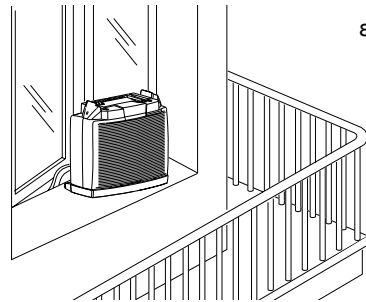

εικ. 7

Μπλοκάρετε πάντα τους 2 εξωτερικούς τροχούς με το φρένο που διατίθεται με τον εξοπλισμό.

Η De'Longhi δεν φέρει ευθύνη για ατυχήματα ή βλάβες που οφείλονται σε λανθασμένη τοποθέτηση κατά παράβαση των βασικών κανόνων ασφαλείας.

Η εξωτερική μονάδα μπορεί να εγκατασταθεί σε μεγαλύτερο ή στο ίδιο ύψος με την εσωτερική μονάδα, αρκεί η διαφορά ύψους να μην ξεπερνά το 1,5 μέτρο. Η εξωτερική μονάδα δεν πρέπει να βρίσκεται εμπόδια ούτε στην αναρρόφηση, ούτε στην κατάθλιψη του αέρα. Η ελάχιστη απόσταση ανάμεσα στην πλάτη και τον τοίχο πρέπει να είναι 6 cm. Το νερό της συμπύκνωσης που σχηματίζεται κατά τη διάρκεια της λειτουργίας κλιματισμού (θερινή λειτουργία) εξατμίζεται σχεδόν εξ' ολοκλήρου στην εξωτερική μονάδα.

Σε ειδικές περιπτώσεις, εάν η υγρασία είναι πολύ υψηλή, το νερό της συμπύκνωσης αποβάλλεται από μια τρύπα στο κάτω μέρος της βάσης. Για τη διοχέτευση του νερού που παράγεται είναι αναγκαία η χρήση του ρακόρ αποστράγγισης συμπυκνωμάτων **19** που διατίθεται με τον εξοπλισμό και τοποθετείται στη βάση της εξωτερικής μονάδας (βλ. εικ. 8), στο οποίο μπορεί να συνδεθεί λαστιχένιος σωλήνας. Η εξωτερική μονάδα, μπορεί να τοποθετήσετε το διακοσμητικό καπάκι. Συνιστάται η προστασία της εξωτερικής μονάδας από τη βροχή, το χιόνι, το στάξιμο από τις οροφές και τον ήλιο.

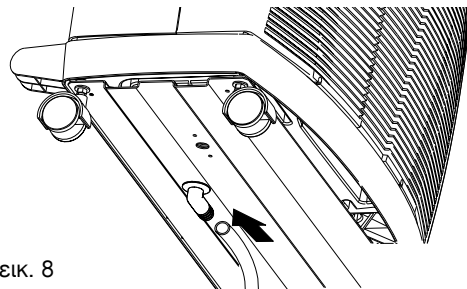

εικ. 8

ΠΛΗΚΤΡΑ ΚΑΙ ΕΝΔΕΙΚΤΙΚΕΣ ΛΥΧΝΙΕΣ ΕΣΩΤΕΡΙΚΗΣ ΜΟΝΑΔΑΣ

ΠΛΗΚΤΡΑ ΚΑΙ ΕΝΔΕΙΚΤΙΚΕΣ ΛΥΧΝΙΕΣ ΕΣΩΤΕΡΙΚΗΣ ΜΟΝΑΔΑΣ

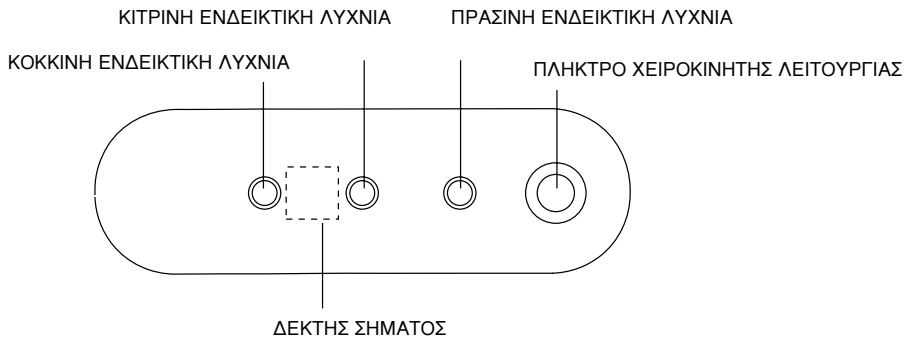

ΕΝΔΕΙΚΤΙΚΕΣ ΛΥΧΝΙΕΣ

Ανάβουν ανάλογα με την επιλεγμένη λειτουργία ή επισημαίνουν ενδεχόμενες ανωμαλίες.

ΛΕΙΤΟΥΡΓΙΑ	ΚΟΚΚΙΝΗ ΕΝΔΕΙΚΤΙΚΗ ΛΥΧΝΙΑ	ΚΙΤΡΙΝΗ ΕΝΔΕΙΚΤΙΚΗ ΛΥΧΝΙΑ	ΠΡΑΣΙΝΗ ΕΝΔΕΙΚΤΙΚΗ ΛΥΧΝΙΑ
ΣΒΗΣΤΟ	-	-	-
ΚΛΙΜΑΤΙΣΜΟΣ	-	-	αναμμένη
ΑΦΥΓΡΑΝΣΗ	αναμμένη	-	αναμμένη
ΑΕΡΙΣΜΟΣ	-	αναμμένη	-

ΑΝΩΜΑΛΙΑ	ΚΟΚΚΙΝΗ ΕΝΔΕΙΚΤΙΚΗ ΛΥΧΝΙΑ	ΚΙΤΡΙΝΗ ΕΝΔΕΙΚΤΙΚΗ ΛΥΧΝΙΑ	ΠΡΑΣΙΝΗ ΕΝΔΕΙΚΤΙΚΗ ΛΥΧΝΙΑ
ΣΥΝΑΓΕΡΜΟΣ	αναβοσβήνει	αναβοσβήνει	αναβοσβήνει

βλέπε "εάν κάτι δεν λειτουργεί" στη σελ. 116

ΧΕΙΡΟΚΙΝΗΤΗ ΛΕΙΤΟΥΡΓΙΑ

Η λειτουργία αυτή πρέπει να χρησιμοποιείται μόνον όταν δεν είναι δυνατή η χρήση του τηλεχειριστηρίου (βλάβη, απώλεια ή άδειες μπαταρίες).

Πιέστε το πλήκτρο χειροκίνητης λειτουργίας μέχρι να επιλέξετε την επιθυμητή λειτουργία (κλιματισμός, αφύγρανση, αερισμός, smart, σβηστό).

Για να προσδιορίσετε την επιλεγμένη λειτουργία, ανατρέξτε στις ενδεικτικές λυχνίες και στον παραπάνω πίνακα.

Η συσκευή θα επιλέξει αυτόματα τις τιμές ευεξίας για κάθε επιλεγμένη λειτουργία.

Η συσκευή διαθέτει σύστημα ασφαλείας που δεν επιτρέπει τη λειτουργία του συμπιεστή εάν δεν περάσουν τουλάχιστον 3 λεπτά από την τελευταία διακοπή της λειτουργίας.

ΤΗΛΕΧΕΙΡΙΣΤΗΡΙΟ

ΤΟ ΤΗΛΕΧΕΙΡΙΣΤΗΡΙΟ

Εισαγωγή μπαταριών

- Πιέστε το καπάκι στο ανάγλυφο περίγραμμα και τραβήξτε το προς τα εμπρός.
- Τοποθετήστε δύο νέες μη επαναφορτιζόμενες μπαταρίες, προσέχοντας τη σωστή θέση των πόλων (+) και (-).
- Τοποθετήστε πάλι το καπάκι.

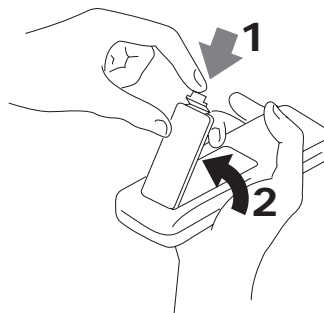

Σημ.: Συνιστάται η χρήση αλκαλικών μπαταριών (LR03).

Τόσο σε περίπτωση αντικατάστασης όσο και καταστροφής του τηλεχειριστηρίου, οι μπαταρίες πρέπει να αφαιρούνται και να απορρίπτονται σύμφωνα με τους ισχύοντες κανονισμούς γιατί είναι επιβλαβείς για το περιβάλλον.

ΣΩΣΤΗ ΧΡΗΣΗ

- Κατευθύνετε το τηλεχειριστήριο προς το δέκτη σήματος του κλιματιστικού.
- Μέγιστη απόσταση: περίπου 7 μέτρα (χωρίς εμπόδια μεταξύ τηλεχειριστηρίου και δέκτη).
- Το τηλεχειριστήριο πρέπει να χρησιμοποιείται με **μεγάλη προσοχή και φροντίδα**: χωρίς χτυπήματα, χωρίς να εκτίθεται άμεσα στο φως του ήλιου ή κοντά σε πηγές θερμότητας.

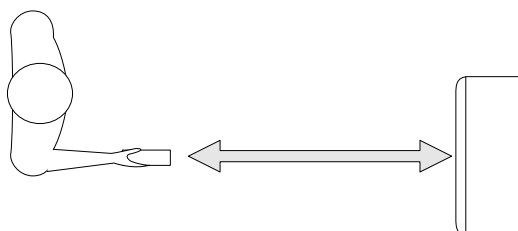





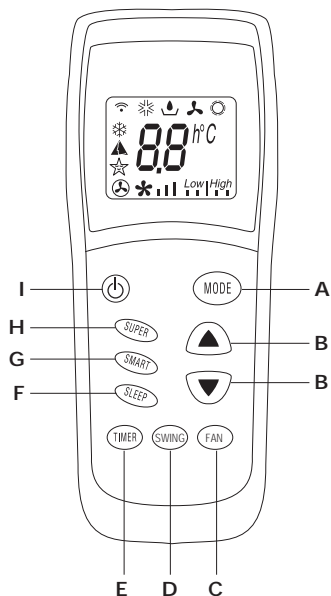





Περιγραφή του τηλεχειριστηρίου

ΤΗΛΕΧΕΙΡΙΣΤΗΡΙΟ



Η ΟΘΟΝΗ

-  Εκπομπή σήματος
 -  Σύμβολο κλιματισμού
 -  Σύμβολο αφύγρανσης
 -  Σύμβολο αερισμού
 -  Σύμβολο SUPER (δεν διατίθεται σε αυτό το μοντέλο)
 -  Σύμβολο SMART
 -  Σύμβολο SLEEP
 -  Αυτόματη ταχύτητα ανεμιστήρα
 -  Υψηλή ταχύτητα ανεμιστήρα
 -  Μεσαία ταχύτητα ανεμιστήρα
 -  Χαμηλή ταχύτητα ανεμιστήρα
- Χρησιμοποιείται για τη ρύθμιση θερμοκρασίας στη λειτουργία SMART ή του βαθμού αφύγρανσης..

Low|High

A. Πλήκτρο MODE

Χρησιμοποιείται για την επιλογή του τρόπου λειτουργίας (κλιματισμός, αφύγρανση, αερισμός).

B. Πλήκτρα ΡΥΘΜΙΣΗΣ ΤΗΣ ΘΕΡΜΟΚΡΑΣΙΑΣ ΠΕΡΙΒΑΛΛΟΝΤΟΣ

Χρησιμοποιούνται για τη ρύθμιση της θερμοκρασίας περιβάλλοντος ή για τον προγραμματισμό του χρονοδιακόπτη.

C. Πλήκτρο FAN ()

Χρησιμοποιείται για τη διαδοχική επιλογή της αυτόματης, υψηλής, μεσαίας και χαμηλής ταχύτητας του ανεμιστήρα.

D. Πλήκτρο SWING (ανενεργό σε αυτό το μοντέλο)

E. Πλήκτρο TIMER

Χρησιμοποιείται για τον προγραμματισμό ή την ακύρωση της λειτουργίας του χρονοδιακόπτη.

F. Πλήκτρο SLEEP ()

Χρησιμοποιείται για την επιλογή ή την ακύρωση της αυτόματης λειτουργίας SLEEP.

G. Πλήκτρο SMART ()

Πιέζοντας αυτό το πλήκτρο, η συσκευή καθορίζει αυτόματα τον πιο κατάλληλο τρόπο λειτουργίας εξασφαλίζοντας τη μέγιστη άνεση.





H. Πλήκτρο SUPER () (δεν διατίθεται σε αυτό το μοντέλο)

I. Πλήκτρο ON/OFF

Πιέστε αυτό το πλήκτρο για να ανάψετε ή να σβήσετε τη συσκευή. Σημείωση: ακόμα και με το κλιματιστικό σβηστό, η οθόνη συνεχίζει να εμφανίζει τις ρυθμίσεις σας.

Λειτουργίες



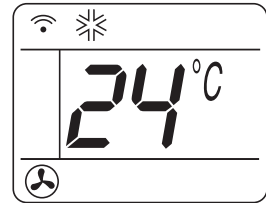

ΛΕΙΤΟΥΡΓΙΑ ΚΛΙΜΑΤΙΣΜΟΥ

- Κατ' αρχάς πιέστε το πλήκτρο  για να ανάψει.
- Ένα μπιπ επισημαίνει το άναμμα του κλιματιστικού και στην οθόνη αναβοσβήνει το σύμβολο .
- Στη συνέχεια πιέστε πολλές φορές το πλήκτρο MODE, μέχρι να εμφανιστεί στην οθόνη το σύμβολο κλιματισμού .
- Στο σημείο αυτό ρυθμίστε τη θερμοκρασία με τα πλήκτρα  .
- Για να επιλέξετε την ταχύτητα του ανεμιστήρα, αρκεί να πιέστε επανειλημμένα το πλήκτρο FAN μέχρι να έχετε τον επιθυμητό αερισμό (αυτόματη, υψηλή, μεσαία, χαμηλή).



ΣΗΜ.: Στη λειτουργία κλιματισμού, η συσκευή αφαιρεί αυτόματα την υπερβολική υγρασία από το δωμάτιο.

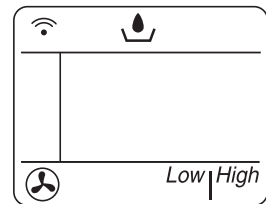

ΛΕΙΤΟΥΡΓΙΑ ΑΦΥΓΡΑΝΣΗΣ

- Θα ήταν καλό να ενεργοποιήσετε αυτή τη λειτουργία σε περίπτωση υπερβολικής υγρασίας.
- Κατ' αρχάς πιέστε το πλήκτρο  για να ανάψει. Ένα μπιπ επισημαίνει το άναμμα του κλιματιστικού και στην οθόνη αναβοσβήνει το σύμβολο .
- Στη συνέχεια πιέστε το πλήκτρο MODE, μέχρι να εμφανιστεί στην οθόνη το σύμβολο αφύγρανσης .
- Πιέζοντας το πλήκτρο  η αφύγρανση αυξάνεται, πιέζοντας το πλήκτρο  μειώνεται.
- Στη λειτουργία αφύγρανσης, η ταχύτητα του ανεμιστήρα επιλέγεται αυτόματα από τη συσκευή.



ΛΕΙΤΟΥΡΓΙΑ ΑΕΡΙΣΜΟΥ

Κατά τις ημέρες με πολύ υγρασία, αλλά που δεν είναι πολύ ζεστές, αρκεί να χρησιμοποιήσετε τη λειτουργία αερισμού.

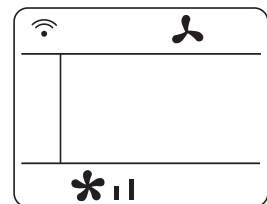

- Πιέστε το πλήκτρο . Ένα μπιπ επισημαίνει το άναμμα του κλιματιστικού και στην οθόνη αναβοσβήνει το σύμβολο .
- Στη συνέχεια πιέστε το πλήκτρο MODE, μέχρι να εμφανιστεί στην οθόνη το σύμβολο αερισμού .
- Αφού ενεργοποιήσετε τη λειτουργία αερισμού, πιέστε επανειλημμένα το πλήκτρο FAN μέχρι να επιλέξετε την επιθυμητή ταχύτητα (ελάχιστη, μεσαία, μέγιστη).





Λειτουργίες

ΛΕΙΤΟΥΡΓΙΑ SMART

Με τη λειτουργία SMART το ίδιο το κλιματιστικό αποφασίζει πως θα λειτουργήσει εξασφαλίζοντας τις ιδανικές συνθήκες.

- Πιέστε το πλήκτρο  για να ανάψει. Ένα μπιπ επισημαίνει το άναμμα του κλιματιστικού και στην οθόνη αναβοσβήνει το σύμβολο .
- Πιέστε το πλήκτρο SMART. Στο σημείο αυτό η συσκευή λειτουργεί αυτόματα και στην οθόνη θα εμφανιστεί το σύμβολο .

Σημείωση: στη λειτουργία SMART η θερμοκρασία ελέγχεται αυτόματα, παρόλα αυτά, αν δεν έχει ακόμα επιτευχθεί η επιθυμητή θερμοκρασία, είναι δυνατό να τη μειώσετε ή να την αυξήσετε το πολύ κατά 2° C, πιέζοντας τα πλήκτρα  .

Η συσκευή επιλέγει αυτόματα την κατάλληλη λειτουργία (κλιματισμό, αερισμό) και ταχύτητα.



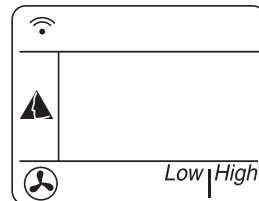

Επειδή η λειτουργία SMART είναι αυτόματη, δεν μπορείτε να επιλέξετε το SLEEP και την ταχύτητα του εσωτερικού ανεμιστήρα ακόμα και αν εμφανιστούν τα αντίστοιχα σύμβολα στην οθόνη του τηλεχειριστηρίου.



ΑΥΤΟΜΑΤΗ ΛΕΙΤΟΥΡΓΙΑ SLEEP

Η αυτόματη λειτουργία SLEEP είναι ιδανική για τις νυχτερινές ώρες επειδή επιτρέπει, εντός της τρέχουσας λειτουργίας (κλιματισμός, αφύγρανση), να μειώσει σταδιακά τη λειτουργία του κλιματιστικού μέχρι να σβήσει εντελώς (μετά από 8 ώρες).

Για να επιλέξετε τη λειτουργία SLEEP κάνετε τα εξής:

- Πιέστε το πλήκτρο  για να ανάψει το κλιματιστικό.
- Ένα μπιπ επισημαίνει το άναμμα του κλιματιστικού και στην οθόνη αναβοσβήνει το σύμβολο .
- Στη συνέχεια πιέστε πολλές φορές το πλήκτρο MODE, μέχρι να εμφανιστεί στην οθόνη το σύμβολο της επιθυμητής λειτουργίας.
- Στη συνέχεια επιλέξτε την επιθυμητή θερμοκρασία πιέζοντας τα πλήκτρα  .
- Τώρα πιέστε το πλήκτρο SLEEP για να ρυθμίσετε τη νυχτερινή λειτουργία: στην οθόνη εμφανίζεται το σύμβολο .



Πιέστε και πάλι το πλήκτρο SLEEP για να επιστρέψετε στην προηγούμενη λειτουργία. Με τη λειτουργία αυτή, ο ανεμιστήρας λειτουργεί στη χαμηλή ταχύτητα.

Η νυχτερινή λειτουργία επιτρέπει τη διατήρηση του περιβάλλοντος στην ιδανική θερμοκρασία αποφεύγοντας την υπερβολική αύξηση ή μείωση της θερμοκρασίας με αθόρυβη λειτουργία.

Η ροή του αέρα μειώνεται, ενώ η θερμοκρασία του περιβάλλοντος μεταβάλλεται σταδιακά ακολουθώντας τις ανάγκες ευεξίας: αυξάνει κατά 1°C μετά από 60 λεπτά και κατά 2°C μετά από 2 ώρες (σβήνει μετά από 8 ώρες).

ΠΡΟΓΡΑΜΜΑΤΙΣΜΟΣ ΤΟΥ ΧΡΟΝΟΔΙΑΚΟΠΤΗ

Ο χρονοδιακόπτης σας επιτρέπει να ρυθμίσετε το καθυστερημένο άναμμα ή σβήσιμο της συσκευής. Αυτή η ρύθμιση θα σας επιτρέψει να αποφύγετε σπατάλες ρεύματος βελτιώνοντας τις περιόδους λειτουργίας.

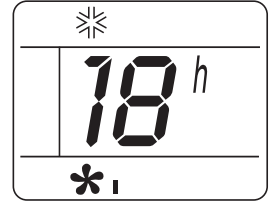

Προγραμματισμός σβήσιματος

- Με το κλιματιστικό αναμμένο, πιέστε το πλήκτρο TIMER: στην οθόνη εμφανίζονται οι ώρες και το σύμβολο "h" αναβοσβήνει. Ρυθμίστε το χρόνο σβήσιματος με τα πλήκτρα ▲ ▼ (από 30 λεπτά έως 24 ώρες).
- Πιέστε ξανά το πλήκτρο TIMER προς επιβεβαίωση της επιλογής σας. Με την πάροδο του χρόνου, στην οθόνη εμφανίζεται ο χρόνος που απομένει.
- Με τη λήξη του ρυθμισμένου χρόνου, η συσκευή σβήνει αυτόματα. Κατά τις πρώτες 10 ώρες επιτρέπεται η επιλογή διαστημάτων τριάντα λεπτών. Για χρόνο άνω των 10 ωρών, επιτρέπεται η επιλογή διαστημάτων μιας ώρας.
- Για να ακυρώσετε την προγραμματισμένη ώρα, πιέστε πάλι το πλήκτρο TIMER: εκπέμπεται ένα ηχητικό σήμα.

Προγραμματισμός ανάμματος

- Με το κλιματιστικό σβηστό, πιέστε το πλήκτρο TIMER: στην οθόνη εμφανίζονται οι ώρες και το σύμβολο "h" αναβοσβήνει. Ρυθμίστε το χρόνο ανάμματος με τα πλήκτρα ▲ ▼ (από 30 λεπτά έως 24 ώρες).
- Πιέστε ξανά το πλήκτρο TIMER προς επιβεβαίωση της επιλογής σας.
- Με τη λήξη του ρυθμισμένου χρόνου, η συσκευή ανάβει αυτόματα. Κατά τις πρώτες 10 ώρες επιτρέπεται η επιλογή διαστημάτων τριάντα λεπτών. Για χρόνο άνω των 10 ωρών, επιτρέπεται η επιλογή διαστημάτων μιας ώρας.
- Για να ακυρώσετε την προγραμματισμένη ώρα, πιέστε πάλι το πλήκτρο TIMER: εκπέμπεται ένα ηχητικό σήμα και οι τρεις ενδεικτικές λυχνίες στο κλιματιστικό σβήνουν.

Συμβουλές

ΗΛΕΚΤΡΙΚΗ ΣΥΝΔΕΣΗ

Πριν συνδέσετε το φως στην πρίζα του ρεύματος, ελέγξτε αν:

- η τάση του δικτύου είναι ίδια με αυτήν που αναγράφεται στην πινακίδα χαρακτηριστικών, στο πίσω μέρος της συσκευής.
- η πρίζα και η γραμμή ηλεκτρικής τροφοδοσίας έχουν διαστασιολογηθεί για το αναγκαίο φορτίο.
- η πρίζα είναι συμβατή με το φως. Σε διαφορετική περίπτωση, αντικαταστήστε την.
- η πρίζα είναι συνδεδεμένη με αποτελεσματική εγκατάσταση γείωσης. **Ο κατασκευαστής δεν φέρει καμία ευθύνη σε περίπτωση που δεν τηρείται ο κανόνας αυτός.**

ΜΙΑ ΤΕΛΕΥΤΑΙΑ ΜΑΤΙΑ ΣΤΟ ΔΩΜΑΤΙΟ

Υπάρχουν μερικές συμβουλές που πρέπει να ακολουθείτε για να επιτύχετε τη μέγιστη απόδοση του κλιματιστικού:

- κλείστε πόρτες και παράθυρα στο κλιματιζόμενο δωμάτιο. Μόνη εξαίρεση η εγκατάσταση σε παράθυρο, κατά την οποία είναι αναγκαίο το παράθυρο να μένει μισόκλειστο.

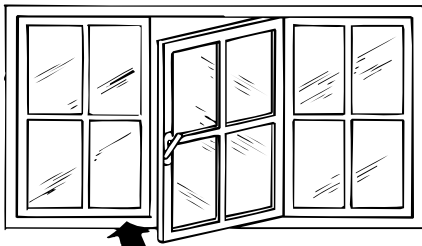

Κλείστε τα παράθυρα

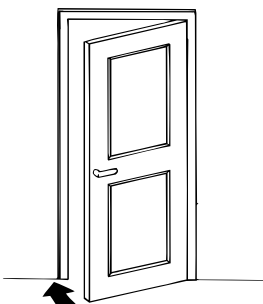

Κλείστε τις πόρτες

- Προστατεύστε το δωμάτιο από την άμεση έκθεση στον ήλιο έτσι ώστε να επιτευχθεί η οικονομικότερη λειτουργία, τραβώντας τις κουρτίνες και/ή κατεβάζοντας λίγο τα ρολά.

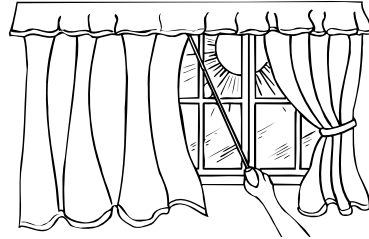

Τραβήξτε τις κουρτίνες



Κατεβάστε τα ρολά

- Μην ακουμπάτε αντικείμενα στο κλιματιστικό.
- Μην εμποδίζετε την είσοδο και την έξοδο του αέρα.
- Βεβαιωθείτε ότι στο δωμάτιο δεν υπάρχουν πηγές θερμότητας.

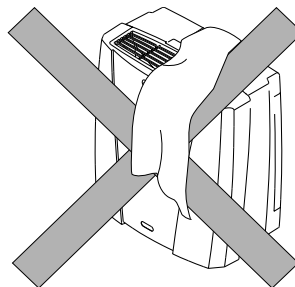

μη σκεπάζετε

ΤΟ ΚΛΙΜΑΤΙΣΤΙΚΟ ΣΑΣ ΕΙΝΑΙ ΕΤΟΙΜΟ ΓΙΑ ΧΡΗΣΗ.

Καθαρισμός

Πριν από κάθε επέμβαση καθαρισμού ή συντήρησης, σβήστε τη συσκευή πιέζοντας το πλήκτρο "OFF" στο τηλεχειριστήριο και αποσυνδέστε το φις από την πρίζα του ρεύματος.

ΚΑΘΑΡΙΣΜΟΣ

Συνιστούμε να καθαρίζετε τη συσκευή μόνο με ένα υγρό πανί και να την σκουπίζετε με ένα άλλο στεγνό. Για λόγους ασφαλείας, μην πλένετε το κλιματιστικό με νερό.

Προφυλάξεις

Μη χρησιμοποιείτε ποτέ βενζίνη, οινόπνευμα ή διαλύτες για τον καθαρισμό. Μην ψεκάζετε εντομοκτόνο υγρό ή παρόμοια προϊόντα.

ΚΑΘΑΡΙΣΜΟΣ ΤΩΝ ΦΙΛΤΡΩΝ ΑΕΡΑ

Για να διατηρείτε σταθερή την απόδοση του κλιματιστικού σας, σας συνιστούμε να:

Καθαρίζετε το φίλτρο σκόνης κάθε εβδομάδα. Τα φίλτρα βρίσκονται πίσω από τις δύο γρίλιες αναρρόφησης της εσωτερικής μονάδας. Οι γρίλιες είναι με τη σειρά τους η υποδοχή των ίδιων των φίλτρων.

Για τον καθαρισμό του φίλτρου:

Βγάλτε τα φίλτρα σκόνης από τις γρίλιες αναρρόφησης. (Εικ. 11).

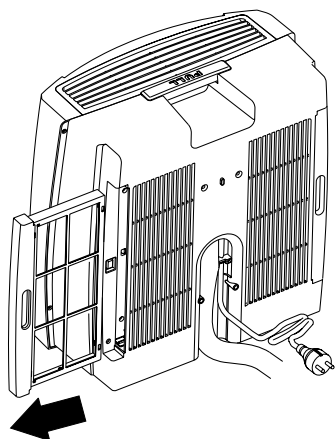

Εικ. 11

Για να αφαιρέσετε τη σκόνη που συσσωρεύτηκε στο φίλτρο σκόνης, χρησιμοποιήστε ηλεκτρική σκούπα. Εάν είναι πολύ βρώμικο, βυθίστε τα σε χλιαρό νερό και ξεπλύνετε τα καλά. Η θερμοκρασία του νερού δεν πρέπει να ξεπερνά τους 40°C. Αφού πλύνετε τα φίλτρα, αφήστε τα να στεγνώσουν πριν τα χρησιμοποιήσετε.

ΕΛΕΓΧΟΙ ΣΤΗΝ ΑΡΧΗ ΤΗΣ ΕΠΟΧΗΣ

Ελέγξτε αν το ηλεκτρικό καλώδιο και η πρίζα δεν παρουσιάζουν φθορές και βεβαιωθείτε ότι η εγκατάσταση γείωσης λειτουργεί σωστά.

Τηρήστε αυστηρά τους κανόνες εγκατάστασης.

ΕΝΕΡΓΕΙΕΣ ΣΤΟ ΤΕΛΟΣ ΤΗΣ ΕΠΟΧΗΣ

Πριν από κάθε μεταφορά, αδειάζετε την εσωτερική λεκάνη κρατώντας πατημένο το μπουτόν **8** της συσκευής έως ότου ακούσετε το "γουργούλιασμα" της αντλίας.

Προσοχή γιατί το νερό θα τρέξει από την εξωτερική μονάδα του συμπυκνωτή.

Καθαρίστε τα φίλτρα σκόνης και στεγνώστε τα καλά πριν τα τοποθετήσετε.

Σκεπάστε τη συσκευή με πλαστική σακούλα για να μη σκονίζεται.

ΕΑΝ ΚΑΤΙ ΔΕΝ ΛΕΙΤΟΥΡΓΕΙ

ΕΑΝ ΚΑΤΙ ΔΕΝ ΛΕΙΤΟΥΡΓΕΙ

Εάν κάτι δεν λειτουργεί, μερικές φορές πρόκειται για μικρά προβλήματα που εσείς οι ίδιοι μπορείτε να λύσετε εύκολα. Επομένως ελέγξτε με προσοχή τα παρακάτω πριν απευθυνθείτε στο εξουσιοδοτημένο Κέντρο Σέρβις της περιοχής σας.

ΠΡΟΒΛΗΜΑΤΑ	ΑΙΤΙΕΣ	ΛΥΣΕΙΣ
Το κλιματιστικό δε λειτουργεί	<ul style="list-style-type: none">• διακοπή ρεύματος• δεν έχετε συνδέσει το φιν• λανθασμένη ρύθμιση χρονοδιακόπτη	<ul style="list-style-type: none">• περιμένετε• συνδέστε το φιν• ρυθμίστε σωστά το χρονοδιακόπτη
Δεν ψύχει αρκετά	<ul style="list-style-type: none">• βουλωμένο φίλτρο αέρα• λανθασμένη ρύθμιση θερμοκρασίας• βουλωμένες γρίλιες εισόδου/εξόδου αέρα	<ul style="list-style-type: none">• καθαρίστε το φίλτρο αέρος• ρυθμίστε σωστά τη θερμοκρασία• καθαρίστε τις γρίλιες
Χαρακτηριστική οσμή στο δωμάτιο	<ul style="list-style-type: none">• βουλωμένο φίλτρο αέρα	<ul style="list-style-type: none">• καθαρίστε το φίλτρο αέρος
Διαρροή νερού από την εσωτερική μονάδα του κλιματιστικού	<ul style="list-style-type: none">• λανθασμένη εγκατάσταση της συσκευής• βλάβη αντλίας	<ul style="list-style-type: none">• Βλ. σελ. 106 για τη σωστή εγκατάσταση της συσκευής• αποσυνδέστε τη συσκευή από την πρίζα και απευθυνθείτε στο Σέρβις
Οι ενδείξεις του τηλεχειριστηρίου είναι ασθενείς ή ανύπαρκτες	<ul style="list-style-type: none">• άδειες μπαταρίες• λανθασμένη τοποθέτηση των μπαταριών	<ul style="list-style-type: none">• αλλάξτε τις μπαταρίες• ελέγξτε τη θέση των πόλων (+) και (-)
Το κλιματιστικό δεν λειτουργεί για 3 περίπου λεπτά από την επανεκκίνηση	<ul style="list-style-type: none">• επεμβαίνει η διάταξη ασφαλείας της συσκευής	<ul style="list-style-type: none">• περιμένετε να περάσουν τα 3 λεπτά
Ο συμπιεστής ανάβει και σβήνει κατά διαστήματα	<ul style="list-style-type: none">• λειτουργία αφύγρανσης του κλιματιστικού• επέμβαση αντιπαγωγτικής ασφάλειας	
Οι τρεις ενδεικτικές λυχνίες αναβοσβήνουν	<ul style="list-style-type: none">• ανωμαλία λειτουργίας	<ul style="list-style-type: none">• αποσυνδέστε το φιν, περιμένετε λίγα λεπτά και στη συνέχεια ανάψτε πάλι τη συσκευή. Αν το πρόβλημα παραμένει, καλέστε το Σέρβις.

ΣΕΡΒΙΣ

Εάν το πρόβλημα δεν λυθεί μετά τους ελέγχους, απευθυνθείτε στο πλησιέστερο Σέρβις δηλώνοντας το μοντέλο της συσκευής και τον τύπο του προβλήματος.

Η μεταφορά, η φόρτιση, ο καθαρισμός, η ανάκτηση και η ανακύκλωση του ψυκτικού πρέπει να πραγματοποιούνται μόνο από το εξουσιοδοτημένο Σέρβις του κατασκευαστή.

Η ανακύκλωση της συσκευής πρέπει να πραγματοποιείται μόνο από εξουσιοδοτημένο και εξειδικευμένο προσωπικό του κατασκευαστή.

Εγγύηση/Τεχνικά χαρακτηριστικά

ΕΓΓΥΗΣΗ ΚΑΙ ΤΕΧΝΙΚΗ ΒΟΗΘΕΙΑ

Οι όροι της εγγύησης και της τεχνικής βοήθειας αναγράφονται στο ίδιο πιστοποιητικό που συνοδεύει τη συσκευής σας.

ΟΡΙΑΚΕΣ ΣΥΝΘΗΚΕΣ ΛΕΙΤΟΥΡΓΙΑΣ

Θερμοκρασία δωματίου	21 ÷ 32°C
Εξωτερική θερμοκρασία	21 ÷ 43°C

ΤΕΧΝΙΚΑ ΧΑΡΑΚΤΗΡΙΣΤΙΚΑ

Τάση τροφοδοσίας βλέπε πινακίδα χαρακτηριστικών

Μέγ. καταν. ισχύος σε κλιματισμό “

Μέγ. καταν. ισχύος σε αφύγρανση “

Ψυκτική ισχύς* “

Αριθμός ταχυτήτων ανεμιστήρα 3

Μέγ. παροχή αέρα 250-350 m³/h

Διαστάσεις εσωτερικής μονάδας:

- πλάτος 450 mm
- ύψος 475 mm
- βάθος 255 mm
- βάρος 10 kg

Διαστάσεις εξωτερικής μονάδας:

- πλάτος 570 mm
- ύψος 542 mm
- βάθος 280 mm
- βάρος 30 kg

* Στάνταρ συνθήκες:

Εσωτερική θερμοκρασία 27°C

47% σχετική υγρασία

Εξωτερική θερμοκρασία 35°C

41% σχετική υγρασία

Το R407c θ είναι ένα ψυκτικό που συμμορφούται με τους οικολογικούς κανονισμούς EOK και κατά συνέπεια συνιστάται να μην τρυπάτε το κύκλωμα ψύξης της συσκευής.

Στο τέλος της ωφέλιμης διάρκειας της ζωής του, παραδώστε το κλιματιστικό στα ειδικά κέντρα συγκέντρωσης.

