

Instructions d'utilisation

RC 2500 A

Centrale et fer vapeur

CLIC'nSTEAM



ASTORIA®

Expert en repassage

Avec cet appareil,

vous avez fait l'acquisition d'un **article de qualité**,
bénéficiant de toute l'**expérience d'Astoria** dans
le domaine du petit électroménager.

Il répond aux critères de la **qualité Astoria** :

les meilleurs matériaux et composants ont été utilisés pour
sa fabrication, et il a été soumis à des contrôles rigoureux.

Nous souhaitons que son usage vous apporte entière
satisfaction. Nous attirons votre attention sur le fait que
cet appareil travaille avec de l'eau brûlante et de la vapeur
sous pression. Nous vous demandons donc de lire très
attentivement les instructions données dans cette notice,
car elles fournissent, entre autres, des informations
importantes relatives à la sécurité d'installation, d'utilisation
et d'entretien. **Gardez votre notice, vous pourriez
avoir besoin de vous y référer dans le futur.**

4	Descriptif produit
5	Recommandations de sécurité
8	Avant la première mise en service
8	Repassage en mode "centrale"
8	Mise en service
9	Remplissage des réservoirs d'eau
10	Repassage à la vapeur
12	Remplissage du réservoir en cours de repassage
13	Défroissage vertical
14	Repassage à sec
15	A la fin de la séance
16	Conseils pour le repassage
18	Repassage en mode "fer vapeur"
18	Mise en service
20	Repassage
20	Remplissage du réservoir en cours de repassage
21	A la fin de la séance
22	Nettoyage et entretien
23	Rinçage et détartrage
24	Guide de dépannage
26	Spécifications techniques
26	Environnement
26	Accessoires
27	Garantie

SOMMAIRE

descriptif produit

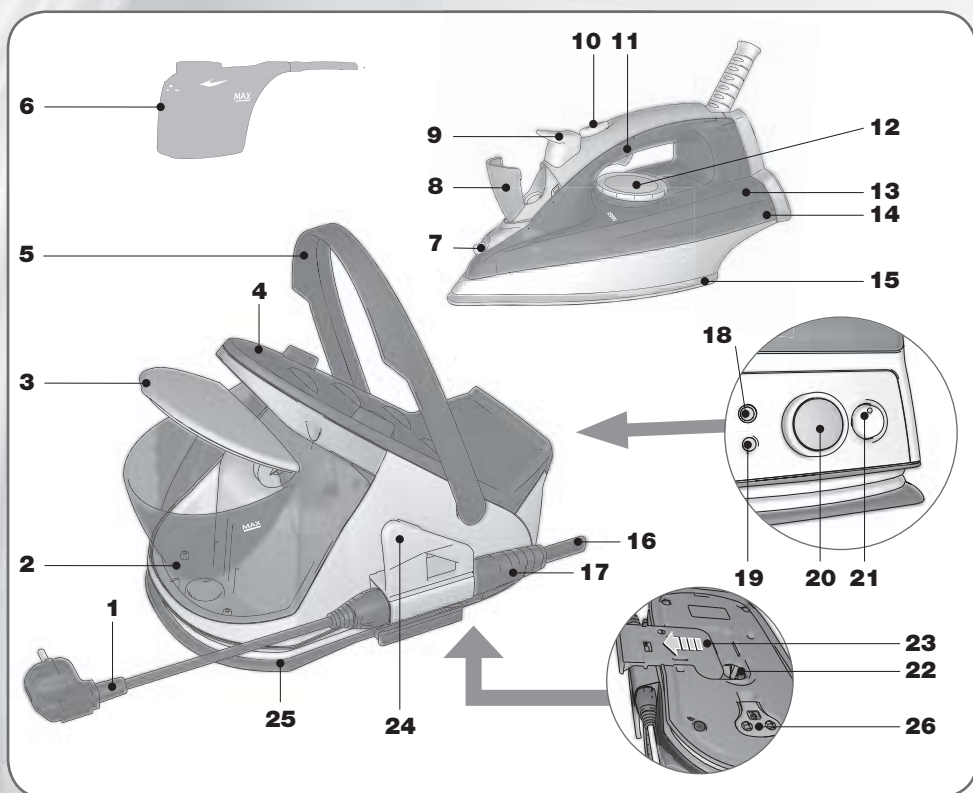

- 1. Câble d'alimentation
- 2. Réservoir d'eau
- 3. Couvercle du réservoir
- 4. Repose fer
- 5. Poignée de transport
- 6. Gobelet doseur
- 7. Sortie spray
- 8. Bouchon réservoir du fer
- 9. Bouton de commande du spray
- 10. Curseur de blocage vapeur continue
- 11. Gâchette vapeur
- 12. Disque de réglage de la température
- 13. Réservoir du fer
- 14. Voyant de contrôle de température du fer
- 15. Semelle céramique
- 16. Cordon vapeur
- 17. Levier de déblocage du cordon
- 18. Voyant de température fin de préchauffage
- 19. Voyant de fin d'eau
- 20. Molette de réglage du débit vapeur
- 21. Interrupteur de mise en service
- 22. Bouchon de vidange de la chaudière
- 23. Couvercle du bouchon de vidange
- 24. Rangement du cordon vapeur
- 25. Enrouleur du câble d'alimentation
- 26. Clé de vidange

recommandations de sécurité



- Respecter impérativement les consignes d'utilisation du mode d'emploi.
- Cet appareil est uniquement destiné à un usage domestique. S'il est employé de manière inappropriée, à des fins professionnelles ou semi-professionnelles, ou en non-conformité avec les instructions du mode d'emploi, la garantie devient caduque et Astoria décline toute responsabilité concernant les dégâts occasionnés.



• Cet appareil émet de la vapeur.
Prendre garde aux risques de brûlures.

- Garder l'appareil et son câble d'alimentation hors de portée des enfants de moins de 8 ans.
- Cet appareil peut être utilisé par des enfants à partir de 8 ans et par des personnes ayant des capacités physiques, sensorielles ou mentales réduites ou un manque d'expérience et de connaissances à condition qu'ils aient été placés sous surveillance ou qu'ils aient reçu des instructions concernant l'utilisation de l'appareil en toute sécurité et qu'ils comprennent les dangers encourus.
- En toute circonstance (appareil sous tension ou lorsqu'il est en train de refroidir) garder le fer et son câble d'alimentation hors de portée des enfants de moins de 8 ans.
- Les enfants ne doivent pas jouer avec l'appareil.

• Ne pas manipuler l'appareil et le câble d'alimentation avec des mains mouillées.

- Ne pas repasser des vêtements portés par quelqu'un ou par soi-même.
- Pendant l'opération de repassage, les enfants et les animaux doivent être maintenus à l'écart de la zone de travail.
- Etant donné le dégagement de vapeur chaude il est interdit de repasser en position assise avec les jambes placées sous la table.



- S'assurer que la tension du secteur corresponde bien à celle indiquée sur l'étiquette signalétique de l'appareil.
- S'assurer avant chaque utilisation que le câble d'alimentation et le cordon vapeur soient en parfait état.
- Dérouler entièrement le câble d'alimentation.

• Ne brancher l'appareil que sur une prise répondant aux prescriptions de sécurité avec mise à la terre. Dans le cas où une rallonge serait nécessaire, utiliser une rallonge avec une prise de terre incorporée et d'une intensité nominale suffisante pour supporter l'alimentation de l'appareil. Nous conseillons d'utiliser des produits portant la marque NF.

- Afin d'éviter une surcharge du réseau électrique, veiller à ne pas brancher d'autres appareils de forte consommation électrique sur le même circuit.
- Ne jamais tirer sur le câble d'alimentation ou sur l'appareil lui-même pour le débrancher.
- Débrancher le câble d'alimentation pour toute opération de remplissage, d'entretien ou de vidange, et lorsque l'appareil n'est pas utilisé.
- Veiller à ce que le câble d'alimentation et le cordon vapeur n'entrent pas en contact avec les parties chaudes du fer.



- S'assurer que la surface sur laquelle repose le fer (tapis repose fer ou centrale vapeur) est stable.
- Ne pas laisser l'appareil sans surveillance lorsqu'il est branché.
- Poser l'unité de repassage sur le plateau repose-centrale d'une table à repasser adaptée et vérifier que la table ne bascule pas sous le poids de la centrale remplie d'eau.
- Ne pas utiliser l'appareil près d'un point d'eau.

- Ne pas placer l'appareil sur ou près d'une source de chaleur et éviter que le cordon touche des surfaces chaudes.
- Ne pas ranger l'appareil encore chaud, le laisser refroidir à l'air libre auparavant.



- Ne jamais mettre la centrale ou le fer sous le robinet pour rajouter de l'eau.
- Introduire la quantité d'eau préconisée et n'y additionner aucun autre produit.
- Ne jamais remplir les réservoirs avec de l'eau chaude.
- Lors du remplissage, veiller à ne pas faire couler de l'eau sur les surfaces autour de l'appareil.
- Utiliser de préférence l'eau du robinet. Si l'eau de votre région est calcaire, la mélanger à 50% avec de l'eau déminéralisée.



- Le nettoyage et l'entretien par l'utilisateur ne doivent pas être effectués par des enfants, sauf s'ils ont plus de 8 ans et qu'ils sont surveillés.
- Ne jamais plonger l'appareil dans l'eau ou dans quelques liquides que ce soit.
- Ne pas nettoyer l'appareil avec des produits chimiques abrasifs.



- Il est recommandé d'examiner régulièrement l'appareil. Pour éviter tout danger, ne pas utiliser l'appareil si le câble d'alimentation, la fiche électrique, le cordon vapeur ou l'appareil sont endommagés mais l'apporter à un professionnel d'un Centre Services Agréé Astoria pour contrôle et/ou réparation.
- L'appareil ne doit pas être utilisé s'il a chuté, s'il fuit, si de la vapeur s'échappe du bouchon de remplissage durant l'utilisation ou s'il présente tout autre type d'anomalies de fonctionnement.
- En cas de panne ou de mauvais fonctionnement, débrancher l'appareil immédiatement et le laisser reposer pour obtenir un refroidissement complet avant toute intervention.
- Ne pas chercher à réparer l'appareil soi-même, mais le confier à un professionnel d'un Centre Services Agréé Astoria.

Vous trouverez les coordonnées du Centre Services Agréé Astoria le plus proche de chez vous sur : www.astoria.tm.fr

avant la 1^{ère} mise en service

- Avant la première utilisation, retirez tous les sachets en plastique, cartons et papiers qui protègent les différentes pièces de l'appareil.
- **Ne laissez jamais les sachets en plastique à la portée des enfants.**
- **Conservez les éléments d'emballage.**
- Retirez aussi les éventuelles étiquettes autoadhésives susceptibles d'être apposées sur l'habillage du produit ou tout autre feuillet d'information.



A noter

L'éventuelle présence d'eau, condensation ou humidité dans le réservoir, indique uniquement que l'appareil a été testé au cours de sa fabrication.

repassage en mode centrale

Mise en service

1. Prenez votre centrale par la poignée (5) et posez-la sur le support d'une table à repasser.
2. Déroulez le câble d'alimentation (1).
3. Assurez-vous que les fiches du cordon vapeur (16) et du câble d'alimentation (1) soient bien connectées à votre centrale vapeur.

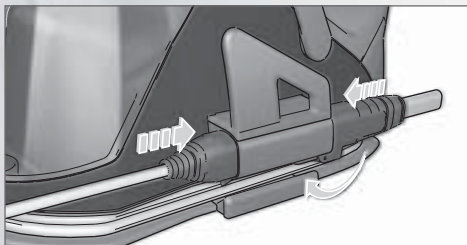

repassage en mode centrale

Remplissage des réservoirs d'eau



Eau à utiliser

- Pour assurer à votre centrale une durée de vie optimale, il faut savoir choisir la "bonne eau". Pour cela, utilisez au choix : de l'eau du robinet mais en veillant à détartre régulièrement votre centrale, de l'eau du robinet coupée à 50% avec de l'eau déminéralisée, de l'eau de Volvic ou encore la carafe filtrante Astoria RF950A.
- N'utilisez **JAMAIS** d'eau déminéralisée pure, ni d'eau récupérée d'un sèche-linge, ni d'eau provenant d'un adoucisseur, ni d'eau de pluie.
- N'ajoutez **JAMAIS** d'additif comme de l'amidon, du parfum.

1. Soulevez le couvercle du réservoir (3).
2. Remplissez le réservoir sans dépasser le niveau "MAX".

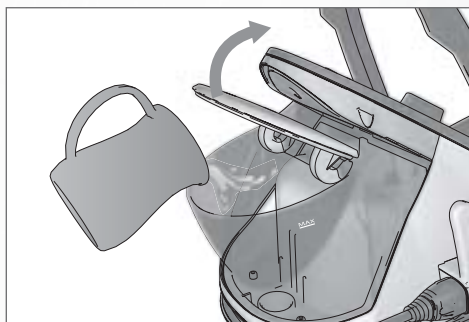

3. Refermez le couvercle (3).
4. Prenez le fer et ouvrez le bouchon de réservoir du fer (8).

5. A l'aide du gobelet (6), remplissez le réservoir en maintenant le fer incliné pour faciliter l'entrée de l'eau. Ne dépassez jamais le niveau "MAX" indiqué sur le réservoir.

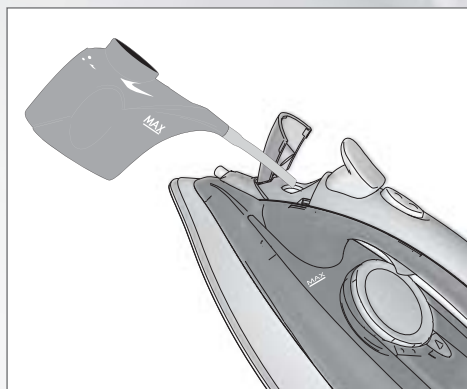

6. Refermez le bouchon (8) et reposez le fer sur le repose fer (4).



Remarque importante

N'utilisez jamais votre centrale vapeur sans eau dans les réservoirs, même pour le repassage à sec, au risque d'endommager la pompe.

repassage en mode centrale

Repassage à la vapeur

Suivez les instructions de mise en service et de remplissage des réservoirs d'eau, puis :

1. Branchez le câble d'alimentation (1).
2. Allumez l'interrupteur de mise en service (21).



A noter

- A la première mise en service de l'appareil il se peut :
 - que le voyant fin d'eau (19) clignote alors que le réservoir est plein. Dans ce cas, éteignez l'appareil puis rallumez-le.
 - qu'une légère fumée se dégage. Ceci est un phénomène tout à fait normal qui disparaît rapidement.
- Au démarrage et en cours de repassage, la pompe se met régulièrement en route pour recharger la chaudière en eau froide. Le bruit généré est tout à fait normal.

3. Réglez la température de repassage en tournant le disque de réglage (12) sur la position désirée (Cf Chapitre "Conseils pour le repassage" p. 16). Le voyant de contrôle (14) s'allume indiquant la mise en chauffe du fer.

4. Dès que le fer a atteint sa température, le voyant (14) s'éteint et le fer peut être utilisé pour produire de la vapeur en actionnant la gachette (11) par impulsions.

5. Le voyant de température de fin de préchauffage (18) s'allume après environ 3 minutes et le reste tout au long du repassage. La centrale est prête pour le repassage.



Remarque importante

Lors de la première mise en service, positionnez le disque de réglage (12) au maximum (après le symbole ●●●) et actionnez la gâchette vapeur (11) jusqu'à ce que la vapeur sorte du fer.

6. Avant de commencer le repassage, actionnez la gâchette (11) en maintenant le fer au-dessus d'un linge ou d'une serviette, afin d'évacuer les éventuelles gouttelettes d'eau de condensation se trouvant dans le cordon vapeur.

7. Ajustez si nécessaire le débit vapeur en tournant la molette (20) sur la position désirée (Cf Chapitre "Conseils pour le repassage" p. 16).

repassage en mode centrale

Repassage à la vapeur

► Vapeur en continu :

Pour obtenir de la vapeur en continu, réglez le débit vapeur au maximum puis actionnez la gâchette (11) et bloquez le curseur (10) vers l'arrière. Pour le débloquer, glissez-le vers l'avant.

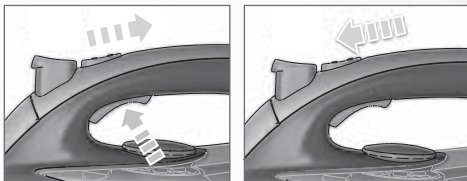

Bloquez le curseur

Débloquez le curseur

► Turbo vapeur :

Votre centrale est équipée d'une fonction turbo vapeur qui permet de repasser les tissus les plus épais et les plis les plus résistants. Pour ce faire :

1. Vérifiez qu'il y ait de l'eau dans le réservoir du fer (13).
2. Positionnez le disque de réglage (12) sur MAX (●●●).
3. Actionnez la gâchette (11) par impulsions pour avoir un surplus de vapeur.

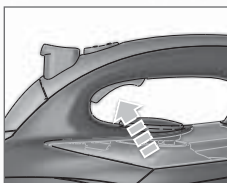

Remarque importante

Afin de ne pas goutter sur le linge, respectez un intervalle de quelques secondes entre 2 appuis.

► Spray :

Pour une pré-humidification des tissus, vous pouvez utiliser le spray. Il s'enclenche en appuyant à plusieurs reprises sur le bouton de commande (9).

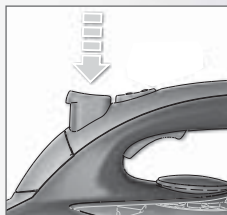

Astuce pressing

N'utilisez pas continuellement la fonction vapeur. Un bon repassage n'est pas dépendant du volume de vapeur. L'usage mesuré de la vapeur garantit un gain de temps au repassage.

repassage en mode centrale

Remplissage du réservoir en cours de repassage

Lorsque le niveau d'eau est au minimum et que le voyant de fin d'eau (19) clignote, remplissez le réservoir :

1. Eteignez l'interrupteur (21) pour arrêter la chauffe de l'appareil.
2. Débranchez le câble d'alimentation (1).
3. Puis procédez comme indiqué au paragraphe "Remplissage des réservoirs" p. 9.



A noter

Vous pouvez ajouter de l'eau dans les réservoirs à tout moment. Il n'est pas nécessaire d'attendre qu'ils soient complètement vides.



Remarque importante

Durant le repassage, contrôlez toujours le niveau d'eau dans les réservoirs. Si le voyant fin d'eau (19) clignote, rajoutez de l'eau. Si vous utilisez trop longtemps la centrale avec le réservoir vide (le voyant (19) est allumé en continu), la surchauffe de la pompe peut provoquer un blocage momentané du produit. Dans ce cas, éteignez et débranchez la centrale, remplissez le réservoir et poursuivez le repassage.

repassage en mode centrale

Défroissage vertical

Cette technique est particulièrement adaptée aux vestes et pantalons en laine, mais aussi pour repasser ou rafraîchir des rideaux ou un vêtement déjà porté. Pour cela :

- 1.** Suivez les instructions du paragraphe "Vapeur en continu" p.11 en réglant le disque de réglage (12) et la molette de débit vapeur (20) sur maximum.
- 2.** Suspendez le vêtement à défroisser sur un cintre et travaillez en vapeur continu en passant le fer de haut en bas du vêtement (sans appliquer de pression directe sur le tissu), à une distance plus ou moins importante en fonction de sa fragilité.



Remarque importante

Pensez à protéger l'éventuel support arrière (porte d'armoire, mur...) de la vapeur chaude.

repassage en mode centrale

Repassage à sec



Remarques importantes

- Si après un repassage à la vapeur, vous désirez repasser à sec, il convient de faire attention car tant que subsiste une pression résiduelle dans la chaudière, un appui sur la gâchette (11) déclenche une sortie de vapeur.
- N'actionnez pas la gâchette vapeur (11) pour repasser à sec.

- 1.** Suivez les instructions de mise en service.
- 2.** Branchez le câble d'alimentation (1).
- 3.** Allumez l'interrupteur de mise en service (21).
- 4.** Tournez le disque de réglage (12) entre le minimum et •.

repassage en mode centrale





A la fin de la séance

- 1.** Eteignez l'interrupteur de mise en service (21).
- 2.** Réduisez la pression résiduelle en actionnant la gâchette (11).
- 3.** Débranchez le câble d'alimentation (1) et laissez refroidir l'appareil.
- 4.** Videz complètement les réservoirs d'eau (2) et (13).
- 5.** Posez le fer sur le repose fer (4).
- 6.** Enroulez le câble d'alimentation (1) sur l'enrouleur (25) et fixez le cordon vapeur (16) dans son rangement (24).

repassage en mode centrale

Conseils pour le repassage

► Tableau des températures

Picto étiquette tissu	Type de tissu	Thermostat
	Tissus synthétiques Acétates Acryliques Viscose Polyamide (Nylon) Viscose (Rayon) Soie	•
	Laine	••
	Coton Lin	•••
	Ce symbole signifie : "ne pas repasser"	

► Réglage du débit

Laine (vestes, pantalons), polyester et viscose

• Réglez le débit en position moyenne ou minimum. Appuyez modérément sur le fer.

Coton / Lin

- Le tissu doit être légèrement humide.
- Réglez le débit de vapeur en position maximum.
- Envoyez de la vapeur en abondance puis séchez le tissu avec la semelle.



Remarque importante

Etant donné le dégagement de vapeur chaude, il est strictement interdit de repasser en position assise avec les jambes placées sous la table.



Astuces pressing

- Si vous devez repasser un tissu à une température inférieure à celle réglée, réglez le thermostat du fer sur la nouvelle température et attendez que le voyant de contrôle (14) s'éteigne.
- Pour le repassage à la vapeur, le thermostat du fer doit être réglé entre •• et •••.
- Sur la position • Nylon/Soie, n'utilisez pas la gâchette (11) du fer, vous obtiendriez des gouttelettes d'eau et non de la vapeur. Cette position doit uniquement être utilisée en mode repassage à sec.
- Pour les tissus fragiles, appuyez sur la gâchette (11) avant de poser le fer sur le tissu.
- Pour gagner du temps, triezy le linge en le regroupant par familles de températures. Commencez à repasser la famille qui demande la température la plus basse. Repassez vos nappes déjà pliées, votre jeans en double épaisseur et uniquement le dessus des housses de couette.
- Redonnez du gonflant à une housse ouatinée en la vaporisant avec de la vapeur.

repassage en mode centrale

Conseils pour le repassage

Mode Eco

Le mode "Eco" consomme moins d'énergie tout en garantissant un débit vapeur suffisant et un repassage efficace. Il peut être utilisé sur tous les types de tissus (hormis le synthétique et la soie). Toutefois pour les tissus très épais (type jeans), ou très froissés, il est recommandé de positionner la molette de réglage au maximum.

Mode ECO

La molette de réglage (20) permet la sélection d'une plage "Eco". Elle vous permet d'économiser jusqu'à 25% d'électricité par rapport à l'énergie consommée en débit vapeur maximum.

► Table à repasser "Spéciale vapeur"

Pour tirer le meilleur avantage de votre centrale, il est nécessaire d'utiliser une table à repasser "Spéciale vapeur" qui permet à la vapeur de traverser son plateau.

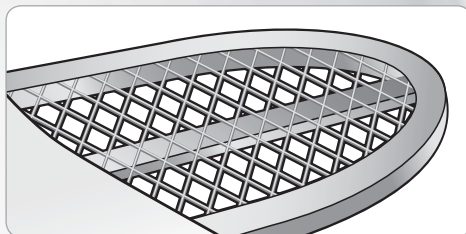

► Table active

Si le repassage est long et intensif, utilisez une table active. Son système d'aspiration évacue la vapeur générée par la centrale et permet de repasser sur une housse plus sèche.

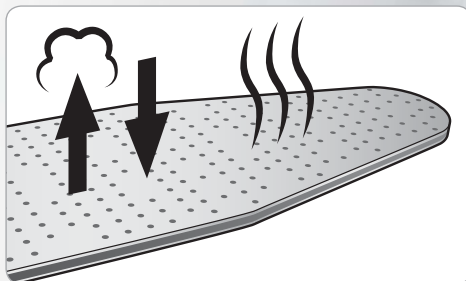

repassage en mode fer vapeur

Mise en service

En un "clic", transformez votre centrale vapeur en fer vapeur.

1. Déconnectez les fiches du cordon vapeur (16) et du câble d'alimentation (1) de votre centrale vapeur en appuyant sur le levier de déblocage (17).

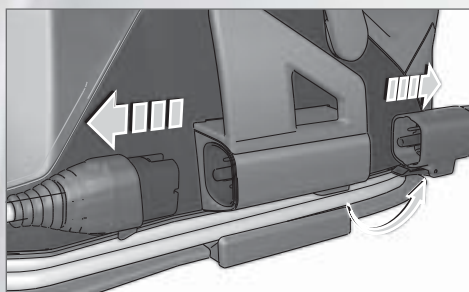

2. Raccordez, entre elles, les fiches du câble d'alimentation (1) au cordon vapeur (16). Un "clic" se fait entendre.

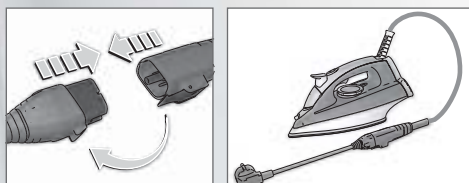

repassage en mode fer vapeur

Repassage

1. Ouvrez le bouchon du réservoir (8).
2. A l'aide du gobelet (6) remplissez le réservoir en maintenant le fer incliné pour faciliter l'entrée de l'eau. Ne dépassez jamais le niveau "MAX" indiqué sur le réservoir.

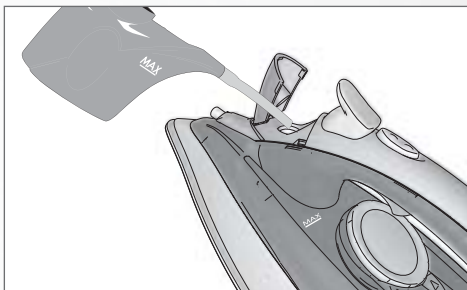

Eau à utiliser

- Utilisez au choix : de l'eau du robinet si votre eau est peu calcaire, de l'eau du robinet coupée à 50% avec de l'eau déminéralisée, de l'eau de Volvic ou encore la carafe filtrante Astoria RF950A.
- N'utilisez **JAMAIS** d'eau déminéralisée pure, ni d'eau récupérée d'un sèche-linge, ni d'eau provenant d'un adoucisseur, ni d'eau de pluie.
- N'ajoutez **JAMAIS** d'additif comme de l'amidon, du parfum

3. Refermez le bouchon (8).
4. Branchez le câble d'alimentation (1) à une prise de courant. Le voyant de contrôle (14) s'allume.
5. Réglez la température de repassage en tournant le disque de réglage (12) sur la position désirée (Cf "Tableau des

températures" p. 16). Le voyant (14) s'éteint dès que le fer a atteint sa température.

► Repassage à sec :

Pour repasser à sec, positionnez le disque de réglage (12) entre "MIN" et •. N'appuyez en aucun cas sur la gâchette (11).

► Repassage à la vapeur :

Pour repasser à la vapeur, positionnez le disque de réglage (12) entre •• et "MAX" puis actionnez la gâchette (11) pour faire sortir de la vapeur.

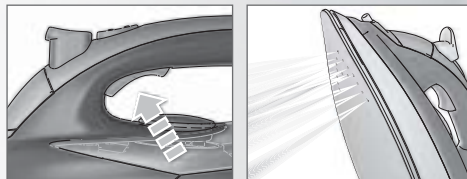

► Spray :

Pour une pré-humidification des tissus, vous pouvez utiliser le spray. Il s'enclenche en appuyant à plusieurs reprises sur le bouton de commande (9).

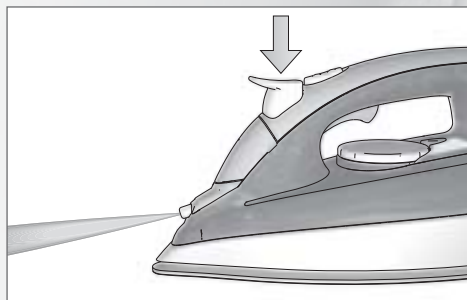

repassage en mode fer vapeur

Repassage

► Défroissage vertical :

Positionnez le disque de réglage (12) au maximum. Approchez le fer à une distance de 15 à 30 cm du vêtement à défroisser et actionnez la gâchette (11) par impulsions pour faire sortir la vapeur.



Remarques importantes

- N'utilisez jamais le défroissage vertical pour un vêtement porté sur soi ou sur quelqu'un d'autre.
- Pensez à protéger l'éventuel support arrière (porte d'armoire, mur...) de la vapeur chaude.



Astuces pressing

- Triez le linge en le regroupant par familles de température. Commencez à repasser la famille qui demande la température la plus basse.
- Si vous devez repasser un tissu à une température inférieure à celle réglée, réglez le thermostat du fer sur la nouvelle température et attendez que le voyant de contrôle (14) s'éteigne.

repassage en mode fer vapeur

Remplissage du réservoir en cours de repassage

Si l'eau dans le réservoir venait à manquer, débranchez le câble d'alimentation (1) et procédez comme indiqué aux points 1 à 3 page 19.

repassage en mode fer vapeur

A la fin de la séance

- 1.** Débranchez le câble d'alimentation (1) et laissez refroidir le fer.
- 2.** Videz complètement le réservoir d'eau (13). Pour ce faire, ouvrez le bouchon (8), retournez le fer au-dessus d'un évier et déversez l'eau.

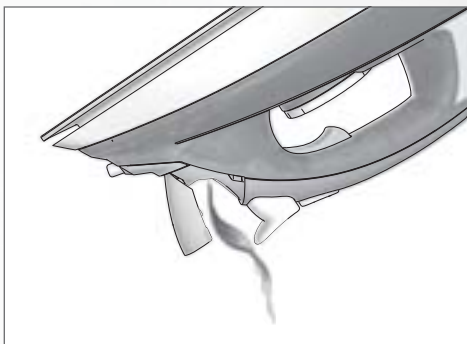

- 3.** Appuyez sur le levier de déblocage (17) et déconnectez le cordon vapeur (16) du câble d'alimentation (1).
- 4.** Raccordez le cordon vapeur (16) et le câble d'alimentation (1) à votre centrale.
- 5.** Posez le fer sur le repose fer (4) de la centrale.

nettoyage et entretien

Les opérations d'entretien doivent être faites appareil débranché et refroidi.

- Pour nettoyer votre semelle, utilisez une éponge non métallique ou un chiffon en coton humide.



Remarques importantes

- Si lors du repassage, du tissu synthétique venait à fondre en raison de la chaleur trop élevée de la semelle, éteignez la centrale et frottez immédiatement les résidus à l'aide d'un chiffon sec en coton plié plusieurs fois. Attention de ne pas vous brûler.
 - N'utilisez pas de solvants, ni de produits ou d'éponge abrasifs. Afin que la semelle reste lisse, évitez tout contact avec des objets métalliques.
-
- Essuyez le corps de l'appareil avec un chiffon doux et humide puis séchez-le.
 - Rincez les réservoirs (2) et (13) à l'eau froide.

rinçage et détartrage

Il est conseillé de rincer régulièrement le réservoir et de nettoyer la chaudière au moins tous les deux mois afin d'éliminer les éventuels résidus de calcaire.

Les opérations de rinçage et détartrage se font appareil débranché et complètement refroidi.

Après avoir vidé les réservoirs de la centrale et du fer :

1. Enlevez le fer du repose fer.
2. Retournez l'appareil et faites coulisser le couvercle (23) pour accéder au bouchon (22).

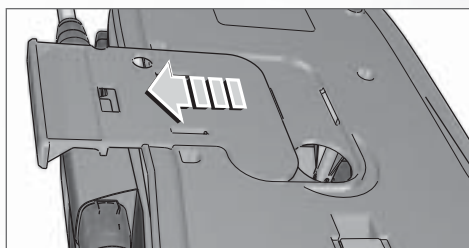

3. Ouvrez le bouchon (22) à l'aide de la clé de vidange (26).
4. Retournez l'appareil et videz le contenu de la chaudière dans un seau ou un lavabo.
5. Pour un simple rinçage, passez à l'étape 10.
6. Délayez le contenu d'un sachet de détartrant Astoria NN152A/K dans 1/2 L d'eau et versez le mélange dans la chaudière.

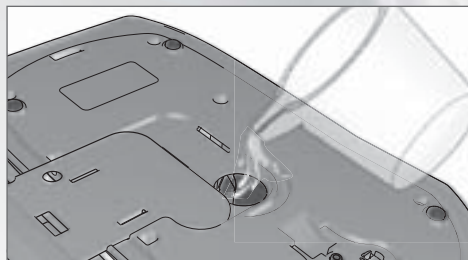

9. Retournez à nouveau l'appareil, ouvrez le couvercle et le bouchon et videz le contenu dans un seau.
10. Rincez 3 fois la chaudière en y introduisant à chaque fois 1/2 L d'eau claire.
11. Mettez 0,4 L d'eau claire dans la chaudière et refermez le bouchon (22) en vous assurant qu'il soit bien serré puis faites coulisser le couvercle (23).



Remarque importante

N'utilisez **JAMAIS** de vinaigre ou de détartrant du commerce pour nettoyer votre chaudière cela l'endommagerait irrémédiablement.



A noter

- Afin d'éviter un entartrage trop important et d'augmenter la durée de vie de votre centrale, nous vous conseillons d'utiliser notre carafe filtrante RF950A.
- Vous pouvez la commander, ainsi que notre détartrant NN152A/K sur notre site www.accessoires-electromenager.fr

guide de dépannage

PROBLÈMES

CAUSES POSSIBLES

SOLUTIONS

L'appareil ou le voyant du fer ne s'allument pas.

L'appareil n'est pas branché.

Vérifier que l'appareil soit bien branché sur une prise électrique en état de marche et allumé.

L'appareil est défectueux.

Contactez un Centre Services Agréé Astoria (adresses sur : www.astoria.tm.fr).

Le câble d'alimentation est mal raccordé au cordon.

Clipser correctement les 2 éléments.

En mode centrale, l'appareil ne produit pas ou peu de vapeur.

Les réservoirs sont vides.

Remplir les réservoirs.

Le débit vapeur est réglé au minimum.

Augmenter le débit vapeur.

Le voyant fin d'eau s'allume alors que le réservoir est plein.

La pompe surchauffe. Il s'agit d'une fausse alerte.

Eteindre puis rallumer la centrale.

En mode fer ou démarrage, l'appareil ne produit pas de vapeur.

Le réservoir du fer est vide.

Remplir le réservoir.

L'appareil ne fonctionne pas.

Le produit a trop longtemps été utilisé avec le réservoir vide.

Le produit est momentanément bloqué. Eteindre le produit, remplir le réservoir d'eau et attendre 1h que le produit refroidisse.

Le linge est trop humide.

Le débit vapeur est trop fort.

Régler le débit vapeur sur une position inférieure.

De l'eau coule par les trous de la semelle du fer.

De l'eau s'est condensée dans le cordon vapeur.

Actionner la gâchette de commande vapeur du fer à distance du linge avant de procéder à votre séance de repassage.

guide de dépannage

PROBLÈMES	CAUSES POSSIBLES	SOLUTIONS
De l'eau coule par les trous de la semelle du fer.	Le Turbo Vapeur est utilisé trop longtemps et de façon ininterrompue.	Utiliser le Turbo Vapeur quelques secondes (20 sec. max).
L'appareil crache de l'eau avec la vapeur.	Le thermostat du fer est réglé sur une position inférieure à vapeur.	Régler le thermostat sur la bonne position.
Des traces d'eau apparaissent sur le linge.	La housse de table n'est pas adaptée à la centrale.	S'assurer d'employer une table adaptée. Se reporter à la rubrique "Conseils pour le repassage".
Des coulures blanches sortent de la semelle du fer.	La chaudière n'est pas rincée régulièrement et rejette du tartre.	Procéder au détartrage de l'appareil. Se reporter à la rubrique "Rinçage et détartrage".
Des coulures brunes sortent de la semelle du fer et tâchent le linge.	L'utilisation de produits détartrants ou des additifs dans l'eau de repassage.	N'ajouter aucun produit de soin du linge dans le réservoir.
La semelle du fer est sale et tache le linge.	La température sélectionnée est trop chaude. Le linge n'est pas suffisamment rincé. L'amidon est mal utilisé.	Se reporter à la rubrique "Réglage de la température". S'assurer d'ôter toute trace de savon ou produits de soin du linge et rincer fortement. L'amidon doit être pulvérisé à l'envers du linge à repasser.
De l'eau coule du dessous de l'appareil.	L'appareil est défectueux.	Contactez un Centre Services Agréé Astoria (adresse sur : www.astoria.tm.fr).

spécifications techniques

Puissance chaudière : 1350 W

Puissance du fer : 1150 W

Tension d'utilisation : 220-240 V ~ 50/60 Hz

Capacité réservoir centrale : 1 litre

Capacité réservoir fer : 0,3 litre

Pression : 6,5 bars

Débit vapeur réglable : 125 g/min

Autonomie : illimitée

Matériau chaudière : aluminium

Semelle du fer : céramique

Poids fer : 1,6 kg

Poids centrale : 3,6 kg

Dimensions centrale :

39 L x 32 H x 22 l

environnement



Ne jetez pas l'appareil en fin de vie avec les ordures ménagères, mais déposez-le dans un point de collecte approprié pour son recyclage. Vous aiderez ainsi à protéger l'environnement.

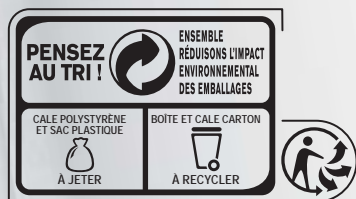

accessoires

Vous trouverez l'ensemble des accessoires de nos produits sur notre site www.accessoires-electromenager.fr

Toute utilisation de produits non recommandés par Astoria entraîne l'annulation de la garantie.

garantie

La garantie générale de l'appareil est définie sur le bulletin de garantie ci-joint. Elle est de 2 ans et ne couvre que l'utilisation domestique de l'appareil.

Sont exclus de la garantie :

- les pièces d'usure telles que le cordon vapeur, le câble d'alimentation, les joints,
- les pièces amovibles ou mobiles endommagées suite à mauvaise manipulation, chute ou à un choc lors de leur manipulation ainsi que les accessoires, telles que le bouchon de vidange, le bouchon du réservoir, le gobelet, la clé de vidange...
- les appareils en panne dont le détartrage n'a pas été effectué périodiquement,
- les appareils utilisés autrement qu'en fonctionnement normal dans la sphère privée par exemple utilisation professionnelle ou utilisation dans des locaux publics ou professionnels.

Le fabricant ne pourra être tenu responsable des dommages éventuels causés par un usage incorrect de l'appareil, non conforme au mode d'emploi ou par des réparations effectuées par un personnel non qualifié.

Les réparations doivent être uniquement effectuées dans un des Centres Services Agréés de la marque.

Pour tout renseignement, contactez le Service

Relation Clientèle au 03 88 18 66 18 ou visitez le site internet www.astoria.tm.fr

Les pièces d'usure et dommages exclus de la garantie sont remplacés ou réparés contre remboursement des frais.

La durée de garantie débute à partir de la date d'achat d'origine. Il peut y être fait recours uniquement avec la présentation de l'appareil défectueux dans son emballage d'origine, accompagné de la facture ou preuve d'achat.

Conformément à l'article L 111-2 du code de la consommation, la disponibilité des pièces de rechange, prévues pour un produit réparable est de 5 ans à partir de sa date de fabrication (information mentionnée sur le produit : numéro de lot ou de série).

Rappel : pour toute intervention, il vous sera demandé de retourner le produit sous son conditionnement initial afin d'éviter tout dommage supplémentaire lié au transport. Nous vous invitons donc à conserver l'emballage d'origine dans son intégralité.



Retrouvez la liste complète
des Centres Services Agréés Astoria sur
www.astoria.tm.fr

ASTORIA[®]
Expert en repassage

Service Consommateurs : Tél. : 03 88 18 66 18 • Fax : 03 88 18 66 19

Société ARB • Parc d'Activités "Les Découvertes" • 8 rue Thomas Edison • CS 51079

67452 Mundolsheim Cedex • Tél. : 03 88 18 66 18 • Fax : 03 88 33 08 51

info@arb-sas.fr • www.astoria.tm.fr