

Avertissements

- L'appareil ne doit être utilisé que conformément aux instructions fournies dans ce mode d'emploi.
Ces instructions ne couvrent toutefois pas toutes les conditions et situations pouvant se présenter.
Il est toujours nécessaire d'agir avec bon sens et prudence pour l'installation, le fonctionnement et la conservation de tous les appareils électroménagers.
- Cet appareil a été conçu pour la climatisation des locaux domestiques et il ne doit pas être destiné à d'autres usages.
- Il est dangereux de modifier ou altérer de n'importe quelle façon les caractéristiques de l'appareil.
- L'appareil doit être installé selon les normes en vigueur dans le pays d'installation.
- Pour les éventuelles réparations, adressez-vous toujours et exclusivement aux Centres de Service Après-Vente agréés par la Firme de construction. Les réparations effectuées par un personnel non qualifié peuvent être dangereuses.
- Cet appareil doit être exclusivement utilisé par des adultes: ne pas laisser des enfants jouer avec le climatiseur.
- Si le cordon d'alimentation est abîmé, il devra être remplacé exclusivement par un personnel spécialisé agréé par le Fabricant.
- Cet appareil doit être relié à une efficace installation de mise à la terre. Faites contrôler l'installation électrique par un électricien qualifié.
- Evitez d'utiliser des rallonges pour le cordon d'alimentation électrique.
- Avant toute opération de nettoyage ou d'entretien, débranchez toujours la fiche de la prise de courant.
- Ne tirez pas sur le cordon d'alimentation électrique pour déplacer l'appareil.
- N'installez pas l'appareil dans des locaux où l'air peut contenir du gaz, de l'huile, du soufre ou tout près de sources de chaleur.
- Ne déposez pas d'objets lourds ou chauds sur l'appareil.
- Nettoyez les filtres au moins une fois par semaine.
- N'oubliez pas d'exécuter le détartrage à la fin de chaque saison (voir page 37). Dans les régions où l'eau est particulièrement riche en calcaire, il est conseillé d'ajouter dans l'eau l'additif anticalcaire spécial qui est disponible dans les Centres de Service Après-Vente agréés.
- Evitez d'utiliser des appareils de chauffage tout près du climatiseur.
- En cas de transport, l'appareil doit resté en position verticale.
Avant le transport, veillez à vider la cuvette recueillant l'eau de condensation ainsi que la bassine. Après un transport, attendez au moins 1 heure avant de mettre l'appareil en marche.
- Les matériaux utilisés pour l'emballage sont recyclables. Il est conseillé, par conséquent, de les déposer dans les conteneurs spéciaux pour le recyclage de ce type de déchets.

Le climatiseur portable Pinguino

Pendant les mois d'été, les conditions de bien-être sont atteintes avec une température comprise entre 24°C et 27°C et avec une humidité relative d'environ 50%.

Le climatiseur est un appareil qui enlève l'humidité et la chaleur de la pièce dans laquelle il est placé. Par rapport aux modèles à installation fixe, les climatiseurs portables présentent l'avantage de pouvoir être non seulement déplacés d'une pièce à l'autre d'une maison mais aussi transportés d'un édifice à un autre.

L'air chaud de votre pièce passe, sous l'effet du gaz réfrigérant, à travers une batterie de refroidissement où il cède la chaleur et l'humidité en excès avant d'être réintroduit dans la pièce.

Dans les modèles monobloc (Pinguino), une petite partie de cet air est utilisée pour refroidir le gaz réfrigérant; ensuite, devenue chaude et humide, elle est évacuée vers l'extérieur.

Dans les modèles avec unité extérieure (SuperPinguino) le circuit se refroidit en exploitant l'air extérieur.

Tous les climatiseurs Pinguino et SuperPinguino peuvent être également utilisés en mode seulement ventilation.

Pour tous renseignements complémentaires, vous pouvez contacter notre site Internet:

www.delonghi.com

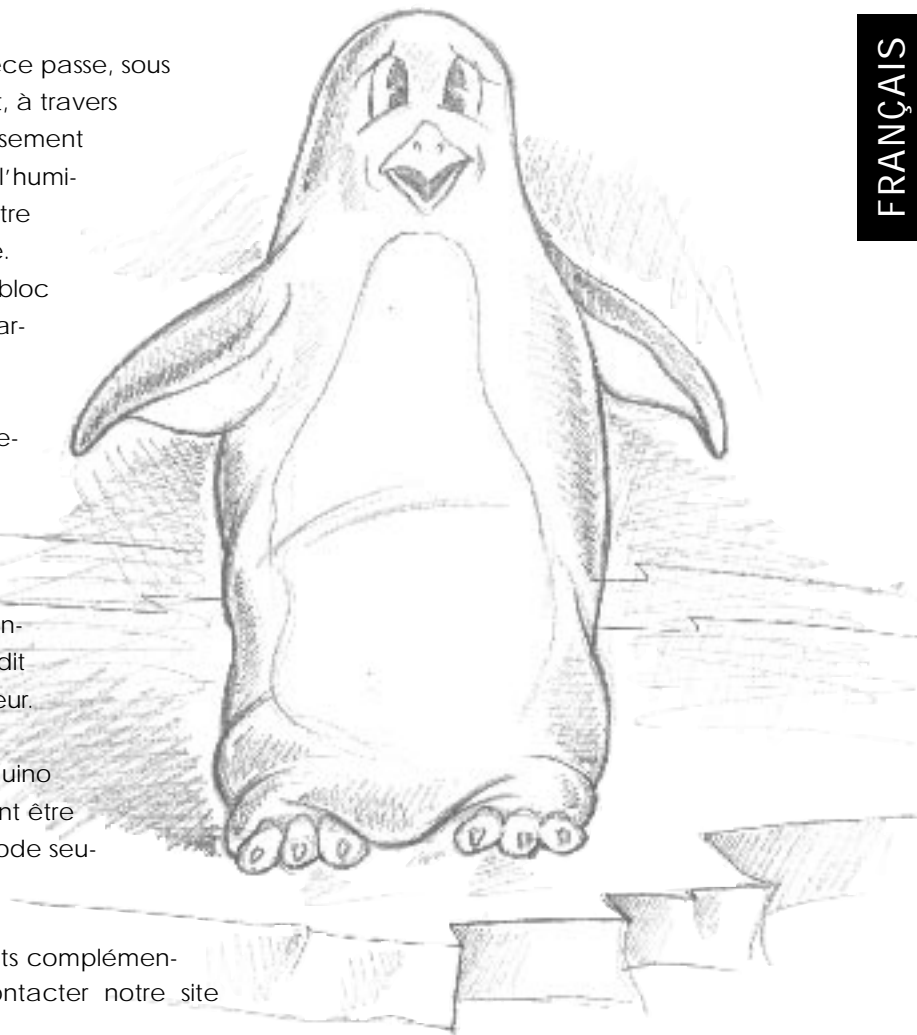

FRANÇAIS

Opérations préliminaires avant l'utilisation

Vous trouverez ci-après toutes les indications nécessaires pour préparer de manière optimale le fonctionnement de votre nouveau climatiseur.

CLIMATISATION SANS INSTALLATION

Il suffit de quelques simples opérations et Pinguino vous garantira les conditions de bien-être souhaitées:

- Fixez le tuyau d'évacuation de l'air **23** dans le logement prévu à cet effet **7** sur la partie arrière de l'appareil, en l'insérant comme illustré à la figure A.

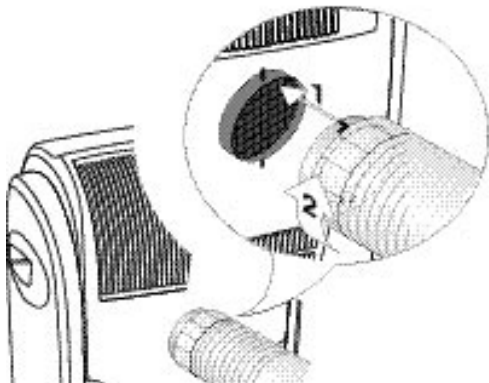

- Si vous avez une fenêtre à double battant, utilisez les ventouses **25** fournies avec l'appareil pour maintenir les vitres légèrement entrouvertes (fig. C).

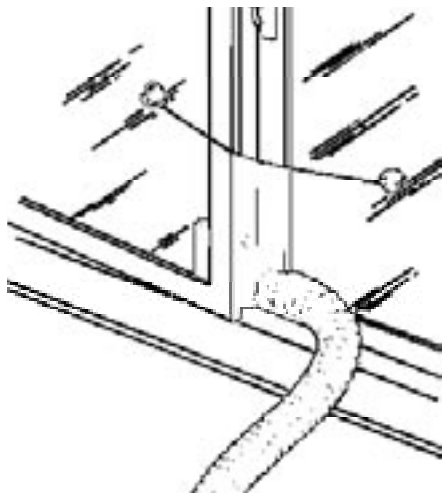

C

- Appliquez à l'extrémité du tuyau **23** l'embout pour fenêtre **24**.
- Approchez le climatiseur près d'une fenêtre ou d'une porte-fenêtre
- Entrebâillez légèrement la fenêtre ou la porte-fenêtre et positionnez l'embout **24** comme illustré à la figure B.

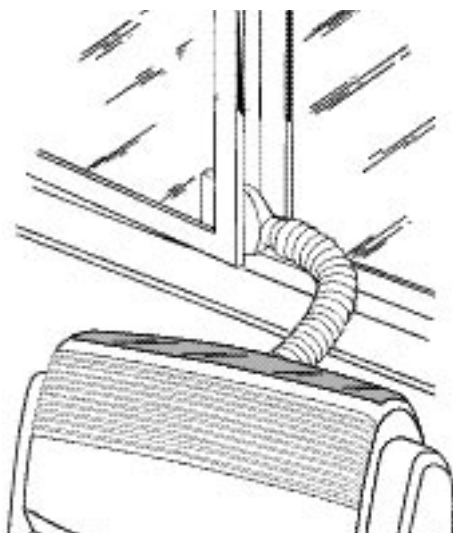

B

Opérations préliminaires avant l'utilisation

CLIMATISATION AVEC INSTALLATION

Si vous le souhaitez, Pinguino peut être aussi installé de manière semi-permanente.

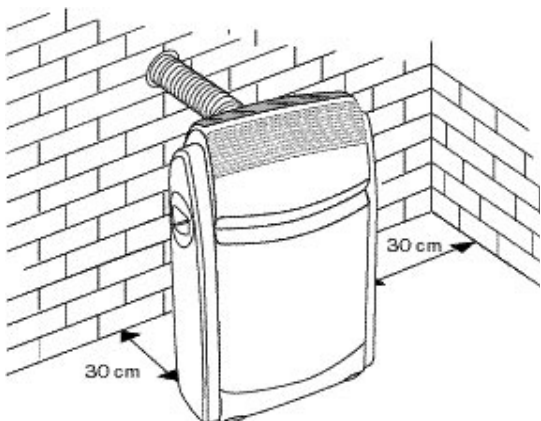

Dans ce cas, vous devrez accomplir les opérations suivantes:

- Percez un trou dans un mur communicant avec l'extérieur ou bien à travers la vitre d'une fenêtre. Respectez la mesure de la hauteur et les dimensions du trou indiquées dans la figure D.

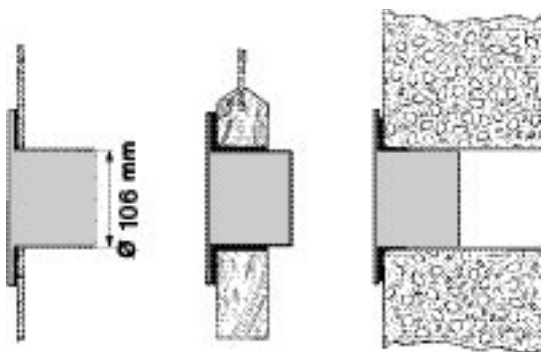

dans la vitre de la fenêtre

D

dans le socle en bois de la porte-fenêtre

dans le mur, nous vous conseillons d'isoler la section du mur avec un matériau isolant approprié.

- Appliquez dans le trou l'accessoire bride **22** fourni avec l'appareil.
 - Fixez le tuyau **23** dans le logement prévu à cet effet sur la partie arrière de l'appareil **7** (fig. A).
4. Appliquez l'extrémité du tuyau **23** à la bride **22** comme illustré à la fig. E.

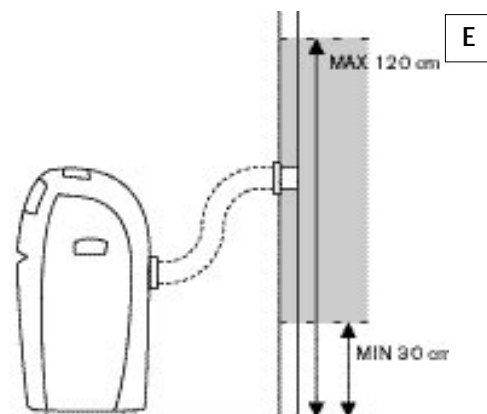

Chaque fois que le tuyau **23** n'est pas raccordé, il est conseillé de boucher le trou au moyen du bouchon de la bride **22**.

REMARQUE:

Dans le cas d'une installation semi-permanente, nous vous conseillons de laisser une porte légèrement entrouverte (il suffit même d'1 cm) afin de garantir un renouvellement suffisant de l'air dans la pièce.

FRANÇAIS

Préparation à l'emploi

COMMENT REMPLIR L'APPAREIL D'EAU LA PREMIÈRE FOIS

Bien qu'elle ne soit pas nécessaire au fonctionnement de l'appareil, l'eau contenue dans le réservoir d'eau [5] augmente la puissance réfrigérante de votre climatiseur Pinguino en réduisant, en même temps, le bruit et la consommation électrique. L'eau est utilisée pour diminuer la température du côté chaud de l'appareil et est ensuite dégagée vers l'extérieur sous forme de vapeur, par l'intermédiaire du tuyau pour l'évacuation de l'air [23].

Utilisez de l'eau propre du réseau de distribution ne contenant pas de sels. La durée d'un plein d'eau dépend énormément des conditions ambiantes telles que la température, l'humidité, l'isolation, l'exposition de la pièce, le nombre de personnes présentes, etc. À titre indicatif, la durée est de 8 heures.

Dès que l'eau du réservoir est épuisée, le fonctionnement sera automatiquement commuté d'eau à air. Au même moment, la quantité d'air expulsée par le tuyau arrière augmentera.

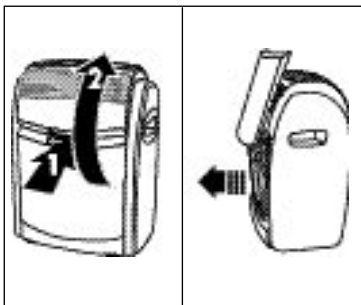

A) Ouvrez le panneau avant [3] en le saisissant par le petit volet prévu à cet effet [2]. Inclinez ensuite le réservoir d'eau [5] en le tirant vers le haut pour l'extraire.

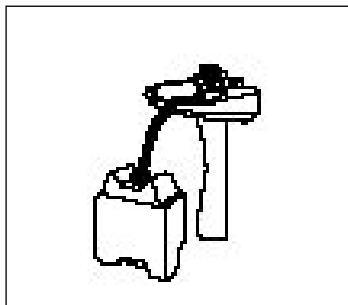

B) Enlevez le bouchon, retirez le tuyau extensible et remplissez le réservoir en le laissant posé sur le sol.

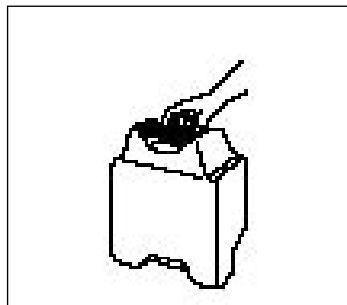

C) Une fois le remplissage terminé, remettez en place le tuyau extensible, serrez bien à fond le bouchon et placez le réservoir dans son logement avec l'inscription FRONT en vue.

Pendant le fonctionnement "à eau" et dans des locaux particulièrement silencieux (par exemple chambre à coucher), il est possible d'entendre un léger gargouillement qui est tout à fait normal.

L'autonomie du réservoir d'eau dépend des conditions ambiantes. Dans des situations normales, elle est d'environ 8 heures ; environ sept en mode de fonctionnement Turbo Power (voir page 34).

N'utilisez pas de l'eau contenant du sel de cuisine ou de l'eau détartrée au moyen de dispositifs prévoyant l'utilisation de sels.

Reglage de l'heure

BRANCHEMENT ELECTRIQUE

Avant de brancher la fiche à la prise de courant, vérifiez que:

- la tension du secteur corresponde bien à la tension indiquée dans les caractéristiques techniques;
- la prise et la ligne d'alimentation électrique soient dimensionnées pour la charge de l'appareil;
- la prise soit appropriée à la fiche de l'appareil; en cas d'incompatibilité, faites remplacer la prise;
- la prise soit reliée à une installation de mise à la terre efficace.

La firme constructrice décline toute responsabilité en cas de non respect de cette norme pour la prévention des accidents.

En cas de remplacement du câble d'alimentation, mettez-vous en contact avec du personnel spécialisé.

REGLAGE DE L'HEURE

Le programmeur/timer **12**, comme toutes les horloges, doit être réglé sur l'heure exacte. En supposant qu'il soit 16.00 heures, faire tourner le disque dans le sens de rotation des aiguilles d'une montre (suivre le sens de la flèche) jusqu'à faire coïncider le chiffre 16 avec le repère triangulaire (la flèche indique à peu près 16.00 heures).

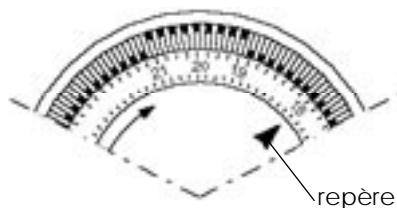

N.B: ne jamais faire tourner le quadrant en sens inverse:

Le timer est une horloge électrique et fonctionne uniquement lorsque la fiche est connectée au réseau.

Chaque fois que la fiche est désinsérée ou que le courant manque, le programmeur s'arrête (l'horloge reste "en arrière"), ce qui rend nécessaire un nouveau réglage de l'horloge.

FONCTIONNEMENT PROGRAMME

- 1) Programmer les périodes de fonctionnement en poussant vers l'extérieur toutes les dents comprises dans l'intervalle désiré (chaque dent vaut 15 mn).
- 2) Presser la touche timer **11**, le voyant **13** s'allumera.
- 3) Assurez-vous que le timer indique l'heure exacte (voir réglage horloge).

FONCTIONNEMENT

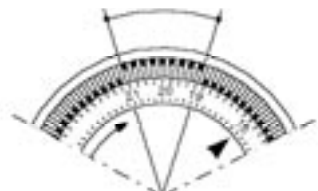

- 4) Sélectionner la fonction désirée en vous aidant du schéma de la page suivante. Ainsi prédisposé, l'appareil suivra tous les jours le programme établi.

N.B: au cas où vous désirez exclure le fonctionnement programmé, il suffit de relâcher la touche timer **11**.

FRANÇAIS



Sélection des fonctions

COMMENT CLIMATISER

Pour actionner la fonction de climatisation, procédez de la manière suivante:

1. Presser la touche  **10** le voyant **9** s'allumera.

2. Tournez le bouton du sélecteur de fonctions **18** dans le sens inverse à celui des aiguilles d'une montre:

- En faisant coïncider le grand symbole du cristal  avec l'index de référence, l'appareil fonctionnera en mode climatisation à la vitesse maximale de ventilation (seulement pour certains modèles, le voyant **21** s'allumera après trois minutes le voyant **14** s'allumera).
- En faisant coïncider le petit symbole du cristal  avec l'index de référence, l'appareil fonctionnera en mode climatisation à la vitesse minimale de ventilation (seulement pour certains modèles, le voyant **21** s'allumera et après trois minutes même le voyant **15** s'allumera).

2. Choisissez à présent la température souhaitée en tournant le bouton du thermostat d'ambiance **19**.

Remarque

La température n'est pas exprimée en degrés. Nous vous conseillons, par conséquent, de tourner le bouton du thermostat d'ambiance **19** sur la position de froid maximal: quand la température obtenue dans la pièce sera la température de bien-être souhaitée, tournez lentement le bouton du thermostat dans le sens des aiguilles d'une montre jusqu'au moment où le thermostat interviendra pour couper le fonctionnement de l'appareil. Seulement pour certains modèles, le voyant **21** et voyant **14** (ou **15**) éteignent.

Vous aurez ainsi programmé le climatiseur sur le degré exact de confort souhaité que le thermostat maintiendra automatiquement, vous permettant d'obtenir en même temps une économie d'énergie considérable. Lorsqu'il intervient, le thermostat provoque une interruption momentanée de la fonction de climatisation et le climatiseur continuera à fonctionner en mode de ventilation seulement. Dans ce mode de fonctionnement, la température de l'air reste homogène dans la pièce.

Attendre 3-5 minutes avant que de l'air froid sorte de la grille **1.**

TURBO POWER (si prévu)

La fonction Turbo Power est conçue pour fournir une puissance réfrigérante supplémentaire. Elle est particulièrement utile si vous souhaitez ramener rapidement une pièce très chaude aux conditions de bien-être. En pareil cas :

Assurez-vous que le réservoir d'eau est plein d'eau (voir page 32) ;



vérifiez que le sélecteur de fonctions **18** se trouve sur la position du grand symbole du cristal ;

appuyez ensuite sur la touche Turbo Power **20**.

Dès que la température souhaitée est atteinte, vous pouvez éventuellement relâcher la touche Turbo Power et repositionner le sélecteur de fonctions sur le petit symbole du cristal. Vous obtiendrez ainsi un fonctionnement plus silencieux.

FONCTION VENTILATION

Tournez le sélecteur de fonctions **18** dans le sens des aiguilles d'une montre.

- Presser la touche  **10** le voyant **9** s'allumera.
- En plaçant le grand symbole  en face de l'index de référence, l'appareil fonctionnera à la vitesse maximale de ventilation; seulement pour certains modèles, le voyant **17** s'allumera.
- En plaçant le petit symbole  en face de l'index de référence, l'appareil fonctionnera à la vitesse minimale de ventilation; seulement pour certains modèles, le voyant **16** s'allumera.

FILTRE DE PURIFICATION (Seulement pour certains modèles)

Outre la poussière, le filtre de purification est en mesure de capter même les impuretés les plus petites (jusqu'à 0,003 millimètres), comme la fumée de cigarette. Le filtre de purification ne doit jamais être utilisé avec le filtre anti-poussière, qui est également fourni avec l'appareil.

Par conséquent,

A. Si vous souhaitez utiliser le filtre de purification : Retirez le filtre de purification du logement des filtres ;

Conseils pratiques

Enlevez la grille d'aspiration **6** (fig. **G** à la page 36) et le filtre anti-poussière qui y est accroché. Extrayez le filtre de purification de son emballage. Fixez le filtre de l'appareil en accrochant les deux extrémités plastiques aux supports prévus à cet effet sur le climatiseur (voir figure ci-dessous).

Conservez le filtre anti-poussière.

B. Si le filtre anti-poussière vous suffit :

Enlevez le filtre de purification du logement des filtres et conservez-le.

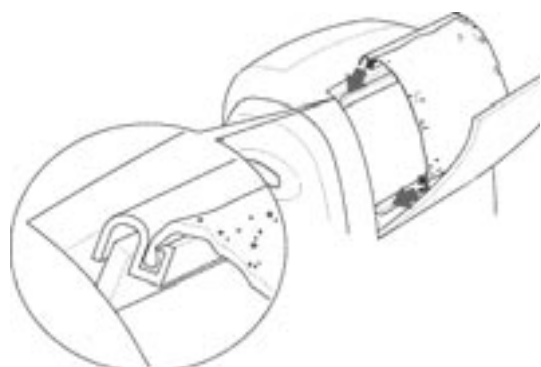

CONSEILS PRATIQUES

Voici quelques conseils pratiques pour obtenir un rendement optimal de votre climatiseur :

- fermez toutes les portes et les fenêtres de la

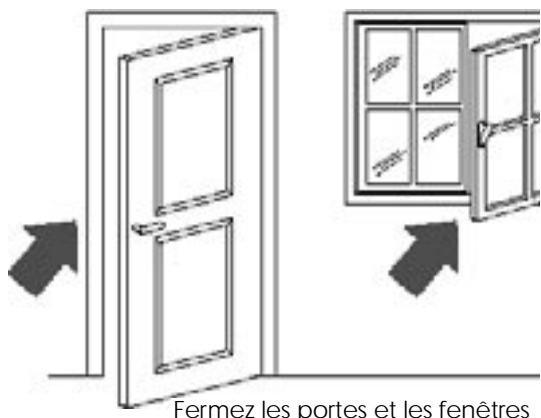

Fermez les portes et les fenêtres

pièce à climatiser, sauf dans le cas d'une installation à travers un trou percé dans un mur. Dans ce cas, il est conseillé de laisser un entrebâillement d'une porte ou d'une fenêtre afin de garantir un bon renouvellement de l'air dans la pièce.

- Pour garantir un fonctionnement extrêmement économique de votre climatiseur, n'exposez pas la pièce aux rayons directs du soleil, en fermant les rideaux et/ou en baissant partiellement les stores.
- Ne déposez pas d'objets sur votre climatiseur.
- N'obstruez pas l'aspiration **6** et le refoulement de l'air **1**.
- Assurez-vous qu'il n'y ait pas de sources de chaleur dans la pièce.



Ne couvrez jamais l'appareil.

- Ne pas installer l'appareil dans des endroits humides.
- Ne pas utiliser l'appareil à l'extérieur.

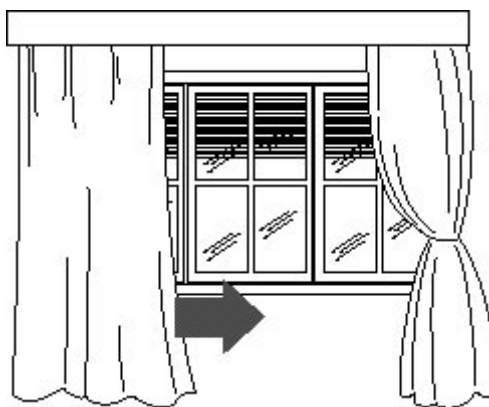

Baissez les stores ou fermez les rideaux.

- Contrôlez que le climatiseur soit positionné sur un sol "**parfaitement plat**". Insérez éventuellement les 2 cale-roulettes **26** sous les roulettes avant.

FRANÇAIS

Avant d'effectuer toute opération de nettoyage ou d'entretien, éteignez l'appareil en relâchant la touche **10** et débranchez toujours la fiche de la prise de courant.

NETTOYAGE

Nous vous conseillons de nettoyer l'appareil avec un chiffon tout simplement humide et de l'essuyer avec un chiffon sec. Pour des raisons de sécurité, ne nettoyez jamais le climatiseur avec de l'eau.

Précautions

N'utilisez jamais d'essence, d'alcool ou de solvant pour le nettoyage. Ne vaporisez jamais de liquide insecticide ou similaire.

NETTOYAGE DES FILTRES

Filtre anti-poussière

Tous les modèles sont munis d'un filtre anti-poussière en mesure de retenir la poussière dans l'air. Afin de maintenir intacte l'efficacité de votre climatiseur, nettoyez le filtre anti-poussière toutes les deux semaines.

Pour le nettoyage du filtre, il sera donc nécessaire de :

1. Enlever la grille d'aspiration **6** (voir fig. F).
2. Retirer le porte-filtre siège du filtre en le décrochant de la grille extérieure. Pour le décrocher, pousser sur les deux ailettes placées sur le côté du porte-filtre (voir fig. G).

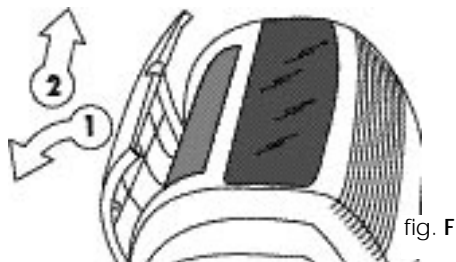

fig. F

Pour éliminer la poussière qui s'est déposée sur le filtre, utilisez un aspirateur. Si le filtre est très sale, plongez-le dans de l'eau tiède et rincez-le ensuite plusieurs fois. La température de l'eau doit être inférieure à 40°C.

Après l'avoir lavé, laissez-le sécher avant de le remettre en place.



fig. G

Filtre de purification (si prévu)

Nettoyez le côté extérieur du filtre de purification une fois par semaine. Utilisez un aspirateur à une puissance intermédiaire. Ne nettoyez jamais le filtre du côté intérieur.

Remplacez le filtre de purification à la fin de chaque saison ou de toute façon lorsqu'il sera épuisé. Le filtre de purification peut être acheté dans le commerce comme accessoire ou dans un centre de service après-vente agréé comme pièce de rechange.

Comme solution alternative au filtre de purification, il est toujours possible d'utiliser le filtre anti-poussière fourni avec l'appareil.

NETTOYAGE DE LA CUVETTE

Il est opportun de nettoyer la cuvette **4** au moins une fois par mois en procédant de la manière suivante :

- Éteignez l'appareil et débranchez la fiche de la prise de courant.
- Ouvrez le panneau avant **3** et enlevez le réservoir d'eau **5**.
- Enlevez le bouchon du tuyau de drainage **8** situé derrière le climatiseur et videz l'eau dans un récipient.
- Dès que le drainage est terminé, remettez en place le bouchon.
- Éliminez la saleté en frottant à l'aide d'un chiffon les parties où repose le réservoir d'eau.

CONTRÔLES AU DÉBUT DE LA SAISON

Vérifiez que le cordon d'alimentation et la prise soient parfaitement intacts et assurez-vous que l'installation de la mise à la terre soit efficace. Respectez scrupuleusement les normes d'installation.

OPÉRATIONS CONSEILLÉES À LA FIN DE LA SAISON

- 1) Effectuez le détartrage (voir page 37).
- 2) Videz l'eau de la cuvette de stockage **4**.
- 3) Faites fonctionner l'appareil en mode de ventilation seulement pendant une demi-heure environ afin de faire sécher l'intérieur du climatiseur.
- 4) Éteignez l'appareil et débranchez la fiche de la prise de courant.
- 5) Enlevez le tuyau d'évacuation **23**.
- 6) Nettoyez le filtre et laissez-le sécher complètement avant de le remettre en place.
- 7) Couvrez l'appareil afin d'éviter que de la poussière ne pénètre à l'intérieur.

Détertrage

Lorsque le dépôt de calcaire devient excessif (en moyenne après 400 heures de fonctionnement) et de toute façon une fois par saison, il est indispensable d'effectuer le détartrage comme décrit ci-dessous.

Pour détartrer l'appareil, il faut prévoir :

- 1/4 litre de liquide détartrant [27] ;
- 3/4 d'eau propre.

(correspondant à une dilution à 75%).

Procédez de la manière suivante :

- 1) Enlevez le réservoir [5] d'eau de l'appareil et videz l'eau contenue dans la cuvette de stockage [4], par l'intermédiaire du tuyau de drainage [8] (fig. H).
- 2) Fermez le tuyau de drainage [8]. Versez 1/4 de l. de liquide détartrant et 1l. d'eau propre dans la cuvette de stockage [4] située sous le réservoir (fig. I) sur le fond de l'appareil.
- 3) Faites fonctionner le climatiseur pendant une demi-heure environ.
- 4) Videz ensuite tout le liquide encore contenu dans la cuvette et rincez abondamment. Pendant le rinçage, le tuyau de drainage doit être ouvert et l'appareil en marche.
- 5) Débranchez la fiche de la prise de courant et nettoyez à fond la cuvette à l'aide d'un chiffon propre.
- 6) Après avoir nettoyé la cuvette, le climatiseur peut à nouveau fonctionner normalement.

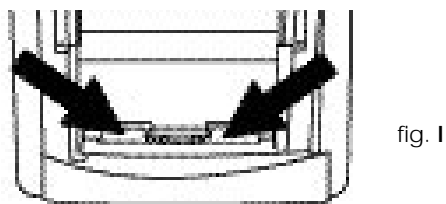
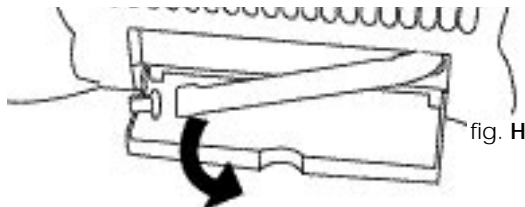

FRANÇAIS

SI AU MOMENT DE LA RÉUTILISATION DU CLIMATISEUR, APRÈS LES OPÉRATIONS DE NETTOYAGE SUSMENTIONNÉES, VOUS CONSTATEZ LA PRÉSENCE DE TRACES DE MOUSSE DANS L'EAU, CELA EST TOUT À FAIT NORMAL. TANDIS QUE SI LA MOUSSE EST, PAR CONTRE, ABONDANTE, RINCEZ À NOUVEAU LE CLIMATISEUR.

DEMANDEZ DES QUANTITÉS SUPPLÉMENTAIRES DE LIQUIDE DÉTARTRANT AU CENTRE DE SERVICE APRÈS-VENTE LE PLUS PROCHE.

ATTENTION:

L'utilisation de produits autres que De'Longhi pourrait provoquer des dommages aux composants intérieurs et interrompre ainsi les conditions de la garantie.

Si l'appareil ne fonctionne pas normalement

Si l'appareil ne fonctionne pas normalement, il s'agit parfois de petits inconvénients que vous pouvez résoudre facilement. Vérifiez donc scrupuleusement les brèves remarques ci-dessous avant de vous adresser au centre de Service Après-Vente agréé de votre zone.

PROBLÈMES	CAUSES	SOLUTIONS
Procédez à nouveau au réglage du temporisateur.	<ul style="list-style-type: none">• la fiche n'est pas branchée• absence de courant	<ul style="list-style-type: none">• branchez la fiche• attendez
Le climatiseur est allumé (lampe témoin 9) mais ne se met pas en marche.	<ul style="list-style-type: none">• Les petites dents du temporisateur sont en position de repos.	<ul style="list-style-type: none">• Procédez à nouveau au réglage du temporisateur.
Le climatiseur fonctionne mais ne refroidit pas la pièce	<ul style="list-style-type: none">• 3 minutes ne se sont pas encore écoulées depuis la mise en marche• fenêtres ouvertes• une source de chaleur (brûleur, lampe, etc.) est présente dans la pièce ou il y a beaucoup de monde dans la pièce• le tuyau d'évacuation de l'air est sorti de son logement• le réglage du thermostat est trop élevé• filtres à air encrassés• la puissance du climatiseur n'est pas appropriée aux conditions et aux dimensions de la pièce	<ul style="list-style-type: none">• attendez 3 minutes (dispositif de sécurité)• fermez la fenêtre• éliminez la source de chaleur• remettez le tuyau en place• diminuez le thermostat• nettoyez/remplacez les filtres.
Le climatiseur ne fonctionne que pendant très peu de temps	<ul style="list-style-type: none">• le tuyau d'évacuation subit un étranglement• le tuyau d'évacuation est obstrué• le tuyau d'évacuation forme trop de plis• le ventilateur est bloqué	<ul style="list-style-type: none">• déployez correctement le tuyau d'évacuation• vérifiez s'il existe des obstacles empêchant l'évacuation• positionnez correctement le tuyau• faites appel au Service Après-Vente agréé.

CARACTERISTIQUES TECHNIQUES

CARACTERISTIQUES TECHNIQUES

Tension

d'alimentation voir *plaquette signalétique*

Puissance max. absorbée

en climatisation "

Puissance réfrigérante "

réfrigérante "

Vitesses de ventilation 2

Volume air traité max. 370 m³/h

Dimensions :

- largeur 580 mm
- hauteur 785 mm
- profondeur 435 mm

CONDITIONS DE FONCTIONNEMENT CONSEILLÉES

Température dans la pièce: . . .21 ÷ 32°C

FRANÇAIS

LORSQUE VOUS DÉCIDEZ DE NE PLUS VOUS EN SERVIR, PORTEZ LE CLIMATISEUR À UNE SOCIÉTÉ DE TRAITEMENT DES DÉCHETS AUTORISÉE.