

Avertissements

- Utilisez l'appareil en suivant exclusivement cette notice. Comme pour tous les appareils électriques, ces instructions essaient de contempler la plupart des situations possibles. Vous devrez toujours utiliser votre appareil avec bon sens et prudence.
- Cet appareil a été conçu pour la climatisation des locaux domestiques et ne doit pas être destiné à d'autres usages.
- Il est dangereux de modifier ou d'altérer d'une quelconque façon les caractéristiques de l'appareil.
- L'appareil doit être installé selon les normes en vigueur dans le pays de destination.
- Pour les éventuelles réparations, adressez-vous toujours et exclusivement au Centre SAV agréé le plus proche. Les réparations effectuées par un personnel non-agréé peuvent être dangereuses
- L'appareil ne doit pas être utilisé par des personnes (y compris les enfants) ayant des capacités psychophysiques sensorielles réduites, une expérience ou des connaissances insuffisantes, sans la surveillance vigilante et les instructions d'un responsable de leur sécurité. Surveiller les enfants pour s'assurer qu'ils ne jouent pas avec l'appareil.
- Si le câble d'alimentation est endommagé, il faut le faire remplacer par le fabricant ou par son SAV, de manière à prévenir tout type de risque.
- Cet appareil doit être relié à une mise à la terre efficace. Si vous avez des doutes, faites contrôler l'installation électrique par un électricien qualifié.
- Éviter d'utiliser des rallonges pour le câble d'alimentation électrique.
- Avant toute opération de nettoyage ou d'entretien, débranchez toujours l'appareil.
- Ne tirez pas sur le cordon d'alimentation électrique pour déplacer l'appareil.
- N'installez pas l'appareil dans des locaux où l'air peut contenir du gaz, de l'huile ou du soufre, ni à proximité de sources de chaleur.
- Ne posez pas d'objets lourds ou chauds sur l'appareil.
- Nettoyez les filtres antibactériens au moins une fois par semaine.
- Évitez d'utiliser des appareils de chauffage tout près du climatiseur.
- L'appareil doit être transporté à la verticale ou, à la limite, incliné mais ne le mettez jamais à l'horizontale.
- Avant le transport, videz complètement de son eau le circuit intérieur. Après le transport, attendez au moins 6 heures avant de mettre l'appareil en marche.
- Les matériaux utilisés pour l'emballage sont recyclables. Il est conseillé, par conséquent, de les déposer dans les bennes prévues pour ce type de déchets.
- Attendre au moins 3 minutes avant de remettre en marche l'appareil après un arrêt ou après avoir changé la position du thermostat.
- AVERTISSEMENT : Les changements ou les modifications qui ne sont pas approuvées par le partie responsable pour la conformité pourraient annuler l'autorité de l'utilisateur d'utiliser l'appareil.

Avertissements spécifiques pour les appareils à gaz frigorigène R410A

Le R410 A est un gaz frigorigène conforme aux normes CE sur l'écologie. Ne jamais percer le circuit frigorifique de l'appareil.

INFORMATION ENVIRONNEMENTALE: Cette unité contient des fluores à effet de serre couverts par le Protocole de Kyoto. Les opérations d'entretien et d'élimination doivent toujours être effectuées par du personnel spécialisé (R410A, GWP=1975).

**CONSERVEZ LES PRESENTES INSTRUCTIONS
PRODUIT À USAGE DOMESTIQUE UNIQUEMENT**

INTRODUCTION

Nous vous remercions d'avoir choisi un appareil De'Longhi. Prenez le temps de lire la notice; elle contient des informations importantes qui vous permettront d'utiliser votre appareil en toute sécurité.

DESCRIPTION

Description de l'appareil (Voir page 3 - A)

- A1** Grille de sortie d'air
- A2** Tableau de commande
- A3** Poignée
- A4** Roulettes
- A5** BioSilver Filter
- A6** Grille d'aspiration de l'air
- A7** Logement du tuyau d'évacuation de l'air
- A8** Grille d'aspiration de l'air
- A9** Cordon d'alimentation
- A10** Tuyau de drainage avec 2 bouchons
- A11** Récepteur du signal de la télécommande
- A12** Logement du télécommande

Description des accessoires (Voir page 3 - B)

- B1** Bride murale
- B2** Tuyau d'évacuation de l'air
- B3** Adaptateur tuyau
- B4** Accessoire pour montage mural
- B5** Traverse avec goupilles
- B6** Traverse additionnelle
- B7** Embout pour fenêtre
- B8** Télécommande
- B9** Sac d'équipement
- B10** Sac d'accessoires

Branchement électrique

Avant de brancher la fiche sur la prise de courant, vérifiez si:

- La tension du secteur correspond à celle indiquée sur la plaque signalétique au dos de l'appareil;
- La prise et la ligne d'alimentation électrique peuvent supporter la charge requise;
- La prise est une prise à 3 trous mise à la terre (⚡). Si ce n'est pas le cas, vous devez choisir une autre prise. Le fabricant décline toute responsabilité en cas de non-respect de cette norme sur la prévention des accidents du travail.

Le cordon d'alimentation doit être remplacé exclusivement par un technicien spécialisé.

Vous trouverez ci-après toutes les indications nécessaires pour préparer au mieux le fonctionnement de votre climatiseur.

L'appareil doit toujours être installé en veillant à ce qu'il n'y ait aucun obstacle à l'aspiration et au refoulement de l'air.

PRÉPARATION À L'EMPLOI

CLIMATISATION SANS INSTALLATION

Pour des bons résultats positionner la traverse dans une fenêtre à guilotine:

- 1) Placez la traverse sur le seuil de la fenêtre, allongez complètement la traverse à l'intérieur du cadre de la fenêtre, fixez la traverse en utilisant la vis puis baissez la fenêtre sur la traverse. (Si la traverse est trop grande pour la fenêtre, le plastique peut être coupé avec une scie par un professionnel.)
- 2) Visser l'adaptateur tuyau **B3** sur une extrémité du tuyau d'évacuation d'air **B2**.
- 3) Appliquer l'adaptateur **B3** dans le logement du tuyau d'évacuation d'air **A7** prévu à l'arrière de l'appareil (voir fig. 1).

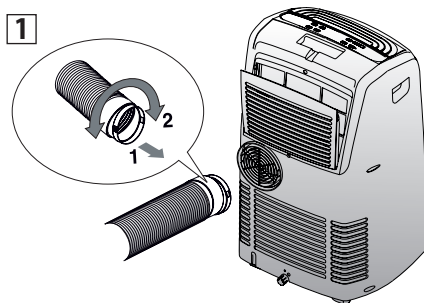

- 4) Connect the window outlet **B7** to the other end of the exhaust hose.
- 5) Insérez l'extrémité de l'embout pour fenêtre du tuyau d'évacuation dans l'orifice de la fenêtre prévu à cet effet (fig. 2).

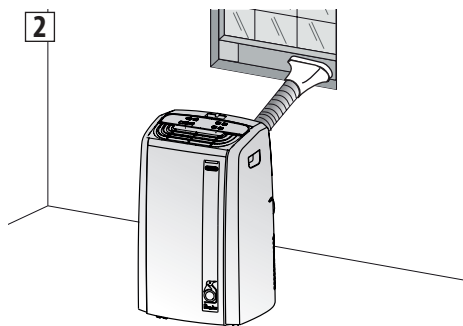

Autres méthodes d'installation:

- Grâce à les goupilles, vous pouvez utiliser la patte avec fenêtres glissantes. Placez le trou vérifiant que une correcte installation soit garantie (voir la figure 3).

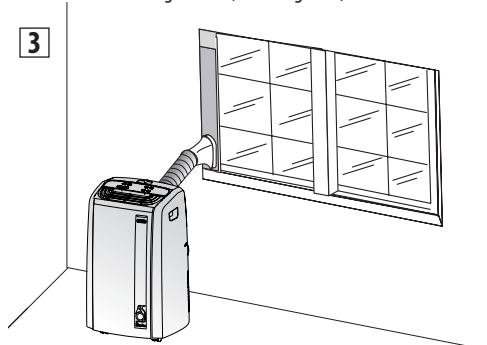

- Si vous avez une fenêtre à battants (figure 4), suivez les étapes 2 et 3 et placez l'embout pour fenêtre **B7** à l'extérieur de la fenêtre pour évacuer l'air chaud.

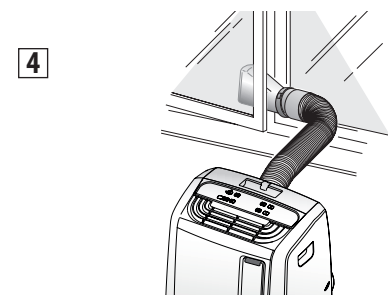

Pour de l'aide avec l'installation, l'utilisation et pour tous les accessoires et les pièces de rechange, veuillez téléphoner notre numéro sans frais pour le service à la clientèle au:

1-800-322-3848 [É.-U. seulement]

1-888-335-6644 [Canada seulement]

01-800-711-8805 (Mexico seulement)

ou visitez notre site Web au **www.delonghi.com**

CLIMATISATION AVEC INSTALLATION

Si vous le désirez, votre appareil peut être aussi installé de manière semi-permanente (Fig. 5).

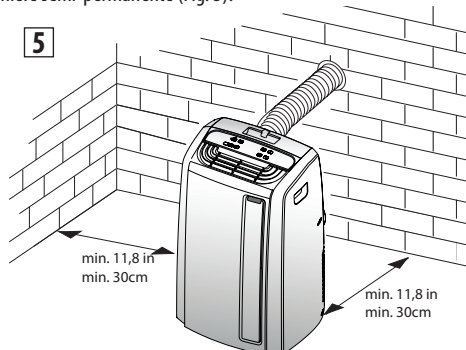

Dans ce cas, vous devrez:

- percer un trou \varnothing 5,25 inches (\varnothing 134mm) dans un mur communiquant avec l'extérieur ou à travers la vitre d'une fenêtre. Respectez la mesure de la hauteur et les dimensions du trou indiquées figures 6 et 7.

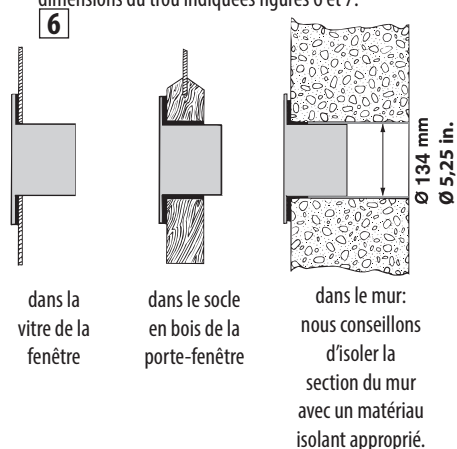

Car des outils spéciaux sont requis pour l'installation on Vous conseille de faire installer l'appareil par personnel spécialisé.

- Appliquez dans le trou l'accessoire bride **B1** fourni avec l'appareil.
- Fixez le tuyau **B2** dans le logement prévu à cet effet sur la partie arrière de l'appareil (fig. 1).
- Appliquez l'extrémité du tuyau **B2** à la bride **B1** comme illustré à la fig. 7.

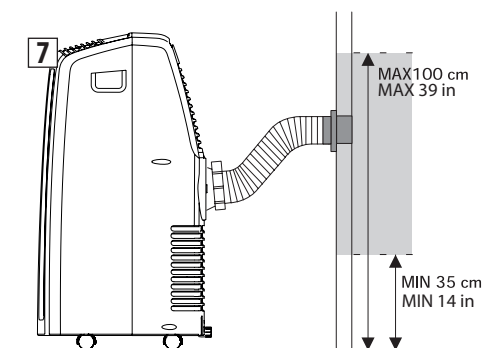

REMARQUE: Dans le cas d'une installation semi-permanente, nous vous conseillons de laisser une porte légèrement entrouverte il suffit même d'1/2 " (1 cm) afin de garantir un renouvellement suffisant de l'air dans la pièce.

REMARQUE: Limitez au minimum la longueur et les coudes des tuyaux d'air et évitez les étranglements.

Quand le tuyau **B2** n'est pas en place, le trou percé peut être fermé avec le bouchon de la bride **B1**.

TABLEAU DE COMMANDE

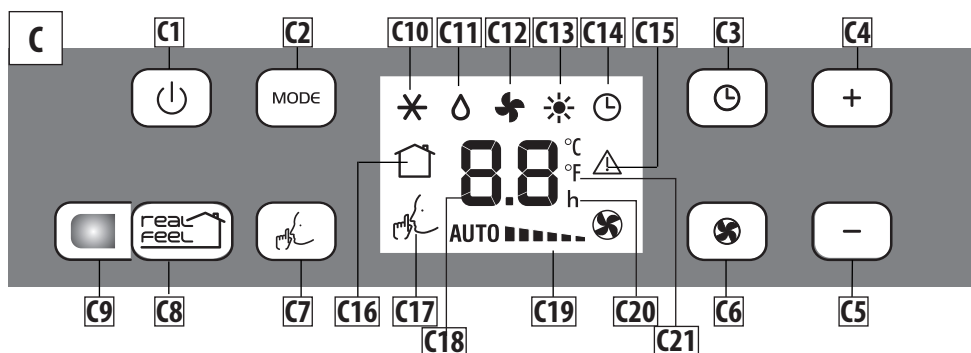

LE TABLEAU DE COMMANDE (C)

- C1** Touche ON/STAND-BY
- C2** Touche sélection fonctions **MODE** (Climatisation, déshumidification, ventilation, chauffage)
- C3** Touche timer
- C4** Touche augmentation température/temps de fonctionnement programmé
- C5** Touche diminution température/temps de fonctionnement programmé
- C6** Touche de sélection de la vitesse de ventilation (MIN/MED/MAX/AUTO)
- C7** Touche de sélection de la fonction WHISPER COOL
- C8** Touche de sélection de la fonction REAL FEEL (conditions environnementales optimales)
- C9** Témoin REAL FEEL
- C10** Symbole climatisation
- C11** Symbole déshumidification
- C12** Symbole ventilation
- C13** Symbole chauffage
- C14** Symbole timer
- C15** Symbole alarme
- C16** Symbole REAL FEEL (conditions environnementales optimales)
- C17** Symbole WHISPER COOL
- C18** Valeurs de température configurées, temps de marche/arrêt programmé
- C19** Indicateur de vitesse du ventilateur
- C20** Indicateur heures timer
- C21** Indicateur échelle de température sélectionnée

Remarque: Les touches du tableau de commande sont rétroéclairées. Pour chaque fonction elles s'éclairent et seules les touches utilisables s'activent. Après quelques secondes d'inutilisation du clavier, la luminosité du tableau diminue automatiquement et, dans les minutes successives, elle diminue à nouveau.

FONCTIONNEMENT AVEC TABLEAU DE COMMANDE

MARCHÉ/ARRÊT DE L'APPAREIL



Avant de brancher l'appareil vérifiez toujours que les bouchons qui se trouvent dans l'arrière de l'appareil sont bien insérés dans le tuyau de drainage A10

Brancher l'appareil. Deux lignes sur l'afficheur indiquent que l'appareil est en veille (stand-by). Les touches et s'allument.

Effleurer donc la touche (C1) pour mettre l'appareil en marche.

Au démarrage l'appareil s'active avec la dernière fonction configurée avant l'arrêt.

Remarque: Si l'on ne procède pas avec la mise en marche, après quelques minutes les touches et s'éteignent et l'éclairage de l'afficheur s'affaiblit pour réduire la consommation d'énergie.

Pour éteindre l'appareil, effleurer la touche , puis débrancher la fiche.

REMARQUE: N'arrêtez jamais le climatiseur en le débranchant directement. Appuyez sur la touche et attendez quelques minutes avant de le débrancher : l'appareil pourra ainsi effectuer les contrôles qui en vérifient l'état de fonctionnement.

FONCTION



REAL FEEL est une technologie De'Longhi qui agit simultanément sur le contrôle de l'humidité relative et sur le réglage de la température desquelles dépendent les conditions de bien-être dans la pièce.

Par rapport au mode de climatisation traditionnel, REAL FEEL maintient les conditions de bien-être dans le temps en modulant automatiquement l'action du compresseur et la vitesse du ventilateur.

Pour activer la fonction, effleurer la touche .

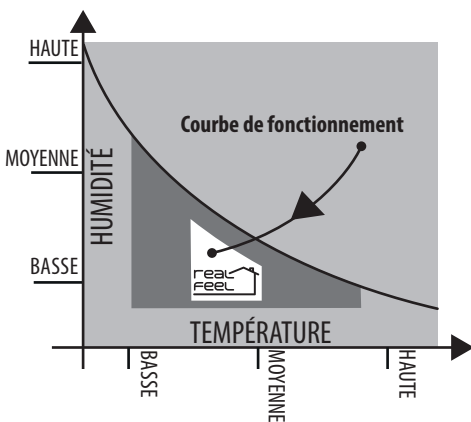

Le témoin "REAL FEEL" (C9) change de couleur quand il s'approche des conditions de bien-être (voir graphique successif).

ORANGE: Conditions environnementales loin de celles de bien-être

VERT: Conditions environnementales satisfaisantes pour la plupart des personnes, proches à celles optimales.

BLEU: Conditions environnementales optimales
Perfect!

- La sensation de bien-être est une condition suggestive par conséquent plusieurs personnes peuvent juger différemment les mêmes conditions environnementales.
- Dans des conditions environnementales particulièrement sévères (dimensions élevées de l'environnement, haute température ou humidité externe, mauvaise isolation de la pièce, nombre élevé de personnes ou fortes charges thermiques dans la pièce, fortes exposition au soleil...) l'appareil pourrait ne pas être en mesure d'atteindre les conditions de bien-être.

* MODE CLIMATISATION

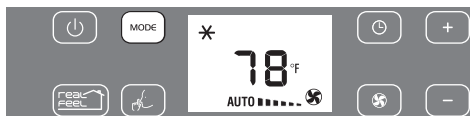

Idéal pour les périodes chaudes et étouffantes où il est nécessaire de rafraîchir tout en déshumidifiant la pièce.

Pour enregistrer correctement ce mode:

- Effleurer plusieurs fois la touche **MODE** jusqu'à l'apparition du symbole climatisation: l'afficheur visualise la température désirée.

- Pour modifier la température que l'on désire obtenir, effleurer la touche+ (C4) ou la touche - (C5).
- Sélectionner la vitesse de ventilation désirée en effleurant la touche  (C6).

Les vitesses disponibles sont:

..  **Vitesse minimum:** lorsque l'on désire le maximum de silence

....  **Vitesse moyenne:** si l'on désire contenir le niveau de bruit en maintenant tout de même un bon niveau de confort.

.....  **Vitesse maximum:** pour obtenir le plus rapidement possible la température souhaitée.

AUTO **.....**  L'appareil choisit automatiquement la meilleure vitesse de ventilation en fonction de la température sélectionnée et des conditions environnementales.

Les températures plus adaptées à l'environnement en période estivale varient de 75°F à 81°F (24 à 27°C). Nous déconseillons en tous les cas d'enregistrer des températures trop basses par rapport à celles extérieures.

 **WHISPERCOOL (activable uniquement en mode climatisation)**

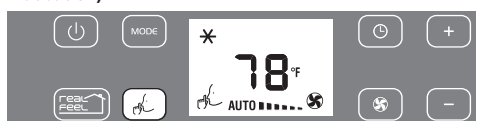

En activant cette fonction en mode climatisation le bruit de l'appareil est ultérieurement réduit.

Pour l'activer, effleurer la touche  (C7). L'afficheur visualise le témoin relatif (C17)

MODE DÉSHUMIDIFICATION

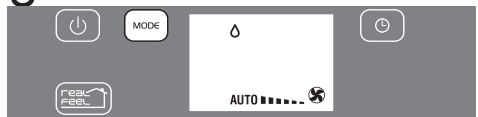

Parfait pour réduire l'humidité des environnements (saisons intermédiaires, locaux humides, périodes pluvieuses, etc.) Pour ce type d'utilisation, l'appareil doit être prédisposé dans le mode prévu pour la climatisation ou bien avec le tuyau de évacuation (B2) de l'air appliqué à l'appareil pour permettre l'évacuation de l'humidité à l'extérieur.

Pour enregistrer correctement ce mode:



- Effleurer plusieurs fois la touche **MODE** jusqu'à l'apparition du symbole déshumidification.

MODE VENTILATION



En utilisant ce mode, il n'est pas nécessaire d'appliquer le tuyau d'évacuation de l'air (B2) à l'appareil.

Pour enregistrer correctement ce mode:

- Effleurer plusieurs fois la touche **MODE**, jusqu'à l'apparition du symbole ventilation .
- Sélectionner la vitesse de ventilation souhaitée en effleurant la touche  (C6).

You can choose:

..  **Vitesse minimum:** lorsque l'on désire le maximum de silence

....  **Vitesse moyenne:** si l'on désire contenir le niveau sonore en maintenant tout de même une bonne capacité de ventilation.

.....  **Vitesse maximum:** pour obtenir la puissance de ventilation maximum.

MODE CHAUFFAGE

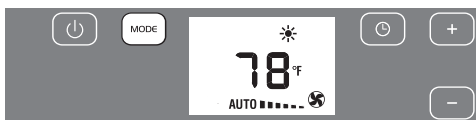

Idéal pour les saisons intermédiaires, lorsque la température extérieure n'est pas particulièrement rigide. En fonction chauffage, il faut appliquer le tuyau d'évacuation d'air (B2). Pour programmer correctement cette modalité:

- Effleurer plusieurs fois la touche **MODE** jusqu'à l'apparition du symbole chauffage.
- Pour modifier la température que l'on désire obtenir, effleurer la touche+ (C4) ou la touche - (C5).

Remarque:

- À ce mode, la vitesse du ventilateur est sélectionnée automatiquement par l'appareil et ne peut être réglée manuellement.
- Lors de l'utilisation dans des chambres très froides, l'appareil defrozes automatiquement, interrompant momentanément le fonctionnement normal. «Lt» apparaît sur l'affichage. Lors de cette opération, il est normal que le bruit fait par l'appareil pour changer.
- Lors de l'utilisation dans des chambres très froides, l'appareil defrozes automatiquement, interrompant momentanément le fonctionnement normal. «Lt» apparaît sur l'affichage. Lors de cette opération, il est normal que le bruit fait par l'appareil pour changer.

- Dans ce mode, le ventilateur peut fonctionner pendant de courtes périodes, même si la température de consigne a déjà été atteinte.
- Il peut arriver que l'écran affiche l'alarme «HL». Dans ce cas, vider le réservoir de sécurité interne en suivant les instructions dans la section «Fin de operations de la saison». A la fin, appuyez à nouveau sur la touche  pour rétablir la fonction de chauffage.

SÉLECTIONNER L'ÉCHELLE DE TEMPÉRATURE



Il est possible de visualiser la température en °C ou °F. Pour changer l'unité de mesure de la température, sortir du mode de fonctionnement en pressant la touche  et garder le doigt sur la touche **MODE** pendant environ 20 secondes. L'appareil émettra un signal sonore.

PROGRAMMATION DE LA MINUTERIE



La minuterie permet d'enregistrer la mise en marche ou l'arrêt retardé de l'appareil. Cette fonction vous évitera de gaspiller de l'énergie électrique tout en optimisant les périodes de fonctionnement.

Comment programmer le démarrage différé

- Insérer la fiche dans la prise de courant et mettre l'appareil en veille.
- Effleurer la touche timer (C3): le symbole timer (C14) et les heures s'éclairent.
- Configurer avec les touches+ (C4) ou - (C5) le nombre d'heures après lesquelles l'appareil doit commencer à fonctionner.
- L'appareil débutera le fonctionnement avec le même mode que celui précédemment enregistré.

Il est possible d'enregistrer la mise en marche dans les 24 heures successives. Quelques secondes après la programmation de la minuterie, la configuration est acquise, le symbole timer reste éclairé et la visualisation de l'afficheur est à nouveau celle de veille. Pour effacer la programmation de la minuterie effleurer deux fois la touche timer (C3). Le symbole timer (C14) s'éteint.

Comment programmer l'arrêt différé

- Pendant le fonctionnement de l'appareil, dans n'importe quel mode de fonctionnement, il est possible de programmer l'arrêt différé
- Effleurer la touche timer (C3): le symbole timer (C14) et les heures s'éclairent.

- Configurer à l'aide des touches + (C4) ou - (C5) le nombre d'heures après lesquelles l'appareil doit s'éteindre.

Quelques secondes après la configuration de la minuterie le réglage est acquis, l'afficheur revient au mode de fonctionnement et le symbole timer reste éclairé.

À l'heure programmée le climatiseur se met en veille.

Pour effacer la programmation du timer effleurer 2 fois la touche timer (C3), le symbole timer (C14) s'éteint.

FUNCTIONNEMENT AVEC LA TÉLÉCOMMANDE

UTILISATION DE LA TÉLÉCOMMANDE

- Orienter la télécommande vers le récepteur (A11) du climatiseur. La distance maximum entre la télécommande et le récepteur est de 16 ft (5 mètres) (sans aucun obstacle entre la télécommande et le récepteur).
- Manier la télécommande très doucement et prudemment: évitez de la faire tomber, de l'exposer aux rayons directs du soleil et de la laisser à proximité de sources de chaleur.

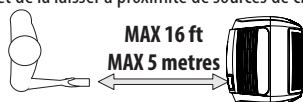

NOTE: The remote control can be safely stored in the appropriate compartment A12 (see figure).

DESCRIPTION DE LA TÉLÉCOMMANDE (D)

- D1) Bouton «ON/STAND-BY»
- D2) Bouton augmentation/ diminution température/fonctionnement programmé
- D3) Bouton "MODE"
- D4) Bouton de sélection de la vitesse de ventilation ()
- D5) Bouton de sélection de la fonction **REAL FEEL**
- D6) Bouton de sélection de la fonction **WHISPER COOL**
- D7) Bouton de commutation °C/°F
- D8) Bouton **TIMER**

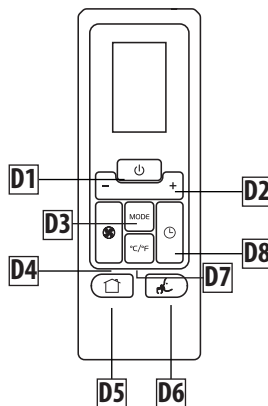

INTRODUCTION ET REMPLACEMENT DES BATTERIES

- Enlever le couvercle situé au dos de la télécommande.
- Insérer deux piles LR03 «AAA» 1,5 V en respectant la bonne position (voir indication à l'intérieur du compartiment à piles). En cas d'épuisement des piles, les remplacer par d'autres du même type.
- Remettre le couvercle.

En cas de remplacement ou d'élimination de la télécommande, retirer et jeter les piles conformément aux en vigueur car elles nuisent à l'environnement. Ne pas mélanger les piles alcalines, standard (zinc-carbone) ou rechargeables (nickel-cadmium). Ne pas jeter les piles au feu car elles pourraient exploser ou relâcher des liquides dangereux.



- **Note:** cet équipement a été testé et est conforme avec les limites de dispositif numérique de classe B en vertu de l'article 15 des règlements du FCC. Ces limites sont conçues afin de fournir une protection raisonnable contre les interférences dommageables dans une installation résidentielle.
- Cet équipement produit, utilise et peut radier de l'énergie radiofréquence et, s'il n'est pas installé et utilisé conformément aux directives et mode d'emploi, pourrait provoquer des interférences dommageables aux communications radio. Cependant, il n'y a aucune garantie que l'interférence ne se produira pas sur une installation particulière. Si cet équipement provoque une interférence dommageable à la réception radio et télévision, laquelle peut être déterminée en éteignant ou allumant l'équipement, l'utilisateur doit essayer de corriger l'interférence grâce aux mesures suivantes:
 - Réorientez ou relocalisez les antennes de réception.
 - Augmentez la distance entre l'équipement et le récepteur.
 - Branchez l'équipement dans une prise sur un circuit différent de celui auquel le récepteur est branché.
 - Consultez le service à la clientèle ou un technicien

professionnel radio/télévision pour de l'aide.

Les changements ou les modifications qui ne sont pas approuvées par la partie responsable pour la conformité pourraient annuler l'autorité de l'utilisateur d'utiliser l'appareil.

- Cet appareil est conforme à la disposition 15 des règlements FCC. L'utilisation est soumise aux deux conditions suivantes: (1) Cet appareil ne doit pas causer d'interférences nuisibles. (2) Cet appareil doit accepter toutes les interférences reçues, y compris les interférences qui risquent d'en gêner le fonctionnement.
- Cet appareil numérique de la classe B est conforme à la norme NMB-003 du Canada.

MARCHE/ARRÊT DE L'APPAREIL

- Insérer la fiche de l'appareil dans la prise de courant.
- Presser le bouton  (D1) de la télécommande (le climatiseur se met en marche avec la dernière fonction enregistrée avant l'arrêt).
- Pour éteindre l'appareil, presser la touche  (D1) de la télécommande, puis débrancher la fiche.

REMARQUE: N'arrêtez jamais le climatiseur en le débranchant directement. Appuyez sur la touche  et attendez quelques minutes avant de le débrancher : l'appareil pourra ainsi effectuer les contrôles qui en vérifient l'état de fonctionnement.

SÉLECTIONNER LES MODES DE FONCTIONNEMENT

Les commandes disponibles sur la télécommande correspondent à celles du panneau de commande de l'appareil (C).

Référez vous aux instructions indiquées dans les chapitres précédents. Le bouton D7, en revanche, permet de changer facilement l'échelle de température de °C à °F et vice-versa.

AUTODIAGNOSTIC

L'appareil est pourvu d'un système d'autodiagnostic qui identifie certaines anomalies de fonctionnement.

Les messages d'erreurs apparaissent sur l'afficheur de l'appareil.

SI L'AFFICHEUR VISUALISE...



"Low temperature" (Antigel)

...QUE FAIRE?

L'appareil est pourvu d'un dispositif de dégivrage pour éviter que ne se forme trop de glace. L'appareil recommence automatiquement à fonctionner lorsque le processus de dégivrage est terminé.

SI L'AFFICHEUR VISUALISE...



"Probe failure" (Sonde endommagée)

...QUE FAIRE?

Si ce message apparaît, contacter le SAV agréé le plus proche.

SI L'AFFICHEUR VISUALISE...



"High level" (Vase intérieur plein)

...QUE FAIRE?

Vider le bac interne de sécurité en suivant les indications du paragraphe "OPÉRATIONS DE FIN DE SAISON". Si l'alarme HL se reproduit souvent en mode Climatisation, déshumidification ou Real Feel, veuillez vous adresser au SAV agréé le plus proche.

CONSEILS

Voici quelques conseils pratiques pour obtenir un rendement optimal de votre climatiseur :

- fermer toutes les portes et les fenêtres de la pièce à climatiser. Seule exception dans le cas d'installation à travers un trou dans le mur. Dans ce cas nous conseillons de laisser une porte (ou une fenêtre) entrebâillée afin de garantir un bon renouvellement d'air dans la pièce.

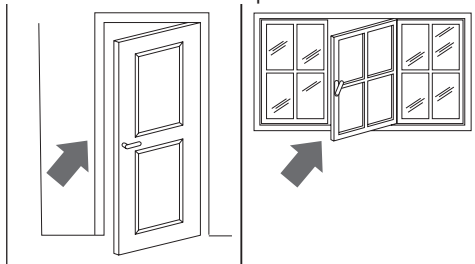

Fermer portes et fenêtres

- Ne pas utiliser l'appareil dans des endroits très humides (buanderie).
- Pour garantir un fonctionnement extrêmement économique, n'exposez pas la pièce aux rayons directs du soleil: fermez les rideaux et/ou baissez partiellement les stores.

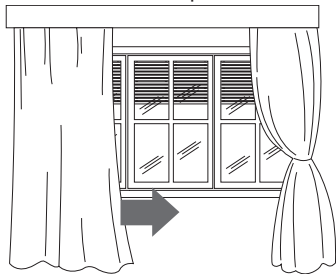

Baisser les stores ou tirer les rideaux

- Ne pas utiliser l'appareil à l'extérieur.
- S'assurer qu'il n'y ait pas de sources de chaleur dans la pièce.
- Contrôler que le climatiseur soit posé sur une surface parfaitement «plate».

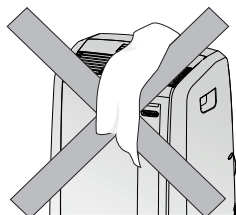

Ne pas couvrir

- Ne pas poser d'objets sur le climatiseur;
- Ne pas obstruer les prises d'air.

NETTOYAGE

Avant toute opération de nettoyage ou d'entretien, arrêter l'appareil en appuyant sur la touche . Puis débrancher la fiche de la prise de courant.

NETTOYAGE DE L'APPAREIL

Nous vous suggérons de nettoyer l'appareil avec un chiffon simplement humide et de sécher avec un chiffon sec. Pour des raisons de sécurité ne pas laver le climatiseur à l'eau.

Précautions

Ne pas utiliser d'essence, alcool ou solvants pour le nettoyage. Ne pas pulvériser de liquide insecticide ou similaire

NETTOYAGE DU BIO SILVER FILTRE

Afin de maintenir intacte l'efficacité de votre climatiseur, nous vous conseillons de nettoyer le filtre chaque semaine de fonctionnement. Le filtre se trouve en correspondance de la grille d'aspiration et cette dernière est à son tour le siège du filtre. Pour le nettoyage du filtre il est donc nécessaire d'extraire le filtre comme indiqué dans la figure 12.

12

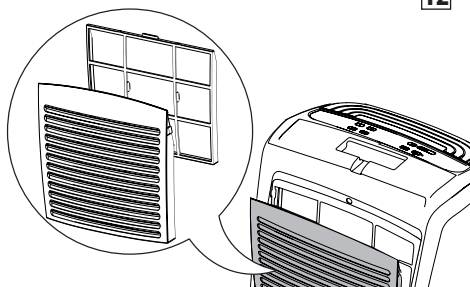

Pour enlever la poussière déposée sur le filtre utiliser un aspirateur. Si ce dernier est très sale il faut le plonger dans de l'eau tiède en le rinçant plusieurs fois. La température de l'eau doit être maintenue sous 104°F (40° C).

Après le lavage, laisser sécher le filtre.

Pour remonter le filtre, le réintroduire dans son logement.

Le filtre BioSilver aide la capture de poussière et de pollen et réduit considérablement l'augmentation des bactéries et de la moisissure sur le filtre.

CONTRÔLES DE DÉBUT DE SAISON

Vérifier que le câble d'alimentation et la prise soient en parfait état et s'assurer que l'installation de mise à la terre soit efficace. Respecter scrupuleusement les normes d'installation.

OPÉRATIONS DE FIN DE SAISON

Pour vider complètement l'eau du circuit interne, enlever le bouchon externe du tuyau de drainage en le dévissant dans le sens inverse des aiguilles d'une montre. Puis enlever le bouchon extérieur (fig. 13).

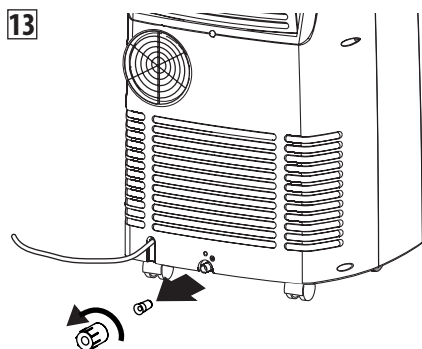

Laisser couler complètement l'eau résiduelle dans un récipient. Après le vidage complet remettre les bouchons en faisant attention de bien les fermer.

Procéder au nettoyage du filtre comme indiqué précédemment: le filtre doit être bien sec avant de le remettre.

DONNÉES TECHNIQUES

Tension d'alimentation	Voir plaque signalétique
Puissance maxi absorbée en climatisation	"
Fluide frigorigique	"
Puissance frigorigique	"

CONDITION LIMITE DE FONCTIONNEMENT:

Température à l'intérieur de la pièce en climatisation	64 ÷ 95°F (18° ÷ 35°C)
--	------------------------

Le transport, le remplissage, le nettoyage, la récupération et l'élimination du fluide frigorigique doivent être effectués uniquement par un centre d'assistance technique autorisé par le fabricant.

Le démantèlement de l'appareil doit être effectué uniquement par du personnel spécialisé et autorisé par le fabricant.

POUR ÉVITER D'ENDOMMAGER L'APPAREIL:

NE JAMAIS TRANSPORTER OU TOURNER L'APPAREIL À L'ENVERS OU SUR LE CÔTÉ. SI CELA SE PRODUIT ATTENDEZ AU MOINS 6 HEURES AVANT D'ALLUMER L'APPAREIL, TOUTEFOIS IL EST CONSEILLÉ 24 HEURES. Après que l'appareil ait été sur son côté, l'huile doit retourner au compresseur pour assurer un bon fonctionnement.

Si vous ne respectez pas cette condition (6-24 heures) l'appareil pourrait fonctionner pour une courte période de temps et puis le compresseur tombera en panne en raison d'un manque d'huile.

BRANCHEMENT ELECTRIQUE

Cet appareil est équipé d'un cordon d'alimentation avec une fiche de branchement à trois broches (pour liaison à la terre). La fiche de branchement doit être branchée sur une prise de courant convenablement installée et reliée à la terre conformément aux prescriptions des codes et règlements locaux en vigueur. Ne jamais modifier la fiche de branchement de l'appareil. Si la configuration de la fiche de branchement ne permet pas son branchement sur la prise de courant, il sera nécessaire de faire installer une prise de courant adéquate par un électricien qualifié. Si les caractéristiques de la source d'alimentation électrique de la résidence ne correspondent pas aux spécifications ci-dessus, ou en cas d'incertitude quant à la qualité de la liaison à la terre, demander à un électricien qualifié ou à la compagnie de distribution d'électricité d'inspecter l'installation électrique et d'effectuer tout travail correctif nécessaire.

FICHE DE SÛRETÉ

L'appareil est doté d'une fiche de sûreté qui protège le cordon d'alimentation.

En cas de coupure de courant, débranchez l'appareil et assurez-vous que le cordon d'alimentation n'est pas abîmé. Si le cordon d'alimentation est abîmé, adressez-vous à un centre SAV pour le remplacer. Si les coupures sont fréquentes et que le cordon n'est pas abîmé, adressez-vous à un électricien qualifié.

FONCTIONNEMENT DE LA FICHE DE SÛRETÉ

Si le dispositif de sécurité incorporé dans la fiche se déclenche et coupe le courant électrique, assurez-vous que le cordon d'alimentation et la fiche ne sont pas endommagés.

Si le cordon est intact, redémarrez l'appareil en appuyant sur la touche "RESET". Pour vérifier le bon fonctionnement de la fiche, appuyez périodiquement sur la touche "TEST" et assurez-vous que l'appareil s'arrête. Si ce n'est pas le cas, contactez un centre SAV. Pour rétablir le fonctionnement, appuyez sur "RESET".

SI QUELQUE CHOSE NE FONCTIONNE PAS

Contrôler les points suivants avant d'appeler le Centre d'assistance technique autorisé le plus proche.

PROBLÈMES	CAUSES	REMÈDES
Le climatiseur ne se met pas en marche	la fiche n'est pas insérée	insérer la fiche
	manque de courant	attendre
	intervention du dispositif de protection interne	appeler le centre d'assistance
Le climatiseur ne marche que peu de temps	le tuyau d'évacuation d'air forme un étranglement ou est plié	positionner correctement le tuyau d'évacuation de l'air en limitant le plus possible la longueur et les coudes et éviter les étranglements
	une obstruction empêche l'évacuation de l'air à l'extérieur	repérer et enlever les obstacles qui empêchent l'évacuation de l'air à l'extérieur
Le climatiseur fonctionne mais ne rafraîchit pas la pièce	portes, fenêtres, rideaux ouverts	fermer les portes, les fenêtres et les rideaux et suivre les "conseils pour une utilisation correcte"
	une source de chaleur est en marche dans la pièce (four, sèche-cheveux, etc.)	éliminer les sources de chaleur
	le tuyau d'évacuation d'air s'est déboîté	fixer le tuyau d'évacuation de l'air dans le logement prévu dans la partie arrière de l'appareil (fig. 1)
	filtres anti-poussière encrassés	procéder au nettoyage ou au remplacement des filtres comme indiqué précédemment
	les caractéristiques techniques de l'appareil ne sont pas adaptées pour climatiser la pièce où il est installé	
L'appareil génère, pendant le fonctionnement, une odeur désagréable dans la pièce	filtre anti-poussière encrassé	procéder au nettoyage ou au remplacement du filtre comme indiqué précédemment
Le climatiseur ne fonctionne pas pendant 3 minutes environ après la remise en marche	pour protéger le compresseur, un dispositif interne retarde la mise en marche pendant 3 minutes environ après la remise en marche	attendre ; ce laps de temps après la remise en marche fait partie du fonctionnement normal
Sur l'afficheur de l'appareil apparaît le symbole  avec une des indications suivantes: HL/PF	l'appareil est pourvu d'un système d'autodiagnostic qui identifie certaines anomalies du fonctionnement	se référer au chapitre AUTODIAGNOSTIC.

De'Longhi est le distributeur de électroménagers de marque Kenwood. Cette garantie s'applique à tous les électroménagers portant les marques De'Longhi ou Kenwood.

GARANTIE LIMITÉE

Nous garantissons que chaque CLIMATISEUR de DeLonghi est exempt de défauts de matériau et de fabrication. À compter de la date d'achat, notre obligation selon cette garantie est d'offrir une (1) année de pièces de rechange et de main-d'œuvre gratuites sur le CLIMATISEUR entier, avec quatre (4) années supplémentaires de pièces de rechange gratuites pour le système scellé consistant en le compresseur, l'évaporateur, le condenseur et les tubes frigorifiques connectés à l'usine. La main-d'œuvre et toutes les autres pièces pendant les quatre (4) années supplémentaires de garantie doivent être payées par le propriétaire. Tout CLIMATISEUR devant être réparés doit être expédié à un centre de réparation autorisé de DeLonghi aux frais du propriétaire et De'Longhi encourra alors les frais du transport de retour. Après les cinq (5) premières années de possession, tous les frais (pour les pièces de rechange, la main-d'œuvre et le transport) devront être payés par le propriétaire de l'appareil. Cette garantie ne s'appliquera que si le CLIMATISEUR est utilisé conformément aux instructions de l'usine qui l'accompagnent et sur un circuit électrique à courant alternatif (c.a.). Cette garantie remplace toute autre garantie et représentation, explicite ou implicite, et toute autre obligation ou responsabilité de notre part. Nous n'autorisons aucune autre personne ou société à assumer, en notre nom, des obligations associées à la vente ou l'utilisation de notre CLIMATISEUR. Cette garantie ne s'appliquera ni aux CLIMATISEURS qui ont été réparés ou modifiés en dehors de notre usine ni aux CLIMATISEURS qui ont fait l'objet d'une mauvaise utilisation, d'une négligence ou d'accidents.

Si des réparations sont nécessaires, consultez les coordonnées ci-dessous:

Résidents des É.-U. :

Veillez appeler, sans frais, notre ligne téléphonique au **1-800-322-3848**
ou visitez notre site Web à www.delonghi.com

Résidents des CANADA:

Veillez appeler, sans frais, notre ligne téléphonique au **1-888-335-6644**
ou visitez notre site Web à www.delonghi.com

Résidents du Mexique:

Veillez appeler, sans frais, notre ligne téléphonique au **01-800-711-8805**
ou visitez notre site Web à www.delonghi.com

La garantie ci-dessus remplace toutes les autres garanties et représentations explicites. Toutes les garanties implicites sont limitées à la période de garantie applicable établie ci-dessus. Cette limitation ne s'applique pas si vous concluez un contrat d'extension de garantie avec De'Longhi. Certains états ou provinces n'autorisent pas les limitations sur la durée des garanties implicites. Par conséquent, les exclusions ci-dessus peuvent ne pas s'appliquer à vous. De'Longhi n'autorise aucune personne ni société à assumer des responsabilités en association avec la vente ou l'utilisation de ses appareils.

Comment s'appliquent les lois du pay ou de la province?

Cette garantie vous donne des droits juridiques précis et vous pouvez également avoir d'autres droits qui peuvent varier d'un pay à un autre ou d'une province à une autre.