

INTRODUCTION

Nous vous remercions pour avoir choisi un produit De'Longhi. Consacrez quelques minutes pour lire ce mode d'emploi. Vous éviterez ainsi de courir des risques ou de détériorer la machine.

Symboles utilisés dans ce mode d'emploi

Les avertissements importants sont mis en évidence par les symboles suivants. Il faut impérativement respecter ces consignes. Le non-respect des indications fournies peut provoquer des décharges électriques, de graves lésions, des brûlures, des incendies ou des dommages à l'appareil.



Danger!

Le non-respect peut être, ou est, la cause de lésions dues à une décharge électrique dangereuse, voire mortelle.



Attention!

Le non-respect peut être ou est la cause de lésions ou de dommages à la machine.



Nota Bene :

Ce symbole donne des informations et des conseils importants pour l'utilisateur.

Problèmes et réparations

Pour toute éventuelle réparation s'adresser toujours et exclusivement aux centres d'assistance technique agréés De'Longhi. Demander toujours des pièces de rechange originales. Les réparations effectuées par un personnel non qualifié peuvent être dangereuses et annuler la garantie.

AVERTISSEMENTS

Consignes fondamentales de sécurité

Utiliser le climatiseur local conformément aux instructions de ce manuel. Ces instructions ne regroupent pas toutes les conditions et situations possibles. Recourir toujours au bon sens et à la prudence pendant l'installation, le fonctionnement et la conservation de chaque électroménager. Cet appareil a été conçu pour climatiser les environnements domestiques et ne doit pas être utilisé autrement.



Attention!

- Cet appareil peut-être utilisé par les enfants de plus de 8 ans et par les personnes aux capacités physiques, sensorielles ou mentales réduites ou sans expérience ni connaissance à condition d'être surveillés ou instruits sur l'utilisa-

tion sûre de l'appareil ou sur les dangers inhérents. S'assurer que les enfants ne jouent pas avec l'appareil. Le nettoyage et l'entretien à la charge de l'utilisateur peuvent être effectués par les enfants de plus de 8 ans exclusivement sous surveillance. Tenir l'appareil et le cordon d'alimentation loin de la portée des enfants de moins de 8 ans.

- Ne pas poser d'objets lourds ou chauds sur l'appareil.



Danger! L'appareil fonctionne au courant électrique, respecter donc les avertissements de sécurité suivants:

- Il est dangereux de modifier ou d'altérer d'une quelconque façon les caractéristiques de l'appareil.
- L'appareil doit être installé en respectant les normes nationales qui réglementent les installations électriques.

Pour toute éventuelle réparation s'adresser toujours et exclusivement aux centres d'assistance technique agréés De'Longhi. Les réparations effectuées par du personnel incompetent peuvent être dangereuses.

- Cet appareil doit être relié à une mise à la terre efficace. Faire contrôler l'installation électrique par un électricien qualifié.
- Éviter l'utilisation de rallonges pour le cordon d'alimentation électrique.
- Débrancher toujours la fiche de la prise de courant avant chaque opération de nettoyage ou d'entretien.
- Ne pas tirer sur le cordon d'alimentation électrique pour déplacer l'appareil.
- Ne pas installer l'appareil en milieu où l'air peut contenir du gaz, de l'huile, du soufre ou à proximité des sources de chaleur.
- Si le cordon d'alimentation est endommagé, il doit être remplacé par le fabricant ou par le centre d'assistance technique agréé de façon à prévenir tout risque.



Nota bene :

- Nettoyer le filtre à air au moins une fois par semaine.
- L'appareil, pendant le transport, doit rester en position verticale ou posé sur un côté. Vider complètement l'eau contenue dans l'appareil avant le transport. Après le transport, attendre au moins 1 heure avant de mettre l'appareil en marche.
- Ne pas couvrir l'appareil avec des sacs en plastique.

- Les matériaux utilisés pour l'emballage sont recyclables. Nous conseillons, par conséquent, de les déposer dans les bennes prévues pour la collecte différenciée.
- À la fin de sa vie utile, remettre le climatiseur aux stations de récolte.



Vérifier sur la plaque signalétique le type de gaz réfrigérant utilisé par votre appareil.

Avertissements spécifiques pour appareil à fluide frigorigène R410A

Le R410A est un fluide frigorigène conforme aux réglementations CE sur l'écologie. Nous recommandons de ne pas percer le circuit frigorigène de l'appareil.

Information environnementale: Cette unité contient du gaz à effet de serre fluoré couvert par le protocole de Kyoto. Les opérations d'entretien et d'élimination doivent être effectuées seulement par du personnel qualifié (R410A, GWP=2088).

Avertissements spécifiques pour appareil à fluide frigorigène R290

- Lire attentivement les consignes.
- Pour le processus de dégivrage et pour le nettoyage de l'appareil, ne pas utiliser d'instruments différents de ceux recommandés par le fabricant.
- L'appareil doit être installé dans une pièce exempte de sources d'inflammation en fonctionnement continu (par exemple: flammes nues, appareils à gaz ou électriques en fonction).
- Ne pas percer ni brûler.
- Les fluides frigorigènes peuvent être inodores.
- L'appareil doit être installé, utilisé et conservé dans une pièce de plus de 15 m².
- Cet appareil contient 270 g de fluide frigorigène R290.
- Le R290 est un fluide frigorigène conforme aux directives européennes sur l'environnement. Nous recommandons de ne percer aucun des composants du circuit frigorigène.
- Le local non aéré où l'appareil serait installé, actionné ou conservé doit empêcher la stagnation d'éventuelles pertes de fluide frigorigène pouvant engendrer un risque d'incendie ou d'explosion dû à l'inflammation du fluide frigorigène provoquée par les poêles électriques, les réchauds ou toute autre source d'inflammation.
- L'appareil doit être conservé de façon à prévenir les pannes mécaniques.
- Les personnes qui travaillent ou interviennent sur un circuit frigorigène doivent posséder une certification adéquate, délivrée par un organisme

accrédité, attestant leur compétence en matière de manipulation de fluides frigorigènes conformément à une spécification officiellement reconnue.

- Les interventions de réparation doivent être effectuées selon les recommandations du fabricant de l'appareil. Les opérations d'entretien et de réparation nécessitant l'assistance de personnel qualifié doivent être effectuées sous la supervision de la personne spécialisée dans l'utilisation des fluides frigorigènes inflammables.

GARANTIE ET ASSISTANCE TECHNIQUE

Les conditions de garantie et d'assistance technique sont indiquées dans la documentation fournie avec votre appareil.

DONNÉES TECHNIQUES

Tension d'alimentation	Voir plaque signalétique
Puissance maxi absorbée en climatisation	«
Fluide frigorigène	«
Puissance frigorigène	«
Condition limite de fonctionnement:	
Température à l'intérieur de la pièce en climatisation	21 ÷ 35°C

Élimination de l'appareil

 Conformément à la directive européenne 2002/96/CE, ne pas éliminer la machine avec les déchets domestiques mais la remettre à un centre spécialisé dans le tri sélectif.

Branchement électrique

Avant de brancher la fiche à la prise de courant, vérifier que:

- la tension de réseau correspond à la valeur indiquée sur la plaque signalétique située au dos de la machine;
- la prise et la ligne d'alimentation électrique peuvent supporter la charge requise;
- la prise est appropriée à la fiche de l'appareil, dans le cas contraire, la faire remplacer;
- la prise est branchée à une mise à la terre efficace. Le fabricant décline toute responsabilité en cas de non-respect de cette mesure de prévention des accidents.
- **Le cordon d'alimentation doit être remplacé seulement par du personnel technique spécialisé.**

Ci-après, toutes les indications nécessaires pour préparer au mieux le fonctionnement de votre climatiseur.

L'appareil doit toujours être installé en veillant à ce qu'il n'ait aucun d'obstacle sur l'aspiration ni sur la sortie de l'air.

DESCRIPTION

Description de l'appareil (Voir page 3 - A)

- A1 Grille de sortie d'air
- A2 Tableau de commande
- A3 Poignée
- A4 Roulettes
- A5 Filtre
- A6 Grille d'aspiration de l'air
- A7 Logement du tuyau d'évacuation de l'air
- A8 Grille d'aspiration de l'air
- A9 Cordon d'alimentation
- A10 Tuyau de drainage avec 2 bouchons
- A11 Récepteur du signal de la télécommande

Description des accessoires (Voir page 3 - B)

- B1 Bride murale
- B2 Tuyau d'évacuation de l'air
- B3 Adaptateur tuyau (2 pièces)
- B4 Accessoire pour montage mural
- B5 Grille pour traverse
- B6 Bouchon pour orifice traverse
- B7 Traverse
- B8 Vis
- B9 Embout pour fenêtre
- B10 Télécommande

CLIMATISATION SANS INSTALLATION

Quelques simples opérations, et votre climatiseur vous garantira le bien-être:

- Visser un adaptateur tuyau **B3** sur une extrémité du tuyau d'évacuation d'air **B2**.
- Appliquer l'autre adaptateur **B3** dans le logement du tuyau d'évacuation d'air **A7** prévu à l'arrière de l'appareil (voir fig. 1).
- Visser l'extrémité du tuyau sans adaptateur à l'adaptateur précédemment fixé sur l'appareil (voir fig. 1).

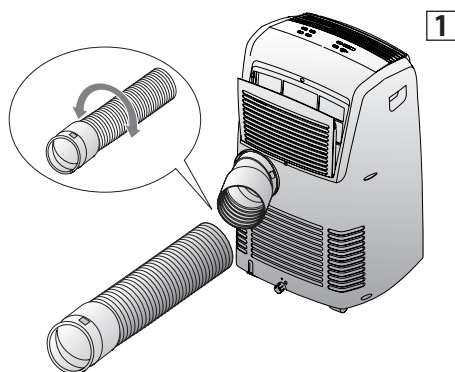

Fenêtre à guillotine

- Appliquer la grille pour traverse **B5** à la traverse **B7** et la fixer avec les 4 vis fournies **B8** (fig. 2).

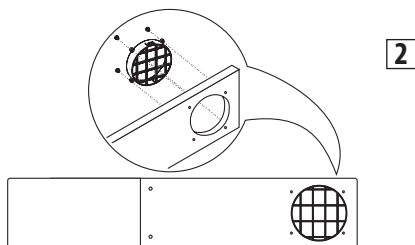

- Ouvrir la fenêtre.
- Positionner la traverse **B7** dans la fenêtre en l'ouvrant sur toute la largeur de la fenêtre (fig. 3).
- Après avoir allongé la traverse, on peut la fixer en vissant les deux vis restantes.
- Baisser la fenêtre (fig. 4).

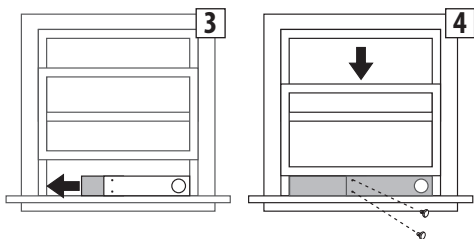

- Positionner le climatiseur près de la fenêtre. Insérer le tuyau de sortie de l'air **B2** précédemment assemblé dans la grille sur la traverse **B7** (fig. 5). S'assurer que le tuyau de sortie de l'air ne soit pas obstrué.
- Lorsque l'appareil n'est pas utilisé, on peut fermer l'orifice de la traverse avec le bouchon prévu à cet effet **B6** fourni en dotation.

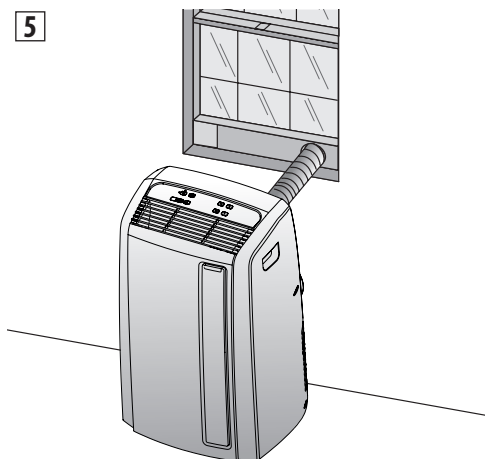

Fenêtre à double battant

- Appliquer l'embout pour fenêtre **B9** au tuyau de sortie de l'air **B2** précédemment assemblé, comme représenté dans la (fig. 6).

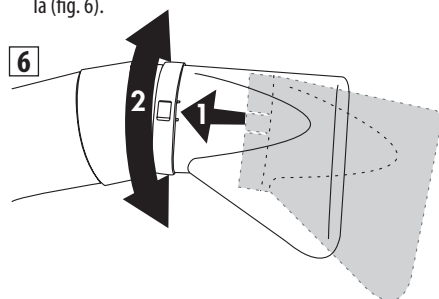

- Ouvrir légèrement la fenêtre ou la porte-fenêtre et positionner l'embout **B9** comme représenté dans la figure 7.

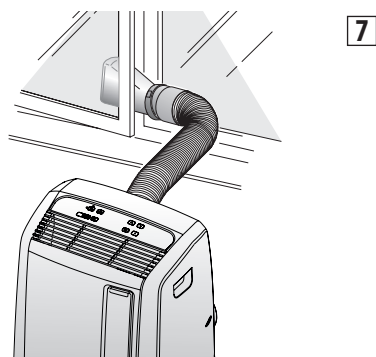

Limitez au minimum la longueur et les coudes des tuyaux d'air et évitez les étranglements.

CLIMATISATION AVEC INSTALLATION

Si vous le désirez, votre appareil peut être aussi installé de manière semi-permanente (Fig. 8) en respectant les distances indiquées dans la figure.

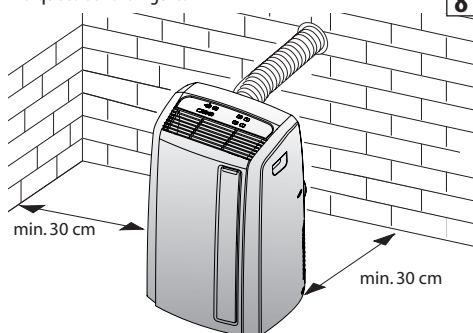

Dans ce cas il faudra:

- percer un trou ($\varnothing 134$ mm) dans un mur communiquant avec l'extérieur ou à travers la vitre d'une fenêtre. Respectez la mesure de la hauteur (voir fig. 11) et les dimensions du trou indiquées dans la figure 9.

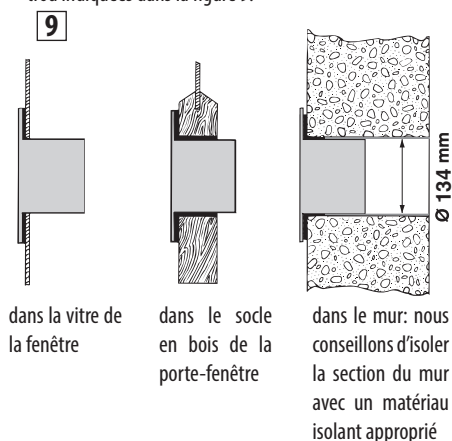

Limitez au minimum la longueur et les coudes des tuyaux d'air et évitez les étranglements.

- Appliquer sur le trou la bride murale **B1** fournie avec l'appareil.
- Appliquer l'adaptateur **B3** dans le logement du tuyau d'évacuation d'air **A7** prévu à l'arrière de l'appareil (voir fig. 1).
- Visser l'accessoire pour montage mural **B4** sur le tuyau de sortie d'air **B2**. Si nécessaire, enlever l'autre adaptateur **B3** du tuyau de sortie d'air **B2** en le dévissant (fig. 10).
- Visser le tuyau à la machine.

10

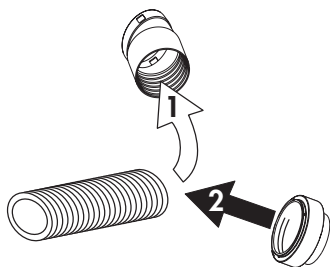

- Appliquer l'extrémité du tuyau **B2** à la bride **B1** comme indiqué dans la fig. 11.

Quand le tuyau **B2** n'est pas raccordé, il est conseillé de boucher le trou avec le bouchon de la bride **B1**.

11

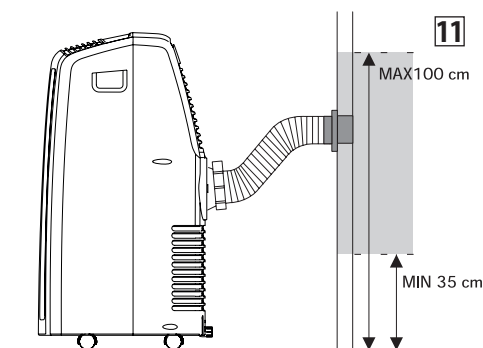

REMARQUE: Dans le cas d'une installation semi-permanente, nous conseillons de laisser une porte légèrement entrouverte (1 cm peut suffire) afin de garantir un renouvellement suffisant de l'air dans la pièce.

TABLEAU DE COMMANDE

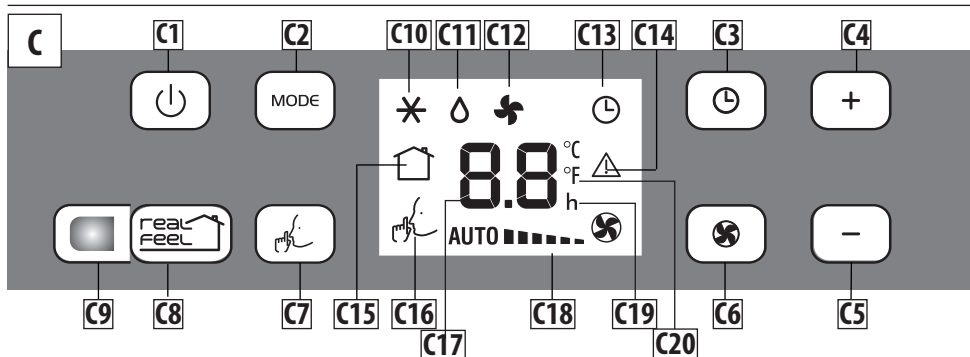

DESCRIPTION DU TABLEAU DE COMMANDE (C)

- C1** Touche **ON/OFF** (marche/arrêt)
- C2** Touche sélection fonctions **MODE** (Climatisation, déshumidification, ventilation)
- C3** Touche timer
- C4** Touche augmentation température/temps de fonctionnement programmé
- C5** Touche diminution température/temps de fonctionnement programmé
- C6** Touche de sélection de la vitesse de ventilation (MIN/MED/MAX/AUTO)
- C7** Touche de sélection de la fonction SILENT
- C8** Touche de sélection de la fonction REAL FEEL (conditions environnementales optimales)
- C9** Témoin REAL FEEL
- C10** Symbole climatisation
- C11** Symbole déshumidification
- C12** Symbole ventilation

- C13** Symbole timer
- C14** Symbole alarme
- C15** Symbole REAL FEEL (conditions environnementales optimales)
- C16** Symbole SILENT
- C17** Valeurs de température configurées, temps de marche/arrêt programmé
- C18** Indicateur de vitesse du ventilateur
- C19** Indicateur heures timer
- C20** Indicateur échelle de température sélectionnée

Remarque: Les touches du tableau de commande sont rétroéclairées. Pour chaque fonction elles s'éclairent et seules les touches utilisables s'activent. Après quelques secondes d'inutilisation du clavier, la luminosité du tableau diminue automatiquement et, dans les minutes successives, elle diminue à nouveau.

FONCTIONNEMENT DEPUIS TABLEAU DE COMMANDE

MARCHÉ/ARRÊT DE L'APPAREIL

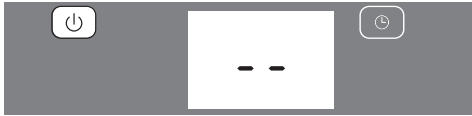

Insérer la fiche de l'appareil dans la prise de courant. Deux tirets indiquant que l'appareil est en veille apparaissent sur l'afficheur et les touches et s'éclairent.

Effleurer donc la touche (C1) pour mettre l'appareil en marche.

Au démarrage l'appareil s'active avec la dernière fonction configurée avant l'arrêt.

Remarque: Si l'on ne procède pas avec la mise en marche, après quelques minutes les touches et s'éteignent et l'éclairage de l'afficheur s'affaiblit pour réduire la consommation d'énergie.

Pour éteindre l'appareil, effleurer la touche , puis débrancher la fiche.

REMARQUE : N'arrêtez jamais le climatiseur en le débranchant directement. Appuyez sur la touche .

et attendez quelques minutes avant de le débrancher : l'appareil pourra ainsi effectuer les contrôles qui en vérifient l'état de fonctionnement.

real FEEL FONCTION



REAL FEEL est une technologie De'Longhi qui agit simultanément sur le contrôle de l'humidité relative et sur le réglage de la température desquelles dépendent les conditions de bien-être dans la pièce.

Par rapport au mode de climatisation traditionnel, REAL FEEL maintient les conditions de bien-être dans le temps en modulant automatiquement l'action du compresseur et la vitesse du ventilateur.

Pour activer la fonction, effleurer la touche .

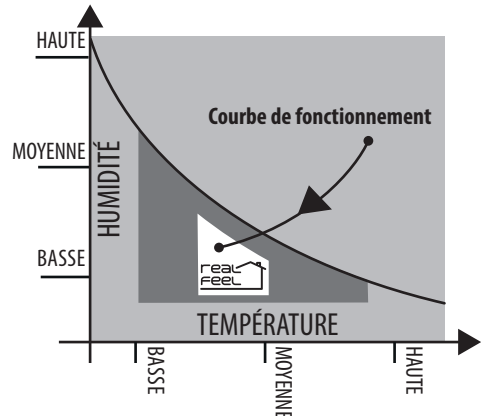

Le témoin "REAL FEEL" (C9) change de couleur quand il s'approche des conditions de bien-être (voir graphique successif).

ORANGE: Conditions environnementales loin de celles de bien-être

VERT: Conditions environnementales satisfaisantes pour la plupart des personnes, proches à celles optimales.

BLEU: Conditions environnementales optimales
Perfect!

- La sensation de bien-être est une condition suggestive par conséquent plusieurs personnes peuvent juger différemment les mêmes conditions environnementales.
- Dans des conditions environnementales particulièrement sévères (dimensions élevées de l'environnement, haute température ou humidité externe, mauvaise isolation de la pièce, nombre élevé de personnes ou fortes charges thermiques dans la pièce, fortes exposition au soleil...) l'appareil pourrait ne pas être en mesure d'atteindre les conditions de bien-être.

✖ MODALITÉS DE CLIMATISATION





Idéal pour les périodes chaudes et étouffantes où il est nécessaire de rafraîchir tout en déshumidifiant la pièce.

Pour enregistrer correctement ce mode:



- Effleurer plusieurs fois la touche **MODE** jusqu'à l'apparition du symbole climatisation: l'afficheur visualise la température désirée.



- Pour modifier la température que l'on désire obtenir, effleurer la touche+ (C4) ou la touche - (C5).
- Sélectionner la vitesse de ventilation désirée en effleurant la touche .

Les vitesses disponibles sont:

  **Vitesse minimum:** lorsque l'on désire le maximum de silence

  **Vitesse moyenne:** si l'on désire contenir le niveau de bruit en maintenant tout de même un bon niveau de confort.

  **Vitesse maximum:** pour obtenir le plus rapidement possible la température souhaitée.

AUTO   L'appareil choisit automatiquement la meilleure vitesse de ventilation en fonction de la température sélectionnée et des conditions environnementales.

Les températures plus adaptées à l'environnement en période estivale varient de 24 à 27°C. Nous déconseillons en tous les cas d'enregistrer des températures trop basses par rapport à celles extérieures.

FONCTION SILENCE (ACTIVABLE UNIQUEMENT EN MODE CLIMATISATION)

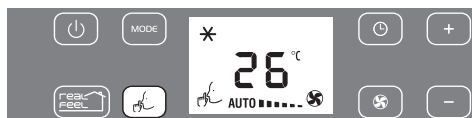

En activant cette fonction en mode climatisation le bruit de l'appareil est ultérieurement réduit.

Pour l'activer, effleurer la touche  (C7).

L'afficheur visualise le témoin relatif (C16)

MODE DÉSHUMIDIFICATION

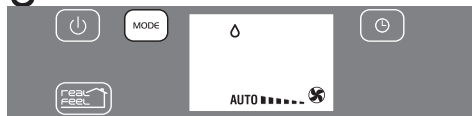

Parfait pour réduire l'humidité des environnements (saisons intermédiaires, locaux humides, périodes pluvieuses, etc.) Pour ce type d'utilisation, l'appareil doit être prédisposé dans le mode prévu pour la climatisation ou bien avec le tuyau de d'évacuation (B2) de l'air appliqué à l'appareil pour permettre l'évacuation de l'humidité à l'extérieur.

Pour enregistrer correctement ce mode:



- Effleurer plusieurs fois la touche **MODE** jusqu'à l'apparition du symbole déshumidification.

MODE VENTILATION





En utilisant ce mode, il n'est pas nécessaire d'appliquer le tuyau d'évacuation de l'air (B2) à l'appareil.



Pour enregistrer correctement ce mode:

- Effleurer plusieurs fois la touche **MODE**, jusqu'à l'apparition du symbole ventilation .
- Sélectionner la vitesse de ventilation souhaitée en effleurant la touche .

Les vitesses disponibles sont:

  **Vitesse minimum:** lorsque l'on désire le maximum de silence

  **Vitesse moyenne:** si l'on désire contenir le niveau sonore en maintenant tout de même une bonne capacité de ventilation.

  **Vitesse maximum:** pour obtenir la puissance de ventilation maximum.

SÉLECTIONNER L'ÉCHELLE DE TEMPÉRATURE



Il est possible de visualiser la température en °C ou °F.

Pour changer l'unité de mesure de la température, sortir du mode de fonctionnement en pressant la touche  et garder le doigt sur la touche **MODE** pendant environ 20 secondes. L'appareil émettra un signal sonore.

PROGRAMMATION DE LA MINUTERIE



La minuterie permet d'enregistrer la mise en marche ou l'arrêt retardé de l'appareil. Cette fonction vous évitera de gaspiller de l'énergie électrique tout en optimisant les périodes de fonctionnement.

Comment programmer le démarrage différé

- Insérer la fiche dans la prise de courant et mettre l'appareil en veille.
- Effleurer la touche timer (C3): le symbole timer (C13) et les heures s'éclairent.

- Configurer avec les touches+ (C4) ou - (C5) le nombre d'heures après lesquelles l'appareil doit commencer à fonctionner.
- L'appareil débutera le fonctionnement avec le même mode que celui précédemment enregistré.

Il est possible d'enregistrer la mise en marche dans les 24 heures successives. Quelques secondes après la programmation de la minuterie, la configuration est acquise, le symbole timer reste éclairé et la visualisation de l'afficheur est à nouveau celle de veille.

Pour effacer la programmation de la minuterie effleurer deux fois la touche timer (C3). Le symbole timer (C13) s'éteint.

Comment programmer l'arrêt différé

- Pendant le fonctionnement de l'appareil, dans n'importe quel mode de fonctionnement, il est possible de programmer l'arrêt différé
- Effleurer la touche timer (C3): le symbole timer (C13) et les heures s'éclairent.
- Configurer à l'aide des touches + (C4) ou - (C5) le nombre d'heures après lesquelles l'appareil doit s'éteindre.

Quelques secondes après la configuration de la minuterie le réglage est acquis, l'afficheur revient au mode de fonctionnement et le symbole timer reste éclairé.

À l'heure programmée le climatiseur se met en veille.

Pour effacer la programmation du timer effleurer 2 fois la touche timer (C3), le symbole timer (C13) s'éteint.

FONCTIONNEMENT AVEC LA TÉLÉCOMMANDE

- Orienter la télécommande vers le récepteur (A11) du climatiseur. La distance maximum entre la télécommande et le récepteur est de 5 mètres (sans aucun obstacle entre la télécommande et le récepteur).
- Manier la télécommande très doucement et prudemment: évitez de la faire tomber, de l'exposer aux rayons directs du soleil et de la laisser à proximité de sources de chaleur.



DESCRIPTION DE LA TÉLÉCOMMANDE (D)

- D1) Bouton "ON/STAND-BY"
- D2) Bouton augmentation/ diminution température/fonctionnement programmé
- D3) Bouton "MODE"
- D4) Bouton de sélection de la vitesse de ventilation ()
- D5) Bouton de sélection de la fonction **REAL FEEL**
- D6) Bouton de sélection de la fonction **SILENT**
- D7) Bouton de commutation °C/°F

D8) Bouton **TIMER**

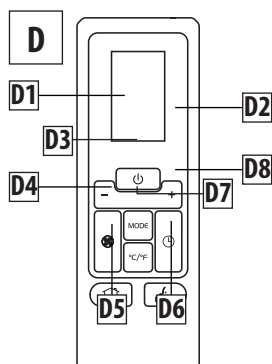



INTRODUCTION ET REMPLACEMENT DES BATTERIES

- Enlever le couvercle situé au dos de la télécommande.
- Insérer deux piles LR03 "AAA" 1,5 V en respectant la bonne position (voir indication à l'intérieur du compartiment à piles). En cas d'épuisement des piles, les remplacer par d'autres du même type.
- Remettre le couvercle.

En cas de remplacement ou d'élimination de la télécommande, retirer et jeter les piles conformément aux en vigueur car elles nuisent à l'environnement. Ne pas mélanger les piles alcalines, standard (zinc-carbone) ou rechargeables (nickel-cadmium). Ne pas jeter les piles au feu car elles pourraient exploser ou relâcher des liquides dangereux.

MARCHE/ARRÊT DE L'APPAREIL

- Insérer la fiche de l'appareil dans la prise de courant.
- Presser le bouton  (D1) de la télécommande (le climatiseur se met en marche avec la dernière fonction enregistrée avant l'arrêt).
- Pour éteindre l'appareil, presser la touche  (D1) de la télécommande, puis débrancher la fiche.

REMARQUE : N'arrêtez jamais le climatiseur en le débranchant directement. Appuyez sur la touche  et attendez quelques minutes avant de le débrancher : l'appareil pourra ainsi effectuer les contrôles qui en vérifient l'état de fonctionnement.

SÉLECTIONNER LES MODES DE FONCTIONNEMENT

Les commandes disponibles sur la télécommande correspondent à celles du panneau de commande de l'appareil (C).



Référez vous aux instructions indiquées dans les chapitres précédents.

Le bouton D7, en revanche, permet de changer facilement l'échelle de température de °C à °F et vice-versa.

AUTODIAGNOSTIC

L'appareil est pourvu d'un système d'autodiagnostic qui identifie certaines anomalies de fonctionnement.

Les messages d'erreurs apparaissent sur l'afficheur de l'appareil.

SI L'AFFICHEUR VISUALISE...	SI L'AFFICHEUR VISUALISE...	SI L'AFFICHEUR VISUALISE...
		
"Low temperature" (Antigel)	"Probe failure" (Sonde endommagée)	"High level" (Vase intérieur plein)
...QUE FAIRE? L'appareil est pourvu d'un dispositif de dégivrage pour éviter que ne se forme trop de glace. L'appareil recommence automatiquement à fonctionner lorsque le processus de dégivrage est terminé.	...QUE FAIRE? Si ce message apparaît, contacter le SAV agréé le plus proche.	...QUE FAIRE? Vider le bac interne de sécurité en suivant les indications du paragraphe "OPÉRATIONS DE FIN DE SAISON". Si l'anomalie se représente, veuillez vous adresser au SAV agréé le plus proche.

CONSEILS

Voici quelques conseils pratiques pour obtenir un rendement optimal de votre climatiseur :

- fermer toutes les portes et les fenêtres de la pièce à climatiser. Seule exception dans le cas d'installation à travers un trou dans le mur. Dans ce cas nous conseillons de laisser une porte (ou une fenêtre) entrebâillée afin de garantir un bon renouvellement d'air dans la pièce.

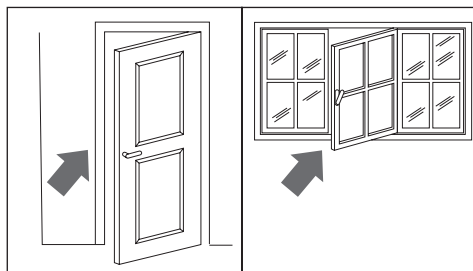

Fermer portes et fenêtres

- Ne pas utiliser l'appareil dans des endroits très humides (buanderie).
- Pour garantir un fonctionnement extrêmement économique, n'exposez pas la pièce aux rayons directs du soleil: fermez les rideaux et/ou baissez partiellement les stores.

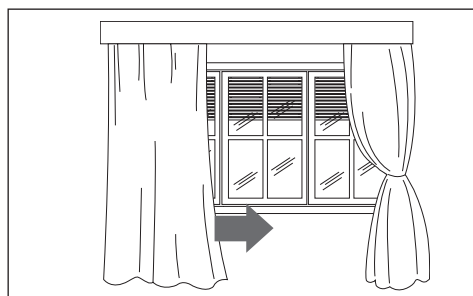

Baisser les stores ou tirer les rideaux

- Ne pas utiliser l'appareil à l'extérieur.
- S'assurer qu'il n'y ait pas de sources de chaleur dans la pièce.
- Contrôler que le climatiseur soit posé sur une surface parfaitement "plate".

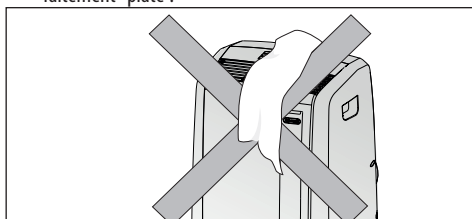

Ne pas couvrir

- Ne pas poser d'objets sur le climatiseur;
- Ne pas obstruer les prises d'air.

NETTOYAGE

Avant toute opération de nettoyage ou d'entretien, arrêter l'appareil en appuyant sur la touche .

Puis débrancher la fiche de la prise de courant.

NETTOYAGE DE L'APPAREIL

Nous vous suggérons de nettoyer l'appareil avec un chiffon simplement humide et de sécher avec un chiffon sec. Pour des raisons de sécurité ne pas laver le climatiseur à l'eau.

Précautions

Ne pas utiliser d'essence, alcool ou solvants pour le nettoyage.
Ne pas pulvériser de liquide insecticide ou similaire

NETTOYAGE DES FILTRES À AIR

Afin de maintenir intacte l'efficacité de votre climatiseur, nous vous conseillons de nettoyer le filtre anti-poussière chaque semaine de fonctionnement. Le filtre se trouve en correspondance de la grille d'aspiration et cette dernière est à son tour le siège du filtre.

Pour le nettoyage du filtre il est donc nécessaire d'extraire le filtre comme indiqué dans la figure 12.

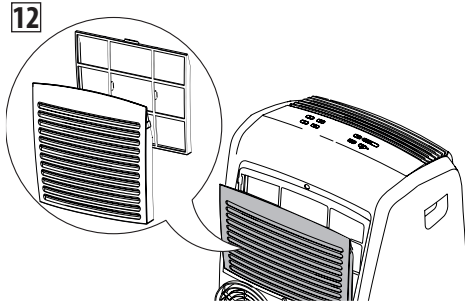

Pour enlever la poussière déposée sur le filtre utiliser un aspirateur. Si ce dernier est très sale il faut le plonger dans de l'eau tiède en le rinçant plusieurs fois. La température de l'eau doit être maintenue sous 40° C.

Après le lavage, laisser sécher le filtre.

Pour remonter le filtre, le réintroduire dans son logement.

CONTRÔLES DE DÉBUT DE SAISON

Vérifier que le câble d'alimentation et la prise soient en parfait état et s'assurer que l'installation de mise à la terre soit efficace. Respecter scrupuleusement les normes d'installation.

OPÉRATIONS DE FIN DE SAISON

Pour vider complètement l'eau du circuit interne, enlever le bouchon externe du tuyau de drainage en le dévissant dans le sens inverse des aiguilles d'une montre. Puis enlever le bouchon extérieur (figure 13).

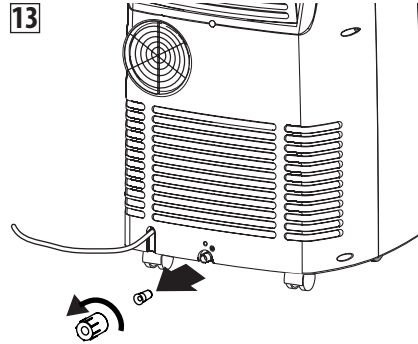

Laisser couler complètement l'eau résiduelle dans un récipient. Après le vidage complet remettre les bouchons en faisant attention de bien les fermer.

Procéder au nettoyage du filtre comme indiqué précédemment: le filtre doit être bien sec avant de le remettre.

Le transport, le remplissage, le nettoyage, la récupération et l'élimination du fluide frigorigène doivent être effectués uniquement par un centre d'assistance technique autorisé par le fabricant.

Le démantèlement de l'appareil doit être effectué uniquement par du personnel spécialisé et autorisé par le fabricant.

SI QUELQUE CHOSE NE FONCTIONNE PAS

Contrôler les points suivants avant d'appeler le Centre d'assistance technique autorisé le plus proche.

PROBLÈMES	CAUSES	REMÈDES
Le climatiseur ne se met pas en marche	la fiche n'est pas insérée	insérer la fiche
	manque de courant	attendre
	intervention du dispositif de protection interne	appeler le centre d'assistance
Le climatiseur ne marche que peu de temps	le tuyau d'évacuation d'air forme un étranglement ou est plié	positionner correctement le tuyau d'évacuation de l'air en limitant le plus possible la longueur et les coudes et éviter les étranglements
	une obstruction empêche l'évacuation de l'air à l'extérieur	repérer et enlever les obstacles qui empêchent l'évacuation de l'air à l'extérieur
le climatiseur fonctionne mais ne rafraîchit pas la pièce	portes, fenêtres, rideaux ouverts	fermer les portes, les fenêtres et les rideaux et suivre les "conseils pour une utilisation correcte"
	une source de chaleur est en marche dans la pièce (four, sèche-cheveux, etc.)	éliminer les sources de chaleur
	le tuyau d'évacuation d'air s'est déboîté	fixer le tuyau d'évacuation de l'air dans le logement prévu dans la partie arrière de l'appareil (fig. 1)
	filtres anti-poussière encrassés	procéder au nettoyage ou au remplacement des filtres comme indiqué précédemment
	les caractéristiques techniques de l'appareil ne sont pas adaptées pour climatiser la pièce où il est installé	
L'appareil génère, pendant le fonctionnement, une odeur désagréable dans la pièce	filtre anti-poussière encrassé	procéder au nettoyage ou au remplacement du filtre comme indiqué précédemment
le climatiseur ne fonctionne pas pendant 3 minutes environ après la remise en marche	pour protéger le compresseur, un dispositif interne retarde la mise en marche pendant 3 minutes environ après la remise en marche	attendre ; ce laps de temps après la remise en marche fait partie du fonctionnement normal
Sur l'afficheur de l'appareil apparaît le symbole  avec une des indications suivantes: HL/PF	l'appareil est pourvu d'un système d'autodiagnostic qui identifie certaines anomalies du fonctionnement	se référer au chapitre AUTODIAGNOSTIC.