

KOSTEUTEEN LIITTYVÄÄ TIETOA

Ilmassa on jonkin verran vettä, joka esiintyy höyryn muodossa. Se määrittää huoneen kosteusasteen.

Ilman sisältämä vesihöyryn määrä on sitä suurempi mitä korkeampi sen lämpötila on. Tämän vuoksi heti kun kodin huone-
lämpötila laskee, ilma vapauttaa siinä olevaa vesihöyryä joka muuttuu kondenssiksi ilmestyen näin kaikille kylmille pinoille kuten ikkunat, seinät jne. Kosteudenpoistaja on kodinkone, joka poistaa ilmankosteutta estäen siitä syntyviä vahinkoja. Tutkimusten perusteella on määritetty, että terveytemme ja kotimme kannalta ihanteelliset olosuhteet saadaan kun suhteellinen kosteusarvo on 40-60% välillä.

Erittäin alhaisissa lämpötiloissa on suositeltavaa, että huoneiden minimilämmitys taataan.

Se lisää huomattavasti laitteen kosteudenpoistokapasiteettia.

Vain tällä tavoin ikkunoissa ja muilla kylmillä pinoilla esiintyvä kondenssi pääsee haihtumaan ilmaan, josta se kerätään kosteudenpoistajan toimesta.

Kosteudenpoistajan vapauttama ilma on kuitenkin yleensä huoneilmaan nähden lämpimämpää.

LISÄVARUSTEIDEN KUVAUS

1. Ohjauspaneeli
2. Vedentason näyttö
3. Kondenssiveden keräyssäiliö
4. Nostokahvat
5. Ilman sisäänmenoritilä

6. Ilmansuodatin
7. Ilman ulostuloritilä
8. Lisävarusteiden laatikko, joka sisältää kondenssiveden tyhjennykseen tarkoitetun suuttimen ja 4 pyörää
9. Jatkuvan tyhjennyksen luukku

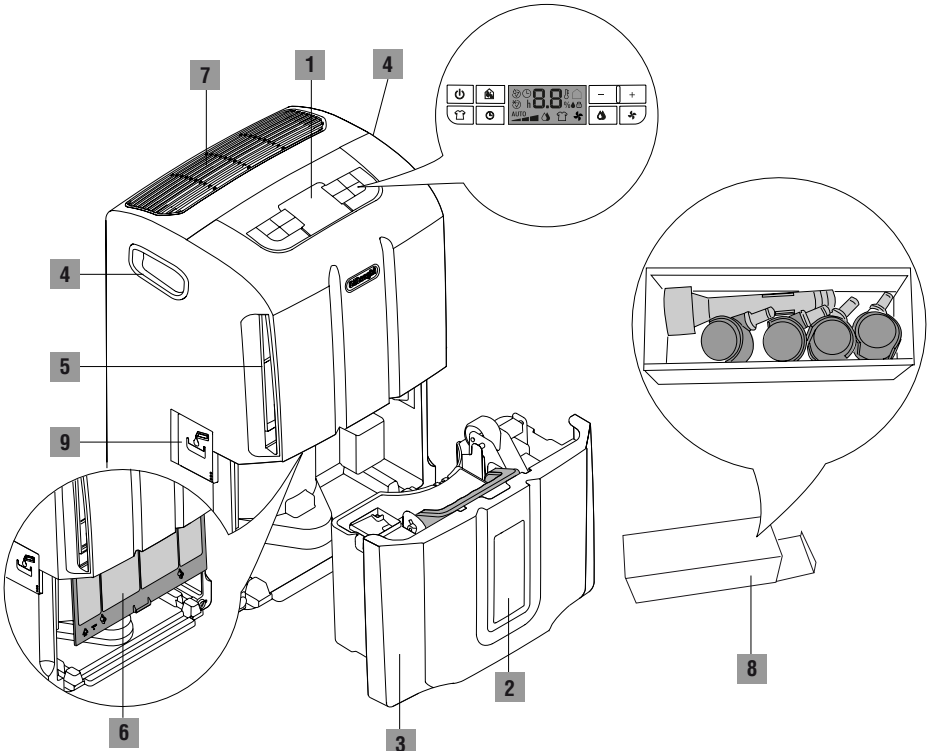

JOHDANTO

Kiitos, että valitsit De'Longhi-tuotteen. Käytä muutama minuutti käyttöohjeiden lukemiseen. Näin vältyt vaaratilanteilta tai laitteen vahingoittumiselta.

Käyttöohjeessa käytetyt symbolit

Varoituksiin kuuluu seuraavassa luetellut symbolit. Noudata ehdottomasti näitä varoituksia. Annettujen ohjeiden noudattamatta jättäminen voi aiheuttaa sähköiskuja, vakavia vammoja, palovammoja, tulipaloja tai laitteelle syntyviä vahinkoja.



Vaara!

Tämän varoituksen laiminlyöminen voi aiheuttaa jopa kuolemaan johtavia sähköiskuja.



Varoitus!

Tämän varoituksen laiminlyöminen voi aiheuttaa tapaturmia tai vahingoittaa laitetta.



Tärkeää:

Tämän symbolin avulla käyttäjän huomio halutaan kiinnittää tärkeisiin ohjeisiin ja tietoihin.

Ongelmat ja korjaustoimenpiteet

Yritä ratkaista mahdolliset ongelmat ensin sivulla 137 annetussa luvussa "Jos ongelmia ilmenee" annettujen ohjeiden avulla.

Mahdollisia korjaustoimenpiteitä varten ota yhteyttä ainoastaan valmistajan valtuuttamiin teknisiin huoltokeskuksiin.

Pyydä aina alkuperäisten varaosien käyttöä.

Epäpätevän henkilöstön toimesta suoritettujen korjaustoimenpiteet voivat olla vaarallisia ja saavat takuun raukeamaan.

VAROITUKSIA

Tärkeitä turva-ohjeita



Vaara! Noudata seuraavia turvaohjeita, sillä laite toimii sähköllä:

- Älä koske laitteeseen, jos kätesi ovat märät.
- Älä koske pistokkeeseen, jos kätesi ovat märät.
- Varmista, että käytetty pistorasia on helposti ulottuvassa paikassa, jotta voit irrottaa pistokkeen aina tarvittaessa.
- Irrota pistoke pistorasiasta vain pistoketta vetämällä. Älä vedä sähköjohtoa, sillä tämä saattaisi vahingoittaa.
- Kytkeäksesi laitteen kokonaan pois päältä pistoke tulee irrottaa pistorasiasta.
- Älä yritä itse korjata laitteeseen mahdollisesti tulleita vikoja.
- Sammuta laite, irrota pistoke pistorasiasta ja ota yhteys tekniseen huoltopalveluun.
- Älä siirrä laitetta virtajohdosta vetämällä.
- Laitteen ominaisuuksien muuttaminen tai vaihtaminen millä tavalla tahansa on vaarallista.
- Anna vahingoittuneen virtajohdon vaihto valmistajan tai valtuutetun teknisen huoltopalvelun suorittavaksi, jotta vältyt mahdollisilta onnettomuuksilta.
- Vältä jatkojohtojen käyttöä virtajohtoina.
- Laite tulee asentaa valtakunnallisia laitteistoasennukseen kuuluvia sääntöjä noudattamalla.
- Tämä laite on kytkettävä tehokkaaseen maadoituslaitteistoon. Anna ammattitaitoisen sähkömiehen tarkastaa sähkölaitteisto.
- Tätä laitetta ei ole tarkoitettu vesivahingoista kärsineiden kaupallisten tai asuinrakennusten kunnostamiseen.



Varoitus! Säilytä pakkausmateriaalit (muovipussit, polystyreenipehmusteet) lasten ulottumattomissa.



Varoitus! Älä anna psyykkisesti, fyysisesti tai muutoin laitteen käyttöön kykenemättömien, kokemattomien tai laitteen ominaisuuksia tuntemattomien henkilöiden (tai lasten) käyttää laitetta, ellei laitteen käyttö tapahdu kyseisten henkilöiden turvallisuudesta vastaavien henkilöiden tarkassa valvonnassa. Varmista, etteivät lapset pääse leikkimään laitteella.

Oikea käyttö

Tämä laite on tarkoitettu ainoastaan kotitalouskäyttöön.

Käytä laitetta ainoastaan tässä vihkosessa osoitettuun tapaan. Näiden ohjeiden tarkoituksena ei ole selvittää kaikkia mahdollisia olosuhteita tai tilanteita, jotka voivat syntyä.

Käytä jokaisen kodinkoneen asennuksessa, toiminnassa ja säilytyksessä aina tervettä järkeä ja varovaisuutta.

Yleisvaroitukset

- Älä asenna laitetta tiloihin, joiden ilmassa esiintyy kaasuja, öljyä tai rikkiä äläkä lähelle lämmönlähteitä.
- Älä käytä laitetta kaltevilla pinoilla.
- Pidä laitetta vähintään 50 cm:n päässä tulenaroista aineista (alkoholi jne.) tai paineistetuista säiliöistä (esim. suihkepullot).
- Älä aseta painavia tai kuumia esineitä laitteen päälle.
- Jos laitetta joudutaan kuljettamaan, sitä on pidettävä pystysuorassa asennossa tai kyljellen kallistettuna. Ennen laitteen kuljetusta tyhjennä kondenssivesisäiliö. Kuljetuksen jälkeen odota vähintään tunti ennen laitteen käynnistämistä.
- R 134a on jäähdytyskaasu, joka noudattaa EY:n ekologiaan liittyviä määräyksiä. Älä puhkaise laitteen jäähdytyspiiriä. Laitteen lopullisen käytöstä poiston yhteydessä toimita se tarkoituksenmukaiseen keräyskeskukseen. YMPÄRISTÖTIEDOTUS: Tämä yksikkö sisältää kasvihuoneilmiötä aiheuttavia fluorikaasuja, joista Kioton pöytäkirjassa. Huoltoon ja käytöstä poistoon liittyvät toimenpiteet saa suorittaa ainoastaan ammattitaitoinen henkilöstö (R134a, GWP=1300).
- Käytetyt pakkausmateriaalit ovat kierrätettävissä. Tämän vuoksi on suositeltavaa laittaa ne tarkoituksenmukaisiin lajiteltujen jätteiden keräykseen.
- Älä käytä laitetta ulkona.
- Älä tuki ilman otto- ja poistoaukkoja.

KÄYTTÖ

Lue käyttöohjeet huolellisesti läpi ennen laitteen käyttöönottoa.

- Säilytä näitä ohjeita huolellisesti. Anna tämä käyttöopas myös muille henkilöille, mikäli luovutat laitteen heidän käyttöönsä.
- Näiden ohjeiden laiminlyöminen voi aiheuttaa tapaturmia ja vahingoittaa laitetta. Valmistaja ei vastaa mistään sellaisista vahingoista, jotka johtuvat käyttöohjeiden laiminlyömisestä.
- Säilytä luettelo, joka sisältää teknisten huoltokeskusten luettelon ja paikanna sinua lähin huoltokeskus.

Sähkökytkentä

Kuljetuksen jälkeen odota vähintään tunti ennen kuin käynnistät laitteen.



Vaara! Ennen pistokkeen kytkemistä pistorasiaan tarkasta, että:

- Verkkojännite vastaa arvokilvessä annettua käyttöjännitettä.
- Pistorasia ja virtajohto on mitoitettu kestävämmän vaadittua kuormitusta.
- Pistorasia sopii pistokkeeseen. Muussa tapauksessa anna pistoke ammattitaitoisen henkilöstön vaihdettavaksi.
- Pistorasia on kytketty tehokkaaseen maadoituslaitteistoon.

Käyttöön valmistaminen

Sijoita laite tilaan josta tulee poistaa kosteus.

Jätä kosteudenpoistajan eteen vähintään 50 cm siten, että ilman ulostulo ja sisäänmeno ei pääse estymään.

Ilmanvaihtoa varten laitteen ympärille on suositeltavaa jättää vähintään 5-10 cm.

Pyörien kiinnitys

Mikäli laitteeseen halutaan kiinnittää pyörät, toimi seuraavasti:

- 1) Varmista, että pistoke on kytketty irti ja että säiliö on tyhjä.
- 2) Irrota laitteen jalustassa olevat kumitapit vetämällä niitä voimakkaasti mahdollista pihtiä käyttämällä (ks. kuva 1/a).
- 3) Kiinnitä pyörät asettamalla niihin kuuluvat tapit aukkoihin (ks. kuva 1/b).

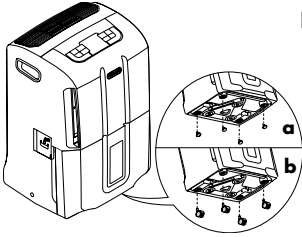

Kuva 1



Tärkeää: Näiden toimenpiteiden suorittamiseksi, älä kallista laitetta yli 45°. Kun pyörät on asennettu, odota vähintään tunti ennen sen käynnistämistä.

Kondenssiveden tyhjennys

Kondenssivesi voidaan poistaa kahdella eri tavalla:

a) Tyhjennys säiliöön

Kondenssivesi voidaan kerätä suoraan säiliöön.

Kun tämän tyyppinen tyhjennysjärjestelmä on käytössä ja säiliö on täynnä, laite pysähtyy ja näytölle ilmestyy säiliön hälytys .

Kun säiliö on täynnä, irrota se kuvassa 2 osoitettuun tapaan ja tyhjennä se lavaariin tai kylpyammeeseen.

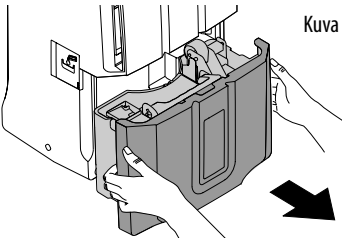

Kuva 2

Kun toimenpide on suoritettu, aseta säiliö oikein paikoilleen varmistamalla, että kahva on asetettu kuvassa 3 osoitettuun tapaan.

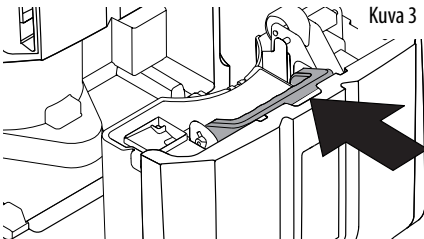

Kuva 3

b) Jatkuva tyhjentäminen laitteen ulkopuolelle

Jos laitetta on käytettävä pitkään eikä sinulla ole mahdollisuutta tyhjentää säiliötä säännöllisin väliajoin, käytä jatkuvaa tyhjänyystapaa toimimalla seuraavasti:

- Avaa luukku, joka sijaitsee laitteen sivussa ja ruuvaa suutin kiinni liittimeen kuvassa 4 osoitettuun tapaan.

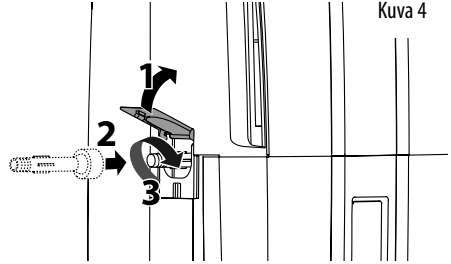

Kuva 4

- Aseta puutarhaletku suuttimeen ja ohjaa putki lattia-kaivoon. Tarkista, että säiliö on asetettu oikein.
- Varmista, että putken korkeus ei koskaan ylitä suuttimen korkeutta (kuva 5). Päinvastaisessa tapauksessa vesi valuu säiliöön. Tarkista lisäksi, ettei putkessa esiinny tukkeumia.

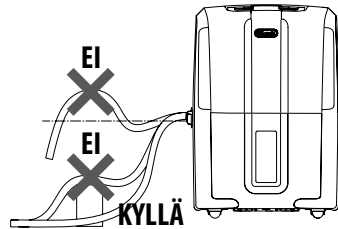

Kuva 5

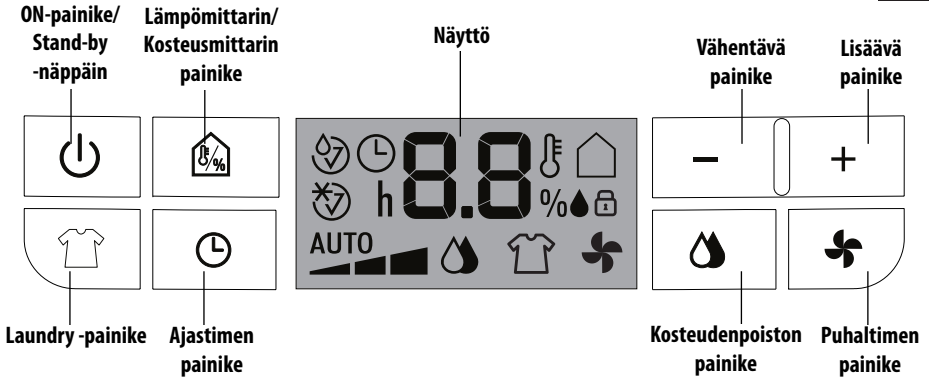

Painikkeiden kuvaus

"ON/Stand-by"-painike

Painikkeen avulla laite käynnistetään/sammutetaan.

Kosteudenpoiston painike

Käynnistää kosteudenpoistotavan.

Paina toistuvasti painiketta haluamasi kosteudenpoistotavan valitsemiseksi (MIN/MED/MAX/AUTO).

Laundry-painike

Käynnistää laundry-toimintatavan.

Puhaltimen painike

Käynnistää puhaltimen toimintatavan.

Paina toistuvasti painiketta  haluamasi puhallustehon valitsemiseksi (MIN/MED/MAX/AUTO).

Kosteusmittarin/Lämpömittarin painike

Visualisoi väliaikaisesti lämpötilan ja kosteusasteen, jotka mitataan laitteiston ympäristössä.

Ajastimen painike

Sen avulla voidaan ohjelmoida ajastimen toiminto jolla voidaan viivästyä laitteen sammutusta tai käynnistystä.

+/- Lisäämis-/Vähennyspainike

Niiden avulla voidaan ohjelmoida haluttu ympäristön kosteuspisäntiarvo lisäämällä tai vähentämällä sitä 5 prosenttia kerrallaan. Näiden painikkeiden avulla voidaan asettaa myös ajastin. 0-10h välillä aika muuttuu 30 minuutilla ja 10-24h välillä aika muuttuu tunnilla.

Näytön kuvaus

Näytölle ilmestyvien merkkien ja symbolien merkitys:

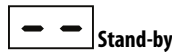

Stand-by

Osoittaa, että laite on Stand-by-tilassa.



Säiliön hälytys

Jos tämä symboli esiintyy, se tarkoittaa, että säiliö on täynnä, pois paikoiltaan tai asetettu väärin paikoilleen.

Äänimerkki soi, kunnes säiliö asetetaan oikein paikoilleen.



Sulatuksen osoitin

Kun lämpötilat ovat alhaiset, laite suorittaa useita sulatusjaksoja. Sulatusjakson aikana tämä symboli syttyy palamaan.



Antureiden hälytykset

Osoittaa antureissa esiintyvää mahdollista vikaa tai että ympäristön kosteus on liian alhainen sen mittaamiseksi.





Näppäimistön lukitus



Tämän symbolin visualisointi osoittaa näppäimistön lukittumisen aktivoitumista.

i Tärkeää: energiasäästön parantamiseksi, muutaman minuutin kuluttua siitä kun laite on stand-by-tilassa, näyttö sammuu.

TOIMINTATAPOJEN VALINTA

Kytke laite virtapistokkeeseen. Laite toimii edellä asetetussa tavassa. Jos näytölle ilmestyy , joka osoittaa, että laite on stand-by-tilassa, paina painiketta  laitteen käynnistämiseksi. Jos symboli  ilmestyy on tarpeen tyhjentää tai asettaa säiliö oikein paikoilleen.



Kosteudenpoistotapa

Paina painiketta  . Näytölle ilmestyy  ja edellä asetettu vastaava kosteustaso. Paina painiketta + tai - halutun kosteusarvon valitsemiseksi (30% vastaa kuivaa huoneilmaa, 80% vastaa kosteaa huoneilmaa). Paina toistuvasti painiketta  haluamasi kosteudenpoistotehon valitsemiseksi (MIN/MED/MAX/AUTO).





Kosteudenpoistoteho kohdassa "AUTO", laite määrittää itsenäisesti sekä sopivimman kosteustehon että -tason ympäristön olosuhteiden mukaisesti. Kun ympäristössä saavutetaan asetettu kosteustaso, laite pysähtyy. Kosteudenpoistoa jatketaan välittömästi kun ympäristön kosteus palautuu haluttua tasoa korkeammalle.

Laundry-toimintatapa

Paina painiketta  . Näytölle visualisoituu  . Laite toimii maksimaalisessa kosteudenpoistotilassa. Tämä toimintatapa on tarkoitettu poikkeuksellisen kosteisiin tiloihin tai vaatteiden nopeammalle kuivattamiselle.

Puhaltimen toimintatapa

Paina painiketta  puhaltimen toimintatavan käynnistämiseksi. Näytölle visualisoituu  . Tämä toimintatapa puhdistaa ympäristön hopeaioni-suodattimella, joka kuuluu laitteiston varustukseen. Paina toistuvasti painiketta  haluamasi puhallusnopeuden valitsemiseksi (MIN/MED/MAX/AUTO).

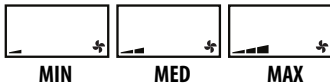



Kosteusmittarin/Lämpömittarin toiminta

Paina painiketta  . Näytölle visualisoituu väliaikaisesti laitetta ympäröivän tilan lämpötila ja kosteusaste.

 **Tärkeää:** mitattuja ja visualisoituja mittauksia tulee pitää osoittavina.

Näppäimistön lukitustoiminto





Tämä toiminto on hyödyllinen näppäimistön lukitsemiseksi, jotta voidaan estää laitteiston peukaloitointi. Tämän toiminnon aktivoimiseksi tai deaktivoimiseksi, kun laite on päällä (ei stand-by-tilassa), paina ja pidä näppäimiä  ja -painetuna vähintään 3 sekunnin ajan. Laite antaa äänimerkin. Kun toiminto on päällä, laitteen näytölle ilmestyy symboli .

Lämpötila-asteikon vaihtaminen





Lämpötila-asteikon vaihtamiseksi °C:sta °F:iin ja päinvastoin, kun laite on päällä, paina painiketta  vähintään 20 sekunnin ajan. Laite antaa äänimerkin.

Ajastintoiminto



Viivästetyn käynnistyksen ohjelmointi

- 1) Kun laite on stand-by -tilassa , paina painiketta  . Näytön oikealle puolelle visualisoituu symboli  ja tuntien määrä joiden kuluttua laite alkaa toimia.
- 2) Painikkeita + ja - käyttämällä aseta haluttu tuntimäärä (0,5÷24h). Paina painiketta  uudelleen toiminnon vahvistamiseksi. Symboli  jää palamaan.
- 3) Kun asetettu aika on kulunut umpeen, laite käynnistyy.

Viivästetyn sammutuksen ohjelmointi

- 1) Kun laite on päällä, paina painiketta  . Näytön oikealle puolelle visualisoituu symboli  ja tuntien määrä joiden kuluttua laite sammuu.
- 2) Painikkeita + ja - käyttämällä aseta haluttu tuntimäärä (0,5÷24h). Paina painiketta  uudelleen toiminnon vahvistamiseksi. Symboli  jää palamaan.
- 3) Kun asetettu aika on kulunut umpeen, laite sammuu itsestään.

Ajastintoiminnon muuttaminen tai deaktivointi

Jos haluat muuttaa ajastimen asetuksia, paina kerran ajastimen näppäintä  ja käytä painikkeita + ja -. Paina painiketta  uudelleen toiminnon vahvistamiseksi.

Jos haluat deaktivoida ajastintoiminnon, paina ajastimen näppäintä kahdesti. Symboli  sammuu.

 **Tärkeää:** kun laite käynnistetään tai jos virta kytkeytyy takaisin, laite käynnistyy ennen sammutusta käynnissä olleeseen toimintatapaan. Sähkökatkoksen syntyessä mahdolliset ajastimen ohjelmoinnit poistuvat.

PUHDISTUS JA HUOLTO

Irrota pistoke pistorasiasta ennen minkä tahansa puhdistus- tai huoltotoimenpiteen aloittamista. Turvallisuussyistä älä pese kosteudenpoistajaa vesisuihkua käyttämällä.

Laitteen ulkoinen puhdistus

- Puhdista kevyesti kostutetulla liinalla ja kuivaa kuivalla liinalla.
- Älä puhdista käyttämällä bensiiniä, alkoholia tai liuotusaineita.
- Älä suihkuta siihen hyönteismyrkkyä tai samankaltaisia aineita sillä muovi voi turmeltua.

Hopeaioni-ilmansuodattimen puhdistus

Jos ilmansuodatin likaantuu, ilmankierto heikentyy ja näin ollen kosteudenpoistajan teho vähenee.

Tämän vuoksi suodatin tulee puhdistaa säännöllisin väliajoin.

Toimenpiteen tiheys riippuu käyttöympäristöstä ja -ajasta.

Jos käyttö on jatkuvaa tai tiheää, puhdista suodatin kerran viikossa.

- Ilmansuodattimen irrottamiseksi, kun säiliö on irrotettu, irrota suodatin vetämällä sitä alasuuntaan (kuva 6).

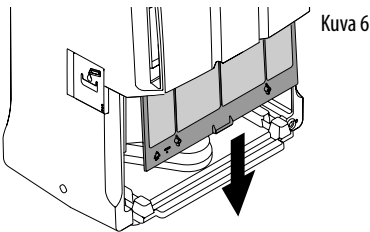

- Poista suodattimen päälle asettunut pöly imurilla. Jos suodatin on erittäin likainen, huuhtelee se haalealla vedellä. Vakio työlämpötila ei saa ylittää 40 °C. Kun se on pesty, anna sen kuivua kokonaan ennen sen asettamista paikoilleen. Hopeaioni-suodatin ehkäisee bakteerien syntymistä pölyn suodattamisen ohella. Se vähentää lisäksi voimakkaasti ärsyttäviä aineita kuten siitepölyä ja itiöt.

Kun laite on pitkään pois käytöstä

- Kun pistoke on irrotettu pistorasiasta, tyhjennä säiliö.
- Puhdista suodatin ja aseta se takaisin paikoilleen.
- Peitä laite muovipussilla suojaaksesi sitä pölyltä.

TEKNISET OMINAISUUDET

Syöttöjännite	Katso arvokilpi
Tehonkäyttö	"
Max absorboitu syöttöteho	"
Jäätymisenestolaite	Kyllä
Kosteusmittari	Kyllä
Puhaltimen nopeus	3
Ilmansuodatin	Kyllä
Käyttöraajat:	
lämpötila	5°C - 32°C
suhteellinen kosteus	30-90%

Tärkeitä ohjeita tuotteen hävittämiseen Euroopan neuvoston direktiivin 2002/96/EY ja 25. heinäkuuta 2005 annetun lakiasetuksen nro. 151 mukaisesti.



Tuotetta ei saa hävittää yhdessä tavallisten kotitalousjätteiden kanssa sen lopullisen käytöstä poiston yhteydessä.

Se voidaan viedä paikallisten viranomaisten hyväksymään kierrätyskeskukseen tai antaa jälleenmyyjän hävitettäväksi, mikäli kyseinen palvelu kuuluu jälleenmyyjän toimialaan.



Suojelet luontoa ja vältät virheellisen tai väärän romutuksen aiheuttamilta terveysriskeiltä, mikäli hävität kodinkoneen erillään muista jätteistä. Näin myös kodinkoneen sisältämät kierrätettävät materiaalit voidaan kerätä talteen, jolloin säästetään energiaa ja luonnonvaroja.

Tuotteessa on ristillä peitetty roskasäiliön merkki, jonka tarkoituksena on muistuttaa että kodinkoneet on hävitettävä erikseen muista kotitalousjätteistä.

Voimassa oleva laki määrää rangaistuksia niille, jotka hävittävät tuotteen asiattomasti.

JOS TOIMINTAHÄIRIÖITÄ ILMESTYY

Tee seuraavat tarkastuksen ennen kuin otat yhteyttä alueellasi toimivaan valtuutettuun tekniseen huoltokeskukseen.

ONGELMAT	SYYT	KORJAUSTOIMEPIDE
Kosteudenpoistotoiminto on päällä mutta kosteusarvo ei pienene.	Suodatin on tukossa. Huoneen lämpötila tai kosteus on liian alhainen. Huoneen koko on liian suuri laitteen kosteudenpoistokapasiteettiin nähden (kiehuvat kattilat jne.). Asetettu kosteusarvo on liian korkea.	Puhdista suodatin. On normaalia, että laite ei poista kosteutta määrättyissä olosuhteissa. Tarkista laitteen käyttörajat luvusta "tekniset ominaisuudet". Joissakin tapauksissa on suositeltavaa lämmittää huone josta poistetaan kosteus. Pienennä asetettua kosteusarvoa.
Laite ei toimi 3 minuutin ajan uudelleen käynnistämisestä	Laitteen suojalaite on lauennut tarkoituksenmukaisella tavalla.	Odota, että 3 minuuttia on kulunut.
Näytölle ilmestyy  Näytölle ilmestyy  Näytölle ilmestyy 	Säiliö puuttuu. Säiliö on täynnä. Säiliö on asetettu väärin. Huonelämpötila on liian alhainen. Yksi antureista on rikki tai huoneessa oleva kosteus on liian alhainen tai korkea, jotta sitä voitaisiin mitata oikein.	Aseta säiliö takaisin paikoilleen. Tyhjennä säiliö. Aseta se oikein paikoilleen. Lisää huonelämpötilaa mahdollisuuksien mukaan. Tarkista jos laite alkaa toimia siirtämällä se toiseen huoneeseen, jonka kosteuspitoisuus on kappaleessa "Tekniset ominaisuudet" osoitettujen käyttörajajen sisällä. Jos ongelma jatkuu, ota yhteyttä huoltokeskukseen.