



Kasutusjuhend

TRRSE-seeria

DeLonghi

KIRJELDUS	3
KASUTAMINE	4
Lihtne rattasüsteem	4
Asukoht	4
Toitejuhtme ühenduspesa	4
SEADME TÖÖ JA KASUTAMINE	5
Seadme SISSE lülitamine	5
Funktsioonid	5
Võimsuspiirangu funktsioon	6
TAIMER (MUDEL TRRSE0920T)	7
Taimeri kasutamine	7
HÄIRED	8
HOOLDUS	9
Hooldus	9
Tehnilised andmed	9
VEAOTSING	10

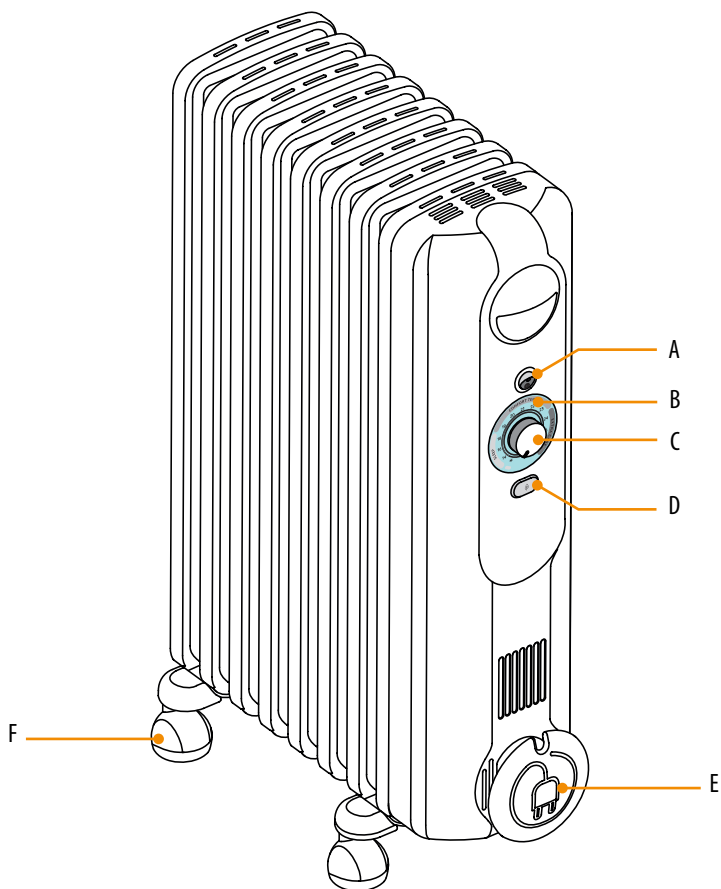

- A.** Märgutulega SISSE/VÄLJA lülit
- B.** Kütterežiimi kuva
- C.** Temperatuuri reguleerimisnupp
- D.** Võimsuspiirangu nupp
- E.** Juhtmehoidik
- F.** Rattad

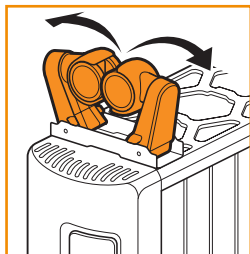

Lihne rattasüsteem

- Värvipinna kahjustamise vältimiseks pöörake radiaator tagurpidi vaibale või pehmele pinnale, et vältida t.
- Pöörake rattad täielikult lahti, keerates neid väljapoole.
- Pöörake radiaator tagasi püstisesse asendisse.

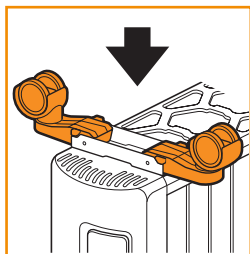

Asukoht

- Radiaatorit ei tohi paigutada otse fikseeritud seinale ontakti alla.
- Ärge kasutage radiaatorit ruumides, mille pindala on alla 4 m².

Toitejuhtme ühenduspesa

- Enne seadme kasutamist kontrollige, kas toitepinge on sama, mis on näidatud seadme andmesildil, ning et pistikupesade ja toitejuhtme vastavad määratud koormusele.
- Kontrollige ka sulavkaitsmete vooluvõimsust. ÜHENDAGE RADIAATOR AINULT MAANDUSEGA PISTIKUPESAGA.
- Ühendage radiaator vooluvõrku ja seade lülitub SISSE või VÄLJA vastavalt SISSE/VÄLJA lülitil asendile.
- SISSE/VÄLJA lülitil on tähistatud SISSE/VÄLJA sümboliga, nagu on näidatud joonisel ①.

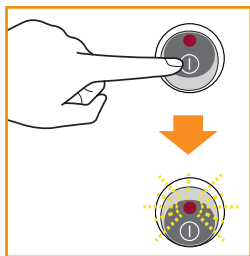

Seadme SISSE lülitamine

- Seadme SISSE lülitamiseks ühendage kütteseade vooluvõrku ja lülitage see SISSE.
- Tuli süttib ja seade hakkab töötama vastavalt temperatuurinupuga valitud seadistusele.
- Seadme VÄLJA lülitamiseks keerake lüliti asendisse VÄLJA, seade lõpetab töötamise ja tuli kustub.

Märkus!

- Pärast toitekatkestust (voolukatkestus või seadme vooluvõrgust lahtiuhendamine) taastab seade oma eelmise kasutaja valitud töörežiimi (ka võimsuspiirangu funktsiooni aktiveerimiseks või väljalülitamiseks).



Funktsioonid

- Temperatuuri reguleerimisnupp aitab suunata vastavalt teie vajadustele toatemperatuuri osas. Pöörake nuppu päri- või vastupäeva, et valida kõige sobivam temperatuur, järgides 4 lihtsat vahemikku:

1. Antifriisi vahemik:

seades temperatuuri sümbolile ✱, töötab seade automaatselt, et hoida ruumis konstantset temperatuuri 5 °C juures ja vältida veetorude külmumist.

2. Vahemik SLEEP:

võimaldab valida temperatuure 14, 16 ja 18 °C, mis sobivad magamiseks kõige paremini.

3. Vahemik COMFORT TEMP:

võimaldab valida eelistatuma mugavustemperatuuri vahemikus 19–20–21–22–23 °C.

4. Vahemik EXTRA CARE:

võimaldab valida 24–26–28 °C olukordadeks, kus on vaja kõrgemat mugavustemperatuuri.

- Seade võimaldab lihtsalt ja täpselt valida antifriisi ja 11 erineva toatemperatuuri vahel.
- Kasutaja saab valitud temperatuuri igal ajal muuta.
- Seade hakkab tööle ja seiskub pärast mugavustemperatuuri saavutamist.

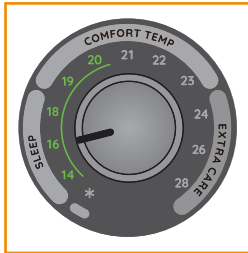

Tähtis!

- Vältige seadme kasutamisel temperatuuri reguleerimisnupu liiga kõrgele seadmist.
- Ruumitemperatuuri hoidmine rohelise värviga esile tõstetud temperatuuridel (20 °C piires) aitab vältida kodu ülekütmist ja vähendab energiatarbimist.
- Vältige ruumi ülekütmist

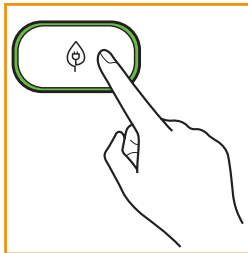

Võimsuspiirangu funktsioon

Selle funktsiooniga töötab seade väiksema võimsusega, vähendades energiakulu.

- funktsiooni sisse lülitamiseks vajutage  nupule.
- Kui see funktsioon on sisse lülitatud, on aktiivne ainult MIN võimsustase.
- Vilkumisega kuvab võimsuspiirangu nupp seadme tõrkeid/rikkeid..

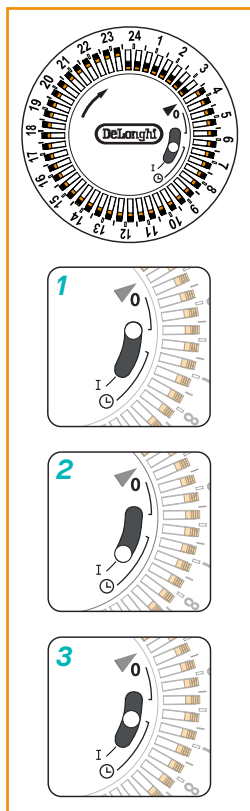

Taimeri kasutamine

Seadme sisse- ja väljalülitamist on võimalik programmeerida 24 tunni jooksul.

Taimeril on mikrolüliti, mis võimaldab kasutajal teha järgnevat.

1. Hoida seadet vooluta, seades valikunupu sümbolile „0“ (1).
2. Hoida seadet vooluga, seades valikunupu sümbolile „I“ (2).
3. Kasutada taimerit, seades valikunupu sümbolile „⏰“ (3).

- Nagu kõigi kellade puhul, tuleb ka taimer seadistada täpsele kellaajale.
- Näiteks kui kell on 9.30 hommikul, keerake taimeri ketast päripäeva (noole suunas), kuni kell 9.30 on osutiga ühel joonel.
TÄHTIS! ÄRGE KEERAKE TAIMERI VALIKUNUPPU VASTUPÄEVA.
- Iga hammas tähistab 30-minutilise perioodi. Seadet saab programmeerida nii, et see lülitub määratud aegadel sisse ja välja.
- Kui hammas lükatakse numbrilaua keskpunkti poole, jääb radiaator tööle selleks 30 minutiks. Kui hammas tõmmatakse välja, on radiaator sel perioodil välja lülitatud (vt joonist allpool).
- Taimer on elektrikell ja töötab ainult siis, kui seade on pistikupespa ühendatud. Ühenduse katkestamisel taimer peatub ja tuleb lähtestada.

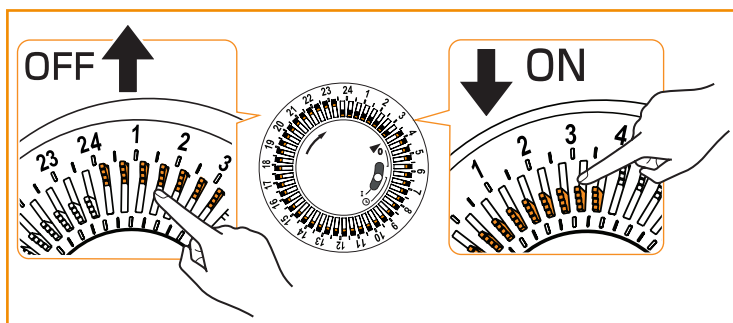

Seadmel on diagnostikasüsteem, mis võimaldab talitlushäiretest märku anda. Probleemide korral kaotab nupp  oma võimsuspiirangu tähenduse ja hakkab vilkuma, et teavitada kasutajat riketest.

<p>PF (sondi rike)</p>	<p>Sondi rikke korral vilgub nupp  4 korda kiirelt, millele järgneb 4 sek väljalülitus.</p>	<p>Selle häire korral seade ei tööta. Võtke ühendust De'Longhi klienditeenindusega.</p>
<p>Ht (kõrge temperatuur)</p>	<p>Kui toote sisetemperatuur on liiga kõrge, väheneb küttevõimsus järk-järgult ja automaatselt. Nupp  vilgub aeglaselt: 2 sek vilgub ja 2 sek ei vilgu.</p>	<p>Selle häire põhjuse kõrvaldamiseks kontrollige, et seade poleks kaetud ja laske seadmel jahtuda, kasutades madala temperatuuri seadeväärtust.</p> <p>Ohutusseade lülitab radiaatori ülekuumenemise korral välja. Kui seade ei saa radiaatorit automaatselt taaskäivitada, helistage De'Longhi klienditeenindusse.</p>
<p>ToS (ümberkukkumise lüliti)</p>	<p>Kui seade ei ole üle 3 sek püstises asendis, lülituvad kütteelemendid välja ja nupp  hakkab kiiresti vilkuma.</p>	<p>Kui seade naaseb tavapärasesse püstisesse asendisse, naaseb seade eelmisse töörežiimi.</p>

Hooldus

- Eemaldage alati pistik pistikupesast ja laske radiaatoril jahtuda.
- Pühkige radiaatorit pehme niiske lapiga, ärge kasutage puhastus- ja abrasiivseid aineid.
- Kui radiaatorit teatud aja jooksul ei kasutata, kerige juhe ümber juhtmehoidiku ja hoidke seadet kuivas kohas.
- Seade on loodud probleemivabalt töötama aastaid.
- Rikke või kahtluse korral ärge proovige kütteseadet ise parandada: see võib lõppeda tulekahju või elektrilöögiga. Helistage De'Longhi klienditeenindusse (vt lisatud De'Longhi klienditeeninduste loendit).



Tehnilised andmed

Toitepinge

Vt andmesilti

Kasutatav võimsus

“

<i>PROBLEEM</i>	<i>PÕHJUS</i>	<i>LAHENDUS</i>
Märgutuli ei lülitu sisse	Veenduge, et seade oleks vooluvõrku ühendatud ja et pistikupesa töötaks Ohutusseade võis seadme välja lülitada	Ühendage seade vooluvõrku. Eemaldage takistus ja laske seadmel jahtuda. Kui seade ei tööta, võtke ühendust De'Longhi klienditeenindusega.
Seade ei soojene	Temperatuur võib olla seatud liiga madalaks	Seadke temperatuur kõrgemale väärtusele
Nupp  näitab PF vilkumist	Ruumitemperatuuriandur on rikkis	Võtke ühendust De'Longhi klienditeenindusega.
Nupp  näitab Ht vilkumist	Seade on saavutanud liiga kõrge sisetemperatuuri	Kontrollige, et seade poleks kaetud ja laske seadmel jahtuda. Kui toote sisetemperatuur langeb, siis häire kaob. Kui seade ei tööta, võtke ühendust De'Longhi klienditeenindusega.
Nupp  näitab ToS vilkumist	Seade ei ole korralikult püstises asendis või on ümber kukkunud.	Asetage seade tasapinnaliselt. Ärge asetage seadet kaldpinnale, see võib ümber kukkuda ja põhjustada vigastusi.

