

ESPAÑOL

Estimado cliente

nos congratulamos con usted y le damos las gracias por haber depositado su confianza en nosotros

Todos nuestros productos son fruto de un proyecto esmerado y de tests técnicos meticulosos.

Hemos redactado este manual de uso para que pueda sacar el máximo rendimiento del aparato y pueda apreciar todas sus cualidades.

Le aseguramos que si sigue atentamente las sugerencias facilitadas, podrá utilizar el aparato durante mucho tiempo con la máxima satisfacción.

El producto, que ha comprado, es un aparato Wet & Dry" (aspiradora polvo –aspiradora líquidos) dotado de sistema "Bagless" (sin bolsa recoge polvo), que utiliza el agua para eliminar el polvo y como primera fase filtrante.

Introduce un nuevo concepto funcional que hace que sea único, muy fácil de utilizar, con dimensiones reducidas respecto a la capacidad de recuperación y con prestaciones de absoluto relieve.

Descripción

- A Pulsador ON-OFF
- B Pulsador regulador potencia (-)
- C Pulsador regulador potencia (+)
- D Pulsador purificación aire y, mod. WF1400ES, función "autoclean"
- E Boca de aspiración
- F Tapa motor
- G Manguera
- H Tambor recoge sólidos/líquidos extraíble
- I Regulador de aspiración manual
- J Elemento aspirador amovible
- K Tubo telescópico o tubos de extensión (según los modelos)
- L Boquilla en lanza
- M Boquilla en "T"
- N Boquilla en pincel
- O Cepillo aspira líquidos
- P Cepillo aspira sólidos para suelos/alfombras
- Q Carro
- R Recogecable
- S Alojamiento porta accesorios
- T Manilla bloqueo tapa
- U Filtro de poliuretano con flotador de seguridad
- V Manilla tambor
- W Rejilla salida aire exhausto con filtro de alta eficacia.
- X Boquilla de aspiración
- Y Kit "Cepillo turbo + Accesorio parquet + Esencia " (si está previsto)
- Z Rejilla salida aire enfriamiento motor
- Z1 Shampoo (si está previsto)

ADVERTENCIAS

- Lea atentamente el manual de instrucciones
- Este aparato debe ser utilizado exclusivamente para el uso doméstico. Por tanto, no debe utilizarlo para otros fines, ni modificarlo o manipularlo bajo ningún concepto.
- Antes de la utilización, compruebe que el voltaje de la red corresponde al voltaje indicado en la placa del aparato colocada debajo de la tapa del motor.
- Enchufe el aparato solamente en tomas de corriente con una capacidad mínima de 10^a y dotadas de una puesta a tierra eficaz. Los aparatos con doble aislamiento (véase el símbolo  en la etiqueta de características) no requieren la puesta a tierra.
- Desenchufe siempre el aparato de la corriente cuando no lo utiliza o antes de efectuar cualquier tipo de mantenimiento o limpieza del aparato.
- NO utilice nunca tricloroetileno u otros disolventes para lavar el aparato.
- No tire nunca del cable de alimentación, ni/o del aparato para desenchufarlo de la corriente.
- No deje abandonado el aparato encendido, manténgalo fuera del alcance de los niños o de personas no capacitadas.
- No pase con el aparato sobre el cable eléctrico para evitar estropear su aislamiento.
- No aspire líquidos inflamables o corrosivos
- No aspire cerillas ni colillas de cigarrillos aún encendidas.
- La aspiración de grandes cantidades de ceniza y de polvo muy fino puede perjudicar el buen funcionamiento del sistema filtrante.
- No ponga en marcha el aparato presenta defectos.
- Preste la máxima atención cuando utiliza el aparato en las escaleras.
- Para las reparaciones y la compra de los accesorios contacte exclusivamente un Centro de Asistencia Técnica autorizado.

El fabricante se reserva el derecho de poder modificar los aparatos y la dotación de los accesorios sin aviso previo.

Es aconsejable el uso de repuestos y accesorios originales para conservar inalterado el rendimiento del aparato y para NO anular la garantía.

Este aparato es conforme a la directiva COMPATIBILIDAD ELECTROMAGNÉTICA 89/336 CEE y a la directiva BAJA TENSIÓN 72/23 CEE..

MONTAJE Y PREPARACIÓN PARA USAR EL APARATO COMO ASPIRADORA POLVO/ASPIRADORA LÍQUIDOS

Nota: durante el montaje y la preparación para el uso, asegúrese de que el aparato no esté enchufado a la corriente.

- Baje completamente la manilla que bloquea la tapa T (fig. 1).

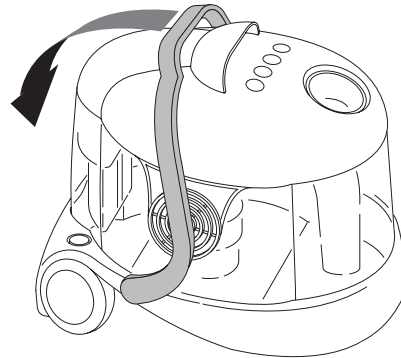

fig. 1

- Extraiga la tapa motor F (fig. 2).

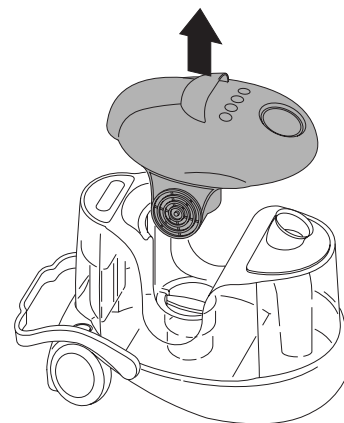

fig. 2

- Extraiga el tambor recoge sólidos/líquidos H utilizando la manilla específica prevista en el tambor (fig. 3).

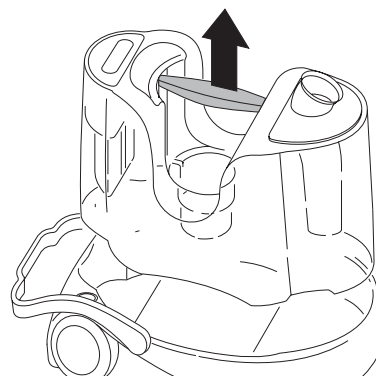

fig. 3

Utilización como aspiradora polvo

Mod. WF1500E

- Para utilizar el aparato como aspiradora de polvo le aconsejamos llenar el tambor con 2,5 l. de agua. No supere el nivel máximo de 4 l. indicado en el tambor.

Mod. WF1400ES

- Para utilizar el aparato como aspiradora de polvo le aconsejamos verter 2,5 l. de agua, esta cantidad corresponde al nivel máximo indicado en el tambor.

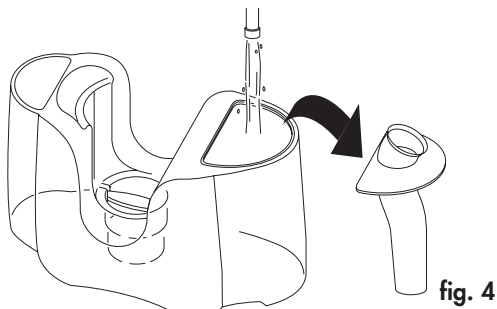

Para facilitar las operaciones de llenado del tambor es aconsejable quitar el elemento aspirador J (fig. 4). El agua filtra el polvo evitando su dispersión en el ambiente.

Utilización como aspiradora de líquidos

Pero si utiliza el aparato como aspiradora de líquidos, los modelos WF1500E pueden recoger hasta 9 l. de agua y los modelos WF1400ES hasta 6 l. de agua. Si supera esta cantidad máxima, interviene el flotador de seguridad U; el aparato interrumpe su aspiración. Debe vaciar el tambor y sacar el filtro del flotador, secarlo y colocarlo de nuevo.

N.B.: si desea utilizar el aparato en la función aspira líquidos después de haberlo utilizado como aspiradora de polvo, debe vaciar el tambor; esta operación puede efectuarse sin agua.

- Ponga de nuevo el tambor en el carro Q, coloque la tapa y levante la manilla que bloquea la tapa hasta oír clic.
- Aplique la manguera G al aparato, introduzca la extremidad con la unión de bayoneta en la boca de aspiración E y de vueltas en el sentido de las agujas del reloj (fig. 5). Para quitarla es

suficiente darle vueltas en el sentido contrario de las agujas del reloj.

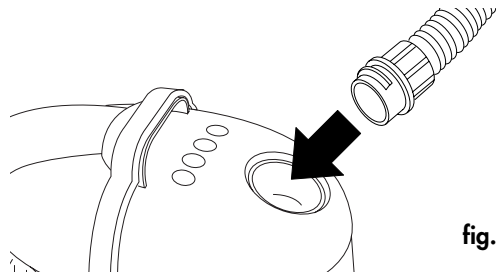



fig. 5

- Introduzca el tubo telescópico K en la empuñadura de la manguera empujándolo del todo. Para las versiones desprovistas de tubo telescópico, unir los dos tubos y empalmarlos a la empuñadura de la manguera empujando a fondo.
- El accesorio, apto para el tipo de operación efectuada, puede colocarse en el tubo telescópico K o directamente en la empuñadura de la manguera G

ACCESORIOS

Cepillo alfombras/suelos

Aspira de forma eficaz el polvo tanto en suelos (mármol, baldosas) como en alfombras o moqueta. Cuando presiona el pedal por la parte del símbolo "suelos duros" () las cerdas se sitúan hacia el exterior para que la limpieza de los suelos duros sea más eficaz; aconsejamos esta posición para limpiar suelos en profundidad y en caso de suelos con juntas pronunciadas; cuando presiona el pedal por la parte del símbolo "alfombras" (), las cerdas se retraen hacia dentro y el cepillo está listo para limpiar superficies textiles y también suelos "delicados" tales como parquet, mármol, etc.

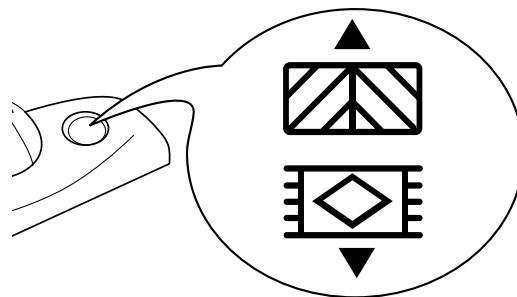

Boquilla en lanza

Apta para recoger migas, polvos y pequeños residuos y es ideal para todos los lugares difícilmente accesibles.

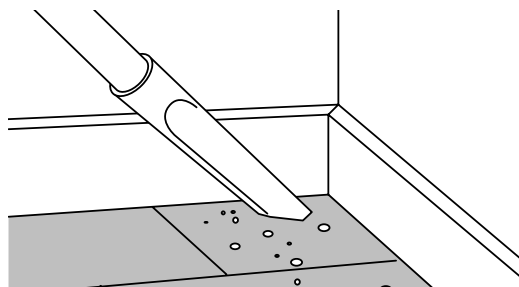

Boquilla en pincel

Dotada de articulación para facilitar las operaciones de limpieza, es apta para eliminar el polvo de tapicerías, muebles, libros, cortinas, marcos y prendas.

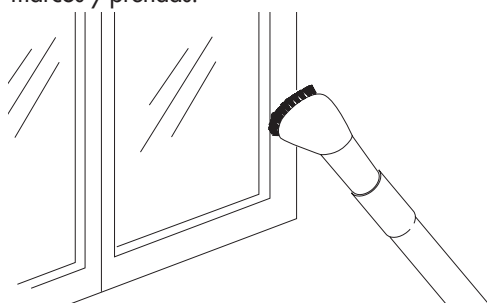

Boquilla mil usos

Se utiliza para la limpieza de sofás, tapicerías, interior del coche, cortinajes, etc.

Cuando limpie cortinajes, si es necesario disminuya la aspiración desplazando el cursor I, situado en la empuñadura del aparato, hasta la parcial o completa abertura del orificio.

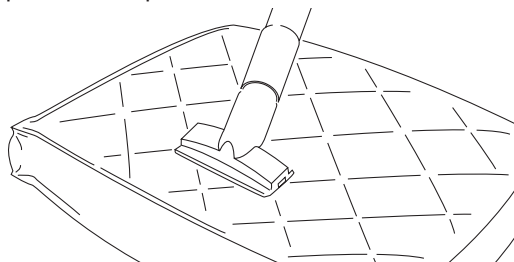

Cepillo aspira líquidos

Apto para la aspiración de líquidos, el cepillo está dotado de un cuerpo amovible con una parte de goma que facilita la aspiración de los líquidos. Para sustituir el cuerpo amovible, presione hacia abajo las dos aletas presentes en los lados del cuerpo.

Alojamiento porta accesorios

El carro está dotado de 2 compartimentos porta accesorios **S** que pueden contener los accesorios si lo considera oportuno (fig.6).

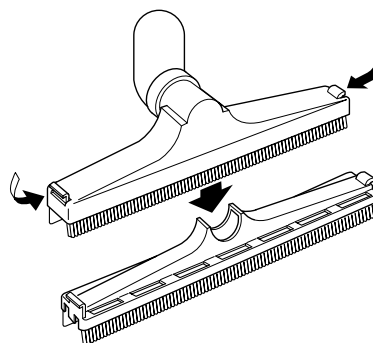

Recogecable

Dos guías predispuestas en la manilla que bloquea tapa, permiten enrollar el cable como se representa en la figura 6.

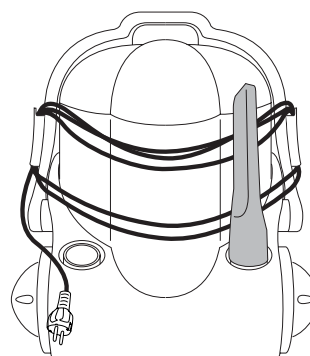
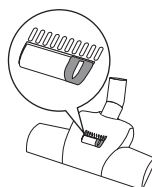

fig. 6

Kit (si está previsto)

Cepillo turbo: con 2 posiciones para limpiar en profundidad superficies textiles: alfombras y moquetas



Posición del selector para alfombras de pelo alto

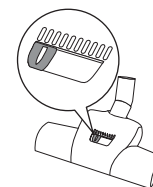

Posición del selector para alfombras de pelo bajo

El cepillo giratorio se moverá al paso del aire con el aparato encendido

Para la eventual limpieza del rodillo, proceder con el motor apagado; no poner los dedos en la parte de debajo del cepillo turbo cuando el aparato está funcionando

Evitar pasar sobre los flecos de la alfombra que podrían quedar estropeados por el movimiento del rodillo

Para alfombras especialmente delicadas, el uso

demasiado frecuente de cepillo turbo podría a la larga estropear el tejido

Esencia: verter algunas gotas en el agua para utilizar el aparato como "difusor de fragancias" (véase apartado "Purificación del aire").

INSTRUCCIONES PARA EL USO

Funcionamiento

- Enchufe el aparato a la corriente.
- Pulse el pulsador **A** ON/OFF para encender el aparato (el pulsador correspondiente se enciende). El aparato arranca a la máxima potencia.

El aparato estará listo para la aspiración.

Regulación electrónica de la potencia de aspiración

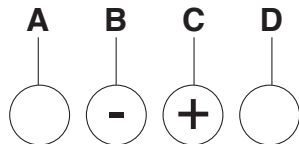

Después de haber pulsado el pulsador ON/OFF, si desea cambiar la potencia de aspiración puede utilizar los 2 pulsadores **B** y **C** (+ o -), para obtener una aspiración adecuada para el tipo de superficie tratada.

De esta forma puede aprovechar la máxima potencia (+) del aparato cuando debe aspirar el polvo de alfombras o suelos duros (mármol, cerámica, terracota, etc.) o aspirar con fuerza aspiradora reducida (-) cuando debe limpiar cortinas y otros tejidos ligeros/delicados.

Regulación mecánica de la potencia de aspiración

En la empuñadura de la manguera se ha incorporado un dispositivo de regulación de aspiración mecánico.

Este permite modificar de forma rápida y práctica la aspiración desplazando simplemente el cursor (fig. 7).

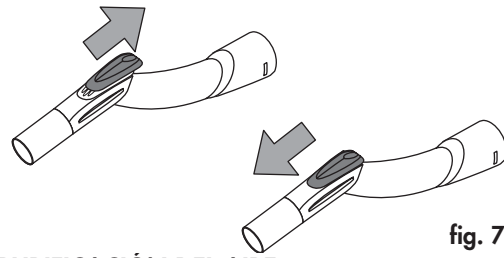

fig. 7

PURIFICACIÓN DEL AIRE

Esta función permite purificar el aire. Cuando el aire entra en el aparato, es purificado totalmente por el agua y por otras fases filtrantes y expulsado en el ambiente.

Para activar esta función, llene el tambor con 2,5/4 l de agua aproximadamente. Enchufe el aparato y pulse el pulsador de purificación **D**. El pulsador correspondiente se enciende.

Puede utilizar también el aparato como difusor de fragancias. Para ello, vierta unas gotas de la fragancia deseada en el agua del tambor y efectuar las operaciones anteriormente descritas.

Nota: para utilizar el aparato como purificador, quite la manguera G y coloque en su lugar la boquilla de aspiración X en dotación.

Puede utilizar también el aparato en esta función, incluso sin carro, simplemente apoyando el tambor sobre una superficie.

FUNCIÓN "AUTOCLEAN" (SÓLO PARA MOD. WF1400ES)

Esta función permite realizar automáticamente la limpieza del tambor.

Para activar esta función, debe vaciar el agua sucia contenida en el tambor y llenarlo con 4 l. de agua limpia aproximadamente y 20 cc (correspondientes a tres tapones) de champú (Z1), enchufe el aparato a la corriente y pulse el pulsador D durante 4 segundos por lo menos. De esta forma, se activará la función "AUTOCLEAN" (los pilotos parpadearán mientras que dure esta función): deje transcurrir 15 minutos aproximadamente e interrumpa la función pulsando el pulsador A ON/OFF. Al final de la operación, vacíe el tambor sacudiéndolo para eliminar incluso la suciedad más resistente. Enjuague también el filtro de poliuretano.

LIMPIEZA Y MANTENIMIENTO DEL APARATO

Atención: antes de efectuar cualquier operación de limpieza y mantenimiento, desenchufe el aparato de la corriente.

Cuando acabe de usar el aparato, le aconsejamos para una obtener una mayor higiene, enjuagar los accesorios aspirando agua limpia. De este modo, limpiará los accesorios y el interior de la manguera.

Le aconsejamos vaciar el tambor recoge sólidos/líquidos después de cada uso.

Después de vaciar y enjuagar el tambor, debe extraer el filtro de poliuretano, lavarlo con agua potable, secarlo y volver a colocarlo. Controle periódicamente que el flotador pueda moverse libremente (fig. 8).

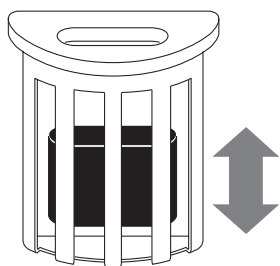
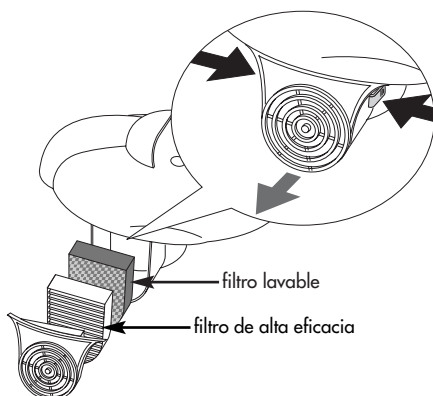

fig. 8

El filtro debe conservarse seco para prolongar su duración.

El aire filtrado pasa por último por un filtro lavable y un filtro de alta eficacia que retiene las partículas con dimensiones superiores a 0,3 micras. Para limpiar el filtro lavable, extraiga la rejilla ejerciendo una presión sobre las dos aletas laterales (fig. 9).



Lave regularmente con agua el filtro lavable, esta operación garantiza una larga duración del filtro de alta eficacia. Antes de colocar de nuevo el filtro, asegúrese de que esté perfectamente seco. Debe sustituir el filtro de alta eficacia cuando esté sucio. Coloque de nuevo la rejilla, presionándola ligeramente hasta encajarla. Es importante que mantenga limpio el filtro lavable y que sustituya periódicamente el filtro de alta eficacia para garantizar el correcto funcionamiento del aparato. Puede adquirir los filtros en los Centros de Asistencia autorizados.

GARANTÍA

Si el aparato necesita asistencia técnica (y también para la compra de partes con accesorios: filtros, accesorios) contacte directamente un centro de asistencia técnica autorizado. La garantía incluye la sustitución de la parte defectuosa y la relativa mano de obra. Recomendamos el uso exclusivo de repuestos y accesorios originales. Para conservar inalterado el rendimiento de su aparato y para NO anular la garantía. El fabricante se reserva el derecho de poder aportar modificaciones a los aparatos y a la dotación de los accesorios sin previo aviso

INCONVENIENTE	CAUSA	SOLUCIÓN
<ul style="list-style-type: none"> • La aspiradora no se pone en marcha 	<ul style="list-style-type: none"> • Interrupción de tensión 	<ul style="list-style-type: none"> • Controle, cable, clavija y enchufe.
<ul style="list-style-type: none"> • La potencia de aspiración se reduce y aumenta el ruido. 	<ul style="list-style-type: none"> • El tambor ha alcanzado el nivel máximo de recogida agua. • Boquilla, manguera de aspiración o tubo telescópico de aspiración obstruidos. 	<ul style="list-style-type: none"> • Pulse el pulsador ON/OFF, desenchufe el aparato de la corriente y vacíe el tambor recoge sólidos/líquidos (H). • Controle que las boquillas o la manguera o el tubo telescópico de aspiración no estén obstruidos y elimine la causa.
<ul style="list-style-type: none"> • Durante la aspiración de líquidos sale agua. 	<ul style="list-style-type: none"> • Flotador bloqueado y/o ausencia del filtro flotador (U). 	<ul style="list-style-type: none"> • Debe desbloquear el flotador, limpie y/o seque, según el caso, el filtro de poliuretano.