

## INTRODUCCIÓN

Gracias por elegir un producto De'Longhi. Le rogamos que dedique unos instantes a leer las instrucciones para evitar riesgos o daños en el aparato.

## DESCRIPCIÓN

### Descripción del aparato (consulte la página 2 - A)

- A1** compuerta de aire exterior
- A2** panel de control
- A3** asas
- A4** ruedas
- A5** filtro BioSilver
- A6** rejilla de entrada de aire
- A7** receptáculo de manguera de escape de aire
- A8** rejilla de entrada de aire
- A9** cable de alimentación
- A10** manguera de desagüe con tapón
- A11** Receptor de señales de control remoto
- A12** Compartimiento de control remoto

### Descripción de los accesorios (ver página 2 - B)

- B1** brida de pared con tapón
- B2** manguera de escape de aire
- B3** adaptador para manguera
- B4** adaptador para soporte de ventana
- B5** soporte de ventana con tuerca de mariposa
- B6** adaptador para montaje en pared/boquilla para ventana
- B7** boquilla para ventana
- B8** Control remoto
- B9** tapa para soporte de ventana

## CONEXIÓN ELÉCTRICA

Antes de conectar en el enchufe, compruebe lo siguiente:

- el voltaje debe ser compatible con el valor indicado en la placa de características técnicas, situada en la parte trasera del aparato;
- el enchufe de corriente y la línea de alimentación eléctrica están dimensionados para soportar la carga requerida;
- el enchufe de corriente debe ser compatible con la clavija, si no es así, debe sustituir el enchufe;
- el enchufe de corriente está conectado a una eficaz toma a tierra. El fabricante queda eximido de toda responsabilidad en caso de incumplirse esta norma para la prevención de accidentes.

**El cable de alimentación debería ser remplazado solo por técnicos especializados.**

## USO

Las siguientes instrucciones le permitirán preparar su aire acondi-

cionado para funcionar tan eficientemente como sea posible. Antes de utilizarlo, asegúrese de que las rejillas de entrada y de salida de aire no estén obstruidas.

**Nota:** Este aparato se suministra con una función de auto- evaporación para extracción de condensado durante los modos de enfriamiento y deshumidificación.

## AIRE ACONDICIONADO SIN INSTALACIÓN

### VENTANA DE DOS HOJAS

Si usted tiene una ventana de dos hojas proceda de la siguiente manera:

- Fije el tubo de salida de aire (B2) en su correspondiente alojamiento, colocado en la parte trasera del aparato (fig. 1).
- Enrosque la boquilla para ventana (B7) y colóquela fuera de la ventana para sacar el aire caliente (fig. 2).

### VENTANA ABATIBLE

Si usted tiene una ventana abatible proceda de la siguiente manera:

- Inserte y bloquee el adaptador para el soporte de ventana (B4) en la ranura del soporte de ventana (B5) (fig.3)
- Coloque el soporte de ventana en el umbral de la ventana, y extienda el soporte totalmente a través del marco de la ventana (fig. 4).
- Fije el soporte con la tuerca de mariposa (fig. 5) (Si el soporte de ventana es muy largo para la ventana, el plástico puede ser cortado supervisado por un profesional cualificado).
- Inserte la manguera de escape de aire (B2) en el accesorio para soporte de ventana (B4) y gírelo como se muestra en la fig. 6.
- Con el objetivo de facilitar el encaje de la manguera de escape de aire (B2) en el alojamiento correspondiente colocado en la parte trasera del aparato, posiciona las pestañas del adaptador de la manguera (B3) en un eje vertical como se muestra en la fig. 7 y proceda como se muestra en la fig.1.

### VENTANA CORREDIZA

- Gracias al seguro de la tuerca de mariposa, es posible utilizar el soporte de ventana también para ventanas corredizas. Posicione el soporte verticalmente con el orificio en la parte baja en modo que permita una instalación más fácil para la manguera de escape de aire.

## AIRE ACONDICIONADO CON INSTALACIÓN

- Fije la manguera de salida de aire (B2) en su correspondiente alojamiento, colocado en la parte trasera del aparato (fig. 1).
- Haga un orificio de 150 mm en una pared hacia el exterior o a través del panel de la ventana. Respete las distancias,

dimensiones y altura del orificio dadas en la figura 8.

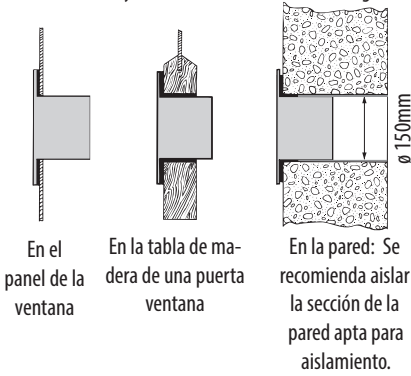

- Coloque la brida de pared (B1) en el orificio.
- Coloque la manguera de escape de aire (B2) en la brida de pared (B1) (Fig. 9)
- Cuando la manguera (B2) no está conectada, el orificio puede ser cerrado con la tapa de brida (B1).

**Nota:** Como se requieren herramientas especiales para su instalación, sugerimos que el aparato sea instalado por personal especializado.

- Al instalar el acondicionador de aire, usted debe dejar una puerta ligeramente abierta apenas 1 cm para garantizar la correcta ventilación y presión en la habitación.
- Mantenga la manguera de aire tan corta y libre de curvas como sea posible para evitar constricciones.

## OPERACIÓN DESDE EL PANEL DE CONTROL

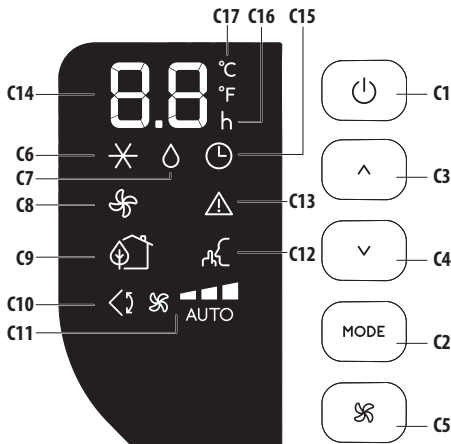

## DESCRIPCIÓN DEL PANEL DE CONTROL (C)

- C1. Botón ON/STAND-BY (encendido/apagado)
- C2. Selección de las modalidades Botón MODE (aire acondicionado, deshumidificador, ventilación)
- C3. Botón incremento de temperatura
- C4. Botón decremento de temperatura
- C5. Botón de selección de velocidad del ventilador (MIN/MAX/MED/AUTO)
- C6. Símbolo de aire acondicionado
- C7. Símbolo de deshumidificador
- C8. Símbolo de ventilación
- C9. Indicador de condición ECO REAL FEEL
- C10. Símbolo Swing
- C11. Indicador de velocidad del ventilador
- C12. Símbolo del silenciador
- C13. Símbolo de alarma
- C14. Valores de ajuste de temperatura, tiempo de encendido/apagado programado
- C15. Símbolo de temporizador
- C16. Indicador de temporizador
- C17. Indicador de escala de temperatura seleccionada

## FUNCIÓN DEL PANEL DE CONTROL

### ENCENDIDO Y APAGADO DEL APARATO

Inserte el enchufe en la toma. Aparecen dos guiones en la pantalla indicando que el aparato está en modo de espera.



Pulse el botón (C1) para encender el aparato.

La compuerta A1 se abre después de unos pocos segundos. Cuando el aparato se enciende, se activa la última función establecida antes del apagado.

**Nota:** Si el inicio no es continuo, después de algunos minutos la pantalla se oscurece de modo de reducir el consumo de energía. Para apagar el aparato, pulse el botón , y a continuación, tire del enchufe.

**Nota:** Nunca apague el aire acondicionado simplemente tirando del enchufe. Pulse la tecla para poner el aire acondicionado en modo de espera y espere unos minutos antes de retirar el enchufe. De esta manera el aparato puede realizar las operaciones para comprobar su condición.

## SELECCIÓN DE MODOS

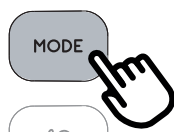

Para seleccionar el modo de funcionamiento deseado, pulse repetidamente el botón **MODE** (C2) hasta que la función deseada este seleccionada.

### \* MODO AIRE ACONDICIONADO



Este modo es ideal para un clima caliente y húmedo, cuando la habitación necesita ser enfriada y deshumidificada.

Para establecer correctamente este modo:

- Pulse repetidamente el botón **MODE** (C2) hasta que el símbolo de aire acondicionado \* aparezca. La pantalla mostrará la temperatura deseada.
- Para cambiar a la temperatura deseada pulse el botón  $\wedge$  (C3) o  $\vee$  (C4).

- Seleccione la velocidad del ventilador deseada pulsando el botón  $\mathcal{S}$  (C5).

Las velocidades disponibles son:

- $\mathcal{S}$  ■ **Velocidad mínima:** cuando la funcionalidad silenciosa máxima es deseada.
- $\mathcal{S}$  ■■ **Velocidad media:** cuando el nivel de ruido debe ser bajo, pero con un buen nivel de confort.
- $\mathcal{S}$  ■■■ **Velocidad máxima:** para alcanzar la temperatura deseada tan pronto como sea posible.
- $\mathcal{S}$  ■■■■ **AUTO** El dispositivo selecciona automáticamente la mejor velocidad del ventilador en función de la temperatura seleccionada y las condiciones ambientales.

*Las temperaturas más adecuadas durante el verano oscilan entre 24 a 27°C. Sin embargo, establecer la temperatura significativamente menor que la temperatura exterior no es recomendable.*

### ◊ MODO DESHUMIDIFICADOR



Este modo es ideal para reducir la humedad en la habitación (primavera y otoño, habitaciones húmedas, periodos lluviosos, etc). Para este tipo de uso el aparato debe ser establecido como para el modo de aire acondicionado. Es decir, la manguera de escape de aire (B2) debe estar instalada en el dispositivo para permitir que la humedad sea descargada en el exterior.

Para establecer correctamente este modo:

- Pulse repetidamente el botón **MODE** (C2) hasta que el símbolo de deshumidificador ◊ aparezca.
- El aparato automáticamente escogerá el mejor flujo de aire.

### $\mathcal{S}$ MODO VENTILACIÓN

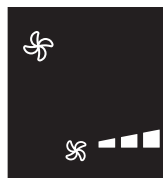

Cuando se utiliza este modo, el tubo de escape de aire (B2) no necesita estar conectado al aparato. Para establecer correctamente este modo:

- Pulse repetidamente el botón **MODE** (C2) hasta que el símbolo de ventilación  $\mathcal{S}$  aparezca.
- Seleccione la velocidad del ventilador deseada pulsando la tecla  $\mathcal{S}$ .

Los flujos de aire disponibles son:

- $\mathcal{S}$  ■ **Flujo de aire mínimo:** cuando el funcionamiento con el mayor silencio es deseado.
- $\mathcal{S}$  ■■ **Flujo de aire medio:** cuando el nivel de ruido debe ser bajo, pero con un buen nivel de confort.
- $\mathcal{S}$  ■■■ **Flujo de aire máximo:** para un máximo rendimiento.

## SELECCIONE LA ESCALA DE TEMPERATURA

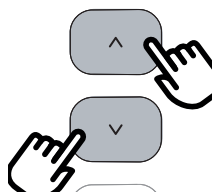

La temperatura puede ser mostrada en °C o °F. Para cambiar la unidad de medida pulse ambos botones incremento  $\wedge$  (C3) o decremento  $\vee$  (C4) por 10 seg.

## OPERACIÓN DESDE EL CONTROL REMOTO

### INSERTAR O SUSTITUIR LAS BATERÍAS

- Retire la tapa de la parte posterior del control remoto.
- Introduzca o remplace las baterías con dos baterías nuevas LR03 "AAA" 1.5V, introduciéndolas correctamente (ver las direcciones dentro del compartimiento de batería) (fig. 10);
- Vuelva a colocar la cubierta.

**Nota:** Si la unidad de control remoto se sustituye o se descarta, las baterías deben retirarse y eliminarse de acuerdo con la legislación actual ya que son perjudiciales para el medio ambiente. No mezcle baterías viejas y nuevas.

No mezcle baterías alcalinas, de carbono-zinc (estándar) o recargables (níquel-cadmio). No arroje las baterías al fuego. Las baterías pueden explotar o tener filtraciones. Si no va a utilizar el control remoto durante un cierto período de tiempo, quite las baterías.

### USO DEL CONTROL REMOTO

- Apunte el control remoto hacia el receptor (A11) del aire acondicionado. El control remoto no debería estar más de 7 metros lejos del aparato (fig. 10) (sin obstáculos entre el control remoto y el receptor).
- El control remoto debe manipularse con cuidado. No lo deje caer ni lo exponga a la luz directa del sol ni a fuentes de calor.



**Nota:** El control remoto puede ser almacenado de manera segura en el compartimiento apropiado (A12).

### DESCRIPCIÓN DEL CONTROL REMOTO

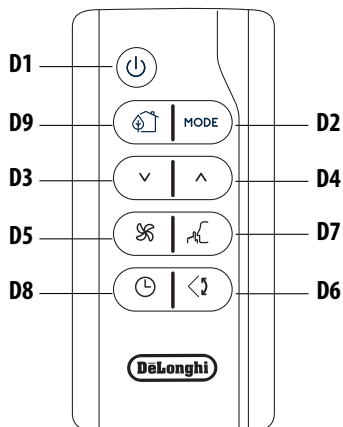
- D1.** Botón ON/STAND-BY
- D2.** Botón MODE
- D3.** Botón decremento
- D4.** Botón incremento
- D5.** Botón flujo de aire
- D6.** Botón Swing
- D7.** Botón de silenciador
- D8.** Botón temporizador
- D9.** BOTÓN Eco Real Feel



### ENCENDIDO/APAGADO DEL APARATO

- Enchufar en el toma.
- Pulse el botón  (D1) (cuando se enciende, el acondicionador de aire comienza a funcionar en el mismo modo que cuando fue desactivado).
- Para apagar el aparato, presione el botón  (D1).

**Nota:** Nunca apague el aparato quitando el enchufe.

Siempre apagar pulsando sobre el botón  y esperar unos minutos antes de retirar el enchufe. Sólo de esta manera el aparato realizará los controles estándar.

### SELECCIÓN DE LOS MODOS DE FUNCIONAMIENTO

Para seleccionar el modo de funcionamiento deseado, pulse repetidamente el botón MODE (D6) hasta que la función deseada este seleccionada.

La mayoría de los comandos disponibles en el control remoto corresponden a aquellos en el panel de control del aparato (C).

### SELECCIÓN DE TEMPERATURAS

En modo acondicionador presione los botones  (D3) y  (D4) para disminuir/aumentar la temperatura deseada.

### SELECCIÓN DE FLUJO DE AIRE

En modos de acondicionador y ventilación, presione el botón  (D5) para aumentar/disminuir el flujo de aire deseado.

### FUNCIÓN SWING

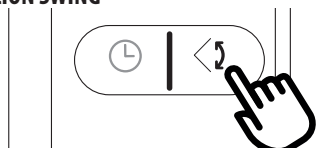

El botón Swing (D6) mueve la compuerta, distribuyendo de ma-

nera uniforme el aire en la habitación.

Cuando se pulsa el botón Swing, la compuerta comenzará a moverse hacia delante y hacia atrás alternativamente.

Si se pulsa de nuevo, la compuerta se bloquea en su posición actual. Cuando se pulsa el botón siguiente, la compuerta comenzará a moverse hacia delante y hacia atrás de nuevo.

Nota: para evitar dañar los mecanismos internos, la compuerta no debe ser movida manualmente.

## FUNCIÓN SILENCIADOR (disponible solo en modo acondicionador)

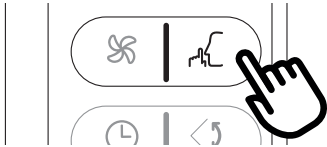

Activando esta función, el ruido del funcionamiento es aun más reducido. Para activarlo, presione el botón  (D7) en el control remoto. La pantalla mostrará el símbolo relativo (C12).

## AJUSTE DEL TEMPORIZADOR

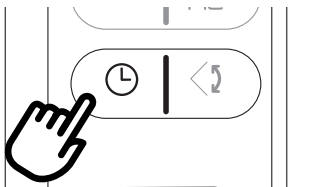

El temporizador permite el retraso en el encendido o el apagado del aparato. Esta función prevendrá el desperdicio de electricidad mediante la optimización de los periodos de funcionamiento.

### Cómo programar el apagado del modo de retraso

- Mientras el aparato está en cualquier modo de funcionamiento, se puede programar el modo de retraso.
- Presione el botón de temporizador  (D8), el símbolo de temporizador (C15) y horas (C14) se iluminan.
- Pulse los botones  $\vee$  (D3) y  $\wedge$  (D4) hasta que las horas deseadas para apagar el aparato aparezcan en la pantalla.

Unos segundos después de que el temporizador se encuentra ajustado, el ajuste es adquirido, la pantalla muestra el modo de funcionamiento y el símbolo del temporizador permanece encendido. Una vez que haya transcurrido el tiempo establecido, el acondicionador de aire se pone en espera.

Para cancelar el programa del temporizador, pulse el botón del temporizador  (D8) dos veces. El símbolo del temporizador (C15) se apagará.

Nota: Una vez que el temporizador ha sido activado, por presionar el botón del temporizador solo una vez, las horas restantes para apagarse se mostrarán.

### Cómo programar el inicio del modo de retraso

- Enchufe el aparato y ajuste en modo de espera.
- Presione el botón de temporizador  (D8), el símbolo de temporizador (C15) y horas (C14) se iluminan.
- Presione los botones  $\vee$  (D3) y  $\wedge$  (D4) hasta que las horas deseadas para iniciar el aparato aparezcan. El inicio puede programarse en cualquier momento dentro de las 24 horas que siguen.

Cuando haya transcurrido el tiempo establecido, el aparato comenzará a funcionar en el mismo modo de funcionamiento que se había establecido anteriormente.

Para cancelar el programa del temporizador, pulse el botón del temporizador (D8) dos veces.

El símbolo del temporizador (C15) se apagará.

Nota: Una vez que el temporizador ha sido activado, por presionar el botón del temporizador solo una vez, las horas restantes para iniciarse se mostrarán.

## FUNCIÓN ECO REAL FEEL

ECO REAL FEEL es la tecnología innovadora De'Longhi que trabaja simultáneamente en reducción de temperatura y control de humedad, asegurando un mejor nivel de confort.

Con sistemas tradicionales, durante el tiempo de trabajo, las condiciones óptimas de confort pueden ser alcanzadas pero no aseguradas a lo largo del tiempo. Con ECO REAL FEEL, una vez que el óptimo confort es alcanzado, el PAC automáticamente modula la acción del compresor y el flujo de aire para conservarlo a lo largo del tiempo.

Para activar la función, presione el botón ECO REAL FEEL (D9). El símbolo ECO REAL FEEL (C9) aparece.

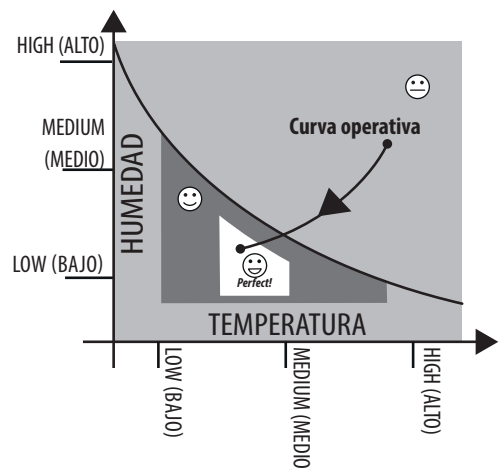

El indicador de condición del "ECO REAL FEEL" (C9) se convierte blanco aproximadamente por 1 min. para indicar que el aparato esta comprobando las condiciones de la habitación.

Después de un rato el indicador de condición del "ECO REAL FEEL" (C9) cambia color cuando se aproxima a las condiciones de confort (ver el gráfico debajo).

 **LUZ NARANJA:** Condiciones de la habitación lejos del nivel óptimo.

 **LUZ VERDE:** La mayoría de la gente siente buenas condiciones de la habitación, cerca al nivel óptimo.





 **LUZ AZUL:** Mejor nivel de confort.  
*Perfect!*

- El sentimiento de bienestar es una condición subjetiva. Por esta razón diferentes personas podrían juzgar diferentemente las mismas condiciones ambientales.
- En condiciones ambientales particularmente severas (largo, tamaño del ambiente, altas temperaturas o humedad en el exterior, pobre aislamiento de la habitación, demasiadas personas o fuerte calor cargado en la habitación, fuerte exposición al sol...) este dispositivo puede no ser capaz de alcanzar el mejor nivel de confort.

## AUTODIAGNÓSTICO

El aparato tiene un sistema de auto diagnóstico para identificar un número de averías.

Los mensajes de error se muestran en la pantalla del dispositivo.

SI ... ES MOSTRADO,	SI ... ES MOSTRADO,	SI ... ES MOSTRADO,
		
<p>"Low Temperature" (Baja Temperatura) (Prevención de congelación)</p>	<p> "Probe Failure" (Falla de la sonda) (Probe damaged)</p>	<p> "High Level" (Alto nivel) (Cubierta interna full)</p>
<p><b>...¿QUÉ DEBERÍA HACER?</b> El aparato está equipado con un dispositivo de protección contra congelación para evitar la formación excesiva de hielo. El aparato inicia de nuevo automáticamente cuando el proceso de descongelación es completado.</p>	<p><b>...¿QUÉ DEBERÍA HACER?</b> Si este es mostrado, contacte su centro de servicio autorizado local.</p>	<p><b>...¿QUÉ DEBERÍA HACER?</b> Vacíe el tanque de seguridad interno siguiendo las siguientes instrucciones en la sección "Fin de operaciones del ciclo".</p>

## CONSEJOS PARA EL USO CORRECTO

Para garantizar resultados óptimos con el aire acondicionado, siga estas recomendaciones:

- cierre las ventanas y puertas en la habitación para ser acondicionada. Cuando instale el aire acondicionado semipermanentemente, debe dejar una puerta ligeramente abierta (por lo menos 1 cm) para garantizar una ventilación adecuada.
- No utilice nunca el aparato en habitaciones muy húmedas (lavanderías automáticas, por ejemplo).

- Proteja la habitación de exposición directa al sol mediante el cierre parcial de las cortinas y/o persianas para que el aparato funcione de manera mucho más económica.
- No utilice nunca el aparato al aire libre.
- Asegúrese de que no haya fuentes de calor en la habitación.
- Asegúrese de que el aire acondicionado está sobre una superficie nivelada.

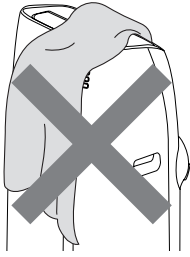

No cubra el aparato

- Nunca deje objetos de ningún tipo sobre el aire acondicionado.
- Nunca obstruya la entrada de aire o rejillas de salida.

## LIMPIEZA

Antes de proceder a la limpieza o mantenimiento, apague el aparato pulsando el botón y a continuación, desenchúfelo de la toma.

### LIMPIEZA DE LA CARCASA

Usted debe limpiar el aparato con un paño ligeramente húmedo y luego secar con un paño seco. Por razones de seguridad, NUNCA lave el acondicionador de aire con agua.

**¡Atención!** Nunca use gasolina, alcohol o solventes para limpiar el aparato. Nunca rocíe insecticidas líquidos o similares.

### LIMPIEZA DEL FILTRO BIO SILVER

El filtro BioSilver ayuda a capturar polvo y polen y ayuda a reducir el crecimiento de bacteria y moho en el filtro.

Si el filtro está sucio, la circulación del aire está comprometida y la eficiencia del aparato disminuye. Por eso es conveniente limpiar el filtro con regularidad. La frecuencia depende de la duración y condiciones de funcionamiento. Si la unidad es usada constantemente o sistemáticamente, es recomendable limpiar el filtro una vez a la semana.

El filtro está alojado en la rejilla de aspiración.

Para limpiar el filtro, extraer como se muestra en la fig. 11.

Utilice una aspiradora para remover el polvo acumulado en el filtro. Si está muy sucio, sumerja en agua caliente y enjuague varias veces. El agua no debería estar a una temperatura superior a 40°C.

Después de lavar el filtro, dejar secar completamente antes de reposicionarlo.

### INICIO DE CICLO DE CHEQUEOS

Asegúrese que el cable de alimentación y conector no estén dañados y el sistema de tierra sea eficiente.

Siga precisamente las instrucciones de instalación.

## FINAL DEL CICLO DE FUNCIONAMIENTO

Para drenar toda el agua del circuito, remueva la tapa externa desenroscando en el sentido antihorario (fig. 12) y deje drenar toda el agua en un estanque.

Cuando el aparato esté vacío, sustituya las tapas.

Limpie el filtro y secar completamente antes de rearmar.

## ESPECIFICACIONES TÉCNICAS

Voltaje de alimentación consulte la etiqueta de valor nominal

Máximo poder absorbido durante acondicionamiento	“
Refrigerante	“
Capacidad de refrigeración	“

## CONDICIONES LÍMITE

Temperatura de la habitación para aire acondicionado 18° ÷ 35°C

**El transporte, llenado, limpieza, recuperación y eliminación de refrigerante deben ser realizados por un centro de servicio técnico designado por el fabricante.**

**El aparato debe ser eliminado por un centro especializado y designado por el fabricante.**

### **¡Atención! PARA EVITAR DAÑOS A LA UNIDAD:**

NUNCA TRANSPORTE O GIRE EL APARATO BOCA ABAJO O SOBRE SU COSTADO. SI ESTO SUCEDE, ESPERE 6 HORAS ANTES DE ENCENDER EL APARATO, SE RECOMIENDA 24 HORAS. Después de que la unidad ha estado sobre un costado, el aceite debe regresar al compresor para asegurar su correcto funcionamiento. Sin permitir a la unidad este tiempo (6-24 horas) la unidad puede funcionar sólo por un corto período de tiempo, y luego el compresor se descompona por falta de aceite.

## RESOLUCIÓN DE PROBLEMAS

PROBLEMA	CAUSA	SOLUCIÓN
El aire acondicionado no viene encendido	no está enchufado en la toma	enchufe en el toma
	no hay corriente	espere
	el dispositivo de protección interna se ha activado	llame al Centro de Servicio
El aire acondicionado funciona solo por corto tiempo	hay pliegues o torceduras en la manguera de escape de aire	posicione la manguera de aire correctamente, manteniéndola lo más corta y libre de curvas posible para evitar embotellamientos
	algo está previniendo que el aire sea descargado	compruebe y remueva cualquier obstáculo obstruyendo la descarga de aire
El aire acondicionado funciona, pero no enfría la habitación	ventanas, puerta y/o cortinas abiertas	Cierre puertas, ventanas y cortinas, tomando en cuenta los "CONSEJOS PARA EL USO CORRECTO" dados anteriormente
	hay fuentes de calor en la habitación (horno, secador, etc)	elimine las fuentes de calor
	la manguera de escape de aire está desprendida del aparato	fije la manguera de escape de aire en el alojamiento en la parte trasera del aparato (fig. 1).
	filtro obstruido	limpie o reemplace el filtro como descrito anteriormente
	la especificación técnica del aparato no es adecuada para la habitación en la que está situado.	
Durante el funcionamiento, hay un olor desagradable en la habitación	filtro obstruido	limpie el filtro como descrito anteriormente
El aire acondicionado no funciona después de tres minutos de resetearlo	un dispositivo de protección interno impide al aparato ser reseteado hasta tres minutos han pasado desde que se apagó por última vez	espere. Este retraso es parte de un funcionamiento normal.
Las escrituras Lt/PF/HL y el símbolo  aparecen en la pantalla.	El aparato tiene un sistema de auto diagnóstico para identificar un número de averías.	ver el capítulo de AUTO DIAGNOSTICO