

ADVERTENCIAS IMPORTANTES

- Emplear el acondicionador de aire local sólo como lo indica este manual. Estas instrucciones no se han realizado para prever todas las condiciones y situaciones que pueden presentarse. Es necesario siempre usar el sentido común y la prudencia en la instalación, en el funcionamiento y en la conservación de todos los electrodomésticos.
- Este aparato ha sido fabricado para climatizar los ambientes domésticos y no debe usarse para otros objetivos.
- Es peligroso modificar o alterar de cualquier manera las características del aparato.
- El aparato debe instalarse respetando las normas nacionales que regulan las instalaciones eléctricas.
- Para eventuales reparaciones, diríjase siempre única y exclusivamente a los centros de asistencia técnica autorizados por la empresa fabricante. Las reparaciones efectuadas por personal incompetente pueden ser peligrosas.
- Este aparato debe ser usado exclusivamente por adultos.
- Este aparato puede ser utilizado por niños mayores de 8 años y personas con capacidades físicas, sensoriales o mentales reducidas, o falta de experiencia o conocimiento, siempre y cuando sean supervisados o instruidos en cuanto al uso seguro del aparato y a los posibles peligros. Los niños no deben jugar con este aparato. La limpieza y el mantenimiento no deben ser realizados por niños menores de 8 años y sin supervisión. Mantenga el aparato y su cable fuera del alcance de los niños menores de 8 años.
- Este aparato debe ser conectado a una instalación de "tierra" eficaz. Haga que un electricista calificado controle la instalación eléctrica.
- Evite la utilización de prolongaciones para el cable de alimentación eléctrica.
- Antes de cada operación de limpieza o de mantenimiento, saque siempre el enchufe de la toma de corriente.
- No tire del cable de alimentación eléctrica para desplazar el aparato.
- No instale el aparato en ambientes donde el aire pueda contener gas, aceite, azufre o en proximidad de fuentes de calor.
- Mantenga el aparato a una distancia de al menos 50 cm de sustancias inflamables (alcohol, etc.) o de contenedores en presión (ejemplo, bombonas de spray).
- No apoye objetos pesados o calientes encima del aparato.
- Limpie los filtros del aire al menos una vez por semana.
- Evite utilizar aparatos de calentamiento en proximidad del climatizador.
- En caso de transporte, el aparato debe permanecer en posición vertical o apoyado sobre un costado. Antes de un transporte saque completamente el agua contenida en el interior del aparato. Después de un transporte, espere al menos 1 hora antes de poner en marcha el aparato.
- No cubra el aparato con bolsas de plástico cuando se guarde.
- Los materiales utilizados para el embalaje son reciclables. Se aconseja por lo tanto depositarlos en los contenedores específicos para la recogida diferenciada.
- Al final de la vida útil, entregue el climatizador en los centros de recogida específicos.
- Si la cable de alimentación está dañado, éste debe ser sustituido por el fabricante o por el servicio de asistencia técnica, para evitar cualquier riesgo.

Compruebe en la chapa de características el tipo de gas refrigerante utilizado en el aparato.

Advertencias específicas para aparato con gas refrigerante R410A

R410 A es un gas refrigerante que respeta los reglamentos CE sobre ecología. Se recomienda no perforar el circuito frigorífico del aparato.

INFORMACIÓN MEDIO AMBIENTAL: Esta unidad contiene gases fluorados de efecto invernadero contemplados por el Protocolo de Kyoto. Las operaciones de mantenimiento y eliminación de-

ben ser efectuadas solo por personal calificado (R410A, GWP=1975).

Comprobar en la chapa de características el tipo de gas refrigerante utilizado en el aparato.

Advertencias específicas para aparato con gas refrigerante R290

- Lea atentamente las advertencias.
- Para el proceso de desescarche y para la limpieza no utilice instrumentos diferentes de los recomendados por la empresa fabricante.
- El aparato se coloca en un ambiente sin de fuentes de encendido en funcionamiento continuo (por ejemplo: llamas libres, aparatos de gas o eléctricos en funcionamiento).
- No agujeree ni queme.
- Los gases refrigerantes pueden ser inodoros.
- El aparato se instala, utiliza y conserva en un ambiente con superficie superior a 15 m².
- Este aparato contiene aproximadamente 300 gr. de gas refrigerante R290.
- El R290 es un gas refrigerante conforme a las directivas Europeas sobre el medio ambiente. No perforo ninguno de los componentes del circuito frigorífico.
- El local no ventilado en el que se instale, accione o conserve el aparato debe tener unas características tales que se impida el estancamiento de eventuales pérdidas de refrigerante con el consiguiente peligro de incendio o de explosión, debido al encendido del refrigerante provocado por estufas eléctricas, hornos u otras fuentes de encendido.
- El aparato debe conservarse para prevenir las averías mecánicas.
- Las personas que trabajan o intervienen en un circuito frigorífico deben ser poseer una certificación adecuada, expedida por un ente acreditado, que certifique la competencia para manejar los refrigerantes en conformidad con una especificación de valoración reconocidas por las asociaciones de sector.
- Las intervenciones de reparación deben ser efectuadas según las recomendaciones de la empresa fabricante del aparato. Las operaciones de mantenimiento y de reparación que requieran la asistencia de otro personal calificado deben ser efectuadas bajo la supervisión de la persona especializada en el empleo de los refrigerantes inflamables.



Eliminación del aparato

En cumplimiento de la Directiva Europea 2002/96/CE, no elimine el aparato con los residuos domésticos, ha de entregarlo a un centro de recogida selectiva oficial.

Conexión eléctrica

Antes de de conectar el enchufe a la toma de corriente, es necesario comprobar que:

- la tensión de red sea conforme con el valor indicado en la chapa de características colocada en el parte posterior de la máquina;
- la toma y la línea de alimentación eléctrica tengan unas dimensiones suficientes para soportar la carga necesaria;
- la toma sea del tipo adecuado al enchufe, en caso contrario hacer sustituir la toma misma;
- la toma esté conectada a una instalación de tierra eficaz. La casa fabricante declina cualquier responsabilidad en caso que no se respete esta norma de prevención de accidentes.

QUÉ ES PINGUINO AGUA-AIRE

En la estación veraniega, las condiciones de bienestar se alcanzan con una temperatura comprendida entre los 24 - 27°C y con una humedad relativa de alrededor del 50%. El climatizador es una máquina que quita la humedad y el calor del ambiente en el que se coloca. Respecto a los modelos de pared, los climatizadores portátiles tienen la ventaja de poder ser desplazados de una habitación a otra de la casa y de ser trasferibles de un edificio a otro.

El aire caliente de la habitación se hace pasar a través de uno intercambiador de calor enfriado por un gas refrigerante. De esta manera cede el calor y la humedad sobrantes antes de volver a ser introducido en el ambiente.

En los modelos monobloc una pequeña parte de este aire se utiliza para enfriar el gas refrigerante y por lo tanto, cuando está caliente y húmedo, se libera en el exterior.

En los modelos agua-aire, exclusiva De'Longhi, el calor se elimina de la habitación utilizando el efecto de enfriamiento del agua que, como se puede intuir, es muy superior respecto al aire. Por ello, tanto el efecto frigorífico como la eficiencia de este climatizador no tienen parangón.

DESCRIPCIÓN DEL APARATO

- A Rejilla de salida de aire
- B Panel de control con pantalla LCD avanzada
- C Asa
- D Rejilla
- E Ruedas
- F Rejilla de aspiración de aire con filtro anti-polvo
- G Conexión de descarga de condensación
- H Cable de alimentación
- I Depósito de cajón
- J Puerta de apertura de depósito
- K Tubo de descarga de aire
- L Mando a distancia
- M Alojamiento del tubo de descarga de aire
- N Boca para ventana
- O Filtro de iones de plata (solo en algunos modelos)
- P Filtro electrostático (solo en algunos modelos)
- Q Ventosa
- R Dispositivo de bloqueo de ruedas (solo en algunos modelos)
- S Brida con tapón
- T Barra extensible
- U Tubo drenaje agua + tapón
- V Cinta reactiva

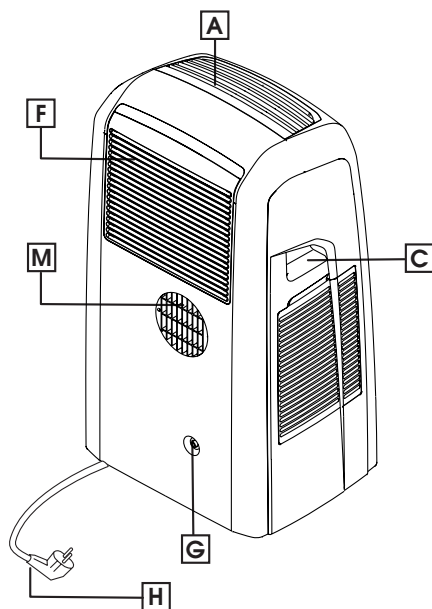
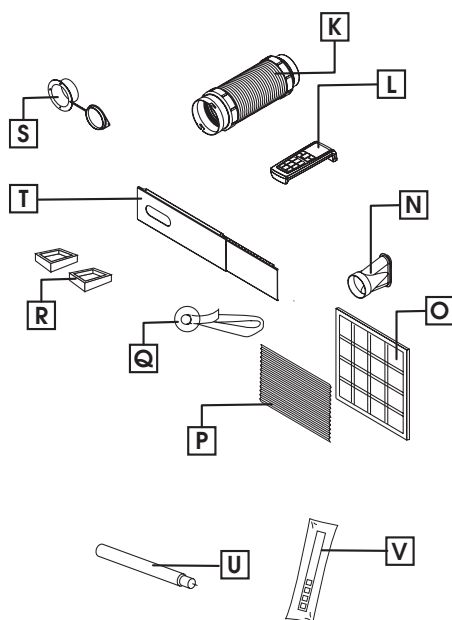
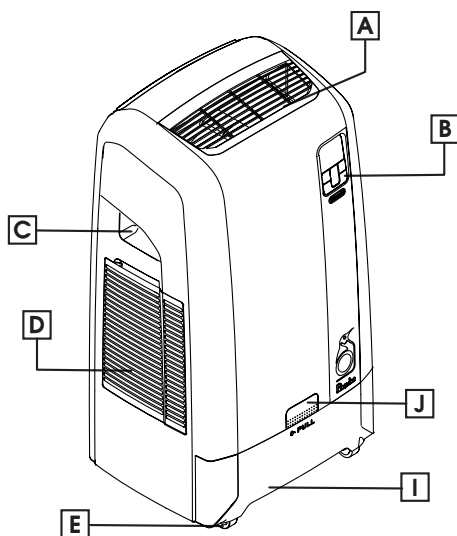

PREPARACIÓN PARA EL USO

A continuación encontrará todas las indicaciones necesarias para preparar de la mejor manera el funcionamiento del climatizador.

El aparato debe colocarse siempre en uso prestando atención a que no haya obstáculos para la aspiración y la salida del aire.

Climatización sin instalación

Con unas pocas y sencillas operaciones su aparato le asegura una condición de máximo bienestar:

- Fije el tubo de descarga de aire en el alojamiento específico colocado en la parte posterior del aparato (Fig. 1).

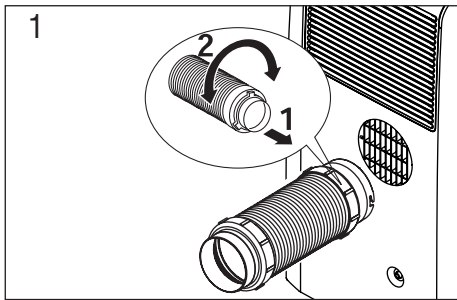

- Aplique la boca para ventana (N) al extremo del tubo (K).
- Acerque el climatizador a una ventana o puerta ventana.
- Alargue el tubo lo suficiente para alcanzar la ventana.
- Asegúrese de no obstruir el tubo de descarga de aire.
- Abra ligeramente la ventana o puerta ventana y ponga en posición la boca (Fig. 2).

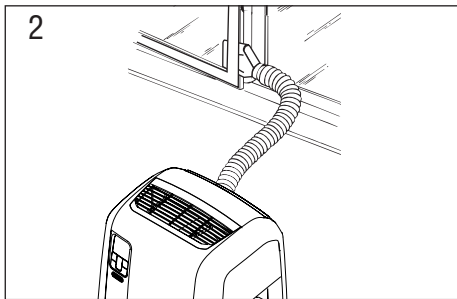

- Si tiene una ventana de doble hoja, utilice la ventosa (Q) incluida para mantener juntos los vidrios (Fig. 3).

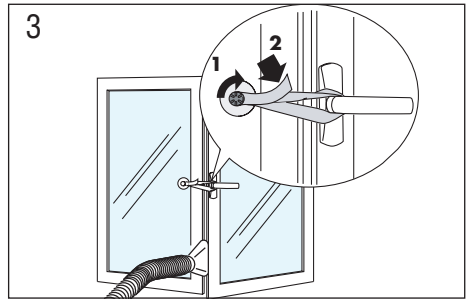

Si lo desea se puede usar el accesorio “Barra extensible” (T).

- Introduzca la boca para ventanas en la sede específica de la barra (Fig. 4).

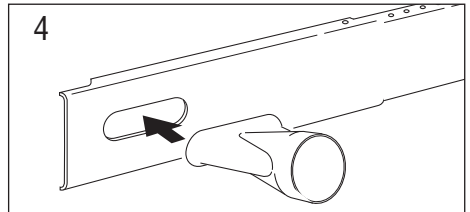

- Coloque la barra en el alféizar y extiéndala en las guías de su persiana; si lo desea se puede bloquear la medida con una clavija incluida, después baje la persiana (Fig. 5).

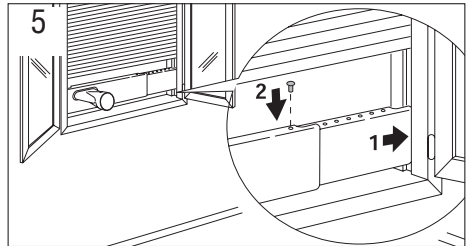

- Aplique el tubo de aire al extremo de la boca.
- Acerque el climatizador a la ventana o puerta ventana y conecte el otro extremo del tubo (Fig. 7).
- Quite el tapón situado en la parte posterior del aparato (G) y sustitúyalo con el tubo de drenaje más tapón (U) como indicado en la figura 6. Esta medida le permitirá realizar con mayor sencillez la descarga de condensación que se debe efectuar al final de la temporada. Véase capítulo “OPERACIONES DE FINAL DE TEMPORADA”.

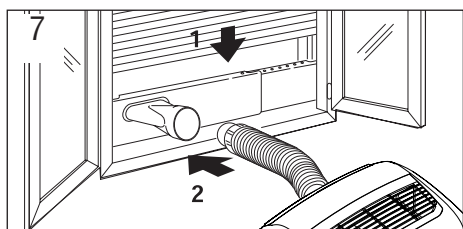
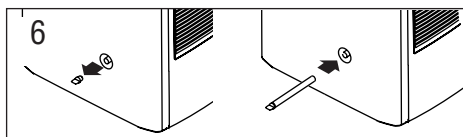

i Limite lo más posible la longitud y las curvas del tubo de aire evitando cualquier estrangulamiento.

Climatización con instalación

Si lo desea, el aparato también puede ser instalado de manera semi-permanente (Fig. 8).

En este caso será necesario:

- Hacer un agujero (diámetro 134 mm) en una pared comunicante con el exterior o a través del vidrio de una ventana respetando las alturas indicadas en la Fig. 9.

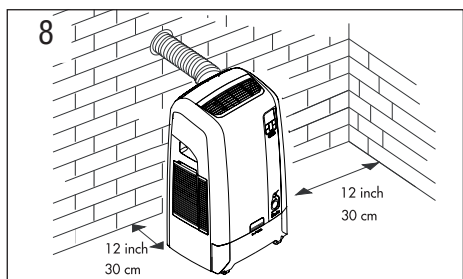

- Introducir en el agujero el accesorio brida (S) incluido siguiendo las indicaciones de la Fig. 10, 11 y 12.

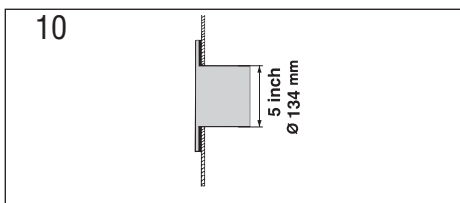
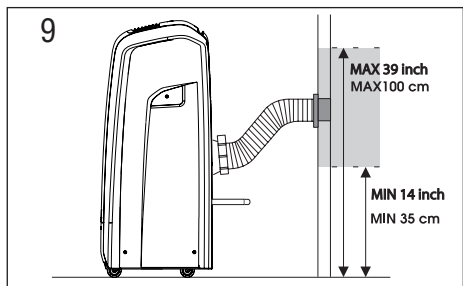

en el vidrio de la ventana

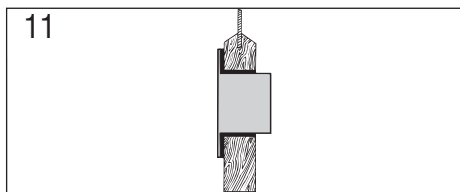

en el zócalo de madera de la puerta ventana

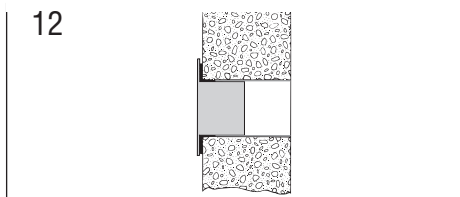

en la pared: le aconsejamos aislar la sección del pared con un material aislante adecuado

- Fije el tubo de descarga del aire (K) al alojamiento específico colocado en la parte posterior del aparato (Fig. 1).
- Aplique el extremo del tubo a la brida (S). Cada vez que no se acople el tubo, el agujero puede cerrarse con el tapón de la brida.
- Quite el tapón situado en la parte posterior de la máquina (G) y sustitúyalo con el tubo de drenaje más tapón (U) como indicado en la figura 6. Esta medida permitirá realizar con mayor sencillez la descarga de condensación que se debe efectuar al final de la temporada. Véase capítulo "OPERACIONES DE FINAL DE TEMPORADA".

i Limite lo más posible la longitud y las curvas del tubo de aire evitando cualquier estrangulamiento.

i Cuando realice una instalación de tipo semi-permanente, le aconsejamos que deje ligeramente abierta una puerta, incluso solo de 1 cm para garantizar un recambio de aire adecuado.

PREPARACIÓN PARA EL USO CON FUNCIONAMIENTO POR AGUA

Una vez instalado, el aparato está preparado para el uso. Sin embargo, se puede aumentar la eficacia utilizando el funcionamiento con agua, exclusivo De'Longhi. De hecho, el agua contenida en el depósito aumenta la potencia refrigerante del Pinguino reduciendo, al mismo tiempo, el ruido y el consumo eléctrico. El agua baja la temperatura del circuito refrigerante mucho más que el aire y en seguida es expulsada al exterior desde el tubo de salida de aire, en forma de vapor. Tenga en cuenta que:

- Es necesario usar agua limpia de red que no contenga sales.
- La duración de una carga de agua depende mucho de las condiciones ambientales, como temperatura, humedad, aislamiento, exposición de la habitación, número de personas presentes, etc. Orientativamente la duración de funcionamiento es de aproximadamente 6 horas. La función BOOST (véase Pág. 101) disminuye la duración de funcionamiento hasta aproximadamente 4 horas, pero aumentan la potencia frigorífica y la eficiencia.
- Una vez terminada el agua en el depósito, el aparato señala la falta del agua con el encendido del indicador específico  en el panel de control, mientras que la funcionamiento cambia automáticamente de agua a aire: en el mismo momento aumenta la cantidad de aire expulsada por el tubo posterior.

i Este aparato tiene un filtro anti-cal a base de resinas que permite utilizar agua de grifo normal.



Las resinas empleadas reducen la dureza del agua y por lo tanto prolongan la vida del aparato.

i La pantalla muestra “CF” cada vez que se debe sustituir el filtro anti-cal. La eficacia del filtro depende de la dureza del agua. En cualquier caso, es aconsejable sustituirlo cada 5 años.

Programación de la dureza del agua

Para determinar la dureza del agua utilizar la cinta reactiva incluida.

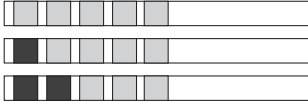
- Saque del envase la cinta reactiva (V).
- Sumerja completamente la cinta en un vaso de agua durante aproximadamente un segundo.
- Extraiga la cinta del agua y sacúdala ligeramente. Después de aproximadamente un minuto se forman 1, 2, 3, 4 o 5 cuadrados de color rojo, dependiendo de la dureza del agua. El aparato permite de fijar 3 niveles diferentes de dureza del agua: blanda (H1), media (H2) y dura (H3). Determine el nivel de dureza del agua que se usará comparando los cuadrados de color rojo de la cinta reactiva con la tabla situada debajo.

Tipo de agua utilizada	Nivel
0 - 19°F Blanda 	H1
20 - 36°F Media 	H2
> 36°F Dura 	H3

Para fijar el nivel de dureza del agua, seguir los siguientes pasos:

1. Ponga el aparato en stand-by.
2. Mantenga apretado el pulsador FAN del panel de control durante 10 segundos. El aparato emitirá una señal acústica y la pantalla mostrará *H1*, *H2* o *H3*.
3. Con los pulsadores + o -, fije el nivel de dureza determinado con la tabla anterior. Espere algunos segundos para que se adquiera la fijación; el aparato emitirá otra señal acústica y se colocará de nuevo en stand-by.

i La máquina se preconfigura en fábrica para un nivel de dureza media (H2).

Cómo llenar el depósito

El depósito del agua está colocado en la parte baja de la máquina. Extraiga el depósito, introduciendo la mano a través de la puerta específica

situada encima del mensaje “PULL” (Fig. 13) y tire hacia usted hasta el final del recorrido. En este punto quite el tapón y eche el agua utilizando un recipiente de su elección (botella, garrafa, regadera)(Fig. 14-15). A través del agujero de llenado se puede ver cuando está lleno el depósito, téngase en cuenta que la capacidad máxima es de 10 l.

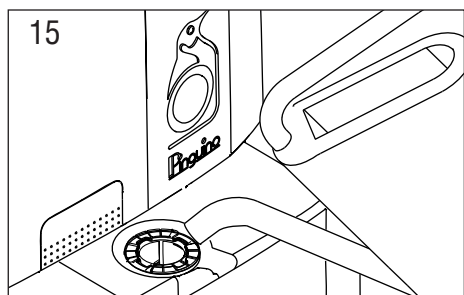
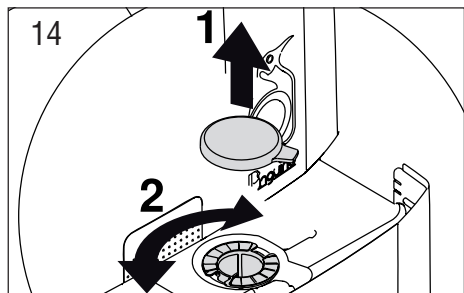
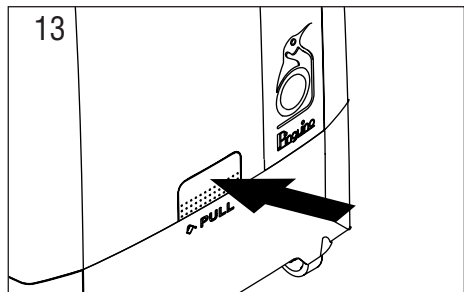

Vuelva a colocar correctamente el tapón en su sede y cierre el depósito asegurándose de que se alcance el final de recorrido. El agujero del depósito está dotado de un filtro de rejilla necesario para impedir la introducción accidental de cuerpos extraños; si es necesario, puede quitarse este filtro desenroscándolo, para limpiarlo bajo un chorro de agua corriente.

- Para aprovechar el funcionamiento con agua, no es necesario llenar completamente el depó-

sito; en este caso, sin embargo, la duración del funcionamiento con agua será inferior.

- Cuando el agua haya alcanzado el nivel del agujero, no añada más agua para evitar molestos reboses: el depósito no prevé ningún sistema antirebose.

Sustitución del filtro anti-cal

Apague el aparato y desconecte el enchufe.

Asegúrese de que no hay agua en la máquina vaciando el depósito y la cuba interna como indicado en el párrafo “Operaciones de final de temporada”. Ponga el aparato sobre la parte posterior como representado en la figura 17 poniéndolo encima de una toalla o un cartón para evitar que se pueda rayar o dañar. Quite la tapa del filtro desenroscando los 4 tornillos (Fig.17).

Quite delicadamente el filtro y afloje las dos bridas prestando atención a que los dos tubos de conexión del filtro no se deslicen en el interior de la máquina. Después, aplique el nuevo filtro efectuando la operación al contrario (Fig.17-18). En el filtro hay un trinquete (véase figura 16) que indica cuál es la orientación correcta. Cerciórese de que el mismo se dirija siempre hacia el interior de la máquina y que el punto “A” se dirija hacia arriba.

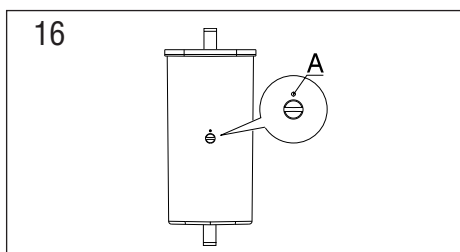

i Durante las operaciones de sustitución del filtro anti-cal, puede producirse una salida de agua, por este motivo le aconsejamos efectuar la sustitución en un lugar adecuado.

i Una vez sustituido el filtro espere al menos una hora antes de volver a poner en marcha el aparato.

i Una vez efectuada la sustitución del filtro es necesario desactivar la alarma pulsando durante 10 segundos la tecla ON/stand-by (15). El aparato emitirá una señal acústica.

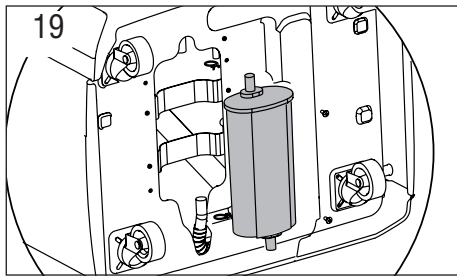
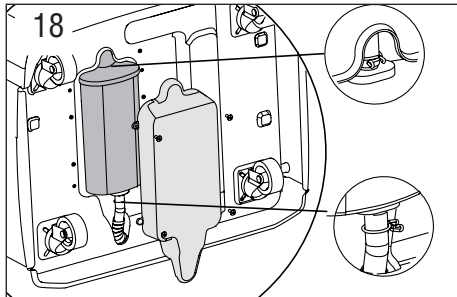
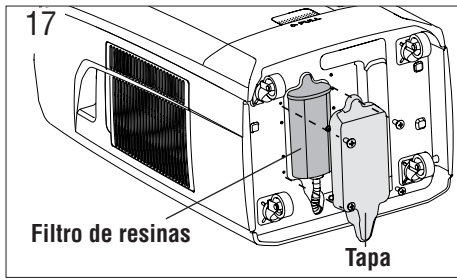

DESCRIPCIÓN DEL PANEL DE CONTROL CON PANTALLA LCD AVANZADA

- 1 Símbolo de climatización
- 2 Símbolo de deshumidificación
- 3 Símbolo de ventilación
- 4 Símbolo de función SMART
- 5 Símbolo de función BOOST
- 6 Símbolo de función SLEEP
- 7 Símbolo de alarma
- 8 Indicador de temperatura
- 9 Símbolo de falta de agua
- 10 Símbolo de temporizador
- 11 Indicador de velocidad de ventilador
- 12 Indicador AUTOFAN
- 13 Tecla FAN
- 14 Tecla Aumento (+) y disminución (-) de la

- temperatura
- 15 Tecla ON/Stand-by
 - 16 Tecla MODE (selección de las modalidades)
 - 17 Receptor: de señal del mando a distancia

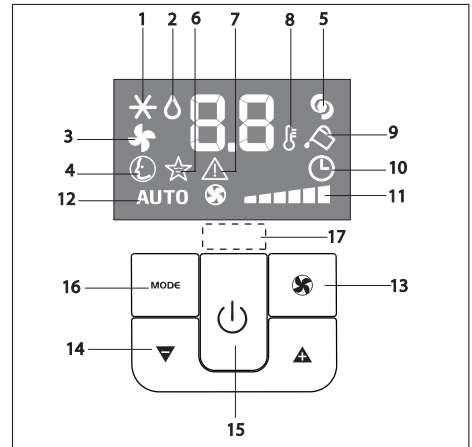

FUNCIONAMIENTO DESDE EL PANEL DE CONTROL

El panel de mandos permite gestionar las principales funciones del aparato. Para aprovechar completamente toda la potencia del aparato, es necesario utilizar el mando a distancia.

Encendido del aparato.

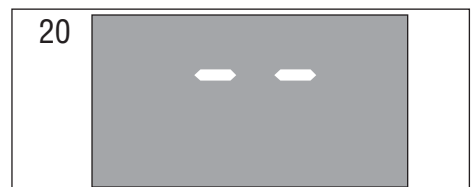

- Introduzca el enchufe en la toma de corriente. En la pantalla aparecen dos líneas que indican que el aparato está en stand-by) (Fig. 20).
- Entonces, pulse la tecla (⏻) hasta el encendido del aparato, aparecerá la última función activa en el momento del apagado.
- No apague nunca el climatizador sacando directamente el enchufe, pulse la tecla (⏻) y espere unos minutos antes de sacar la enchufe: solo así el aparato podrá efectuar los controles que verifican su estado de funcionamiento.





Modalidad climatización (Fig. 21)

Es ideal para los periodos calurosos y húmedos en los que es necesario refrescar y al mismo tiempo deshumidificar el ambiente.

Para fijar correctamente esta modalidad:

- Apretar repetidamente la tecla **MODE** hasta que aparezca el símbolo climatización.
- Seleccione la temperatura que se debe alcanzar pulsando la tecla  o la tecla  hasta que aparezca el valor deseado.
- Seleccione la velocidad de ventilación deseada pulsando la tecla . Las velocidades disponibles son 4:

 **Velocidad máxima:** para alcanzar lo más rápidamente posible la temperatura deseada

 **Velocidad Media:** si se desea contener el nivel de ruido manteniendo en cualquier caso un buen nivel de confort

 **Velocidad baja:** cuando se desea el máximo silencio

 **AUTOFAN:** La máquina elige automáticamente la mejor velocidad de ventilación, en función de la temperatura fijada en la pantalla.

Las temperaturas más adecuadas para el ambiente en el periodo veraniego varían de 24 a 27 °C. En cualquier caso, se desaconseja fijar temperaturas muy inferiores respecto a las exteriores.

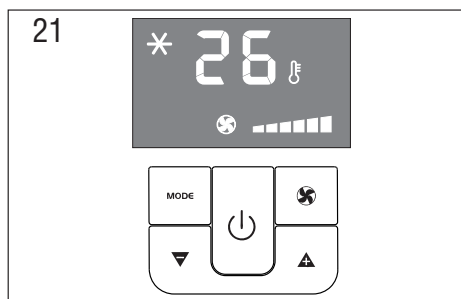

Modalidad deshumidificación (Fig. 22)

Es ideal para reducir la humedad de los ambientes (estaciones intermedias, locales húmedos, periodos de lluvia, etc.). Para este tipo de utilización, el aparato debe prepararse de la manera prevista para la modalidad climatización, o con el tubo de descarga de aire aplicado al aparato para permitir la descarga de la humedad al exterior.

Para fijar correctamente esta modalidad:

- Apriete repetidamente la tecla **MODE** hasta que aparezca el símbolo deshumidificación.

 *Con esta modalidad no se puede seleccionar la velocidad de ventilación que, en cambio, es elegida automáticamente por el aparato.*

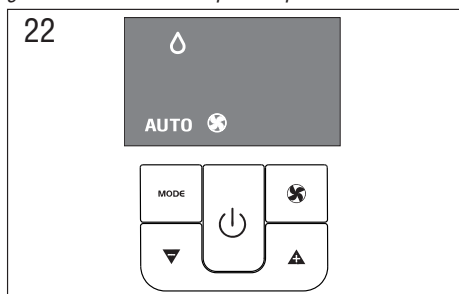

Modalidad ventilación (Fig. 23)

Si se utiliza esta modalidad, no es necesario aplicar el tubo de descarga de aire al aparato.

Para fijar correctamente esta modalidad:

- Apriete repetidamente la tecla **MODE** hasta que aparezca el símbolo ventilación.
- Seleccione la velocidad de ventilación deseada pulsando la tecla .

Las velocidades disponibles son 3:

 **Velocidad máxima:** para obtener la máxima potencia de ventilación.

 **Velocidad Media:** si se desea contener el nivel de ruido manteniendo en cualquier caso una buena capacidad de ventilación.

 **Velocidad Mínima:** cuando se desea el máximo silencio.

Con esta modalidad no se puede seleccionar la velocidad AUTO.

23

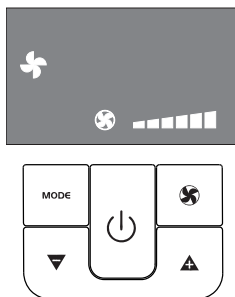

Modalidad SMART (Fig. 24)

La modalidad SMART intenta recrear en el ambiente las condiciones ideales de bienestar. El aparato establece automáticamente si funcionar en climatización, ventilación o permanecer inactivo dependiendo de las condiciones ambientales detectadas.

Para fijar esta modalidad:

- Apriete repetidamente la tecla **MODE** hasta que aparezca el símbolo **SMART**.

24

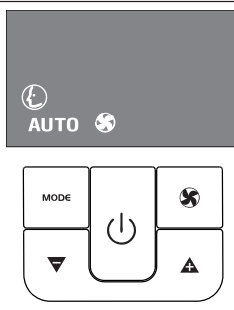

DESCRIPCIÓN DEL MANDO A DISTANCIA

- 1 Símbolo de climatización
- 2 Símbolo de deshumidificación
- 3 Símbolo de ventilación
- 4 Símbolo de función SMART
- 5 Indicador de escala de temperatura seleccionada
- 6 Transmisión de señal
- 7 Símbolo de función BOOST
- 8 Símbolo de función sleep
- 9 Indicador AUTOFAN
- 10 Indicador de velocidad de ventilación

- 11 Símbolo TEMPORIZADOR ON
- 12 Símbolo TEMPORIZADOR OFF
- 13 Reloj
- 14 Tecla ON/Stand-by
- 15 Tecla FAN
- 16 Tecla Aumento (+) y disminución (-)
- 17 Tecla MODE (selección de la modalidad)
- 18 Tecla "Reset"
- (retorno a los ajustes originales)
- 19 Tecla OK
- 20 Tecla TEMPORIZADOR OFF
- 21 Tecla de selección °C o °F
- 22 Tecla de función sleep
- 23 Tecla función BOOST
- 24 Tecla TEMPORIZADOR ON

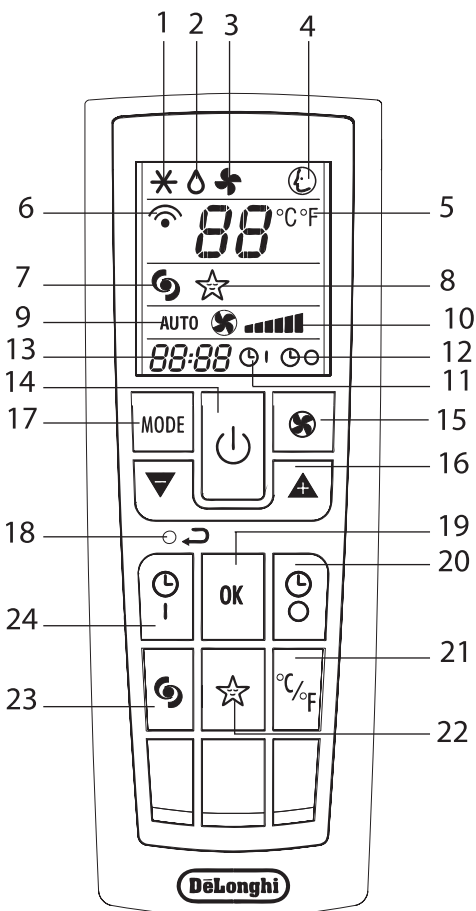

UTILIZACIÓN DEL MANDO A DISTANCIA

- Dirija el mando a distancia hacia el receptor de señal del aparato. La distancia operativa máxima entre el mando a distancia y el aparato es de 7 metros (sin ningún obstáculo entre el mando a distancia y el receptor).
- El mando a distancia debe manejarse con extremo cuidado, sin que se caiga, sin exponerlo a la luz directa del sol o a fuentes de calor.

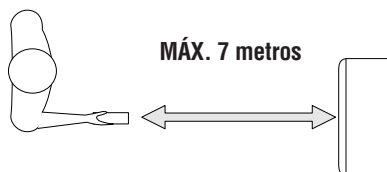

Introducción o sustitución de las baterías

- Quite la tapa situada en la parte posterior del mando a distancia (Fig. 25);
- Introduzca en la posición adecuada dos baterías R03 "AAA" 1,5V (véanse indicaciones en el interior del compartimento de baterías);
- Vuelva a colocar la tapa.

i Tanto en caso de sustitución como de eliminación del mando a distancia, las pilas deben quitarse y eliminarse según la legislación vigente ya que son dañinas para el medio ambiente.

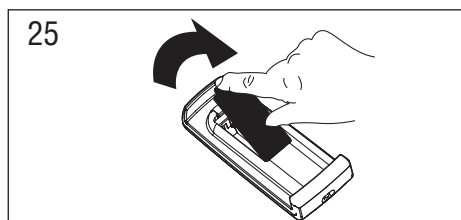

Fijar la hora exacta

Después de haber conectado las baterías, el reloj de la pantalla parpadea hasta que se fija la hora exacta.

Siga los siguientes pasos:

- Pulse la tecla ▲ o la tecla ▼ hasta alcanzar la hora exacta. Manteniendo pulsada la tecla, se activa el deslizamiento automático, primero de los minutos y después de las decenas de minutos.
- Una vez alcanzado el horario correcto, suelte

esta tecla y pulse la tecla **OK** para confirmar.

- Para anular la programación del mando a distancia y volver a los ajustes originales, pulse ligeramente, con la punta de un lápiz o un bolígrafo, el pulsador .

FUNCIONAMIENTO CON MANDO A DISTANCIA

La primera parte de los comandos disponibles en el mando a distancia corresponde exactamente al panel de control del aparato (Fig. 26).

Por lo tanto, consulte las instrucciones indicadas en el capítulo **Funcionamiento desde el panel de control** para:

- Encienda o apague el aparato
- Seleccione el modo de funcionamiento (**CLIMATIZACIÓN, DESHUMIDIFICACIÓN, VENTILACIÓN O SMART**) y la velocidad de ventilación.
- fije la temperatura deseada.

En la sección que sigue, se mostrarán las funciones adicionales relativas a los comandos situados en la parte inferior del mando a distancia.

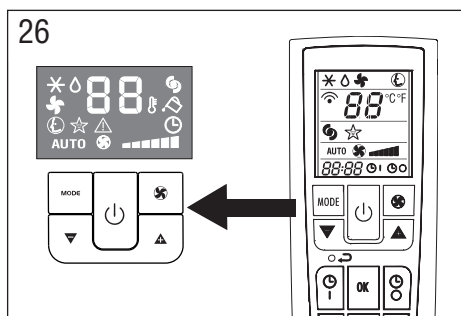



Función “BOOST” (Fig.27)

Es ideal en los periodos de verano para refrescar rápidamente la habitación. Se activa simplemente pulsando la tecla .

El aparato funciona en climatización a la máxima velocidad de ventilación y a la máxima potencia; mientras está seleccionada esta modalidad no se puede fijar la temperatura o modificar la velocidad de ventilación.

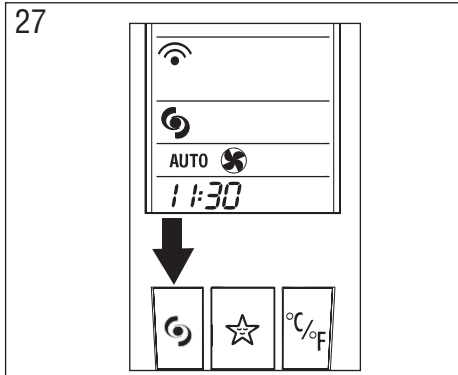

i Con la función BOOST activa, la duración de la carga de agua puede resultar inferior respecto a la modalidad climatización. Por otro lado, la potencia de enfriamiento y la eficiencia del aparato son superiores.

°C/°F Selección de la escala de temperatura. (Fig.28)

Pulsando la tecla , el aparato cambia la visualización de la temperatura de °C a °F y viceversa.

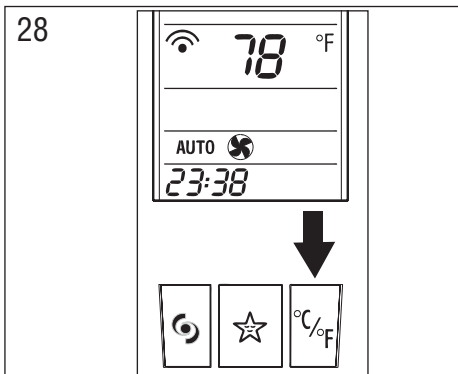

Función SLEEP (Fig.29)

Esta función es útil en las horas nocturnas, ya que reduce progresivamente el funcionamiento del aparato para apagarlo después de 8 horas.

Para fijar correctamente esta función:

- Seleccione el modo de funcionamiento (climatización, deshumidificación, smart) como anteriormente ilustrado.
- Pulse la tecla . El aparato funciona con la modalidad anteriormente seleccionada y la velocidad de ventilación más baja posible.

La velocidad de ventilación está siempre a la mínima potencia, mientras que la temperatura del ambiente o el índice de humedad, varían gradualmente siguiendo las necesidades de bienestar.

En la modalidad de climatización, la temperatura aumenta 1°C después de 60 minutos y un otro grado después 2 horas.



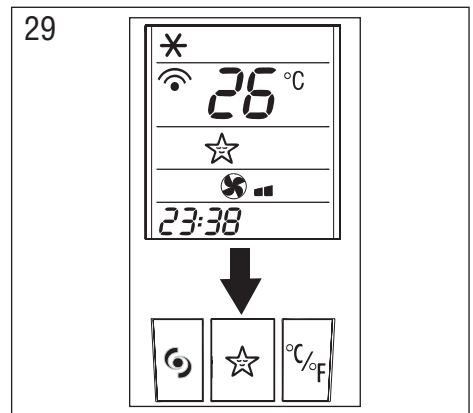



En la modalidad de deshumidificación, la capacidad deshumidificante del aparato se reduce parcialmente cada hora 2 veces.









PROGRAMAR EL TEMPORIZADOR

La programación del temporizador le permite fijar los horarios de funcionamiento del aparato que ustedes deseen.



Programar el encendido

- Pulse la tecla . En la pantalla del mando a distancia parpadean el horario de encendido y el símbolo  (Fig. 30).
- Pulse las teclas  o  para fijar el horario de encendido deseado.
- Una vez alcanzado el horario deseado, pulse la tecla OK para confirmarlo (Fig. 31): en la pantalla del mando a distancia permanece encendido el símbolo  mientras que en la pantalla del aparato aparece el símbolo  para indicar que el funcionamiento con temporizador está activo.

Programar el apagado

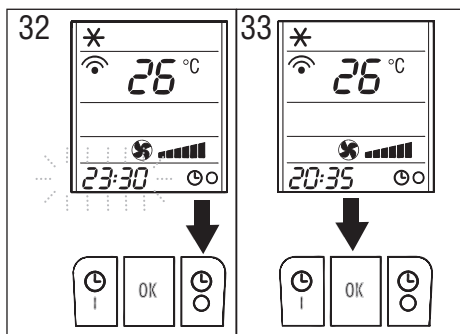
- Pulse la tecla . En la pantalla del mando a distancia parpadean el horario de apagado y el símbolo  (Fig. 32).
- Pulse las teclas  o  para fijar el horario de apagado deseado.
- Una vez alcanzado el horario deseado, pulse la tecla OK para confirmarlo (Fig. 33): en la pantalla del mando a distancia permanece encendido el símbolo  mientras que en la pantalla del aparato aparece el símbolo  para indicar que el funcionamiento con temporizador está activo.





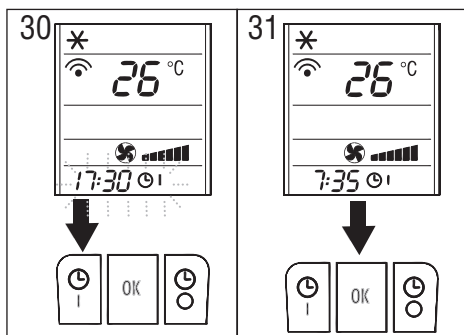

Si fuese necesario desactivar anticipadamente la programación del temporizador en encendido o apagado, pulse 2 veces la tecla  o  respectivamente.



AUTODIAGNÓSTICO

El aparato está dotado de un sistema de auto-diagnóstico que identifica algunas anomalías de funcionamiento. Los mensajes de error aparecen en la pantalla del aparat.

SI EN LA PANTALLA APARECE...	... ¿QUÉ HACER?
 <p>Low Temperature (antihielo)</p>	<p>El aparato posee un dispositivo de desescarche que evita una formación de hielo excesiva. El aparato vuelve a funcionar automáticamente una vez terminado el proceso de desescarche.</p>
 <p>High Level (Cuba interna llena)</p>	<p>Vacíe la cuba interna de seguridad siguiendo las indicaciones del párrafo "Operaciones de final de temporada". Si la anomalía se vuelve a producir, diríjase al centro de asistencia autorizado más cercano.</p>
 <p>Change filter (cambio de filtro)</p>	<p>Este mensaje Señala la necesidad de sustituir el filtro de agua como descrito en el párrafo "Sustitución del filtro anti-cal".</p>

SI EN LA PANTALLA APARECE...	... ¿QUÉ HACER?
 <p>Probe Failure (sonda dañada)</p>	<p>Si aparece esta mensaje, diríjase al centro de asistencia autorizado más cercano.</p>
 <p>Failure1</p>	<p>Con la alarma F1 activada, el aparato funciona regularmente en el modo aire – aire. Para reiniciar la alarma, desenchufe y enchufe de nuevo el aparato. Si la alarma se repite a menudo, póngase en contacto con el centro de asistencia.</p>

CONSEJOS PARA UNA UTILIZACIÓN CORRECTA

Hay algunas indicaciones que se deben seguir para obtener el máximo rendimiento del climatizador:

- Cierre los cerramientos del ambiente que se debe climatizar (Fig. 34). Sin embargo, en caso de instalación semi-permanente le aconsejamos que deje ligeramente abierta una puerta, incluso solo 1 cm para garantizar un recambio de aire adecuado;

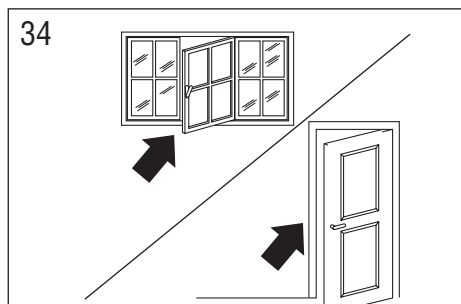

cerrar ventanas y puertas

- proteja la habitación desde las exposiciones directas del sol, corriendo las cortinas o bajando parcialmente las persianas para obtener un funcionamiento extremadamente económico (Fig. 35);

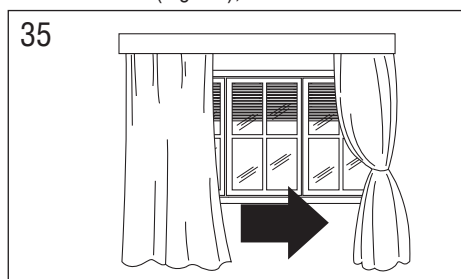

cerrar las cortinas

- no apoye objetos en el climatizador;
- no obstaculice la aspiración y la salida de aire (Fig. 36) dejando libres las dos rejillas;
- asegúrese de que en el ambiente no hay fuentes de calor;
- no utilice el aparato en ambientes con alto índice de humedad (tipo lavandería);
- no utilice el aparato en el exterior;

36

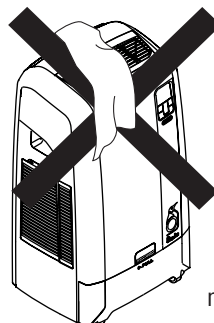

no cubrir

- controle que el climatizador esté colocado en una superficie plana. Eventualmente introduzca los dispositivos de bloqueo de ruedas bajo las ruedas anteriores.

FILTROS DE PURIFICACIÓN DE AIRE

Este aparato está dotado de dos filtros anti-polvo adecuados para preservar la eficiencia de la máquina. El primero está situado en la parte posterior en correspondencia de la rejilla de aspiración, el segundo está situado en el costado (Fig. 37-38).

37

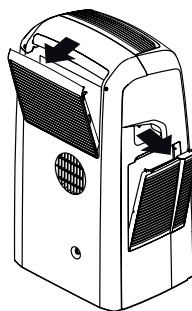

38

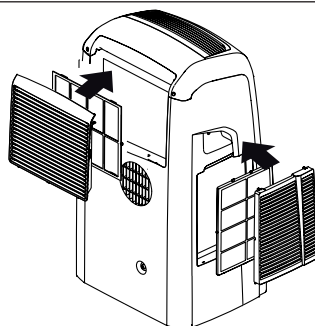

Algunos modelos, en la rejilla posterior prevén la utilización de un filtro anti-polvo de iones de plata y de un filtro suplementario electroestático.

Filtro de iones de plata

Este filtro anti-polvo se trata con iones de plata que además de retener las partículas de polvo realiza una eficaz acción antibacteriana. Además, reduce fuertemente otros agentes irritantes como pólenes y esporas.

Filtro electroestático

El filtro electroestático retiene las partículas de polvo más finas mejorando así la capacidad de filtración del aparato.

Aplicar los filtros a la rejilla

El aparato puede ser utilizado solo con los filtros anti-polvo ya introducidos en las rejillas.

Para utilizar el filtro electroestático (si suministrado con el modelo en su posesión), extráigalo del envase y engánchelo al filtro anti-polvo pasándolo por los ganchos específicos (Fig. 39).

En caso que decida no utilizarlo, es aconsejable conservar el filtro sellado en el envase.

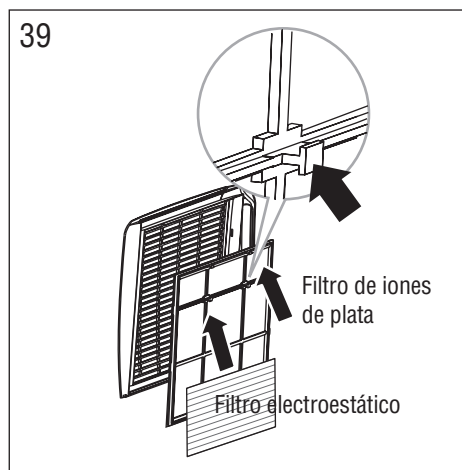

LIMPIEZA

Antes de de cada operación de limpieza o de mantenimiento, apague el aparato. Pulsando la tecla  en el panel de control o en el mando a distancia, espere unos segundos y después saque el enchufe de la toma de corriente.

Limpieza del móvil exterior

Limpie el aparato con un paño ligeramente humedecido y séquelo con un paño seco.

- No lave el climatizador con agua: podría ser peligroso.
- No use gasolina, alcohol o disolventes para la limpieza. No pulverice líquido insecticida o parecidos.

Limpieza de los filtros del aire

Para mantener inalterada la eficiencia del climatizador le aconsejamos limpiar los filtros anti-polvo una vez por semana de funcionamiento.

Limpieza de los filtros anti-polvo incluidos en todos los modelos

Cada filtro está situado en correspondencia de la rejilla de aspiración y la rejilla, a su vez, está en la sede del filtro mismo.

Por lo tanto, para la limpieza del filtro será necesario:

- Quitar la rejilla de aspiración, tirándola hacia el exterior (Fig. 37).
- Quitar el filtro anti-polvo desenganchándolo de la rejilla (Fig. 38).
- Para quitar el polvo depositado en el filtro use un aspirador. Si hay mucha suciedad introdúzcalo en agua tibia enjuagando varias veces.
- Después de haberlo lavado, deje secar bien el filtro.
- Para volver a conectarlo, vuelva a colocar el filtro en la rejilla de aspiración, después, vuelva a enganchar éste último a la máquina.

Limpieza del filtro de iones de plata y del filtro electrostático (incluidos solo en algunos modelos)
Cuando sea necesario limpiar el filtro de iones de plata, debe quitarse temporalmente el filtro electrostático. Para la limpieza de los filtros, utilice un aspirador de potencia intermedia.

El filtro de iones de plata **puede lavarse** con agua tibia: deje secar bien antes de volver a introducirlo. El filtro electrostático **no se puede lavar** pero es aconsejable en cualquier caso sustituirlo al menos cada 2 estaciones.

El filtro electrostático se puede comprar tanto en las tiendas que venden accesorios De'Longhi como en los centros de asistencia autorizados.

OPERACIONES DE PRINCIPIO DE TEMPORADA

Compruebe que el cable de alimentación y la toma estén perfectamente íntegros y asegúrese de que la instalación de puesta a tierra sea eficiente. Respete escrupulosamente las normas de instalación.

OPERACIONES DE FINAL DE TEMPORADA

Antes de guardar el aparato o si lo debe transportar a otro lugar, es necesario efectuar el vaciado del agua restante presente en los depósitos.

Vaciado de depósito

Extraiga el depósito como indicado en el capítulo "COMO LLENAR EL DEPÓSITO", desenganche el tubo de drenaje colocado en el lado izquierdo del depósito (Fig. 40/41), coloque el extremo en proximidad de un recipiente, quite el tapón y haga que salga completamente el agua restante.

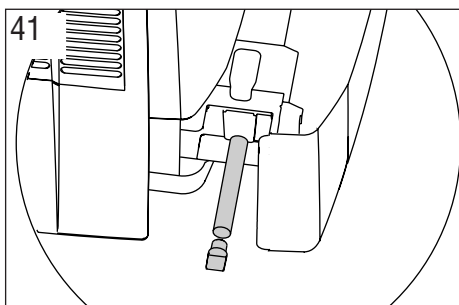
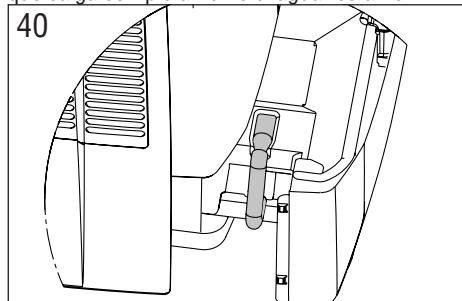

Vaciado de cuba interna

Para facilitar esta operación se aconseja, al principio de la temporada, sustituir el tapón de pico (G) con el tubo de drenaje + tapón (U). Coloque en proximidad del pico colocado en la parte posterior de la máquina un recipiente (Fig. 42) (ejemplo, garrafa o botella), quite el tapón y haga salir el agua restante. Una vez completado el vaciado, vuelva a introducir el tapón en su lugar.

ATENCIÓN la cantidad de agua que se debe eliminar podría alcanzar incluso los 2 L.

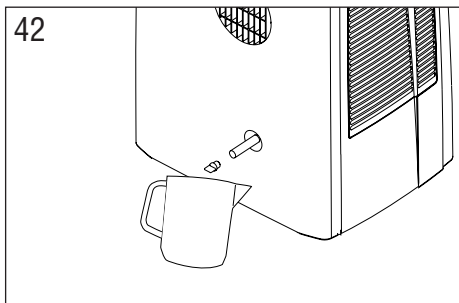

- Después de haber efectuado las 2 operaciones anteriores, haga funcionar el aparato solo en función ventilación durante aproximadamente media hora. De esta manera, las partes internas del aparato se secan evitando acumulaciones de humedad.
- Apague el aparato y saque el enchufe.
- Quitar el tubo de descarga aire y el de descarga de agua de condensación.
- Proceda a la limpieza de los filtros anti-polvo.
- Guarde el aparato cubierto para evitar que entre polvo.

CARACTERÍSTICAS TÉCNICAS

Tensión véase chapa de características
de alimentación

Potencia máxima “
absorbida en climatización

Refrigerante “

Potencia frigorífica “

Condiciones límite de funcionamiento

Temperatura en la habitación
en climatización 21÷35°C

GARANTÍA

Las condiciones de garantía y de asistencia técnica se indican en la documentación suministrada con su aparato.

SI ALGO NO FUNCIONA

PROBLEMAS	CAUSAS	SOLUCIÓN
El climatizador no se enciende	<ul style="list-style-type: none"> • falta la corriente • el enchufe no está introducido • ha intervenido el dispositivo de protección interior 	<ul style="list-style-type: none"> • Esperar • introducir el enchufe • llamar al centro de asistencia
El climatizador funciona durante un periodo de tiempo breve	<ul style="list-style-type: none"> • el tubo de descarga de aire forma una estrangulamiento o presenta pliegues • una obstrucción impide la descarga del aire al exterior. 	<ul style="list-style-type: none"> • colocar correctamente el tubo de descarga de aire limitando lo más posible la longitud y las curvas evitando cualquier estrangulamiento • buscar y quitar los obstáculos que impiden la descarga del aire al exterior
El climatizador funciona pero no enfría la habitación	<ul style="list-style-type: none"> • cerramientos, cortinas abiertas • en la habitación está en funcionamiento alguna fuente de calor (horno, secador de pelo, etc.) • el tubo de descarga de aire se ha desenganchado del aparato • filtros anti-polvo atascados • las características técnicas del aparato no son adecuadas para climatizar la habitación donde está colocado. 	<ul style="list-style-type: none"> • cierre los cerramientos y las cortinas, teniendo siempre en cuenta los "CONSEJOS PARA UNA CORRECTA UTILIZACIÓN" indicados anteriormente • eliminar las fuentes de calor • fijar el tubo de descarga de aire en el alojamiento específico colocado en la parte posterior del aparato (Fig. 1) • proceder a la limpieza de los filtros como anteriormente descrito
Durante el funcionamiento se genera un olor molesto en la habitación	<ul style="list-style-type: none"> • filtro anti-polvo y (en los modelos donde está previsto) filtro electrostático atascados. 	<ul style="list-style-type: none"> • proceder a la limpieza o sustitución de los filtros como anteriormente descrito
El climatizador no funciona durante aproximadamente 3 minutos desde el reinicio	<ul style="list-style-type: none"> • para proteger el compresor, un dispositivo interior retrasa el encendido durante aproximadamente 3 minutos desde el reinicio. 	<ul style="list-style-type: none"> • esperar; este intervalo de tiempo desde el reinicio forma parte del normal funcionamiento
En la pantalla del aparato aparece el símbolo  con uno de los siguientes mensajes: <i>LT / HL / CF / PF / FI</i>	<ul style="list-style-type: none"> • El aparato está dotado de un sistema de auto-diagnóstico que identifica algunas anomalías de funcionamiento. 	<ul style="list-style-type: none"> • Consulte el capítulo AUTODIAGNÓSTICO.