

ÍNDICE

1 DESCRIPCIÓN DEL APARATO (véase la pág. 3)	91
2 ADVERTENCIAS DE SEGURIDAD	91
3 INSTALACIÓN	92
4 PRIMERA PUESTA EN MARCHA	92
5 ENCENDIDO Y PRECALENTAMIENTO	92
6 PREPARACIÓN DEL CAFÉ (UTILIZANDO LOS GRANOS DE CAFÉ)	93
7 MODIFICAR LA CANTIDAD DE CAFÉ EN LA TAZA	94
8 REGULACIÓN DEL MOLINILLO DE CAFÉ	94
9 PREPARACIÓN DEL CAFÉ EXPRÉS CON EL CAFÉ PREMOLIDO (EN LUGAR DE LOS GRANOS)	95
10 EROGACIÓN DE AGUA CALIENTE	96
11 MODIFICAR LA CANTIDAD DE AGUA CALIENTE	96
12 PREPARACIÓN DEL CAPUCHINO (LECHE MONTADA PREY CAFÉ)	96
13 PREPARACIÓN DE LA LECHE MONTADA (SIN CAFÉ)	97
14 MODIFICAR LA CANTIDAD DE CAFÉ Y LECHE PARA EL CAPUCHINO	98
15 LIMPIEZA Y MANTENIMIENTO	98
15.1 LIMPIEZA DE LA CAFETERA	98
15.2 LIMPIEZA DEL GRUPO DE INFUSIÓN	99
15.3 LIMPIEZA DEL RECIPIENTE DE LA LECHE	100
16 MODIFICAR Y CONFIGURAR LOS PARÁMETROS DEL MENÚ	100
16.1 PROGRAMACIÓN DEL RELOJ	101
16.2 PROGRAMACIÓN DE LA HORA DE ENCENDIDO AUTOMÁTICO	101
16.3 DESCALCIFICACIÓN	101
16.4 MODIFICAR LA TEMPERATURA DEL CAFÉ	102
16.5 MODIFICAR LA DURACIÓN DEL ENCENDIDO	103
16.6 PROGRAMACIÓN DE LA DUREZA DEL AGUA	103
16.7 RETORNO A LAS CONFIGURACIONES DE FÁBRICA	103
16.8 PROCEDIMIENTO DE LAVADO	103
17 MODIFICAR LA LENGUA	104
18 SIGNIFICADO DEL MENSAJE VISUALIZADO Y QUÉ HACER	104
19 PROBLEMAS QUE PUEDEN RESOLVERSE ANTES DE LLAMAR A LA ASISTENCIA TÉCNICA	105

ADVERTENCIAS PARA LA ELIMINACIÓN CORRECTA DEL PRODUCTO SEGÚN ESTABLECE LA DIRECTIVA EUROPEA 2002/96/CE.

Al final de su vida útil, el producto no debe eliminarse junto a los desechos urbanos.

Puede entregarse a centros específicos de recogida diferenciada dispuestos por las administraciones municipales, o a distribuidores que facilitan este servicio. Eliminar por separado un electrodoméstico significa evitar posibles consecuencias negativas para el medio ambiente y la salud derivadas de una eliminación inadecuada y permite reciclar los materiales que lo componen, obteniendo así un ahorro importante de energía y recursos. Para subrayar la obligación de eliminar por separado los electrodomésticos, en el producto aparece un contenedor de basura móvil tachado.

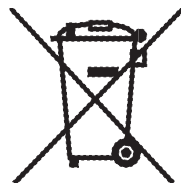

1 DESCRIPCIÓN DEL APARATO (VÉASE LA PÁG. 3)

- A. Regulador del grado de molienda
- B. Recipiente para granos de café
- C. Tapadera del recipiente para granos de café
- D. Tapa central para el café molido
- E. Hueco para el medidor
- F. Superficie calentatazas
- G. Embudo para echar el café premolido
- H. Tapadera recipiente de la leche/Dispositivo montaleche
- I. Tubo de salida de la leche montada
- J. Tubo de aspiración leche
- K. Boquilla
- L. Depósito del agua (extraíble)
- M. Recipiente de la leche
- N. Cable de alimentación eléctrica
- O. Bandeja apoyatazas
- P. Medidor para el café premolido
- Q. Bandeja recogegotas (extraíble)
- R. Erogador de agua caliente
- S. Portezuela de servicio
- T. Cajón (extraíble) para posos de café
- U. Dispositivo de erogación café (regulable en altura)
- V. Cajón móvil
- X. Grupo de infusión
- Z. Panel de mandos

Panel de mandos

1. Display;
2. Piloto MENÚ.
3. Botón para activar o desactivar la modalidad de configuración de los parámetros del menú
4. Botón para seleccionar café premolido o, si el piloto MENÚ está encendido, para visualizar el siguiente parámetro del menú
5. Botón para realizar el enjuague o, si el piloto MENÚ está encendido, para modificar los parámetros del menú
6. Botón para seleccionar agua caliente o, si el piloto MENÚ está encendido, para validar los parámetros del menú
7. Botón para encender o apagar la cafetera
8. Botón para seleccionar el sabor del café
9. Botón para preparar una o dos tazas de café corto
10. Botón para preparar una o dos tazas de café normal
11. Botón para preparar una o dos tazas de café largo
12. Botón para preparar un capuchino o leche montada

2 ADVERTENCIAS DE SEGURIDAD

LEA DETENIDAMENTE Y GUARDE ESTAS INSTRUCCIONES!

- Esta cafetera ha sido concebida para “hacer café exprés” y “para calentar bebidas”: tenga cuidado de no quemarse con los chorros de agua o de vapor o usándola incorrectamente.
- Este aparato debe utilizarse exclusivamente para el uso doméstico. Cualquier otro empleo debe considerarse inadecuado y, por consiguiente, peligroso.
- El fabricante no puede considerarse responsable por los eventuales daños provocados por un uso inadecuado, incorrecto e irracional.
- Durante el uso, no toque las superficies calientes del aparato. Utilice los mandos o las asas.
- No toque nunca el aparato con las manos o los pies mojados o húmedos.
- No permita que personas (incluidos niños) con capacidades psicofísicas sensoriales disminuidas o con experiencia y conocimientos insuficientes usen el aparato a no ser que estén vigilados atentamente o instruidos por un responsable en relación a su seguridad.
Vigile a los niños para asegurarse de que no jueguen con el aparato.
- De producirse una avería o un problema de funcionamiento del aparato, no lo altere: deberá apagarlo desenchufándolo. Para las reparaciones, acuda exclusivamente a un Centro de Asistencia Técnica autorizado por el fabricante y exija el uso de recambios originales. Si no respeta todo lo anterior, podría comprometerse la seguridad del aparato.
- Los materiales y objetos destinados a entrar en contacto con alimentos cumplen las disposiciones del Reglamento Europeo 1935/2004.

3 INSTALACIÓN

- Tras haber desembalado la cafetera, asegúrese de la integridad del aparato. Si tuviera dudas, no utilice el aparato y póngase en contacto con personal cualificado.
- Los elementos que componen el embalaje (bolsas de plástico, espuma de poliestireno, etc.) no deben dejarse al alcance de los niños, porque son fuentes potenciales de peligro.
- Coloque el aparato sobre una superficie de trabajo alejada de grifos de agua y pilas y de fuentes de calor.
- **Tras colocar el aparato sobre la superficie de trabajo, controle que quede un espacio de 5 cm aproximadamente entre las superficies del aparato y las paredes laterales y la parte trasera, y un espacio libre mínimo de 20 cm por encima de la cafetera.**
- **No instale nunca la cafetera en un ambiente que pueda alcanzar una temperatura inferior o igual a 0°C (si el agua se congela, el aparato podría estropearse).**
- Controle que la tensión de la red eléctrica corresponda a aquella indicada en la placa de características del aparato. Conecte el aparato exclusivamente a un enchufe con una capacidad mínima de 10A y dotado de una puesta a tierra eficiente. El fabricante no es responsable de los eventuales accidentes provocados por la falta de puesta a tierra de la instalación.
- Si el enchufe no fuera compatible con la clavija del aparato, hágalo sustituir con otro adecuado por personal cualificado.
- El usuario no deberá sustituir nunca el cable de alimentación de este aparato, porque dicha operación requiere la utilización de herramientas especiales. Si el cable se estropeará o si se debiera sustituir, diríjase exclusivamente a un Centro de Asistencia autorizado por el fabricante para evitar cualquier riesgo.
- Se aconseja personalizar lo antes posible la dureza del agua siguiendo el procedimiento descrito en el párrafo 16.6.

Para aprender a utilizar correctamente la cafetera, la primera vez siga rigurosamente paso a paso las instrucciones descritas en los siguientes párrafos.

4 PRIMERA PUESTA EN MARCHA

1. Durante la primera utilización, deberá seleccionar la lengua.
Para configurar el español, enchufe el aparato a la corriente y espere hasta que en el display aparezca el mensaje:

PULSAR OK PARA INSTALAR ESPAÑOL

Mientras aparece el mensaje, pulse el botón **OK** (fig. 1) durante 3 segundos por lo menos hasta que aparezca el mensaje:

ESPAÑOL INSTALADO

Después de lo cual, la cafetera muestra en español el mensaje de configuración realizada. Si se equivoca al seleccionar una lengua, siga las indicaciones contenidas en el cap. 17 para elegir la correcta.

2. Después de 5 segundos, la cafetera indica:

LLENAR DEPÓSITO AGUA

Para llenar el depósito de agua, deberá extraerlo (fig. 2), enjuagarlo y llenarlo con agua fresca sin superar la línea MAX.

Coloque de nuevo el depósito empujándolo hasta el tope.

3. Sitúe después una taza bajo el erogador de agua caliente (fig. 3). (Si el erogador de agua no está colocado, en la cafetera aparece el mensaje "COLOCAR EROGADOR AGUA" y a continuación engánchelo siguiendo las indicaciones de la figura 4 teniendo cuidado de alinear la flecha del erogador con la del panel de mandos de la cafetera fig. 4). La cafetera muestra entonces el mensaje:

PULSAR OK

4. Presione el botón OK (fig. 1) y después de algunos segundos saldrá agua por el erogador. (La salida del agua se interrumpe automáticamente).
5. La cafetera muestra entonces el mensaje:

APAGADO EN CURSO SE RUEGA ESPERAR

y se apaga.

6. Llene el recipiente con granos de café (fig. 5).

ATENCIÓN: para evitar problemas de funcionamiento, no eche nunca café premolido, café liofilizado, granos con caramelo u objetos que pudieran estropear el aparato.

5 ENCENDIDO Y PRECALENTAMIENTO

1. Presione el botón  (fig. 6), la cafetera muestra el mensaje:

CALENTAMIENTO SE RUEGA ESPERAR

para indicar que se está precalentando.

2. Tras haber completado el precalentamiento, la cafetera muestra

ENJUAGUE SE RUEGA ESPERAR.





y realiza un enjuague automático (por las boquillas del grupo de erogación saldrá un poco de agua caliente que será recogida en la bandeja recogegotas de abajo).

Consejo: si quiere preparar un café corto (inferior a 60cc), para que esté más caliente, llene primero la taza con el agua caliente del enjuague. Déjela dentro algunos instantes (antes de vaciarla) para precalentar la taza.

8. Entonces, la cafetera muestra el mensaje lista para el uso:

LISTA PARA EL USO SABOR NORMAL

6 PREPARACIÓN DEL CAFÉ (UTILIZANDO LOS GRANOS DE CAFÉ)

1. La cafetera ha sido configurada en la fábrica para preparar café con sabor normal. Se puede preparar café con sabor extra-suave, suave, fuerte, o bien extra-fuerte. Para elegir el sabor, presione el botón  (fig. 7): el sabor elegido del café aparece en el display.
2. Coloque una taza bajo las boquillas del grupo de erogación si quiere preparar 1 café (fig. 8) o 2 tazas para 2 cafés (fig. 9). Para obtener una crema mejor, acerque lo máximo posible el grupo de erogación café a las tazas, bajándolo (fig. 10).
3. Presione el botón  si prefiere un café corto (fig. 11) o el botón  para obtener un café normal o el botón  para un café largo.

Pero si quiere preparar 2 cafés, presione el botón dos veces (en los 2 segundos que siguen).

Si quiere modificar la cantidad de café que la cafetera dosifica automáticamente en la taza, efectúe las operaciones descritas en el cap. 7.

(Ahora la cafetera muele los granos y efectúa la erogación en la taza

Una vez obtenida la cantidad de café predeterminada, la cafetera detiene la salida automáticamente y expelle la pastilla en el cajón de los posos).

4. Cuando pasan unos segundos, la cafetera muestra el mensaje de lista para el uso y se puede pedir otro café.
5. Para apagar la cafetera, presione el botón .

(Antes de apagarse, la cafetera se enjuaga automáticamente: sale un poco de agua caliente por las boquillas que se recogerá en la bandeja recogegotas de abajo - *Tenga cuidado de no quemarse*).

NOTA 1: *si el café gotea o no sale*, gire el regulador de molienda (fig. 12) una posición en el sentido de las agujas del reloj (véase el cap. 8).



Proceda moviéndolo de una posición a la vez hasta obtener una erogación satisfactoria.



NOTA 2: *si el café sale muy rápidamente y la crema no le satisface*, gire el regulador de molienda una posición en el sentido contrario de las agujas del reloj (fig. 12) (véase el cap. 8).

Tenga cuidado de no girar excesivamente el regulador de molienda porque el café podría salir goteando cuando quiera hacer 2 tazas de café.

NOTA 3: *Consejos para obtener un café más caliente:*

- Si en cuanto se enciende la cafetera queremos preparar una taza de café corto (inferior a 60cc), use el agua caliente del enjuague para precalentar las tazas.
Por el contrario, si desde el último café preparado han transcurrido más de 2/3 minutos, antes de hacer otro café, es necesario precalentar el grupo de infusión, presionando el botón  (fig. 13).
Luego deje salir el agua en la bandeja recogegotas, o bien utilice este agua para llenar (y luego vaciar) la taza que utilizará para el café para precalentarla.
- No utilice tazas muy gruesas porque absorben mucho calor, salvo que hayan sido calentadas previamente.
- Utilice tazas calentadas previamente, enjuagándolas con agua caliente o dejándolas apoyadas durante 20 minutos como mínimo sobre la superficie calentatazas de la tapadera de la cafetera encendida.

NOTA 4: Mientras la cafetera está haciendo el café, es posible detener la erogación en cualquier momento presionando el botón  o  o  antes seleccionado.

NOTA 5: En cuanto el café deja de salir, si quiere aumentar la cantidad de café en la taza, basta mantener pulsado el botón  o  o  antes seleccionado hasta obtener la cantidad deseada (esta operación debe realizarse en los 3 segundos que siguen a la conclusión de la erogación).

NOTA 6: *cuando el display muestra el mensaje:*

LLENAR DEPÓSITO

es necesario llenar el depósito de agua, sino no sale café de la cafetera.

(Es normal que, cuando aparece el mensaje, quede algo de agua en el depósito).

NOTA 7: después de 14 cafés individuales (o 7 dobles), en la cafetera aparece el mensaje:

VACIAR CAJÓN POSOS

cuando vea que el cajón de los posos está lleno, deberá vaciarlo y limpiarlo.

Hasta que no limpie el cajón de los posos, el mensaje precedente permanece visualizado y la cafetera no puede preparar café.

Para limpiar, abra la portezuela de servicio situada en la parte delantera tirando del asa correspondiente (fig. 14); entonces deberá sacar la bandeja recogegotas (fig. 15), vaciarla y limpiarla.

Vacíe y limpie meticulosamente el cajón de los posos procurando eliminar todos los residuos que puedan estar depositados en el fondo.

IMPORTANTE: cuando se extrae la bandeja recogegotas es **OBLIGATORIO** vaciar siempre el cajón de los posos de café aunque no esté muy lleno. Si esta operación no es efectuada, puede suceder que, cuando se preparen otros cafés, el cajón de los posos se llene más de lo previsto y la cafetera se obstruya.

NOTA 8: mientras la cafetera está haciendo café, no quite **nunca el depósito de agua**. Efectivamente, si se extrajera, la cafetera después no podría preparar el café y aparecería el mensaje:

MOLIENDA MUY FINA REGULAR MOLINILLO Y

COLOCAR EROGADOR AGUA Y PULSAR OK

Para volver a poner en marcha la cafetera, coloque el erogador de agua (fig. 4), presione el botón **OK** y haga salir el agua por el erogador durante algunos segundos.

Durante la primera utilización, debe preparar 4-5 cafés antes de que la cafetera empiece a dar resultados satisfactorios.

Cuando se presenta una anomalía, no contacte de inmediato al servicio de asistencia técnica.

El problema casi siempre puede resolverse siguiendo las instrucciones indicadas en los párrafos 18 y 19.

Si dichas soluciones fueran ineficaces, o para obtener informaciones más detalladas, se aconseja llamar a la asistencia clientes al número de teléfono indicado en la hoja adjunta en la pág. 2.

Si su país no se encuentra en la lista que aparece en la hoja, llame al número indicado en la garantía.

7 MODIFICAR LA CANTIDAD DE CAFÉ EN LA TAZA

La cafetera ha sido configurada en la fábrica para dosificar automáticamente las siguientes cantidades de café:

- café corto (40 ml), si se presiona el botón ☕
- café normal (80 ml), si se presiona el botón ☕
- café largo (120 ml), si se presiona el botón ☕.

Si quiere modificar estas cantidades, efectúe las siguientes operaciones:

- presione durante 8 segundos por lo menos y luego suelte el botón ☕ (o ☕ o ☕) para el que quiere modificar la cantidad hasta que en el display aparece el mensaje "PROGRAM. CANTIDAD" y la cafetera empieza a erogar el café;
- Cuando el café en la taza llega al nivel elegido, presione de nuevo el mismo botón para memorizar la nueva cantidad.

Entonces la cafetera estará reprogramada según las nuevas programaciones y en el display aparece el mensaje "LISTA PARA EL USO":

8 REGULACIÓN DEL MOLINILLO DE CAFÉ

El molinillo de café no debe regularse, por lo menos al inicio, porque ha sido programado en la fábrica para obtener una erogación correcta del café. De todas maneras, después de haber preparado los primeros cafés, si la erogación fuera muy rápida o muy lenta (goteo) es necesario corregirla con el regulador del grado de molienda (fig. 12). Girando el regulador una posición en el sentido de las agujas del reloj (igual a una cifra), el café sale más rápidamente (sin gotear). Girándolo una posición en el sentido contrario de las agujas del reloj, el café sale más lentamente y el aspecto de la crema se mejora. El efecto de dicha corrección se advierte solamente después de servir por lo menos 2 cafés seguidos. El regulador debe girarse solamente mientras el molinillo de café está funcionando.

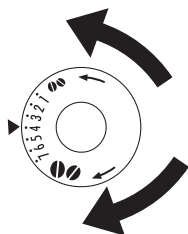

Para obtener una erogación del café más lenta y mejorar el aspecto de la crema, gire una posición en el sentido contrario de las agujas del reloj (= café molido más fino).





Para obtener una erogación del café más rápida (no goteando), gire una posición en el sentido de las agujas del reloj (= café molido más grueso).

(La cafetera ha sido controlada en la fábrica utilizando café, por lo que es normal encontrar restos de café en el molinillo. Se garantiza que esta cafetera es nueva).

9 PREPARACIÓN DEL CAFÉ EXPRÉS CON EL CAFÉ PREMOLIDO (EN LUGAR DE LOS GRANOS)

- Presione el botón  (fig. 16) para seleccionar la función café premolido (así se inhabilita el funcionamiento del molinillo de café). En la cafetera aparece el mensaje

LISTA PARA EL USO PREMOLIDO

- Levante la tapa del centro, eche en el embudo un medidor de café premolido (fig. 17) y proceda siguiendo las indicaciones del párrafo 6. N.B. Se puede hacer sólo 1 café a la vez, pulsando el botón  o  o  .
- Si después de haber hecho funcionar la cafetera utilizando café premolido, desea preparar de nuevo café utilizando granos, hay que desactivar la función café premolido, presionando otra vez el botón  y el molinillo de café estará habilitado de nuevo para el funcionamiento.

NOTA 1: no eche nunca el café premolido con la cafetera apagada para evitar que se disperse en el interior de la cafetera.

NOTA 2: no eche nunca más de 1 medidor, porque la cafetera después no hará el café y el café premolido se perderá en el interior de la cafetera ensuciándola o bien el café saldrá goteando.



NOTA 3: para dosificar la cantidad de café a emplear, utilice exclusivamente el medidor incluido en el equipamiento.

NOTA 4: eche en el embudo solamente café premolido para cafeteras de café exprés: no eche nunca granos de café, café liofilizado u otros productos que puedan estropear la cafetera.

NOTA 5: si al echar más de un medidor de café premolido, el embudo se atascara, utilice un cuchillo para hacer bajar el café (fig. 18), después saque y limpie el grupo de infusión y la cafetera siguiendo las indicaciones del párrafo 15.2 "Limpieza del grupo de infusión".

10 EROGACIÓN DE AGUA CALIENTE

- Controle siempre que la cafetera esté lista para el uso.
- Asegúrese de que el erogador de agua esté enganchado en la boquilla (fig. 4).
- Coloque un recipiente bajo el erogador (fig. 3).
- Presione el botón  (fig. 1).

La cafetera muestra el mensaje.

AGUA CALIENTE

y el agua caliente sale por el erogador de agua y llena el recipiente situado debajo (Le aconsejamos no dejar salir agua caliente durante más de 2 minutos seguidos). Para interrumpir, presione el botón  . De todas formas, la cafetera interrumpe la erogación cuando se obtiene la cantidad de agua caliente preprogramada.

11 MODIFICAR LA CANTIDAD DE AGUA CALIENTE

La cafetera ha sido configurada en la fábrica para producir automáticamente 250 ml de agua caliente. Si quiere modificar estas cantidades, efectúe las siguientes operaciones:

- Enganche el erogador de agua (fig. 4).
- Sitúe un recipiente bajo el erogador (fig. 3).
- Presione por lo menos durante 8 segundos el botón  y luego suéltelo. En la cafetera aparece el mensaje:

AGUA CALIENTE PROGRAM. CANTIDAD

y el agua caliente sale por el erogador de agua

- Cuando el agua caliente en la taza llega al nivel deseado, presione una vez el botón  para memorizar la nueva cantidad. (Le aconsejamos no dejar salir agua caliente durante más de 2 minutos seguidos).

12 PREPARACIÓN DEL CAPUCHINO (LECHE MONTADA Y CAFÉ)

- Seleccione el sabor del café para preparar el capuchino, presionando el botón .
- Quite la tapadera del recipiente de la leche.
- Llene el recipiente con 100 gramos de leche aproximadamente por cada capuchino que quiere preparar (fig. 19), no supere el nivel MAX (correspondiente a 750 ml aproximadamente) imprimido en el recipiente. **Utilice preferentemente leche desnatada, o bien semidesnatada, a la temperatura del frigorífico (aproximadamente 5°C).**
- Tenga cuidado de que el tubo de aspiración esté correctamente encajado en la goma (fig. 20); a continuación, ponga de nuevo la tapadera sobre el recipiente de la leche:
- Quite el erogador de agua caliente (fig. 21) y enganche el recipiente de la leche en la boquilla teniendo cuidado de alinear la flecha en la tapadera del recipiente con la del panel de mandos de la cafetera (fig. 22).
- Mueva el tubo de salida de la leche siguiendo las indicaciones de la fig. 23 y coloque una taza lo suficientemente grande bajo los orificios del grupo de erogación de café y bajo el tubo de salida de la leche. Si quiere preparar un capuchino (leche montada + café), ponga el regulador de la espuma en la inscripción "CAPPUCCINO" (capuchino) entre los símbolos "-" y "+" estampada en la tapadera del recipiente de la leche (fig. 25).

Para obtener un capuchino con poca espuma, ponga el regulador de la espuma cerca del símbolo "-".

Pero si pone el regulador de la espuma cerca del símbolo "+", obtendrá un capuchino con mucha espuma.

- En cambio, si desea preparar un café con leche (leche caliente + café), ponga el regulador de la espuma en "CAFFELATTE" (café con leche) (fig. 25).
- Presione el botón  (fig. 24). En la cafetera aparece el mensaje:

CAPUCHINO

y después de algunos segundos, la leche montada sale por el tubo de salida de la leche y llena la taza situada debajo. (La salida de la leche se interrumpe automáticamente).

- La máquina a continuación muele los granos, sale el café y aparece el mensaje de lista para el uso.
- Entonces el capuchino está listo: ponga azúcar a su gusto y, si lo desea, espolvoree la espuma con cacao en polvo.

NOTA 1: durante la preparación del capuchino, puede interrumpir la salida de la leche montada o del café, presionando el botón .

NOTA 2 si durante la salida de la leche montada, el recipiente se vacía del todo, desengánchelo y añada leche. A continuación, engánchelo de nuevo y presione el botón  para preparar otro capuchino.

NOTA 3: para garantizar una limpieza e higiene completa del montaleche, tras haber acabado de preparar los capuchinos, limpie los conductos internos de la tapadera del recipiente de la leche:

- Ponga un recipiente bajo el tubo de salida de la leche.
- Presione y mantenga presionado el botón **CLEAN** durante 3 segundos por lo menos, situado en la tapadera del recipiente de la leche (fig. 25). En la cafetera aparece el mensaje:

LIMPIEZA EN CURSO

Tras haber acabado la limpieza, desenganche el recipiente de la leche y guárdelo en el frigorífico. No le aconsejamos dejar la leche fuera del frigorífico más de 15 minutos.

NOTA 4: si quiere modificar la cantidad de café o de leche montada que la cafetera echa automáticamente en la taza, siga las indicaciones del cap. 14.

13 PREPARACIÓN DE LA LECHE MONTADA (SIN CAFÉ)

- Quite la tapadera del recipiente de la leche.
- Llene el recipiente con la cantidad de leche que quiere preparar (fig. 19).
- Ponga de nuevo la tapadera sobre el recipiente de la leche.
- Enganche el recipiente de la leche en la cafetera (fig. 22).
- Coloque una taza lo suficientemente grande bajo el tubo de salida de la leche (fig. 23).
- Si quiere montar la leche, sitúe el regulador de la espuma en la inscripción CAPPUCCINO (capuchino) estampada en la tapadera del recipiente de la leche (fig. 25). En cambio, si quiere calentar la leche sin montarla, sitúe el regulador de la espuma en la inscripción CAFFELATTE (café con leche) (fig. 25).
- Presione dos veces seguidas (en los 2 segundos siguientes) el botón  En la cafetera aparece el mensaje:

LECHE MONTADA

y después de algunos segundos, la leche montada sale por el tubo de salida de la leche y llena la taza inferior.

- Cuando acaba la salida, limpie los conductos internos del recipiente de la leche presionando el botón **CLEAN** siguiendo las indicaciones del capítulo anterior (nota 3).

14 MODIFICAR LA CANTIDAD DE CAFÉ Y LECHE PARA EL CAPUCHINO

La cafetera ha sido configurada en la fábrica para producir automáticamente 100 cc de leche y 50 cc de café. Si desea modificar estas cantidades, efectúe las siguientes operaciones:

- Llene el recipiente de la leche hasta el nivel máximo indicado en el mismo recipiente;
- Presione el botón  durante 8 segundos por lo menos hasta que en la cafetera aparezca el mensaje:

LECHE CAPPUCHINO PROGRAM. CANTIDAD

A continuación suelte el botón. Empieza a salir la leche por la cafetera.

- En cuanto tenga la cantidad de leche deseada, para memorizarla presione de nuevo el botón  y la salida de la leche se interrumpe. Le aconsejamos no dejar salir leche montada durante más de 3 minutos seguidos.
- Después de algunos segundos, la cafetera echa el café en la taza y aparece el mensaje:

CAFÉ CAPPUCHINO PROGRAM. CANTIDAD

- En cuanto tenga la cantidad de leche deseada, para memorizarla presione de nuevo el botón  y la salida de la leche se interrumpe.

Entonces la cafetera está reprogramada según las nuevas configuraciones y en el display aparece el mensaje "LISTA PARA EL USO"..

15 LIMPIEZA Y MANTENIMIENTO

Antes de efectuar cualquier operación de limpieza en la cafetera, debe dejarla enfriar y desenchufarla de la corriente.

No sumerja nunca la cafetera en el agua: es un aparato eléctrico.

Para la limpieza de la cafetera no use disolventes ni detergentes abrasivos. Es suficiente utilizar un paño húmedo y suave.

Ninguno de los componentes de la cafetera debe lavarse NUNCA en lavavajillas.

15.1 LIMPIEZA DE LA CAFETERA

Limpie el cajón de los posos (descrito en el capítulo 6 nota 7) cada vez que lo vacíe.

Se aconseja limpiar a menudo también el depósito de agua.

La bandeja recoge gotas tiene un indicador (de color rojo) del nivel de agua que contiene.

Cuando este indicador comienza a verse (algunos milímetros por debajo de la bandeja recoge gotas), deberá vaciar la bandeja y limpiarla.

Controle de vez en cuando que los orificios del grupo de erogación por donde sale el café no estén atascados. Para abrirlos, rasque con una aguja el depósito de café seco acumulado (fig. 27).

Limpie regularmente la boquilla con una esponja siguiendo las indicaciones de la fig. 26.

15.2 LIMPIEZA DEL GRUPO DE INFUSIÓN

El grupo de infusión debe limpiarse periódicamente para que no se llene de incrustaciones de café (que pueden causar problemas de funcionamiento). Para limpiarlo, proceda de la siguiente manera:

- apague la cafetera presionando el botón ① (fig. 6) (no desenchufándola) y espere hasta que el display se apague;
- abra la portezuela de servicio (fig. 14);
- saque la bandeja recoge gotas y el cajón de los posos (fig. 15) y lávelos;
- presione lateralmente y en el centro los dos botones de color rojo de desenganche del grupo de infusión (fig. 28) y tire de él hacia afuera para extraerlo;
- **ATENCIÓN: EL GRUPO DE INFUSIÓN PUEDE EXTRAERSE SOLAMENTE CUANDO LA CAFETERA ESTÁ APAGADA. SI INTENTA EXTRAER EL GRUPO DE INFUSIÓN CON LA CAFETERA ENCENDIDA, PODRÍA ESTROPEARLA GRAVEMENTE.**
- Lave el grupo de infusión bajo el agua corriente del grifo sin utilizar detergentes. No lave nunca el grupo de infusión en el lavavajillas;
- limpie meticulosamente el interior de la cafetera. Para quitar el café incrustado en las paredes interiores, rasque con un tenedor de madera o de plástico (fig. 29) y después aspire todos los restos con una aspiradora (fig. 30);
- vuelva a montar el grupo de infusión introduciéndolo en los costados del soporte interno y en el perno inferior; luego presione hasta el tope con fuerza sobre el símbolo PUSH hasta oír el clic de enganche.

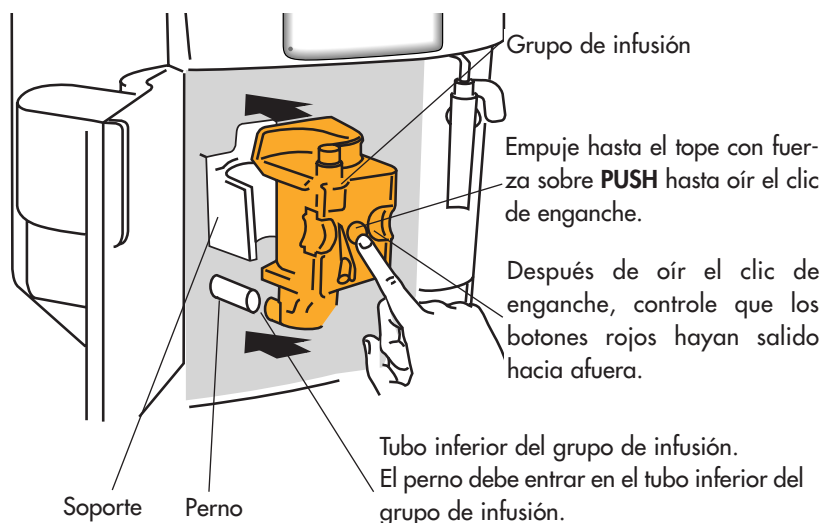

Controle que los botones rojos hayan salido hacia afuera, porque en caso contrario la portezuela no se cierra.

Los dos botones rojos han salido **CORRECTAMENTE** hacia afuera.

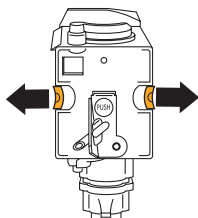

CORRECTO

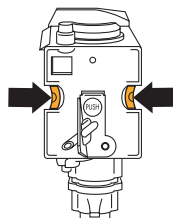

INCORRECTO

Los dos botones rojos no han salido hacia afuera.

- coloque de nuevo la bandeja recoge gotas con el cajón de los posos;
- cierre la portezuela de servicio.

NOTA 1: si el grupo de infusión no se coloca correctamente, hasta oír el clic de enganche y los botones no han salido hacia afuera correctamente, no se puede cerrar la portezuela.

NOTA 2: si es difícil introducir el grupo de infusión, (antes de introducirlo), colóquelo en la posición justa, presionándolo con fuerza simultáneamente por la parte inferior y superior según las indicaciones de la figura 31.

NOTA 3: si aún fuera difícil colocar el grupo de infusión, déjelo sin montar en la cafetera, cierre la portezuela de servicio, desenchufe la cafetera y enchúfela de nuevo. Espere hasta que el display se apague, después del autodiagnóstico, a continuación abra la portezuela y coloque de nuevo el grupo de infusión.

15.3 Limpieza del recipiente de la leche

Efectúe las siguientes operaciones:

- Extraiga el tubo de salida de la leche (fig. 32) y el tubo de aspiración.
- Saque el regulador de la espuma tirando de éste hacia fuera.

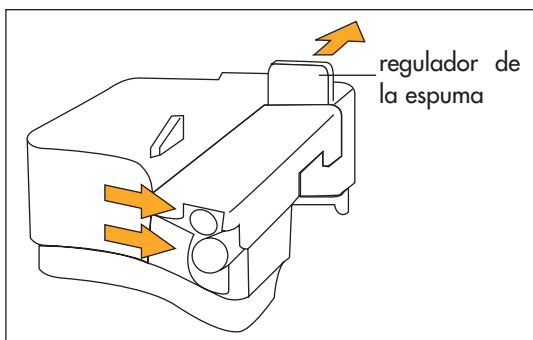

- Lave el recipiente y la tapadera en el lavavajillas o con agua caliente y detergente. Asegúrese de que no queden restos de leche en los dos agujeros de la tapadera del recipiente de la leche indicados con las flechas en la figura.
- Monte de nuevo el regulador de la espuma, el tubo de aspiración y el de salida de la leche en la tapadera del recipiente de la leche.

16 MODIFICAR Y CONFIGURAR LOS PARÁMETROS DEL MENÚ

Después de haber presionado ① y esperado que la cafetera esté lista para el uso, puede intervenir en el interior del menú para modificar los siguientes parámetros o funciones:

- Reloj
- Hora de encendido automático
- Procedimiento de descalcificación
- Temperatura del café
- Duración del encendido
- Dureza del agua
- Valores de fábrica
- Procedimiento de lavado

16.1 Programación del reloj

Para poner en hora el reloj de la cafetera, efectúe las siguientes operaciones:

- Presione el botón **MENU'** (el piloto sobre el botón se enciende) y presione repetidamente el botón **NEXT** hasta que aparezca el mensaje:

RELOJ 00:00

- Presione el botón **CHANGE** para programar la hora del reloj. (Si mantiene presionado el botón **CHANGE**, la hora cambia rápidamente).
- Presione el botón **OK** para validar el dato.
- Presione el botón **MENU'** para abandonar la modalidad de programación o **NEXT** para modificar otros parámetros.

16.2 Programación de la hora de encendido automático

Esta función le permite programar la hora de encendido automático de la cafetera para que esté lista para el uso.

- Asegúrese de haber programado el reloj de la cafetera, siguiendo las indicaciones del párrafo anterior.
- Presione el botón **MENU'** y presione después repetidamente el botón **NEXT** hasta que aparezca el mensaje:

AUTO ON 00:00

- Presione el botón **CHANGE** para programar la hora de encendido automático (Si mantiene presionado el botón **CHANGE**, la hora cambia rápidamente).
- Presione el botón **OK** para validar el dato;
- Presione una vez el botón **NEXT** y aparecerá el mensaje:

AUTOENCENDIDO NO

- Presione el botón **CHANGE** para modificar la función (la cafetera muestra el mensaje "AUTOENCENDIDO SÍ";
 - Presione el botón **OK** para activar la función de encendido automático;
- NOTA:** cuando la cafetera está apagada y ha programado la hora de encendido automático, junto a la hora visualizada en el display no iluminado aparece también el símbolo .
- Presione el botón **MENU'** para abandonar la modalidad de programación o **NEXT** para modificar otros parámetros.

16.3 DESCALCIFICACIÓN

Al calentar continuamente el agua utilizada para preparar el café, es normal que, con el tiempo, los conductos internos de la cafetera se llenen de cal.

Cuando la cafetera muestra el mensaje:

DESCALCIFICACIÓN

ha llegado el momento de efectuar la descalcificación.

Proceda de la siguiente manera:

- Asegúrese de que la cafetera esté lista para el uso.
- Presione el botón **MENU'** (el piloto sobre el botón se enciende) y presione el botón **NEXT** hasta que aparezca el mensaje:

DESCALCIFICACIÓN NO

- Presione el botón **CHANGE** y la cafetera mostrará el mensaje:

DESCALCIFICACIÓN SÍ

- Presione el botón **OK** para poner en marcha el programa de descalcificación.

- Vierta en el depósito (previamente vaciado) el contenido de un frasco de descalcificante DURGOL (125 ml) y **un litro de agua**. Para las operaciones sucesivas, use un descalcificante del mismo tipo y de la misma marca que el suministrado en el equipamiento (disponible en los centros de asistencia técnica autorizados por el fabricante).
- Enganche el erogador de agua caliente en la boquilla.
- Coloque bajo el erogador de agua caliente un recipiente con una capacidad mínima de 1,5 litro (fig. 3).
- Presione el botón [OK], la solución descalcificante sale por el erogador de agua caliente y empieza a llenar el recipiente inferior. En la cafetera aparece el mensaje:

CAFETERA EN DESCALCIFICACIÓN

- El programa de descalcificación ejecuta automáticamente una serie de erogaciones y de pausas para eliminar las incrustaciones de cal dentro de la cafetera.
- Cuando transcurren unos 30 minutos, la cafetera muestra el mensaje:

ENJUAGUE LLENAR DEPÓSITO

Entonces, tendrá que efectuar el enjuague para eliminar los restos de la solución descalcificante del interior de la cafetera; proceda de la siguiente manera:

- Vacíe el depósito del agua, enjuáguelo y llénelo con agua limpia.
- Vuelva a colocar el depósito.
- Vacíe el recipiente lleno de líquido y colóquelo de nuevo bajo el erogador de agua caliente.
- Presione el botón **OK**. Por el erogador saldrá agua caliente que llenará el recipiente inferior y la cafetera mostrará el mensaje.

ENJUAGUE

- Cuando la cafetera haya vaciado el depósito del agua, aparecerá el mensaje:

ENJUAGUE COMPLETO PULSE OK

- Presione el botón **OK** y llene de nuevo el depósito del agua con agua limpia.
- El programa de descalcificación ha concluido y la cafetera está lista para preparar de nuevo café.

NOTA: si se interrumpe el procedimiento de descalcificación antes de que termine, la cafetera muestra aún el mensaje de descalcificar y habrá que realizar todas las operaciones desde el inicio. Vacíe el depósito del agua, enjuáguelo, llénelo con agua limpia y haga salir una taza de agua caliente.

IMPORTANTE: LA GARANTÍA NO ES VÁLIDA SI NO SE EFECTÚA CON REGULARIDAD LA DESCALCIFICACIÓN.

16.4 Modificar la temperatura del café

Para modificar la temperatura del café erogado, efectúe las siguientes operaciones.

- Presione el botón **MENU'** (el piloto sobre el botón se enciende) y después presione repetidamente el botón **NEXT** hasta que aparezca el mensaje:

TEMPERATURA ALTA

- Presione el botón **CHANGE** hasta que aparezca la temperatura del café elegida.
- Presione el botón **OK** para validar la temperatura elegida.
- Presione el botón **MENU'** para abandonar la modalidad de programación o **NEXT** para modificar otros parámetros.

16.5 Modificar la duración del encendido

La cafetera ha sido configurada en la fábrica para apagarse automáticamente después de 1 hora tras la primera utilización. Si quiere que la cafetera permanezca encendida durante más horas (máx. 3 horas), efectúe las siguientes operaciones:

- Presione el botón **MENU'** (el piloto sobre el botón se enciende) y presione repetidamente el botón **NEXT** hasta que aparezca el mensaje:

OFF DESPUÉS DE 1H

- Presione el botón **CHANGE** para modificar el número de horas durante las cuales la cafetera debe permanecer encendida.
- Presione el botón **OK** para validar el dato;
- Presione el botón **MENU'** para abandonar la modalidad de programación o **NEXT** para modificar otros parámetros.

16.6 PROGRAMACIÓN DE LA DUREZA DEL AGUA

Aparece el mensaje de descalcificar después de un período predeterminado de funcionamiento, que ha sido configurado en la fábrica teniendo en cuenta la cantidad máxima de cal que puede contener el agua corriente. Si lo desea, puede prolongar este período de funcionamiento y hacer, por lo tanto, con menor frecuencia la operación de descalcificación programando la cafetera según el contenido de cal del agua utilizada. Proceda de la siguiente manera:

- tras haber quitado de su envoltura la tira reactiva "Total hardness test" (adjunta con la pág. 2), sumérgala completamente en el agua durante algunos segundos. Después sáquela y espere unos 30 segundos (hasta que cambie de color y se formen cuadrados rojos);
- Encienda la cafetera presionando el botón **Ⓛ** (fig. 6).
- Presione el botón **MENU'** y a continuación presione repetidamente el botón **NEXT** hasta que aparezca el mensaje en la cafetera:

DUREZA AGUA 4

- presione el botón **CHANGE** todas las veces necesarias hasta que el número indique cuantos son los cuadrados rojos que se han formado en la tira reactiva (ejemplo, si en la tira reactiva se han formado 3 cuadrados rojos hay que presionar tres veces el botón para que aparezca el mensaje "DUREZA AGUA 3").
- Presione el botón **OK** para validar el dato. Entonces, la cafetera está programada para avisar cuándo es realmente necesario ejecutar la descalcificación, de acuerdo con el contenido real de cal en el agua.

16.7 Retorno a las configuraciones de fábrica (reset)

Podemos volver a las configuraciones originales de la cafetera (incluso después de que el usuario las haya modificado), efectuando las siguientes operaciones:

- Presione el botón **MENU'** y presione repetidamente el botón **NEXT** hasta que aparezca el mensaje:

VALORES FÁBRICA NO

- Presione el botón **CHANGE** y la cafetera muestra el mensaje "VALORES FÁBRICA SÍ".
- Presione el botón **OK** para volver a las configuraciones de fábrica;
- La cafetera vuelve a las configuraciones de la fábrica y muestra el mensaje de LISTA PARA EL USO.

16.8 Procedimiento de lavado

Únicamente el personal de la asistencia técnica puede utilizar esta función.

17 MODIFICAR LA LENGUA

Si quiere cambiar la lengua, presione el botón **CHANGE** durante 5 segundos por lo menos hasta que aparezca en la cafetera el mensaje de instalación en varias lenguas. A continuación, elija la lengua siguiendo las instrucciones del pár. 4.1.



18 SIGNIFICADO DEL MENSAJE VISUALIZADO Y QUÉ HACER



MENSAJE	SIGNIFICADO	QUÉ HACER
<i>LLENAR DEPÓSITO</i>	<ul style="list-style-type: none"> El depósito del agua está vacío o colocado incorrectamente. - El depósito está sucio o tiene cal incrustada. 	<ul style="list-style-type: none"> Llene el depósito del agua siguiendo las indicaciones del cap. 6 nota 6 y encájelo completamente. - Enjuague o descalcifique el depósito
<i>MOLIENDA MUY FINA / REGULAR MOLINILLO Y COLOCAR EROGADOR AGUA Y/ PULSAR OK</i>	<ul style="list-style-type: none"> La cafetera no puede preparar el café. El café sale muy lentamente. 	<ul style="list-style-type: none"> Coloque el erogador de agua caliente, pulse el botón  y deje salir el agua por el erogador durante unos segundos. Gire el regulador de molienda (fig. 12) una posición en el sentido de las agujas del reloj (cap. 8).
<i>VACIAR CAJÓN / POSOS</i>	<ul style="list-style-type: none"> El cajón de los posos de café está lleno o no está colocado. 	<ul style="list-style-type: none"> Vacíe el cajón de los posos y efectúe la limpieza descrita en el cap. 6 – nota 7, a continuación colóquelo de nuevo.
<i>COLOCAR CAJÓN / POSOS</i>	<ul style="list-style-type: none"> Después de la limpieza no se ha colocado el cajón de los posos. 	<ul style="list-style-type: none"> Abra la portezuela de acceso y coloque el cajón de los posos.
<i>ECHAR CAFÉ PREMOLIDO</i>	<ul style="list-style-type: none"> Con la función seleccionada, no se ha podido verter el café premolido en el embudo. 	<ul style="list-style-type: none"> Eche el café premolido tal como descrito en el pár. 9.
<i>LLENAR CAFÉ EN GRANOS</i>	<ul style="list-style-type: none"> Los granos de café se han acabado. Si el molinillo de café hace mucho ruido, significa que una pequeña piedra contenida en los granos de café ha bloqueado el molinillo de café. 	<ul style="list-style-type: none"> Llene el recipiente de granos. Diríjase a un centro de asistencia autorizado De'Longhi.
<i>DESCALCIFICACIÓN</i>	<ul style="list-style-type: none"> Indica que la cafetera está incrustada con cal. 	<ul style="list-style-type: none"> Ejecute lo antes posible el programa de descalcificación descrito en el cap. 16.3.
<i>PULSAR NEXT CHANGE</i>	<ul style="list-style-type: none"> Después de la limpieza, es probable que se haya dejado el grupo de infusión sin montar en la cafetera. 	<ul style="list-style-type: none"> Deje la portezuela de servicio cerrada y el grupo de infusión sin montar en la cafetera y siga las indicaciones que aparecen en la cafetera.
<i>CERRAR PORTEZUELA</i>	<ul style="list-style-type: none"> La portezuela de servicio está abierta. 	<ul style="list-style-type: none"> Si no logra cerrar la portezuela, controle que el grupo de infusión esté colocado correctamente (cap. 15.2 - nota 1)
<i>COLOCAR GRUPO DE INFUSIÓN</i>	<ul style="list-style-type: none"> Después de la limpieza, es probable que se haya dejado el grupo de infusión sin montar en la cafetera. 	<ul style="list-style-type: none"> Coloque el grupo de infusión, véase el cap. 15.2.

MENSAJE	SIGNIFICADO	QUÉ HACER
<i>DISMINUIR DOSIS CAFÉ</i>	<ul style="list-style-type: none"> El embudo para el café premolido está obstruido. Se han utilizado demasiado granos de café o café premolido. 	<ul style="list-style-type: none"> Vacíe el embudo con un cuchillo, siguiendo las indicaciones del cap. 9 nota 5 (fig. 18) Seleccione un sabor más suave o disminuya la cantidad de café premolido y pida de nuevo la erogación de café.
<i>ALARMA GENÉRICA</i>	<ul style="list-style-type: none"> El interior de la cafetera está muy sucio. 	<ul style="list-style-type: none"> Limpie meticulosamente el interior de la cafetera, siguiendo las indicaciones del cap. 15.2. Si después de la limpieza, el mensaje sigue apareciendo, contacte a un centro de asistencia.

19 PROBLEMAS QUE PUEDEN RESOLVERSE ANTES DE LLAMAR A LA ASISTENCIA TÉCNICA

Si la cafetera no funciona, se puede localizar fácilmente la causa y resolverla consultando el cap. 18. Pero si en la cafetera no aparece ningún mensaje, efectúe los siguientes controles antes de contactar a la asistencia técnica.

PROBLEMA	CAUSA	SOLUCIÓN
El café no está caliente.	<ul style="list-style-type: none"> Las tazas no han sido precalentadas. El grupo de infusión está muy frío. 	<ul style="list-style-type: none"> Caliente las tazas enjuagándolas con agua caliente o dejándolas apoyadas durante 20 minutos como mínimo sobre la superficie calentatazas en la tapadera (véase la nota 3 del cap. 6). Antes de preparar el café, caliente el grupo de infusión presionando el botón  (fig.13) (véase la nota 3 del cap. 6).
El café tiene poca crema.	<ul style="list-style-type: none"> El café está molido muy grueso. La mezcla de café no es adecuada. 	<ul style="list-style-type: none"> Gire el regulador de molienda una posición en el sentido contrario de las agujas del reloj (cap. 8). Use una mezcla de café para cafeteras de café exprés.
El café sale muy lentamente.	<ul style="list-style-type: none"> El café está molido muy fino. 	<ul style="list-style-type: none"> Gire el regulador de molienda una posición en el sentido de las agujas del reloj (véase el cap. 8).
El café sale muy rápidamente.	<ul style="list-style-type: none"> El café está molido muy grueso. 	<ul style="list-style-type: none"> Gire el regulador de molienda una posición en el sentido contrario de las agujas del reloj (véase el cap. 8).
El café no sale por una o por ambas boquillas del grupo de erogación.	<ul style="list-style-type: none"> Los agujeros de las boquillas están obstruidos. 	<ul style="list-style-type: none"> Rasque con una aguja el depósito del café seco acumulado (fig. 27).
Presionando el botón  y  , la cafetera no produce café sino agua.	<ul style="list-style-type: none"> Tal vez el café molido se haya quedado bloqueado en el embudo. 	<ul style="list-style-type: none"> Saque el café molido que obstruye el embudo con un cuchillo (véase el cap. 9 – nota 5). A continuación, limpie el grupo de infusión y el interior de la cafetera (véanse las indicaciones del cap. 11.2).

PROBLEMA	CAUSA	SOLUCIÓN
Al presionar el botón ①, la cafetera no se enciende.	<ul style="list-style-type: none"> La cafetera no recibe corriente. 	<ul style="list-style-type: none"> Controle que la cafetera esté enchufada correctamente a la corriente.
No se puede quitar el grupo de infusión para limpiarlo.	<ul style="list-style-type: none"> La cafetera está encendida. El grupo de infusión puede extraerse sólo si la cafetera está apagada. 	<ul style="list-style-type: none"> Apague la cafetera y saque el grupo de infusión (véase el cap. 15.2). ATENCIÓN: el grupo de infusión puede extraerse solamente cuando la cafetera está apagada. Si intenta extraer el grupo de infusión con la cafetera encendida, podría estropear gravemente la cafetera.
Se ha utilizado el café premolido (en lugar de los granos) y no sale café por la cafetera.	<ul style="list-style-type: none"> Se ha echado demasiado café premolido. No se ha presionado el botón  y la cafetera ha utilizado el café premolido y además el café molido por el molinillo. Se ha echado café premolido cuando la cafetera estaba apagada. 	<ul style="list-style-type: none"> Quite el grupo de infusión y limpie meticulosamente el interior de la cafetera siguiendo las indicaciones del cap. 15.2. Repita la operación utilizando como máximo 1 medidor de café molido. Limpie meticulosamente el interior de la cafetera, tal como descrito en el cap. 15.2. Repita la operación presionando, antes, el botón  siguiendo las indicaciones del capítulo 9. Quite el grupo de infusión y limpie meticulosamente el interior de la cafetera siguiendo las indicaciones del cap. 15.2. Repita la operación utilizando como máximo 1 medidor de café molido.
El café no sale por las boquillas del erogador sino que sale por la portezuela de servicio.	<ul style="list-style-type: none"> Los orificios del erogador están obstruidos con café seco. El cajón móvil en el interior de la portezuela de servicio está bloqueado y no puede oscilar. 	<ul style="list-style-type: none"> Rasque los orificios con una aguja (véase el cap. 15.1, fig. 27). Limpie correctamente el cajón móvil sobre todo cerca de las bisagras para que pueda oscilar.
La leche no sale por el tubo de salida de la leche.	<ul style="list-style-type: none"> El tubo de aspiración no está introducido o se ha colocado incorrectamente. 	<ul style="list-style-type: none"> Coloque correctamente el tubo de aspiración en la goma de la tapadera del recipiente de la leche (fig. 20).
La leche no está montada suficientemente.	<ul style="list-style-type: none"> La tapadera del recipiente de la leche está sucio. 	<ul style="list-style-type: none"> Limpie la tapadera del recipiente de la leche siguiendo las indicaciones del capítulo 15. 3.
La leche tiene burbujas grandes o sale a chorros por el tubo de salida de la leche.	<ul style="list-style-type: none"> La leche no está suficientemente fría o bien no es semidesnatada/desnatada. 	<ul style="list-style-type: none"> Utilice leche desnatada o semidesnatada y a la temperatura del frigorífico. Si el resultado no es el deseado, intente cambiar la marca de la leche.