

ΕΙΣΑΓΩΓΗ

Σας ευχαριστούμε που επιλέξατε ένα προϊόν της De'Longhi. Αφιερώνουμε λίγα λεπτά για να διαβάσετε τις οδηγίες προκειμένου να αποφύγετε τυχόν κινδύνους ή ζημιές στη συσκευή.

Κατεβάστε την Εφαρμογή!



Η συσκευή αυτή μπορεί να χρησιμοποιηθεί και με την Εφαρμογή «DeLonghi Comfort» την οποία μπορείτε να κατεβάσετε από το App Store® ή το Google Play.

Για να αποκτήσετε πρόσβαση σε όλες τις λειτουργίες χρειάζεστε ένα τοπικό δίκτυο (Home WLAN) με πρόσβαση στο Διαδίκτυο. Βεβαιωθείτε επίσης ότι δεν υπάρχουν εμπόδια για την πρόσβαση στο Διαδίκτυο, όπως Firewall, Proxy, πιστοποιήσεις ταυτότητας, κτλ.

Μέσω της Εφαρμογής μπορείτε να ελέγχετε εύκολα το Pinguino από το σπίτι σας ή από έξω.

ΠΕΡΙΓΡΑΦΗ

Περιγραφή της συσκευής (δείτε σελίδα 2 - A)

- A1** περύνιο εξαγωγής αέρα
- A2** οθόνη ελέγχου
- A3** χειρολαβές
- A4** ροδάκια
- A5** φίλτρο BioSilver
- A6** γρίλια εισαγωγής αέρα
- A7** υποδοχή σωλήνα εκκένωσης αέρα
- A8** γρίλια εισαγωγής αέρα
- A9** καλώδιο ισχύος
- A10** σωλήνας αποστράγγισης με καπάκι
- A11** θήκη τηλεχειριστηρίου CST

Περιγραφή των εξαρτημάτων (δείτε σελίδα 2 - B)

- B1** φλάντζα τούχου με καπάκι
- B2** σωλήνας εκκένωσης αέρα
- B3** προσαρμογέας σωλήνα
- B4** προσαρμογέας υποστηρίγματος παραθύρου
- B5** υποστήριγμα παραθύρου με παξιμάδι-πεταλούδα
- B6** προσαρμογέας επιτοίχιας τοποθέτησης/εξόδου παραθύρου
- B7** εξόδος παραθύρου
- B8** τηλεχειριστήριο CST (Cool Surround Tecnology)
- B9** καπάκι υποστηρίγματος παραθύρου

ΗΛΕΚΤΡΙΚΗ ΣΥΝΔΕΣΗ

Προτού συνδέσετε τη συσκευή στο ρεύμα, ελέγξτε τα εξής:

- η τάση δικτύου είναι ίδια με την αναγραφόμενη στην πινακίδα στο πίσω μέρος της συσκευής,
- η πρίζα και η ηλεκτρική γραμμή είναι ικανές να υποστηρίξουν το απαιτούμενο φορτίο,
- ο τύπος της πρίζας είναι κατάλληλος για το συγκεκριμένο φως, διαφορετικά, αντικαταστήστε την πρίζα,
- η πρίζα είναι συνδεδεμένη σε αποτελεσματικό σύστημα γείωσης.
Ο κατασκευαστής δεν ευθύνεται σε περίπτωση μη τήρησης αυτών των προδιαγραφών πρόληψης ατυχημάτων.
- **Το καλώδιο ρεύματος πρέπει να αντικαθίσταται αποκλειστικά από ειδικευμένους τεχνικούς.**

ΧΡΗΣΗ

Οι παρακάτω οδηγίες σας βοηθούν να ρυθμίσετε το κλιματιστικό σας με τρόπο ώστε να λειτουργεί όσο το δυνατό πιο αποτελεσματικά. Πριν από τη χρήση, βεβαιωθείτε ότι οι γρίλιες εισαγωγής και εξαγωγής αέρα δεν παρεμποδίζονται.

Σημαντικό: Η συσκευή αυτή παρέχεται με σύστημα αυτόματης εξάτμισης για την αφαίρεση συμπυκνωμάτων κατά τη διάρκεια των λειτουργιών ψύξης και αφύγρανσης.

ΚΛΙΜΑΤΙΣΜΟΣ ΧΩΡΙΣ ΕΓΚΑΤΑΣΤΑΣΗ

ΑΠΛΟ ΑΝΟΙΓΟΜΕΝΟ ΠΑΡΑΘΥΡΟ

Εάν το παράθυρο που έχετε είναι απλό ανοιγόμενο ενεργήστε ως εξής:

- Τοποθετήστε τον σωλήνα εκκένωσης αέρα (B2) στην αντίστοιχη υποδοχή που βρίσκεται στο πίσω μέρος της συσκευής (εικ. 1).
- Βιδώστε την έξοδο παραθύρου (B7) και τοποθετήστε την έξω από το παράθυρο για την εκκένωση του ζεστού αέρα (εικ. 2).

ΑΝΑΣΥΡΟΜΕΝΟ ΠΑΡΑΘΥΡΟ

Εάν το παράθυρο που έχετε είναι ανασυρόμενο ενεργήστε ως εξής:

- Εισάγετε και ασφαλίστε τον προσαρμογέα υποστηρίγματος παραθύρου (B4) μέσα στην υποδοχή του υποστηρίγματος παραθύρου (B5) (εικ.3)
- Τοποθετήστε το υποστήριγμα παραθύρου στο περβάκι του παραθύρου, και επεκτείνετε το υποστήριγμα έως τέρμα εντός του πλαισίου του παραθύρου (εικ. 4).
- Στερεώστε το υποστήριγμα χρησιμοποιώντας το παξιμάδι-πεταλούδα (εικ. 5) (Σε περίπτωση που το υποστήριγμα είναι πολύ μεγάλο για το παράθυρο μπορείτε να αναθέσετε σε έναν ειδικό επαγγελματία να κόψει το πλαστικό με ένα πριόνι).

- Εισάγετε τον σωλήνα εκκένωσης αέρα (B2) στον προσαρμογέα του υποστηρίγματος παραθύρου (B4) (εικ. 6) και περιστρέψτε το όπως φαίνεται στην εικ. 3.
- Για να διευκολυνθεί η στερέωση του σωλήνα εκκένωσης αέρα (B2) στην αντίστοιχη υποδοχή που βρίσκεται στο πίσω μέρος της συσκευής, τοποθετήστε τις προεξοχές του προσαρμογέα του σωλήνα (B3) σε οριζόντιο άξονα όπως φαίνεται στην εικ. 7 και προχωρήστε σύμφωνα με την εικ.1.

ΣΥΡΟΜΕΝΟ ΠΑΡΑΘΥΡΟ

- Χάρη στο κλειδίωμα με το παξιμάδι-πεταλούδα, μπορείτε να χρησιμοποιήσετε το υποστήριγμα του παραθύρου και σε συρόμενα παράθυρα. Τοποθετήστε την τρύπα του υποστηρίγματος με τέτοιο τρόπο ώστε να επιτρέπεται η σωστή εγκατάσταση του σωλήνα εκκένωσης (δείτε εικόνα 6).

ΚΛΙΜΑΤΙΣΜΟΣ ΜΕ ΕΓΚΑΤΑΣΤΑΣΗ

Τοποθετήστε τον σωλήνα εκκένωσης αέρα (B2) στην αντίστοιχη υποδοχή που βρίσκεται στο πίσω μέρος της συσκευής (εικ. 1).

- Ανοίξτε μία τρύπα 150 mm σε έναν εξωτερικό τοίχο ή στο πλαίσιο του παραθύρου. Τηρήστε τις αποστάσεις, τις διαστάσεις και το ύψος της τρύπας που αναφέρονται στην εικόνα 8.

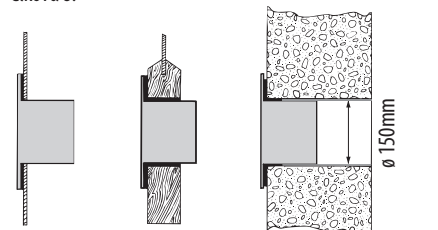

στο
πλαίσιο
παραθύρου

στην ξύλινη βάση
μαλκονόπορτας

στον τοίχο: συνιστάται να μονώνεται το τμήμα του τοίχου χρησιμοποιώντας κατάλληλη μόνωση.

- Στερεώστε την φλάντζα τοίχου (B1) μέσα στην τρύπα.
- Στερεώστε τον σωλήνα εκκένωσης αέρα (B2) στη φλάντζα τοίχου (B1) (εικ. 9)
- Όταν ο σωλήνας (B2) δεν είναι συνδεδεμένος, μπορείτε να κλείσετε την τρύπα με το καπάκι της φλάντζας (B1).

Σημαντικό: Δεδομένου ότι για την εγκατάσταση απαιτούνται ειδικά εργαλεία, συνιστάται η εγκατάσταση της συσκευής να εκτελείται από εξειδικευμένο προσωπικό.

- Κατά την εγκατάσταση του κλιματιστικού, θα πρέπει να

αφήνετε μια πόρτα ελαφρώς ανοιχτή, περίπου 1 εκ., ώστε να εξασφαλίζεται σωστός αερισμός και σωστή πίεση στο δωμάτιο.

- Ο σωλήνας του αέρα θα πρέπει να έχει όσο το δυνατό μικρότερο μήκος και να έχει όσο το δυνατό λιγότερες καμπύλες ώστε να μην συμπιέζεται.

ΛΕΙΤΟΥΡΓΙΑ ΜΕΣΩ ΤΗΣ ΘΘΟΝΗΣ ΕΛΕΓΧΟΥ

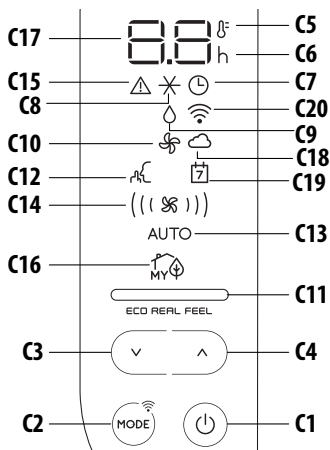

ΠΕΡΙΓΡΑΦΗ ΤΗΣ ΘΘΟΝΗΣ ΕΛΕΓΧΟΥ (C)

- C1** Κουμπί ON/STAND-BY (on/off)
- C2** Κουμπί επιλογής τρόπου λειτουργίας MODE (κλιματιστικό, αφυγραντήρας, ανεμιστήρας, ON-OFF Wi-Fi - επαναφορά ρυθμίσεων WLAN)
- C3** Κουμπί μείωσης
- C4** Κουμπί αύξησης
- C5** Ένδειξη θερμοκρασίας
- C6** Ένδειξη χρονοδιακόπτη
- C7** Σύμβολο χρονοδιακόπτη
- C8** Σύμβολο κλιματισμού
- C9** Σύμβολο αφύγρανσης
- C10** Σύμβολο ανεμιστήρα
- C11** Ένδειξη myEcoReal Feel
- C12** Σύμβολο SILENT
- C13** Ένδειξη Auto
- C14** Ενδείξεις ροής αέρα
- C15** Σύμβολο προειδοποίησης
- C16** Σύμβολο myEcoReal Feel
- C17** Ρυθμισμένες τιμές θερμοκρασίας, προγραμματισμένος χρόνος on/off
- C18** Ένδειξη Εφαρμογής
- C19** Χρονοδιακόπτης Εφαρμογής/ημερολόγιο
- C20** Σύμβολο Wi-Fi

ΕΝΕΡΓΟΠΟΙΗΣΗ/ΑΠΕΝΕΡΓΟΠΟΙΗΣΗ ΣΥΣΚΕΥΗΣ

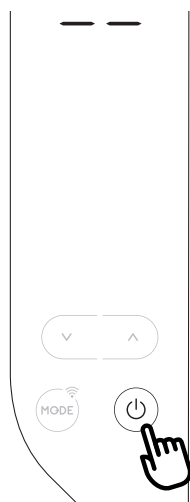

Προτού συνδέσετε τη συσκευή στο ρεύμα επιβεβαιώστε ότι το καπάκι στο πίσω μέρος της μονάδας έχει τοποθετηθεί σωστά στον σωλήνα αποστράγγισης (A10).

Βάλτε το φινιρίσμα στην πρίζα.

Εμφανίζονται δύο παύλες στην οθόνη που σημαίνει ότι η συσκευή είναι σε κατάσταση αναμονής (stand-by). Πατήστε το κουμπί  (C1) για να ανάψετε τη συσκευή.

Όταν ενεργοποιείτε τη συσκευή, εξακολουθεί να είναι ενεργή η τελευταία λειτουργία που είχατε ρυθμίσει πριν την απενεργοποίηση.

Σημαντικό: Εάν η οθόνη ελέγχου δεν χρησιμοποιηθεί για λίγα δευτερόλεπτα, η φωτεινότητά της θα

μειωθεί αυτόματα και μέσα στα επόμενα λίγα λεπτά θα μειωθεί κι άλλο.

Για να απενεργοποιήσετε τη συσκευή, πατήστε ξανά το κουμπί  (C1).

Σημαντικό: Ποτέ μην απενεργοποιείτε το κλιματιστικό αποσυνδέοντας κατευθείαν το φινιρίσμα. Πατήστε το κουμπί  (C1) για να θέσετε το κλιματιστικό σε λειτουργία stand-by και περιμένετε μερικά λεπτά προτού αποσυνδέσετε το φινιρίσμα. Με αυτόν τον τρόπο, η συσκευή μπορεί να πραγματοποιήσει τους ελέγχους της κατάστασης λειτουργίας.

ΕΠΙΛΟΓΗ ΤΡΟΠΟΥ ΛΕΙΤΟΥΡΓΙΑΣ

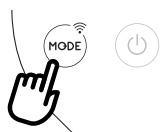

Για να επιλέξετε τον επιθυμητό τρόπο λειτουργίας, πατήστε επανειλημμένα το κουμπί MODE (C2) έως ότου επιλεγεί η επιθυμητή λειτουργία.

ΛΕΙΤΟΥΡΓΙΑ Wi-Fi



Για να επιλέξετε ή να αποεπιλέξετε τη λειτουργία Wi-Fi, κρατήστε πατημένο το κουμπί MODE για 3 δευτερόλεπτα.

Μόλις εμφανιστεί το εικονίδιο Wi-Fi σημαίνει ότι είναι διαθέσιμα τα ακόλουθα χαρακτηριστικά Wi-Fi:



ΣΤΑΘΕΡΑ ΑΝΑΜΜΕΝΟ ΣΥΜΒΟΛΟ Wi-Fi

σημαίνει ότι τα χαρακτηριστικά του Wi-Fi είναι ενεργά ΚΑΙ ότι το «Home WLAN» έχει εντοπιστεί.



ΑΡΓΗ ΑΝΑΛΑΜΠΗ

σημαίνει ότι η συσκευή αναζητά το «Home WLAN».*



ΓΡΗΓΟΡΗ ΑΝΑΛΑΜΠΗ



σημαίνει ότι το «Home WLAN» δεν έχει εντοπιστεί ή ότι δεν έχει ρυθμιστεί ακόμη.



ΣΥΜΒΟΛΟ «APP CONTROL»

Όταν εμφανίζεται το εικονίδιο APP CONTROL, σημαίνει ότι η τελευταία εντολή πραγματοποιήθηκε μέσω εφαρμογής.

Εάν πρέπει να αλλάξετε τις αποθηκευμένες ρυθμίσεις «Home WLAN», προχωρήστε ως εξής:

- κρατήστε πατημένο για περίπου 20 δευτερόλεπτα το κουμπί MODE C2 στην οθόνη ελέγχου έως ότου ακουστεί ένα παρατεταμένο μπιπ.
- το εικονίδιο  και  αναβοσβήνουν ταυτόχρονα.
- χρησιμοποιήστε την εφαρμογή για να εισάγετε τις νέες ρυθμίσεις WLAN στη μονάδα.

* **Σημείωση:** Σε κατάσταση αναμονής (standby), η αναζήτηση για το «Home WLAN» σταματά μετά από περίπου 1 ώρα. Θα ξαναρχίσει μόλις η συσκευή ενεργοποιηθεί ξανά.

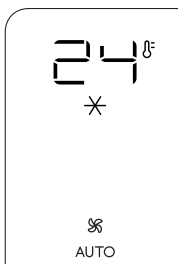

✖ ΛΕΙΤΟΥΡΓΙΑ ΚΛΙΜΑΤΙΣΜΟΥ



Η λειτουργία αυτή είναι ιδανική όταν ο καιρός είναι ζεστός και υγρός και ο χώρος του δωματίου απαιτεί ψύξη αλλά και αφύγρανση.

Για να ρυθμίσετε σωστά αυτή τη λειτουργία:

- Πατήστε επανειλημμένα το κουμπί MODE (C2) μέχρι να εμφανιστεί το ✖ σύμβολο του κλιματισμού. Η οθόνη θα δείξει την επιθυμητή θερμοκρασία και την ταχύτητα ανεμιστήρα AUTO.

- Για να αλλάξετε τη θερμοκρασία που θέλετε να επιτύχετε, πατήστε το κουμπί  (C4) ή  (C3).

Σημαντικό: Οι πιο κατάλληλες θερμοκρασίες κατά τη διάρκεια του καλοκαιριού κυμαίνονται από 24 έως 27°C. Ωστόσο, δεν συνιστάται η ρύθμιση της θερμοκρασίας σε πολύ χαμηλότερο βαθμό σε σχέση με την εξωτερική θερμοκρασία.

Στη λειτουργία κλιματισμού, μπορείτε να επιλέξετε τη ροή του αέρα μόνο από το τηλεχειριστήριο.

◊ ΛΕΙΤΟΥΡΓΙΑ ΑΦΥΓΡΑΝΣΗΣ



Η λειτουργία αυτή είναι ιδανική για τη μείωση της υγρασίας του δωματίου (άνοιξη και φθινόπωρο, χώροι με υγρασία, περίοδοι βροχών, κτλ.). Γι' αυτή τη χρήση, η συσκευή θα πρέπει να είναι ρυθμισμένη όπως

είναι ρυθμισμένη για τη λειτουργία κλιματισμού. Με άλλα λόγια, ο σωλήνας εξαγωγής αέρα (B2) θα πρέπει να είναι συνδεδεμένος στη συσκευή ώστε να επιτρέπεται η εξαγωγή της υγρασίας στον εξωτερικό χώρο.

Για να ρυθμίσετε σωστά αυτή τη λειτουργία:

- Πατήστε επανειλημμένα το κουμπί MODE (C2) μέχρι να εμφανιστεί το ◊ σύμβολο της αφύγρανσης.
- Η συσκευή επιλέγει αυτόματα τη βέλτιστη ροή αέρα.

☼ ΛΕΙΤΟΥΡΓΙΑ ΑΝΕΜΙΣΤΗΡΑ



Όταν χρησιμοποιείτε αυτή τη λειτουργία, ο σωλήνας εξαγωγής αέρα (B2) δεν χρειάζεται να είναι συνδεδεμένος στη συσκευή.

Για να ρυθμίσετε σωστά αυτή τη λειτουργία:

- Πατήστε επανειλημμένα το κουμπί MODE μέχρι να εμφανιστεί το ☼ σύμβολο του ανεμιστήρα.
- Επιλέξτε την επιθυμητή ροή αέρα πατώντας το κουμπί αύξησης ^ (C4) ή μείωσης v (C3).

Οι διαθέσιμες ροές αέρα είναι οι εξής:

(☼) **Ελάχιστη ροή αέρα:** όταν η λειτουργία θέλετε να γίνεται όσο το δυνατόν πιο αθόρυβα.

((☼)) **Μεσαία ροή αέρα:** όταν το επίπεδο του θορύβου θέλετε να είναι χαμηλό αλλά το επίπεδο άνεσης να είναι καλό.

(((☼))) **Μέγιστη ροή αέρα:** για μέγιστη απόδοση.

ΕΠΙΛΟΓΗ ΚΛΙΜΑΚΑΣ ΘΕΡΜΟΚΡΑΣΙΑΣ

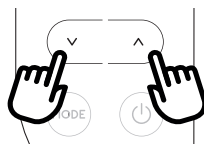

Η θερμοκρασία μπορεί να προβληθεί σε °C ή °F. Για να αλλάξετε τη μονάδα μέτρησης της θερμοκρασίας πατήστε τα δυο κουμπιά αύξησης ^ (C4) και μείωσης v (C3) μαζί για περίπου 10 δευτερόλεπτα.

ΛΕΙΤΟΥΡΓΙΑ ΑΠΟ ΤΟ ΤΗΛΕΧΕΙΡΙΣΤΗΡΙΟ CST (COOL SURROUND TECHNOLOGY)

Το τηλεχειριστήριο CST βασίζεται σε επικοινωνία Bluetooth® Χαμηλής Ενέργειας με το Pinguino.

Η συσκευή λειτουργεί με τον βέλτιστο τρόπο μόνο όταν λειτουργεί με το τηλεχειριστήριο CST.

ΤΟΠΟΘΕΤΗΣΗ Ή ΑΝΤΙΚΑΤΑΣΤΑΣΗ ΜΠΑΤΑΡΙΩΝ

- Αφαιρέστε το καπάκι στο πίσω μέρος του τηλεχειριστήριου.
- Τοποθετήστε ή αντικαταστήστε τις μπαταρίες με δύο καινούριες μπαταρίες LR6 «AAA» 1.5V, τοποθετώντας τις σωστά (δείτε την κατεύθυνση που επισημαίνεται στο εσωτερικό του χώρου των μπαταριών) (εικ. 10).
- Ξαναβάλτε το καπάκι.

Όταν αντικαθιστάτε ή απορρίπτετε το τηλεχειριστήριο, οι μπαταρίες πρέπει να αφαιρούνται και να απορρίπτονται σύμφωνα με την τρέχουσα νομοθεσία διότι είναι επιβλαβείς για το περιβάλλον.

Μην αναμινγύετε παλιές και νέες μπαταρίες.

Μην αναμινγύετε αλκαλικές, κανονικές (ψευδαργύρου-άνθρακα) ή επαναφορτιζόμενες μπαταρίες. Μη ρίχνετε τις μπαταρίες σε φωτιά. Οι μπαταρίες μπορεί να εκραγούν ή να παρουσιάσουν διαρροή. Αν το τηλεχειριστήριο δεν χρησιμοποιείται για μεγάλο χρονικό διάστημα, αφαιρέστε τις μπαταρίες. Η ημερομηνία λήξης των μπαταριών δεν πρέπει να έχει παρέλθει.

Σημείωση: όταν η συσκευή είναι σε κατάσταση αναμονής (standby) και το CST δεν είναι διαθέσιμο (χωρίς μπαταρίες ή εκτός εμβέλειας), η αναζήτηση για τη σύνδεση Bluetooth με το CST θα σταματήσει μετά από περίπου 1 ώρα. Για να ξαναρχίσει, θα πρέπει να ενεργοποιήσετε και πάλι τη συσκευή.

ΠΕΡΙΓΡΑΦΗ ΤΟΥ ΤΗΛΕΧΕΙΡΙΣΤΗΡΙΟΥ CST

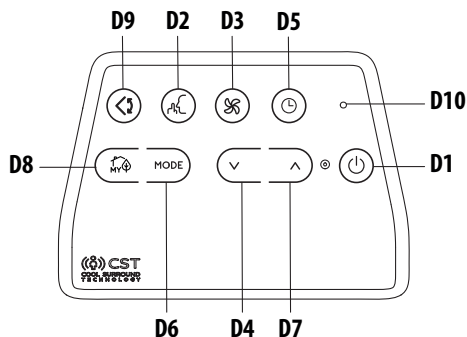

D1 Κουμπί ON/STAND-BY (on/off)

D2 Κουμπί SILENT

- D3** Κουμπί ροής αέρα
- D4** Κουμπί μείωσης
- D5** Αντίστροφος Χρονοδιακόπτης
- D6** Κουμπί MODE
- D7** Κουμπί αύξησης
- D8** Κουμπί myEcoReal Feel
- D9** Κουμπί κατεύθυνσης ροής αέρα (flap swing)
- D10** Ένδειξη LED

ΧΡΗΣΗ ΤΟΥ ΤΗΛΕΧΕΙΡΙΣΤΗΡΙΟΥ CST

Το τηλεχειριστήριο CST είναι μια καινοτόμος τεχνολογία που επιτρέπει καλύτερη ρύθμιση των συνθηκών του χώρου, χάρη στους αισθητήρες που διαθέτει.

Προκειμένου να βελτιστοποιήσετε τις συνθήκες γύρω σας, σας συνιστούμε να το έχετε κοντά σας.

- Το τηλεχειριστήριο δεν πρέπει να απέχει από τη συσκευή περισσότερο από 10 μέτρα (εικ. 10) (ακόμη και χωρίς οπτική επαφή). Το μέγιστο εύρος ενδέχεται να είναι μικρότερο ανάλογα με το περιβάλλον. Ανήκει στις συσκευές Bluetooth κατηγορίας 2.
- Πρέπει να χειρίζεστε το τηλεχειριστήριο CST με προσοχή. Μην το ρίχνετε και μην το εκθέτετε στο άμεσο ηλιακό φως ή σε πηγές θερμότητας. Συνιστάται να έχετε το τηλεχειριστήριο CST πάνω σε ένα τραπέζι ή σε μια επίπεδη επιφάνεια. Μην κρατάτε το τηλεχειριστήριο CST στο χέρι σας για πολλή ώρα προκειμένου να αποφύγετε την εσφαλμένη μέτρηση των αισθητήρων. Επίσης, οι αισθητήρες CST απενεργοποιούνται εάν τοποθετήσετε το τηλεχειριστήριο CST σε απόσταση μικρότερη του 1 μέτρου από τη μονάδα.
- Το τηλεχειριστήριο CST διαθέτει πλήκτρα αφής.
- Το τηλεχειριστήριο CST διαθέτει ενσωματωμένο LED δύο χρωμάτων (D10) (άσπρο/κόκκινο). Το άσπρο led χρησιμοποιείται στις εξής περιπτώσεις:
 - αναβοσβήνει γρήγορα 3 φορές κάθε φορά που πατάτε κάποιο κουμπί
 - αναβοσβήνει κάθε 30 δευτερόλεπτα για τη μετάδοση δεδομένων
 - αναβοσβήνει περιοδικά επισημαίνοντας την εκκίνηση του σταδίου σύζευξης
 - δείχνει την καλή κατάσταση των μπαταριών
- Όταν κατά τις ίδιες ενέργειες το led έχει κόκκινο χρώμα σημαίνει ότι οι μπαταρίες αρχίζουν να εξαντλούνται.

Σημαντικό: Μπορείτε να αποθηκεύσετε με ασφάλεια το τηλεχειριστήριο στην ειδική θήκη (A11).

ΕΝΕΡΓΟΠΟΙΗΣΗ/ΑΠΕΝΕΡΓΟΠΟΙΗΣΗ ΣΥΣΚΕΥΗΣ

- Συνδέστε τη συσκευή στην πρίζα.
- Πατήστε το  κουμπί ON/STAND-BY (D1). Όταν το κλιματικό ενεργοποιείται, αρχίζει να λειτουργεί στον ίδιο τρόπο

λειτουργίας στον οποίο λειτουργούσε όταν ήταν απενεργοποιημένο.

- Πατήστε ξανά το  κουμπί ON/STAND-BY (D1) για να απενεργοποιήσετε τη συσκευή.

Σημαντικό: Μην απενεργοποιείτε ποτέ τη συσκευή αποσυνδεδεμένος το φως. Πρώτα πρέπει να την απενεργοποιείτε πατώντας το κουμπί  ON/STAND-BY (D1) και να περιμένετε λίγα λεπτά προτού αποσυνδέσετε το φως. Μόνο με αυτόν τον τρόπο η συσκευή θα μπορεί να εκτελέσει τους τυπικούς ελέγχους.

ΕΠΙΛΟΓΗ ΤΡΟΠΟΥ ΛΕΙΤΟΥΡΓΙΑΣ

Οι τρόποι λειτουργίας που μπορούν να επιλεγούν από το τηλεχειριστήριο CST πατώντας το κουμπί MODE (D6) αντιστοιχούν σε αυτές που υπάρχουν στην οθόνη ελέγχου της συσκευής (C).

ΕΠΙΛΟΓΗ ΘΕΡΜΟΚΡΑΣΙΩΝ

Στη λειτουργία κλιματισμού πατήστε το  κουμπί (D4) ή  (D7) για να επιλέξετε την επιθυμητή θερμοκρασία.

ΕΠΙΛΟΓΗ ΡΟΗΣ ΑΕΡΑ

Στις λειτουργίες κλιματισμού και ανεμιστήρα, πατήστε το  κουμπί (D3) για να επιλέξετε την επιθυμητή ροή αέρα.

Οι διαθέσιμες ροές αέρα είναι οι εξής:

() **Ελάχιστη ροή αέρα:** όταν η λειτουργία θέλετε να γίνεται όσο το δυνατόν πιο αθόρυβα.

(()) **Μεσαία ροή αέρα:** όταν το επίπεδο του θορύβου θέλετε να είναι χαμηλό αλλά το επίπεδο άνεσης να είναι καλό.

((())) **Μέγιστη ροή αέρα:** για μέγιστη απόδοση.

AUTO

Αυτόματη ροή αέρα: η συσκευή επιλέγει αυτόματα τη ροή του αέρα ανάλογα με την επιλεγμένη θερμοκρασία και τις συνθήκες του περιβάλλοντος. Η επιλογή αυτή είναι διαθέσιμη μόνο στη λειτουργία κλιματισμού.

ΛΕΙΤΟΥΡΓΙΑ myEcoReal Feel

Το myEcoReal Feel είναι η καινοτόμος τεχνολογία της De'Longhi που μερμνά ταυτόχρονα για τη μείωση της θερμοκρασίας και τον έλεγχο της υγρασίας, εξασφαλίζοντας καλύτερο επίπεδο άνεσης. Με τα παραδοσιακά συστήματα, κατά τη διάρκεια της λειτουργίας της συσκευής, μπορεί να επιτυγχάνονται οι βέλτιστες συνθήκες άνεσης αλλά αυτές δεν διατηρούνται καθώς περνά η ώρα. Μόλις επιτευχθεί η βέλτιστη άνεση με το myEcoReal Feel, το PAC διαμορφώνει αυτόματα τη δράση του συμπιεστή και τη ροή του αέρα, ώστε η άνεση να διατηρείται καθώς περνά η ώρα.

Για να ενεργοποιήσετε τη λειτουργία, πατήστε το κουμπί  (D8) στο τηλεχειριστήριο και το σύμβολο myEcoReal Feel εμφανίζεται.

Μετά από περίπου 1 λεπτό, η ένδειξη myEcoReal Feel (C11) ανά-

βει. Αλλάζει χρώμα όταν πλησιάζει στο βέλτιστο επίπεδο άνεσης (δείτε το ακόλουθο διάγραμμα).

Σημαντικό: Γι' αυτή τη χρήση, η συσκευή θα πρέπει να είναι ρυθμισμένη όπως είναι ρυθμισμένη για τη λειτουργία κλιματισμού.

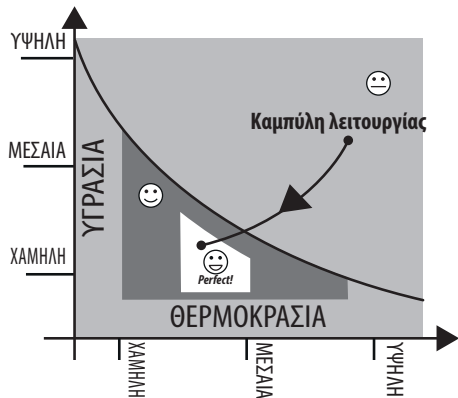

 **ΠΟΡΤΟΚΑΛΙ ΦΩΣ:** Οι συνθήκες δωματίου απέχουν από το βέλτιστο επίπεδο.

 **ΠΡΑΣΙΝΟ ΦΩΣ:** Οι περισσότεροι άνθρωποι νιώθουν ότι οι συνθήκες δωματίου είναι καλές κοντά στο βέλτιστο επίπεδο.

 **ΜΠΛΕ ΦΩΣ:** Βέλτιστο επίπεδο άνεσης.
Perfect!

- Η αίσθηση της άνεσης είναι μια υποκειμενική κατάσταση: γι' αυτό τον λόγο, ο κάθε άνθρωπος κρίνει διαφορετικά τις ίδιες περιβαλλοντικές συνθήκες.
- Σε ιδιαίτερα έντονες περιβαλλοντικές συνθήκες (μεγάλο μέγεθος δωματίου, υψηλή εξωτερική θερμοκρασία ή υγρασία, ελλιπής μόνωση του χώρου, παρουσία πολλών ατόμων ή έντονο θερμικό φορτίο εντός του δωματίου, έντονη έκθεση στον ήλιο...) η συσκευή ενδέχεται να μην μπορεί να επιτύχει το βέλτιστο επίπεδο άνεσης.

ΛΕΙΤΟΥΡΓΙΑ SILENT (διαθέσιμη μόνο στη λειτουργία κλιματισμού)

Ενεργοποιώντας αυτή τη λειτουργία, μειώνεται ο θόρυβος λειτουργίας. Για να την ενεργοποιήσετε, πατήστε το κουμπί  (D2) στο τηλεχειριστήριο. Η οθόνη εμφανίζει το σχετικό σύμβολο (C12).



ΛΕΙΤΟΥΡΓΙΑ ΚΑΤΕΥΘΥΝΣΗΣ ΡΟΗΣ ΑΕΡΑ (SWING)

Η λειτουργία αυτή κινεί το πτερύγιο κατανέμοντας ομοιόμορφα τον αέρα μέσα στο δωμάτιο.

Όταν πατάτε το  κουμπί Swing (D9), το πτερύγιο αρχίζει να κινείται μπρος πίσω εναλλάξ.

Αν το πατήσετε ξανά, το πτερύγιο θα κλειδώσει στην τρέχουσα θέση. Αν πατήσετε ακόμη μία φορά το κουμπί, το πτερύγιο θα αρχίσει και πάλι να κινείται μπρος πίσω.

Σημαντικό: προκειμένου να αποφύγετε οποιαδήποτε ζημιά στους εσωτερικούς μηχανισμούς, δεν πρέπει να μετακινείτε χειροκίνητα το πτερύγιο.

ΕΠΑΝΑΛΗΨΗ ΣΥΖΕΥΞΗΣ ΤΟΥ ΤΗΛΕΧΕΙΡΙΣΤΗΡΙΟΥ CST

Έχει ήδη γίνει η σύζευξη του τηλεχειριστηρίου CST με τη συσκευή Pinguino. Σε περίπτωση που ο χρήστης επιθυμεί να πραγματοποιήσει σύζευξη με άλλη συσκευή Pinguino, ή σε περίπτωση σύζευξης ενός νέου τηλεχειριστηρίου CST, θα πρέπει ο χρήστης να θέσει τη μονάδα σε λειτουργία Stand-by και να κρατήσει πατημένο για 10 δευτ. το κουμπί ΕΠΙΛΟΓΗΣ τρόπου λειτουργίας (D6) στο τηλεχειριστήριο CST. Το Led (D10) αρχίζει να αναβοσβήνει κατά διαστήματα εκτελώντας το στάδιο σύζευξης.

Στη συνέχεια ζητείται από το χρήστη να πατήσει για 10 δευτ. το κουμπί  (C4) της μονάδας Pinguino μέχρι να ακουστεί ένα διπλό μπιπ. Το στάδιο της σύζευξης επισημαίνεται στην οθόνη μέσω της τελείας που αναβοσβήνει ανάμεσα στα ψηφία.

Όταν οι δυο συσκευές ολοκληρώσουν τη σύζευξη, το PAC εκπέμπει ένα διπλό 'μπιπ' και η οθόνη εμφανίζει την κανονική προβολή σε κατάσταση Standby. Η σύζευξη πρέπει να εκτελεστεί εντός 60 δευτ.

ΡΥΘΜΙΣΗ ΧΡΟΝΟΔΙΑΚΟΠΤΗ

Ο χρονοδιακόπτης επιτρέπει την εκκίνηση ή διακοπή λειτουργίας με χρονοκαθυστέρηση. Με τη λειτουργία αυτή γίνεται εξοικονόμηση ηλεκτρικού ρεύματος βελτιστοποιώντας τα χρονικά διαστήματα λειτουργίας.

Πώς να προγραμματίσετε μια διακοπή λειτουργίας με χρονοκαθυστέρηση

- Όταν η συσκευή είναι αναμμένη σε οποιοδήποτε τρόπο λειτουργίας, μπορείτε να προγραμματίσετε μια διακοπή λειτουργίας με χρονοκαθυστέρηση.

- Πατήστε το ☹️ κουμπί του χρονοδιακόπτη (D5): το σύμβολο του χρονοδιακόπτη (C7) και οι ώρες (C6) ανάβουν.



- Πατήστε τα κουμπίά ∨ (D4) και ∧ (D7) μέχρι να εμφανιστεί στην οθόνη ο επιθυμητός αριθμός ωρών για την απενεργοποίηση.

Λίγα δευτερόλεπτα μετά τη ρύθμιση του χρονοδιακόπτη, η ρύθμιση ορίζεται, η οθόνη εμφανίζει τον τρόπο λειτουργίας και το σύμβολο του χρονοδιακόπτη παραμένει αναμμένο.

Μόλις παρέλθει ο ρυθμισμένος χρόνος, το κλιματιστικό μπαίνει σε κατάσταση αναμονής (standby).

Για να ακυρώσετε τον προγραμματισμένο χρονοδιακόπτη, πατήστε το ☹️ κουμπί χρονοδιακόπτη (D5) δύο φορές. Το σύμβολο του χρονοδιακόπτη (C7) θα σβήσει.

Σημαντικό: Αφού ενεργοποιήσετε τον χρονοδιακόπτη, εάν πατήσετε το κουμπί χρονοδιακόπτη μία μόνο φορά, εμφανίζονται οι ώρες που υπολείπονται ως τη διακοπή λειτουργίας.

Πώς να προγραμματίσετε μια εκκίνηση λειτουργίας με χρονοκαθυστέρηση

- Συνδέστε στο ρεύμα τη συσκευή και θέστε τη σε κατάσταση αναμονής (standby).
- Πατήστε το ☹️ κουμπί χρονοδιακόπτη (D5): το σύμβολο χρονοδιακόπτη (C7) καθώς και οι ώρες (C6) ανάβουν.
- Πατήστε τα κουμπίά ∨ (D4) και ∧ (D7) μέχρι να εμφανιστεί ο επιθυμητός αριθμός ωρών για την ενεργοποίηση. Η εκκίνηση μπορεί να προγραμματιστεί οποιαδήποτε στιγμή εντός των επόμενων 24 ωρών.

Μόλις παρέλθει ο ρυθμισμένος χρόνος, η συσκευή θα αρχίσει να λειτουργεί στον ίδιο τρόπο λειτουργίας που είχε ρυθμιστεί προηγουμένως.

Για να ακυρώσετε τον προγραμματισμένο χρονοδιακόπτη, πατήστε δύο φορές το κουμπί χρονοδιακόπτη (D5).

Το σύμβολο του χρονοδιακόπτη (C7) θα σβήσει.

Σημαντικό: Αφού ενεργοποιήσετε τον χρονοδιακόπτη, εάν πατήσετε το κουμπί χρονοδιακόπτη μία μόνο φορά, εμφανίζονται οι ώρες που υπολείπονται ως την ενεργοποίηση.

Σημείωση: Ο προγραμματισμός του χρονοδιακόπτη αποτελεί επίσης και λειτουργία της εφαρμογής: χάρη στις πολλές δυνατότητες προγραμματισμού του χρονοδιακόπτη, μπορείτε να εξοικονομήσετε ηλεκτρικό ρεύμα βελτιστοποιώντας τη διάρκεια

λειτουργίας με εβδομαδιαίο προγραμματισμό, ρυθμίζοντας με χρονοκαθυστέρηση την ενεργοποίηση ή απενεργοποίηση της συσκευής.

ΣΥΜΒΟΥΛΕΣ ΓΙΑ ΣΩΣΤΗ ΧΡΗΣΗ

- Το τηλεχειριστήριο CST διαθέτει αισθητήρες υγρασίας/θερμοκρασίας. Συνιστάται να μην το καλύπτετε εντελώς με τα χέρια ή με ρούχα. Επίσης συνιστάται να μην το τοποθετείτε σε σημεία όπου παρεμποδίζεται η ροή του αέρα. Καλό είναι επίσης να προστατεύετε τη συσκευή από την έκθεση στο άμεσο ηλιακό φως ή από πηγές θερμότητας προκειμένου να αποφεύγονται εσφαλμένες μετρήσεις του αισθητήρα.
- Το τηλεχειριστήριο CST διαθέτει πλήκτρα αφής. Συνιστάται να το χρησιμοποιείτε με καθαρά χέρια και να μην το φέρνετε σε επαφή με σκόνη ή υγρά/υγρασία.
- Το τηλεχειριστήριο CST μπορεί γενικά να λειτουργήσει για περίπου 6 μήνες με τις ίδιες μπαταρίες. Η εκτίμηση αυτή βασίζεται στη χρήση μπαταριών 2300 mAh LR6 "AA".

ΑΥΤΟΔΙΑΓΝΩΣΗ

Η συσκευή διαθέτει σύστημα αυτοδιάγνωσης για τον προσδιορισμό ενός αριθμού προειδοποιήσεων/δυσλειτουργιών. Στην οθόνη της συσκευής εμφανίζονται κάποια μηνύματα σφάλματος.

ΑΝ ΣΤΗΝ ΟΘΟΝΗ ΕΜΦΑΝΙΖΕΤΑΙ ...,	ΑΝ ΣΤΗΝ ΟΘΟΝΗ ΕΜΦΑΝΙΖΕΤΑΙ ...,	ΑΝ ΣΤΗΝ ΟΘΟΝΗ ΕΜΦΑΝΙΖΕΤΑΙ ...,	ΑΝ ΣΤΗΝ ΟΘΟΝΗ ΕΜΦΑΝΙΖΕΤΑΙ ...,	ΑΝ ΣΤΗΝ ΟΘΟΝΗ ΕΜΦΑΝΙΖΕΤΑΙ ...,
LT	LH	PF ⚠	HL ⚠	EI ⚠
“Low Temperature” (Χαμηλή Θερμοκρασία) (Πρόληψη σχηματισμού πάγου)	Χαμηλή υγρασία	“Probe Failure” (Σφάλμα Αισθητήρα) (Βλάβη στον αισθητήρα)	“High Level” (Υψηλό Επίπεδο) (Εσωτερικός δίσκος γεμάτος)	“Communication Failure” (Σφάλμα Επικοινωνίας) (Πρόβλημα εσωτερικής επικοινωνίας)
ΤΙ ΠΡΕΠΕΙ ΝΑ ΚΑΝΩ;	ΤΙ ΠΡΕΠΕΙ ΝΑ ΚΑΝΩ;	ΤΙ ΠΡΕΠΕΙ ΝΑ ΚΑΝΩ;	ΤΙ ΠΡΕΠΕΙ ΝΑ ΚΑΝΩ;	ΤΙ ΠΡΕΠΕΙ ΝΑ ΚΑΝΩ;
Η συσκευή διαθέτει προστασία κατά του πάγου για την αποφυγή υπερβολικού σχηματισμού πάγου. Η συσκευή ξεκινά αυτόματα τη λειτουργία της μόλις ολοκληρωθεί η διαδικασία απόψυξης.	Το μήνυμα αυτό εμφανίζεται μόνο όταν κατά τη λειτουργία myEcoReal Feel, το επίπεδο της υγρασίας του δωματίου είναι εξαιρετικά χαμηλό. Για να ξαναρχίσει η λειτουργία, ενεργοποιήστε τη μονάδα σε οποιονδήποτε άλλο τρόπο λειτουργίας εκτός από τη λειτουργία myEcoReal Feel.	Αν εμφανίζεται αυτή η ένδειξη, επικοινωνήστε με το τοπικό εξουσιοδοτημένο κέντρο σέρβις	Αδειάστε το εσωτερικό δοχείο ασφαλείας ακολουθώντας τις οδηγίες στην ενότητα «Ενέργειες στο τέλος της σεζόν»	Αν εμφανίζεται αυτή η ένδειξη, επικοινωνήστε με το τοπικό εξουσιοδοτημένο κέντρο σέρβις.

ΣΥΜΒΟΥΛΕΣ ΓΙΑ ΣΩΣΤΗ ΧΡΗΣΗ

Για να εξασφαλίσετε τα βέλτιστα αποτελέσματα του κλιματιστικού σας, ακολουθήστε τις παρακάτω οδηγίες:

- κλείστε τα παράθυρα και τις πόρτες του δωματίου όπου γίνεται χρήση του κλιματιστικού. Όταν γίνεται ημι-μόνιμη εγκατάσταση του κλιματιστικού, θα πρέπει να αφήνετε μια πόρτα ελαφρώς ανοιχτή (περίπου 1 εκ.) για τον σωστό αερισμό του χώρου.
- Μη χρησιμοποιείτε ποτέ τη συσκευή σε δωμάτια με πολλή υγρασία (π.χ. πλυσταριό).
- Προστατεύστε το δωμάτιο από την άμεση έκθεση στο ηλιακό φως κλείνοντας μερικώς τις κουρτίνες και/ή τα παντζούρια για εξοικονόμηση ενέργειας.
- Μη χρησιμοποιείτε ποτέ τη συσκευή σε εξωτερικό χώρο.
- Βεβαιωθείτε ότι δεν υπάρχουν πηγές θερμότητας μέσα στο δωμάτιο.
- Βεβαιωθείτε ότι το κλιματιστικό βρίσκεται πάνω σε επίπεδη επιφάνεια.

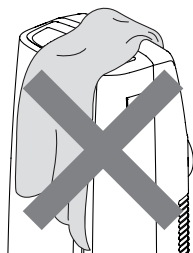

μη σκεπάζετε τη συσκευή

- Μην αφήνετε ποτέ κανένα αντικείμενο πάνω στο κλιματιστικό.
- Μην εμποδίζετε ποτέ την είσοδο του αέρα ή το περυσγίο εξαγωγής αέρα.

ΚΑΘΑΡΙΣΜΟΣ

Πριν τον καθαρισμό ή τη συντήρηση, απενεργοποιήστε τη συσκευή πατώντας το κουμπί  και έπειτα αποσυνδέστε την από την πρίζα.

ΚΑΘΑΡΙΣΜΟΣ ΤΟΥ ΠΕΡΙΒΛΗΜΑΤΟΣ

Θα πρέπει να καθαρίζετε τη συσκευή με ένα ελαφρώς υγρό πανί και έπειτα να τη στεγνώνετε με ένα στεγνό πανί. Για λόγους ασφαλείας, μην πλένετε ποτέ το κλιματιστικό με νερό.

Προσοχή! Μη χρησιμοποιείτε ποτέ βενζίνη, οινόπνευμα ή διαλύτες για να καθαρίσετε τη συσκευή. Μην ψεκάζετε ποτέ εντομοκτόνα ή παρόμοια υγρά.

ΚΑΘΑΡΙΣΜΟΣ ΤΟΥ ΦΙΛΤΡΟΥ ΑΕΡΑ BIO SILVER

Το φίλτρο BioSilver παγιδεύει τη σκόνη και τη γύρη και βοηθά στη μείωση της ανάπτυξης βακτηρίων και μούχλας στο φίλτρο.

Εάν το φίλτρο είναι βρώμικο, επηρεάζεται η κυκλοφορία του αέρα και μειώνεται η αποτελεσματικότητα της συσκευής. Επομένως, είναι καλή πρακτική να καθαρίζετε το φίλτρο σε τακτά χρονικά διαστήματα. Η συχνότητα εξαρτάται από τη διάρκεια και τις συνθήκες λειτουργίας. Αν η μονάδα χρησιμοποιείται συνέχεια ή συστηματικά, συνιστάται να καθαρίζετε το φίλτρο μια φορά την εβδομάδα.

Το φίλτρο βρίσκεται μέσα στη γρίλια εισαγωγής αέρα.

Για να καθαρίσετε το φίλτρο, αφαιρέστε το όπως φαίνεται στην εικ. 11.

Χρησιμοποιήστε ηλεκτρική σκούπα για να αφαιρέσετε τη σκόνη που έχει μαζευτεί πάνω στο φίλτρο. Αν είναι πολύ βρώμικο, βυθίστε το μέσα σε ζεστό νερό και ξεβγάλετε το αρκετές φορές. Το νερό δεν πρέπει ποτέ να ξεπερνά τους 40°C.

Αφού πλύνετε το φίλτρο, αφήστε το να στεγνώσει εντελώς προτού το ξαναβάλετε στη θέση του.

ΕΛΕΓΧΟΙ ΣΤΗΝ ΕΝΑΡΞΗ ΤΗΣ ΣΕΖΟΝ

Βεβαιωθείτε ότι το καλώδιο ισχύος και το φως δεν παρουσιάζουν φθορά και ότι το σύστημα γείωσης είναι αποτελεσματικό.

Τηρείτε επακριβώς τις οδηγίες εγκατάστασης.

ΕΝΕΡΓΕΙΕΣ ΣΤΟ ΤΕΛΟΣ ΤΗΣ ΣΕΖΟΝ

Για να αποστραγγίσετε όλο το νερό από το κύκλωμα, αφαιρέστε το εξωτερικό πώμα ξεβιδώνοντάς το αριστερόστροφα (εικ. 12) και αφήστε το νερό να τρέξει μέσα σε μια λεκάνη.

Μόλις η συσκευή αδειάσει, ξαναβάλτε τα καπάκια.

Καθαρίστε το φίλτρο και στεγνώστε το καλά προτού το ξαναβάλετε στη θέση του.

ΤΕΧΝΙΚΕΣ ΠΡΟΔΙΑΓΡΑΦΕΣ

Τάση ισχύος	δείτε την πινακίδα στοιχείων
Μέγ. απορροφούμενη ισχύς κατά την ψύξη	“
Ψυκτικό μέσο	“
Ψυκτική ικανότητα	“
Συχνότητα:	2402.0-2483.5 MHz
Μέγιστη ισχύς μετάδοσης	0,0631 W

ΟΡΙΑΚΕΣ ΣΥΝΘΗΚΕΣ

Θερμοκρασία δωματίου για κλιματισμό	18° ÷ 35°C
-------------------------------------	------------

Η μεταφορά, η πλήρωση, ο καθαρισμός, η αποκατάσταση και η απόρριψη του ψυκτικού πρέπει να εκτελούνται μόνο από κέντρο τεχνικού σέρβις εξουσιοδοτημένο από τον κατασκευαστή.

Η συσκευή πρέπει να απορρίπτεται μόνο μέσω εξειδικευμένου κέντρου εξουσιοδοτημένου από τον κατασκευαστή.

Προσοχή! ΓΙΑ ΝΑ ΑΠΟΦΥΓΕΤΕ ΤΗΝ ΠΡΟΚΛΗΣΗ ΖΗ-

ΜΙΑΣ ΣΤΗ ΜΟΝΑΔΑ:

ΜΗ ΜΕΤΑΦΕΡΕΤΕ ΚΑΙ ΜΗΝ ΤΟΠΟΘΕΤΕΙΤΕ ΠΟΤΕ ΤΗ ΣΥΣΚΕΥΗ ΑΝΑΠΟΔΑ Ή ΣΤΟ ΠΛΑΪ. ΑΝ ΣΥΜΒΕΙ ΚΑΤΙ ΤΕΤΟΙΟ, ΠΕΡΙΜΕΝΕΤΕ 6 ΩΡΕΣ ΠΡΟΤΟΥ ΑΝΑΨΕΤΕ ΤΗ ΣΥΣΚΕΥΗ, Ο ΧΡΟΝΟΣ ΩΣΤΟΣΟ ΠΟΥ ΣΥΣΤΗΝΕΤΑΙ ΕΙΝΑΙ 24 ΩΡΕΣ. Αν η μονάδα έχει γείρει στο πλάι,

το λάδι χρειάζεται να επιστρέψει στον συμπιεστή προκειμένου να διασφαλιστεί η σωστή λειτουργία. Αν δεν αφήσετε αυτόν τον χρόνο να παρέλθει (6-24 ώρες) η μονάδα μπορεί να λειτουργήσει μόνο για σύντομο διάστημα και έπειτα ο συμπιεστής θα υποστεί ζημιά λόγω έλλειψης λαδιού.

ΑΝΤΙΜΕΤΩΠΙΣΗ ΠΡΟΒΛΗΜΑΤΩΝ

ΠΡΟΒΛΗΜΑ	ΑΙΤΙΑ	ΛΥΣΗ
Το κλιματιστικό δεν ανάβει	δεν είναι συνδεδεμένο στην πρίζα	συνδέστε το στην πρίζα
	δεν υπάρχει ρεύμα	περιμένετε
	έχει παρέμβει η εσωτερική διάταξη ασφάλειας	επικοινωνήστε με το Κέντρο Σέρβις
Το κλιματιστικό λειτουργεί μόνο για λίγη ώρα	υπάρχουν κάμψεις ή συστροφές στον σωλήνα εξαγωγής αέρα	τοποθετήστε τον σωλήνα του αέρα σωστά, έχοντας όσο το δυνατό μικρότερο μήκος και λιγότερες καμπύλες ώστε να αποφεύγονται οι στενώσεις
	κάτι εμποδίζει την εξαγωγή του αέρα	ελέγξτε και αφαιρέστε τυχόν εμπόδια στην εκκένωση του αέρα
Το κλιματιστικό λειτουργεί, αλλά δεν ψύχει το δωμάτιο	παράθυρα, πόρτες και/ή κουρτίνες ανοιχτές	κλείστε πόρτες, παράθυρα και κουρτίνες, λαμβάνοντας υπόψη τις «ΣΥΜΒΟΥΛΕΣ ΓΙΑ ΣΩΣΤΗ ΧΡΗΣΗ» που αναφέραμε παραπάνω
	υπάρχουν πηγές θερμότητας στο δωμάτιο (φούρνος, στεγνωτήρας μαλλιών, κτλ.)	διακόψτε τη λειτουργία των συσκευών που εκπέμπουν θερμότητα
	ο σωλήνας εξαγωγής αέρα έχει αποσυνδεθεί από τη συσκευή	Συνδέστε τον σωλήνα εξαγωγής αέρα στην υποδοχή στο πίσω μέρος της συσκευής (εικ. 1).
	βουλωμένο φίλτρο	καθαρίστε ή αντικαταστήστε το φίλτρο σύμφωνα με την παραπάνω περιγραφή
	οι τεχνικές προδιαγραφές της συσκευής δεν είναι κατάλληλες για τον χώρο μέσα στον οποίο είναι τοποθετημένη.	
Κατά τη διάρκεια της λειτουργίας, διαπιστώνεται μια δυσάρεστη οσμή στο δωμάτιο	βουλωμένο φίλτρο	καθαρίστε το φίλτρο σύμφωνα με την παραπάνω περιγραφή
Το κλιματιστικό δεν λειτουργεί για περίπου τρία λεπτά μετά από επανεκκίνηση	μια εσωτερική διάταξη ασφάλειας αποτρέπει την επανεκκίνηση της συσκευής εντός των τριών πρώτων λεπτών μετά την τελευταία απενεργοποίηση	περιμένετε. Η καθυστέρηση αυτή αποτελεί μέρος της κανονικής λειτουργίας.
Εμφανίζεται ένα από τα παρακάτω μηνύματα: Lt/Lh/PF/HL/E1	η συσκευή διαθέτει σύστημα αυτοδιάγνωσης για τον προσδιορισμό ενός αριθμού δυσλειτουργιών.	δείτε το κεφάλαιο ΑΥΤΟΔΙΑΓΝΩΣΗ