

1	Beskrivelse af apparatet	243
2	Sikkerhedsanvisninger	244
3	Installation	244
4	Tilberedning af kaffemaskinen	245
4.1	Fyldning af vandbeholderen	245
4.2	Fyldning af beholderen til kaffebønner	245
4.3	Igangsætning ved førstegangsbrug	245
5	Tilberedning af kaffe (med kaffebønner)	246
6	Regulering af kaffekværnen	248
7	Tilberedning af espressokaffe med malet kaffe (i stedet for med kaffebønner)	249
8	Varmtvands udløb	249
9	Tilberedning af cappuccino (med damp)	250
10	Rengøring og vedligeholdelse	251
10.1	Rengøring af maskinen	251
10.2	Rengøring af infusionsenheden	252
10.3	Afkalkning	253
10.4	Programmering af vandets hårdhed	254
11	Kontrollampenes betydning til normal betjening	255
12	Lysende kontrollampers betydning, og hvad man skal gøre når de tændes	256
13	Problemer, der kan løses, inden man kontakter servicecentret	257

#### Vigtig information angående bortskaffelse af produktet i overensstemmelse med EF Direktiv 2002/96/CE.

Ved afslutningen af dets produktive liv må produktet ikke bortskaffes som almindeligt affald. Det bør afleveres på et specialiseret lokalt genbrugscenter eller til en forhandler der yder denne service. At bortskaffe et elektrisk husholdningsapparat separat gør det muligt at undgå eventuelle negative konsekvenser for miljø og helbred på grund af upassende bortskaffelse og det giver mulighed for at genbruge de materialer det består af og dermed opnå en betydelig energi- og ressourcebesparelse. Som en påmindelse om nødvendigheden af at bortskaffe elektriske husholdningsapparater separat, er produktet mærket med en mobil affaldsbeholder med et kryds.



## 1. BESKRIVELSE AF APPARATET (JV. SIDE 3)

- |                                         |                                               |
|-----------------------------------------|-----------------------------------------------|
| A. Kopvarmer bakke                      | M. Infusionsenhed                             |
| B. Dampbetjeningsknap                   | N. El-forsyningsledning                       |
| C. Dampprør                             | O. Cappuccinoadapter (udtagelig)              |
| D. Cappuccinoadapter                    | P. Dyse til cappuccinoadapter (udtagelig)     |
| E. Vandbeholder (udtagelig)             | Q. Måleske til formålet kaffe                 |
| F. Kopholderbakke                       | R. Kaffegrumsbeholder (udtagelig)             |
| G. Dråbeopsamlingsbakke (udtagelig)     | S. Knap til regulering af kaffens malingsgrad |
| H. Servicelåge                          | T. Beholder til kaffebønner                   |
| I. Kaffeudløbsrør (regulerbar i højden) | U. Sæde til måleske                           |
| J. Betjeningspanel                      | V. Tragt til indføring af formålet kaffe      |
| K. Låg til beholderen til kaffebønner   | Z. Flytbar skuffe                             |
| L. Midterlæg til malet kaffe            |                                               |

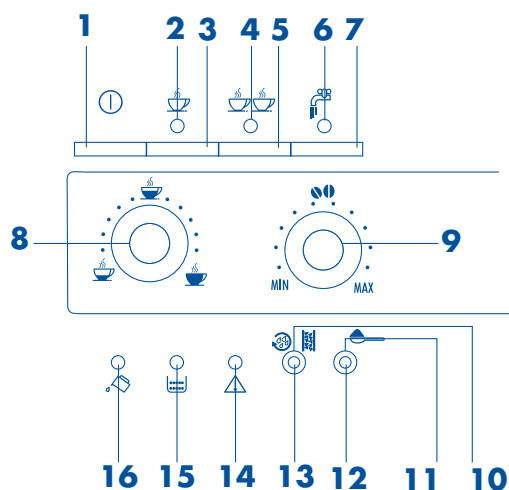
**Betjeningspanel**

- |                                                                   |                                                                                         |
|-------------------------------------------------------------------|-----------------------------------------------------------------------------------------|
| 1) Tast til tænding/slukning af maskinen                          | 9) Tast til valg af mængden af malet kaffe (for at opnå tynd, normal eller stærk kaffe) |
| 2) Kontrollampe til 1 kop og til kaffens temperatur OK            | 10) Tast til skylning og afkalkning                                                     |
| 3) Tast til udløb en kop                                          | 11) Tast til malet kaffe (ingen brug af kaffekværnen)                                   |
| 4) Kontrollampe til 2 kopper og til kaffens temperatur OK         | 12) Kontrollampe til malet kaffe (ingen brug af kaffekværnen)                           |
| 5) Tast til udløb to kopper                                       | 13) Kontrollampe for kalk                                                               |
| 6) Kontrollampe ved valg af varmt vand eller damp                 | 14) Kontrollampe til generel alarm                                                      |
| 7) Tast til valg af varmt vand                                    | 15) Kontrollampe til kaffegrumsbeholder fuld eller ikke sat i.                          |
| 8) Tast til valg af kaffemængden (stærk, normal eller tynd kaffe) | 16) Kontrollampe for manglende vand eller manglende vand i beholderen                   |

DK

## 2 SIKKERHEDSANVISNINGER

LÆS FØLGENDE BRUGSANVISNINGER OMHYGGELIGT OG OPBEVAR DEM TIL SENERE BRUG!

- Denne maskine er fremstillet til at "brygge kaffe" og til at "opvarme drikke": pas på ikke at skolde sig med vand- eller dampstråler eller ved at anvende apparatet til ukorrekt anvendelse.
- Dette apparat er udelukkende beregnet til husholdningsbrug. Anvendelse til ethvert andet formål anses for at være uhensigtsmæssig og derfor farlig.
- Fabrikanten kan ikke holdes til ansvar for eventuelle skader forårsaget af uhensigtsmæssig eller forkert brug eller anvendelse uden omtanke.
- Berør aldrig maskinens ophedede komponenter under brug. Anvend tasterne eller håndtagene.
- Rør aldrig ved apparatet med våde eller fugtige hænder eller fødder.
- Lad aldrig børn eller inhabile personer anvende apparatet uden opsyn
- Lad aldrig børn lege med apparatet
- Hvis apparatet går i stykker eller fungerer dårligt, må man ikke ændre på det: sluk det ved at trække stikket ud af kontakten. Skulle der opstå behov for reparationer, skal man henvende sig til et af fabrikanten autoriseret Servicecenter og kræve, at der anvendes originale reservedele. Hvis disse forskrifter tilsesættes, kan det være farligt at anvende apparatet.

## 3 INSTALLATION

- Efter at have fjernet emballagen, skal man kontrollere produktets integritet. I tvivlstilfælde, bør apparatet ikke tages i brug og man må kun henvende sig til kvalificerede fagmænd.
- Emballagens materialer (plastikposer, ekspanderet polystyren osv.), kan være farlige for børn og skal derfor anbringes udenfor deres rækkevidde.
- Anbring apparatet på en arbejdsflade, langt væk fra vandhaner, vaske og varmekilder.
- **Efter at man har stillet apparatet på arbejdsfladen, sørg for at der er fri plads på cirka 5 cm fra apparatets overflader, sider og dets bagsiden, og fri plads på mindst 20 cm over kaffemaskinen.**
- Installer aldrig maskinen i et rum, der kan nå ned på en temperatur på under eller lig med 0°C (hvis vandet fryser til, kan apparatet tage skade).
- Kontroller at elnettets spænding svarer til det, der er angivet på apparatets typeskilt. Apparatet skal sluttes til en stikkontakt der har en kapacitet på mindst 10A og en velfungerende jordforbindelse. Fabrikanten kan ikke holdes til ansvar for eventuelle skader, der skyldes, at der ikke er en jordforbindelse.
- Hvis stikkontakten ikke passer til apparatets stik, skal man lade stikket udskifte med et andet stik af egnet type af kvalificeret personale.
- Brugeren må under ingen omstændigheder selv erstatte apparatets strømledning, idet udskiftningen kræver, at der anvendes specialredskaber. Hvis ledningen er defekt eller skal udskiftes, skal man henvende sig til et af fabrikanten autoriseret Servicecenter for at undgå enhver form for risiko.
- Det tilrådes at foretage personlige indstillinger m.h.t. vandets hårdhed hurtigst muligt, ved at følge den procedure, der er beskrevet i paragraf 10.4.

Det er nødvendigt, første gang du anvender kaffemaskinen, at du omhyggeligt følger brugsanvisningerne i de følgende paragraffer trin for trin, så du lærer at betjene den korrekt.

#### 4 TILBEREDNING AF KAFFEMASKINEN

##### 4.1 FYLDNING AF VANDBEHOLDEREN

- Træk vandbeholderen ud (fig. 1), skyl den og fyld den med frisk vand, men vær opmærksom på ikke at overstige mærket MAX. Når man fjerner beholderen, skal cappuccino adapteren altid være vendt imod midten af maskinen, for ellers forhindrer den udtrækningen af beholderen.
- Sæt beholderen på plads igen ved at trykke helt i bund.

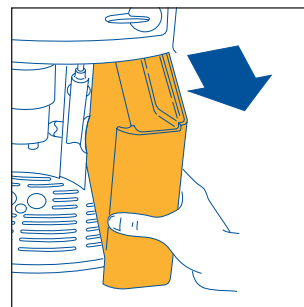

Fig. 1

##### 4.2 FYLDNING AF BEHOLDEREN TIL KAFFEBØNNER

- Luk låget til beholderen til kaffebønner op (fig.2).
- Fyld beholderen med kaffebønner.
- Luk låget.

**PAS PÅ:** For at undgå funktionsfejl, kom aldrig malet kaffe, frysetørret kaffe, karamelliserede kaffebønner eller andre genstande i maskinen, der kan beskadige den.

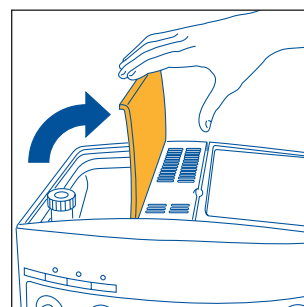





Fig. 2

##### 4.3 IGANGSÆTNING VED FØRSTEGANGSBRUG

1. Kontroller at vandbeholderen er fyldt op og at forsyningsledningens stik sidder korrekt i stikkontakten.
2. Drej cappuccino adapteren udad og anbring en kop under den (fig.3) og tænd maskinen ved at trykke på tast  (fig.4).
3. **STRAKS EFTER, INDEN DER ER GÅET HØJST 30 SEKUNDER**, drej dampbetjenings knappen mod uret så langt den kan komme (fig.5) (det er normalt, at maskinen larmer).
4. Efter nogle sekunder begynder der at løbe lidt vand ud af cappuccinoadapteren. Når koppen er fyldt op med cirka 30cc, drej dampbetjenings knappen en halv gang med uret (fig.6) så langt den kan komme, for at afbryde vandstrømningen.
5. Vent på at de grønne kontrollamper  og  holder op med at blinke og tændes uden at blinke. (Når de grønne kontrollamper blinker, betyder det, at maskinen er i forvarmingsfase, hvorimod når de er tændt og ikke blinker, betyder det, at maskinen har opnået den ideelle temperatur til at brygge kaffe. Jvf. par. 11 – punkt 1 og 2).  
Et øjeblik inden kontrollamperne holder op med at blinke, udfører apparatet automatisk en skylning: der løber lidt varmt vand ud af udløbsrørets haner, som samles i den nedenstående dråbeopsamlingsbakke.  
Råd: hvis man ønsker en stærk kaffe (mindre end 60cc), og få den varmere, fyld først koppen op med det varme vand fra skylningen. Lad vandet blive et par sekunder (inden du tømmer koppen) for at opnå en forvarmning af koppen.
6. Nu er maskinen klar til brug.

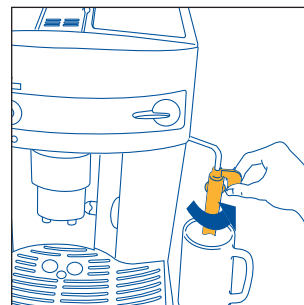

Fig. 3

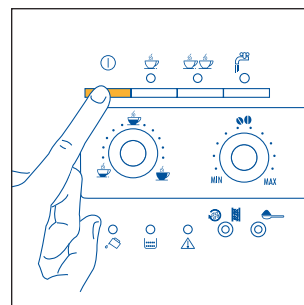









Fig. 4

DK

## 5 TILBEREDNING AF KAFFE (MED KAFFEBØNNER)

- 1) Inden der brygges kaffe, kontroller altid at de grønne kontrollamper  og  er tændt men ikke blinker, og kontroller også at beholderen til kaffebønner er fyldt op.
- 2) Reguler knappen til højre (fig.7) for at indstille den ønskede kaffesmag. Jo mere den drejes med uret, jo større bliver mængden af kaffebønner, som maskinen maler, og derfor vil kaffe komme til at smage tilsvarende stærkere. Ved førstegangsbrug skal man foretage flere prøver og brygge kaffe flere gange, indtil man finder ud af knappens korrekte position. Pas på ikke at dreje for meget med uret, for ellers risikerer du at opnå et for langsomt udløb (i dråber), især når du skal brygger to kopper kaffe.
- 3) Reguler knappen til venstre (fig. 8) for at indstille den ønskede kaffemængde. Jo mere den drejes med uret, jo tyndere bliver kaffen. Ved førstegangsbrug skal man foretage flere prøver og brygge kaffe flere gange, indtil man finder ud af knappens korrekte position.
- 4) Anbring en kop under udløbsrørets haner, hvis du vil brygge 1 kop kaffe (fig. 9) eller 2 kopper, hvis du vil brygge 2 kopper kaffe (fig. 10). For at opnå en bedre creme, sæt kaffeudløbsrøret så tæt som muligt ved kopperne ved at trykke det nedad (fig. 11).
- 5) Tryk på tast  (fig. 12), hvis du har valgt at brygge en kop kaffe eller på tast  (fig. 13), hvis du har valgt at brygge to kopper kaffe. *Nu begynder maskinen at male kaffebønnerne, den udfører en kortvarig forinfusion og derefter fuldfører den udstrømningen i koppen. Når den indstillede mængde er brygget, afbryder maskinen automatisk kaffeudstrømningen og smider grumset i kaffegrumsbeholder.*
- 6) Nogle sekunder efter brygningen, når begge de grønne kontrollamper  og  er tændt igen men ikke blinker, er det muligt at genoptage brygningen af kaffe.
- 7) Tryk på tast  for at slukke maskinen. (Inden den slukkes, udfører apparatet automatisk en skylning: der løber lidt varmt vand ud af hanerne, som samles i den nedenstående dråbeopsamlingsbakke – Pas på ikke at skolde sig). Hvis maskinen ikke slukkes ved at trykke på tast , slukkes den og udfører en hurtig skylning automatisk, under alle omstændigheder 3 timer efter den sidste betjening.

**BEMÆRK 1:** Hvis kaffen løber ud dryppende eller slet ikke løber ud, er det nødvendigt at dreje knappen til regulering af malingsgraden (fig. 17) med uret, indtil den siger klik en gang (jvf. par. 6). Prøv et klik ad gangen, indtil du finder en tilfredsstillende kaffebrygning.

**BEMÆRK 2:** Hvis kaffen løber for hurtigt ud og kaffecremen ikke er tilfredsstillende, drej knappen til højre lidt (fig.7) med uret. Man skal foretage flere prøver og brygge kaffe flere gange, indtil man finder ud af knappens korrekte position. Pas på ikke at dreje for meget mod uret, du risikerer at få en for lang udstrømning (dryppende), især når man ønsker to kopper kaffe. Hvis efter nogle kopper kaffe kaffecremen endnu ikke er tilfredsstillende, drej også knappen til regulering af malingsgrad (fig.17) mod uret indtil den siger klik en gang (jvf. par. 6).

**BEMÆRK 3: Råd for at få en varmere kaffe:**

1) Hvis man, lige efter at have tændt maskinen, ønsker en stærk kaffe (mindre end 60cc), brug det varme vand fra skylningen for at forvarme kopperne (jvf. råd i par. 4.3 – punkt 5). Hvis der derimod er gået mere end 2/3 minutter fra sidste gang man har brygget kaffe, inden man brygger kaffe igen er det nødvendigt at forvarme infusionsenheden, ved at tryk-

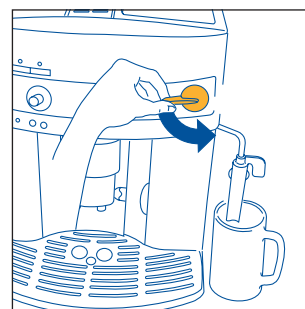

Fig.5

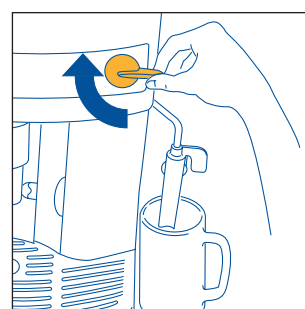

Fig.6

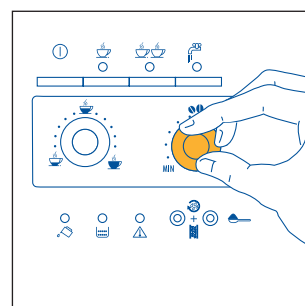

Fig.7

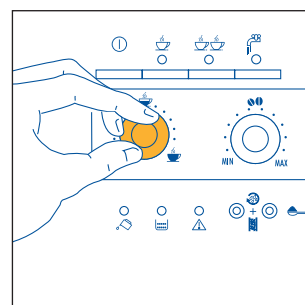







Fig.8



ke på tast   (fig. 14). Derefter lad vandet løbe ned i nedenstående dråbeopsamlingsbakke, eller brug vand denne gang for at fylde (og så tømme) koppen, som derefter bruges til kaffen, for at forvarme den.

2) Brug aldrig for tykke kaffekopper, idet de opsuger for meget varme, med mindre de forinden er blevet forvarmede.

3) Brug forinden opvarmede kaffekopper, ved at skylle dem med varmt vand eller ved at anbringe dem i mindst 20 minutter på kopvarmerbakken på maskines låg mens den er tændt.

**BEMÆRK 4:** Mens maskinen er i gang med at brygge kaffen, er det muligt at stoppe udløbet når som helst, ved at trykke på den forud valgte tast  (fig. 12) eller  (fig. 13).

**BEMÆRK 5:** Så straks udløbet er færdigt, kan kaffemængden i koppen forøges ved at holde den forud valgte tast  (fig. 12) eller  (fig. 13) trykket ned, indtil man når den ønskede mængde kaffe denne operation skal foretages indenfor 3 sekunder efter at kaffeudløbet er færdigt).

**BEMÆRK 6:** når alarmeren  (kap. 12 – punkt 1) tændes uden at blinke, er det nødvendigt at fylde vandbeholderen op med vand, for ellers kan maskinen ikke tilberede kaffen. Vandbeholderen må kun fjernes efter at have vendt cappuccino adapteren imod midten af maskinen. (Det er normalt, at der er lidt vand tilovers i beholderen når alarmeren  tændes).

**BEMÆRK 7:** maskinen tæller det antal kopper kaffe, der bliver brygget. Kontrollampen  tændes efter hver 14. kop kaffe (eller 7. parkopper kaffe), for at vise at kaffegrumsbeholderen er fuld og skal tømmes og renses. Så længe rensning af kaffegrumsbeholderen ikke foretages, bliver kontrollampen ved med at være tændt, og maskinen kan ikke brygge kaffe.

For at foretage rengøringen luk servicelågen, der findes på forsiden, op (ved at trække i håndtaget, fig. 15); kontrollampen  tændes og blinker (jvf. par. 12 punkt 9); træk dråbeopsamlingsbakken ud (fig. 16) tøm den og rens den. Udtøm og rens kaffegrumsbeholderen omhyggeligt idet du sørger for at fjerne alle eventuelle aflejringer på bunden. Tør også eventuelle kondensdråber op, der har lagret sig inden i maskinen, under dråbeopsamlingsbakken. **VIGTIGT:** når man trækker dråbeopsamlingsbakken ud SKAL man altid tømme kaffegrumsbeholderen, selv om den ikke er fyldt helt op. Hvis denne operation ikke foretages, kan det ske at kaffegrumsbeholderen under de følgende brygninger fyldes for meget op og maskinen derfor tilstoppes af grums.

**BEMÆRK 8:** når maskinens bliver brugt, kan det med tiden ske at kværnene slides og at kaffen løber for hurtigt ud og uden creme, fordi kaffebønnerne males for groft.

For at undgå det, er det nødvendigt at regulere kaffens malingsgrad ved at dreje knappen til regulering af malingsgrad (fig.17) mod uret, indtil den siger klik en gang (som beskrevet i kap. 6).

**BEMÆRK 9:** hvis man ikke har brugt maskinen i længere tid, er det nødvendigt at foretage rensning af infusionsenheden, som beskrevet i par. 10.2, inden brug.

**BEMÆRK 10:** Træk aldrig vandbeholderen ud mens maskinen er i funktion og brygger kaffe. Gør man det, kan maskinen ikke længere brygge kaffe og kontrollampen (mangelde vand) tændes i blinkende tilstand. Hvis maskinen bliver spurgt om mere kaffe, vil den lave støj men ikke kaffe. For at sætte maskinen i gang igen, er det nødvendigt at dreje dampknappen i retning mod uret, og helt i bund, så der til sidst løber vand ud af cappuccino tilberederen i nogle sekunder.

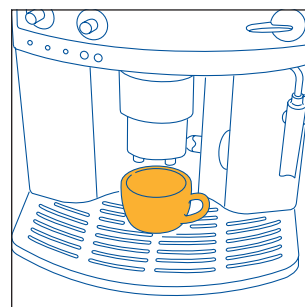

Fig. 9

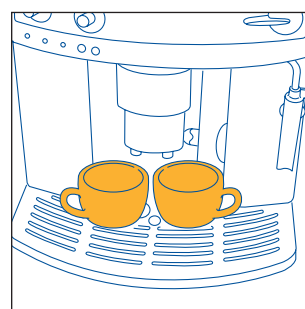

Fig. 10

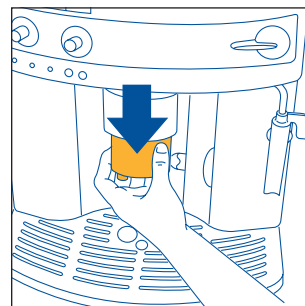

Fig. 11

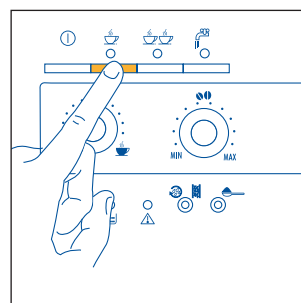

Fig. 12

DK

Ved førstegangsb brug skal man brygge kaffe 4-5 gange, inden resultatet bliver tilfredsstillende.

Når en kontrollampe tændes for at vise, at der er opstået en uregelmæssighed, skal man ikke kontakte servicecentret med det samme. Man kan de fleste af gangene nemt finde løsningen på problemet ved at følge vejledningerne i paragraf 12 og 13. Hvis vejledningerne ikke skulle hjælpe, eller for yderligere oplysninger, anbefaler vi at henvende sig kundeassistenten, ved at ringe til det nummer, som angives på side 2 i det vedhæftede blad. Hvis dit land ikke er blandt listen på dette blad, ring til det angivne nummer på garantien.

## 6 REGULERING AF KAFFEKVÆRNEN

Kaffekværnen skal ikke reguleres, i hvert fald i starten, fordi den er blevet forud indstillet på fabrikken, for at opnå korrekt kaffeudløb. Efter at man har brygget de første kopper kaffe, hvis kaffeudløbet skulle være for hurtigt eller for langsomt (dryppende), er det nødvendigt at genindstille malingsgraden ved hjælp af knappen til regulering af malingsgrad (fig. 17).

Ved at dreje den med uret (et ciffer) til der høres et klik, får man en hurtigere udløb af kaffen (ikke dryppende).

Ved at dreje knappen mod uret til der høres et klik, løber kaffen langsommere ud **og cremen kommer til at have et bedre udseende.**

Virkningen af denne ændring mærkes dog først efter at der er brygget kaffe mindst 2 gange.

**Knappen til regulering af malingsgrad må kun drejes mens kaffekværnen er i funktion.**

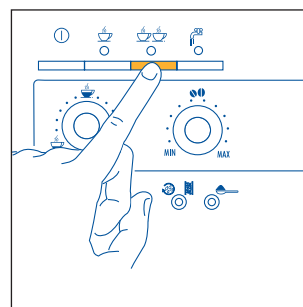

Fig. 13

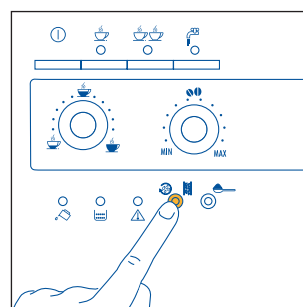

Fig. 14

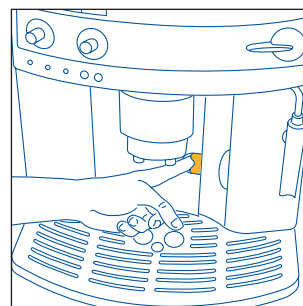
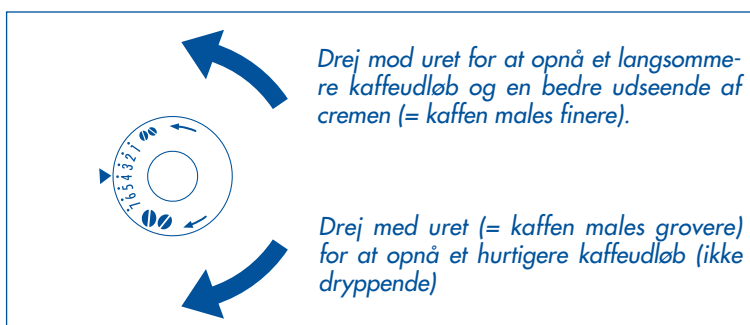

Fig. 15

**BEMÆRK 1:** Der er blevet brugt kaffe til at foretage kontrol på maskinen på fabrikken, så det kan være ganske normalt, at man finder kafferester i kaffekværnen.

Vi garanterer imidlertid, at maskinen er helt ny.

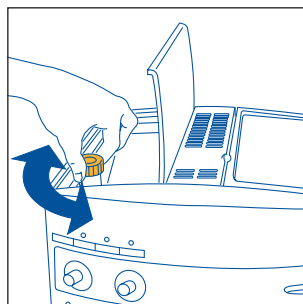

Fig. 17

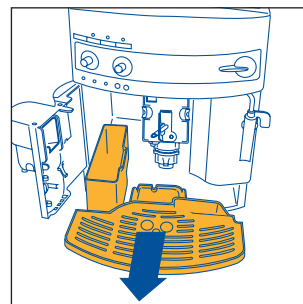



Fig. 16



## 7 TILBEREDNING AF ESPRESSOKAFFE MED MALET KAFFE (I STEDET FOR MED KAFFEBØNNER)

1. Tryk på tasten  for at vælge funktionen med malet kaffe (fig. 18). Kontrollampen, der findes i tasten, tændes for at vise at funktionen er indstillet og at kaffekværnen ikke bruges.
2. Løft i midten af låget, kom en måleske formalet kaffe i tragten (fig. 19) og gå derefter frem som beskrevet i afsnit 5.  
Bemærk: Det er kun muligt at tilberede en kaffe af gangen, dette gøres ved at trykke på knappen .

**BEMÆRK 1:** Kom aldrig den maledede kaffe i, hvis maskinen er slukket for at undgå at den maledede kaffe går tabt inde i maskinen.

**BEMÆRK 2:** Fyld aldrig mere end 1 måleske skrabet kaffe i, ellers kan maskinen ikke brygge kaffen og den maledede kaffe går til spilde inde i maskinen og snavser den til, eller kaffen vil komme ud i dråber.







**BEMÆRK 3:** For at måle den mængde kaffe, der skal fyldes i, anvend kun den medleverede måleske.

**BEMÆRK 4:** Kom udelukkende malet kaffe beregnet til espressokaffemaskiner i tragten: kom aldrig kaffebønner, frysetørret kaffe eller andre genstande, der kan beskadige apparatet, i.

**BEMÆRK 5:** Hvis tragten tilstoppes når der kommer mere end en måleske formalet kaffe i, anvendes en kniv til at hjælpe kaffen med at falde ned (fig. 20), fjern derefter infusionsenheden og rens både denne og maskinen som beskrevet i paragraf 10.2 "Rengøring af infusionsenheden".

3. Når kaffebrygningen med malet kaffe er færdigt, skal man deaktivere funktionen med malet kaffe ved at trykke igen på tasten, hvis man ønsker at brygge kaffe med kaffebønner  (kontrollampen slukkes og kaffekværnen kan bruges igen).

## 8 VARMTVANDS UDLØB

- Kontroller altid at de grønne kontrollamperne  og  er tændt men ikke blinker.
- Drej cappuccinoadapteren udad (fig. 3).
- Anbring en beholder under cappuccinoadapteren (fig. 3).
- Tryk på tasten  (fig. 21). Kontrollampen  tændes for at indikere at funktionen er blevet valgt.
- Drej dampbetjeningsknappen en halv gang mod uret så langt den kan (fig. 5): det varme vand løber ud af cappuccinoadapteren og begynder at fylde den nedenstående beholder op.
- Drej dampbetjeningsknappen med uret helt i bund for at afbryde vandstrømningen (fig. 6) og sæt cappuccinoadapteren i dens originale position i midten af maskinen.
- Tryk på tasten  (fig. 21). (Det tilrådes ikke at lade varmt vand løbe ud i mere end 2 minutter).

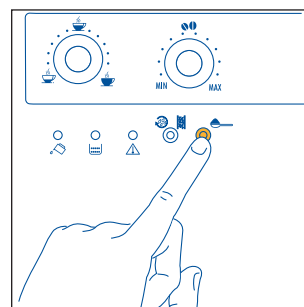

Fig.18

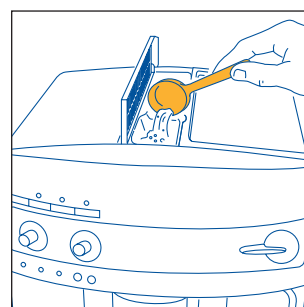

Fig.19

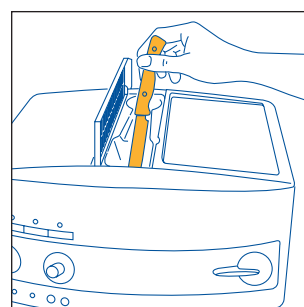

Fig.20



## 9 TILBEREDNING AF CAPPUCCINO (MED DAMP)

- Træk cappuccinoadapteren udad (fig.6).
- Anbring en tom beholder under cappuccinoadapteren (fig. 3). Drej dampknappen en halv omgang i retning mod uret så den drejes helt i bund (kontrollampen  $\text{☀}$  begynder at blinke fig. 22). Lad vand blandet med damp løbe ud i nogle sekunder indtil der kun kommer damp ud.
- Udløbet kan afbrydes ved at dreje knappen i retning med uret til den er helt i bund (fig. 6).
- Tøm beholderen og hæld ca. 100 gram mælk i den for hver cappuccino man ønsker at lave. Husk på at mælkens omfang forøges 2 – 3 gange, når du vælger beholderen. Det anbefales at anvende letmælk med køleskabstemperatur.
- Sænk cappuccinoadapteren ned i beholderen med mælk (fig. 23), vær opmærksom på ikke at sænke den dybere end til den fremhævede streg på selve cappuccinoadapteren (vist med en pil i fig. 24). Drej dampknappen en halv omgang i retning mod uret så den kommer helt i bund (Pas på du ikke brænder dig). Dampen der kommer ud af cappuccinoadapteren får mælken til at blive cremet og forøger mælkens omfang. For at få en god og mere cremet skum, sænkes cappuccinoadapteren ned i mælken og beholderen føres med langsomme bevægelser nedefra og op. (Lad ikke dampen sive ud i mere end 2 minutter sammenlagt).
- Når den ønskede temperatur er nået, afbrydes dampudledningen ved at dreje dampknappen i retning med uret helt i bund (fig. 6).
- Forbered kaffen som beskrevet i de foregående afsnit. Anvend store kopper. Hæld mælkecremen der er tilberedt i beholderen op i kaffen, og cappuccinoen er klar. Kom sukker i efter smag og, hvis man ønsker, kan man drysse lidt kakaopulver på toppen af det hele.

**BEMÆRK 1: Det er meget vigtigt altid at gøre cappuccinoadapteren ren efter brug.** Dette gøres på følgende måde:

- Lad lidt vand eller damp slippe ud i et par sekunder ved at dreje dampbetjeningsknappen mod uret helt i bund (fig. 5). Med denne operation kommer dampprøret af med eventuel tiloversbleven mælk.
- VIGTIGT:** Af hygiejniske grunde anbefales det altid at foretage denne operation for at undgå at der bliver mælk siddende i de indvendige kredsløb i cappuccinoadapteren.
- Drej knappen i retning med uret helt i bund, med den ene hånd holdes fast om håndtaget på cappuccino tilberederens rør, mens man med den anden hånd skruer selve cappuccino tilberederen af ved at dreje den i retning med uret og trække den ned af (fig. 25).

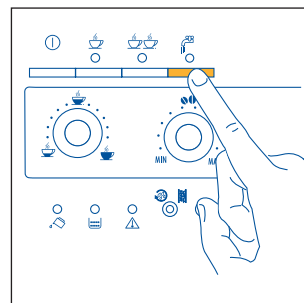

Fig.21

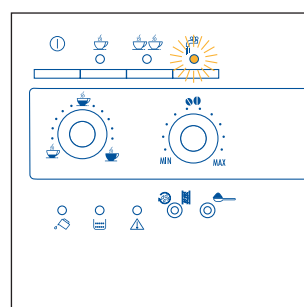

Fig.22

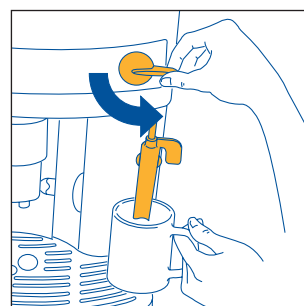

Fig.23

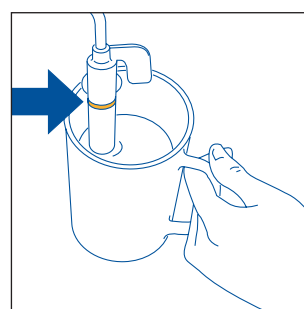

Fig.24

- Tag dampdysen af udløbsrøret ved at trække den nedad (fig. 26).
- Vask omhyggeligt cappuccinoadapteren og dampdysen med lunkent vand.
- Kontroller at de to huller, der vises af pilene på fig. 27, ikke er tilstoppede. Hvis nødvendigt rengøres de med en nål.
- Monter dampdysen igen, ved at sætte den på damprøret og dreje den opad helt i bund.
- Monter cappuccinoadapteren igen på dampdysen ved at føre den opad helt i bund og dreje den mod uret.

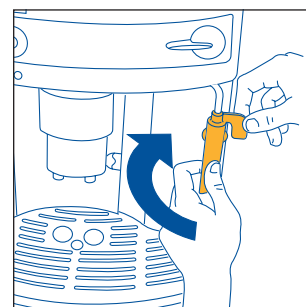



Fig.25

## 10 RENGØRING OG VEDLIGEHOLDELSE

- Inden der foretages noget som helst indgreb til rengøring, tag stikket ud af stikkontakten og lad maskinen køle af.
- Kom aldrig maskinen i vand: det er et elektrisk apparat.
- Man må ikke anvende opløsningsmidler eller slibende rengøringsmidler til rengøring af apparatet. Det er tilstrækkeligt at anvende en blød, fugtig klud.
- Alle maskinens komponenter må ALDRIG vaskes i opvaskemaskinen.

### 10.1 RENGØRING AF MASKINEN

- Foretag rengøringen af kaffegrumsbeholderen (beskrevet i kapitel 5 bemærk 7) hver gang, kontrollampen  tændes uden at blinke (kap. 12 – punkt 3).
- Det anbefales også at gøre vandbeholderen ren regelmæssigt.
- Dråbeopsamlingsbakken har en signalanordning (rød), der giver besked om, hvor meget vand den indeholder. Når denne signalanordning begynder at kunne ses (et par millimeter under dråbeopsamlingsbakken), skal man tømme bakken og gøre den ren.
- Kontroller en gang i mellem, at kaffeudløbsrørets huller ikke er tilstoppet. For at rense dem, benyt en nål for at skrabe de tørre kaffeaflejringer (fig. 28).

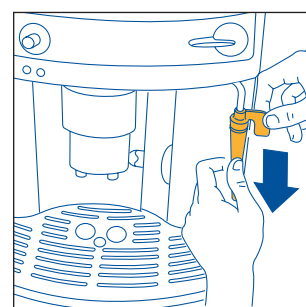

Fig.26

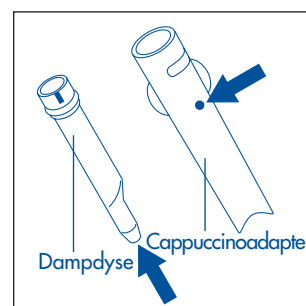

Fig.27

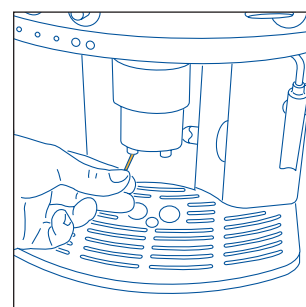

Fig.28

## 10.2 RENGØRING AF INFUSIONSENHEDEN

Infusionsenheden skal renses regelmæssigt for at undgå at der opstår kaffeansamlinger i den (kaffeansamlinger kan være årsag til, at apparatet ikke virker korrekt). Rengøring gøres på følgende måde:

- sluk maskinen ved at trykke på tast (fig. 4) (ikke ved at tage stikket ud) og vent til alle kontrollamperne slukkes;
- luk servicelågen op (fig. 15);
- træk dråbeopsamlingsbakken og kaffegrumsbeholderen ud (fig. 16) og vask dem;
- tryk på siden af de to røde taster og ind mod midten til frigørelsen af infusionsenheden (fig. 29) og fjern infusionsenheden ved at trække den udad;

**PAS PÅ: INFUSIONSENHEDEN MÅ KUN TRÆKES UD, NÅR MASKINEN ER SLUKKET. HVIS DU PRØVER AT TAGE DEN UD, MENS MASKINEN ER TÆNDT, KAN APPARATET TAGE ALVORLIGT SKADE.**

- vask infusionsenheden ved at holde den under rindende hanevand, men brug ikke opvaskemiddel. **Vask aldrig infusionsenheden i opvaskemaskine;**
- rengør omhyggeligt maskinens indvendige dele. For at fjerne kaffesterer, der sidder fast i de indre dele, benyt en trægaffel eller en plastikgaffel (fig. 30) og støvsug derefter alle resterne med en støvsuger (fig. 31);
- Sæt infusionsenheden på plads igen ved at sætte den på den indvendige støtte og på tappen forned; **tryk kraftigt helt i bund på symbolet PUSH, indtil du hører et klik, der betyder at infusionsenheden sidder fast igen.**

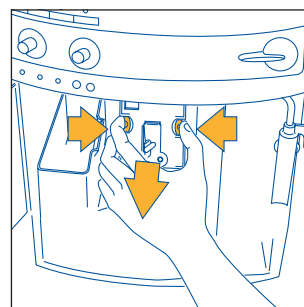

Fig.29

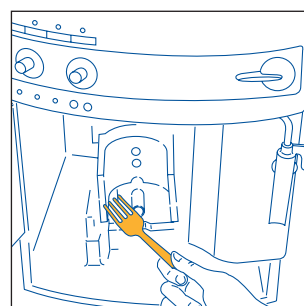

Fig.30

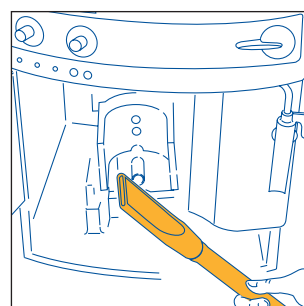
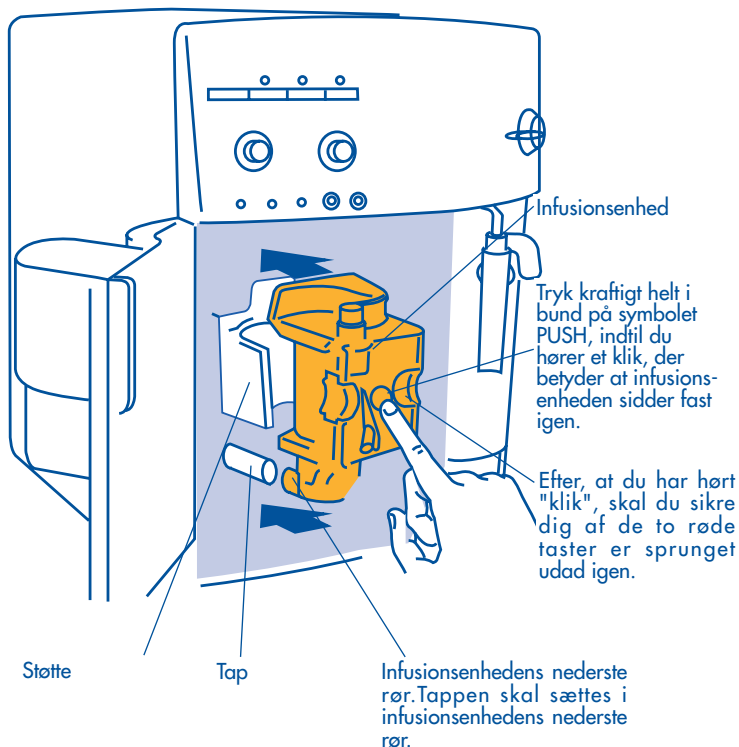
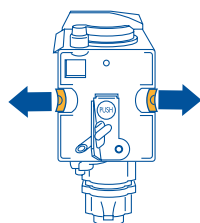

Fig.31



Du skal sikre dig af de to røde taster er sprunget udad, for ellers kan lågen ikke lukkes.

De to røde taster er sprunget **KORREKT** udad



**KORREKT**

De to røde taster er ikke sprunget udad

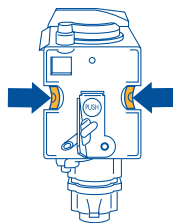

**FORKERT**

**BEMÆRK 1:** Hvis infusionsenheden ikke sættes ordentligt på plads, så der ikke høres et klik og de røde taster ikke springer korrekt udad, kan man ikke lukke lågen og maskinen kan derfor ikke fungere (hvis du tænder maskinen, bliver kontrollampen  $\triangle$  ved at være tændt og blinke (kap. 12 – punkt 9)).

**BEMÆRK 2:** hvis det er besværligt at sætte infusionsenheden på plads, skal du (inden du sætter den på plads) sætte den i den rigtige stilling ved at trykke kraftigt på dens overside og underside samtidigt som vist på figur 32.

**BEMÆRK 3:** hvis det stadigvæk er besværligt at sætte infusionsenheden på plads, lad vær at sætte den i, luk servicelågen og tag stikket du af stikkontakten og sæt det i igen. Vent til alle kontrollamper slukkes, derefter luk lågen op og sæt infusionsenheden på plads igen.

- sæt dråbeopsamlingsbakken og kaffegrumsbeholderen på plads igen;
- luk servicelågen.

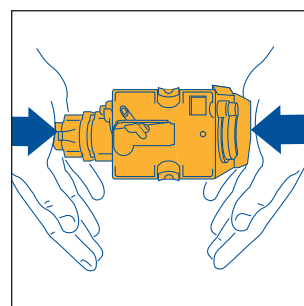

Fig.32

### 10.3 AFKALKNING

På grund af den kontinuerlige opvarmning af vandet, der bruges til at brygge kaffe, er det ganske normalt at der med tiden dannes kalkansamlinger i maskinens indre rør. Når kontrollampen  $\otimes$   $\parallel$  tændes og blinker (kap. 12 – punkt 5), betyder det at man skal foretage afkalkning.

**Bemærk:** Mens kontrollampen  $\otimes$   $\parallel$  er tændt, er det alligevel muligt at brygge kaffe.



Gå frem på følgende måde:

- hældes indholdet fra en flaske afkalkningsmiddel DURGOL (125 ml) i beholderen (der skal være tom) sammen med **en liter vand**. **BENYT UDELUKKENDE DE' LONGHI AFKALKNINGSVÆSKE.**
- anbring en beholder med min. kapacitet på 1,5 liter under cappuccinoadapteren (fig.3);
- tænd maskinen ved at trykke på tast  $\odot$  (fig. 4).
- vent på at de grønne kontrollamper  $\cup$  og  $\cup\cup$  er tændt men ikke blinker.
- tryk på tasten  $\otimes$   $\parallel$  og hold den trykket nede i **mindst 5 sekunder** (fig.14). Kontrollampen, der findes i tasten, tændes (kap. 11 – punkt 8) for at vise at afkalkningsprogrammet begynder (Kontrollamperne  $\cup$  og  $\cup\cup$  bliver ved med at være slukket for at vise, at det ikke er muligt at tilberede kaffe).
- drej dampbetjeningsknappen mod uret en halv gang (fig.5). Nu kommer afkalkningsopløsningen ud af cappuccinoadapteren og den begynder at fylde den nedenstående beholder op.
- afkalkningsprogrammet udfører flere cyklusser, afbrudt af pau-

ser, så afkalkningsopløsningen kan få tid til at virke og fjerne kalksamlinger i kaffemaskinens indvendige dele.

- efter cirka 30 minutter, når kontrollampen  tændes (kap. 12 – punkt 1), drej dampbetjeningsknappen med uret en halv gang (fig.6) så langt den kan komme.

Nu er det nødvendigt at foretage skylningen for at fjerne eventuelle rester af opløsningen inde i maskinen; du skal gå frem på følgende måde:











- træk vandbeholderen ud, skyl den og fyld den med rent vand.
- sæt vandbeholderen på plads igen.
- tøm den fulde opsamlingsbeholder (under cappuccinoadapteren), og anbring den under cappuccinoadapteren igen.
- drej dampbetjeningsknappen mod uret (fig.5) en halv gang. Der løber varmt vand ud af cappuccinoadapteren, der begynder at fylde den nedenstående beholder op.
- når beholderen er tømt, slukkes kontrollampen  og kontrollampen tændes  (kap. 12 – punkt 1).
- drej dampbetjeningsknappen med uret helt i bund (fig.6) og fyld vandbeholderen op med vand igen.
- nu er afkalkningsprogrammet færdigt og maskinen er klar til at brygge kaffe igen.

Bemærk: hvis du afbryder afkalkningsproceduren inden den er færdig, deaktiveres alarmerne ikke  (kap. 12 – punkt 5), så du skal begynde det hele forfra igen.











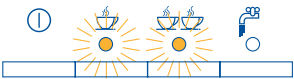





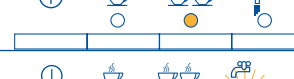

**VIGTIGT: GARANTIE GÆLDER IKKE, HVIS AFKALKNING IKKE FORETAGES REGELMÆSSIGT.**

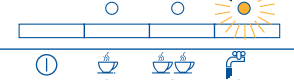
#### 10.4 PROGRAMMERING AF VANDETS HÅRDHED





















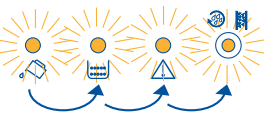



Kontrollampen  (kap. 12 – punkt 5) tændes efter et betjenings tidsrum, der er blevet indstillet i forvejen fra fabrikken afhængigt af den maksimale mængde kalk, der kan findes i hanevandet. Hvis man vil, er det muligt at forlænge virkningsperioden og således **afkalke maskinen med større mellemrum**, ved at programmere maskinen ifølge den præcise kalkindhold som det vand, man bruger, har. Dette gøres på følgende måde:

- tag målestriben "Total hardness test" (vedhæftet på side 2) ud af emballagen og stik den helt ned i vandet i få sekunder (fig. 33). Træk den derefter ud og vent i cirka 30 sekunder (indtil den skifter farve og der dannes nogle små røde firkantede mærker);
- du skal sikre dig, at maskinen er slukket (alle kontrollamperne skal være slukket);
- tryk på tast  (fig. 14) og hold den nede i mindst 5 sekunder. De fire kontrollamper , ,  og  tændes.
- tryk på tast  (fig. 18) flere gange, indtil der tændes lige så mange kontrollamper, som der er af røde firkantede mærker dannet på målestriben (hvis der for eksempel er dannet 3 røde firkantede mærker på målestriben, skal man trykke på tast  3 gange, så de 3 kontrollamper ,  og  tændes samtidigt).
- tryk på tast (fig.14) for at gemme indstillingen. Nu er maskinen indstillet til at tyde på, at der skal foretages afkalkning, når det virkelig er nødvendigt, ifølge den præcise kalkindhold som det vand, man bruger, har.

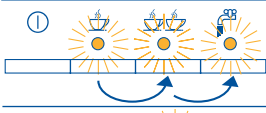

## 11 KONTROLLAMPERNES BETYDNING TIL NORMAL BETJENING

	KONTROLLAMPER	BESKRIVELSE	BETYDNING
1		Kontrollamperne  ,  blinker	Maskinen er ikke klar til at brygge kaffe (vandet har endnu ikke nået den ideelle temperatur). Vent til at kontrollamperne holder op med at blinke, inden du brygger kaffe.
2		Kontrollamperne  ,  er tændt men blinker ikke	Maskinen har nået den ideelle temperatur og er klar til at brygge kaffe.
3		Kontrollampen  er tændt men blinker ikke	Maskinen er i gang med at brygge en kop kaffe.
4		Kontrollampen  er tændt men blinker ikke	Maskinen er i gang med at brygge to kopper kaffe.
5		Kontrollampen til  damp blinke	Maskinen er i gang damp
6		Kontrollampen  er tændt men blinker ikke	Maskinen er klar til varmtvands udløb
7		Kontrollampen  er tændt men blinker ikke	Maskinen er indstillet til brygning med malet kaffe (jvf. kap. 7).
8		Kontrollampen  er tændt men blinker ikke	Det automatiske program til afkalkning er i gang. (jvf. par. 10.3)

## 12 LYSENDE KONTROLLAMPERS BETYDNING, OG HVAD MAN SKAL GØRE NÅR DE TÆNDES



KONTROLLAMPER	BESKRIVELSE	BETYDNING	HVAD MAN SKAL GØRE
1 	Kontrollampen  er tændt men blinker ikke	Vandbeholderen er tom eller sat forkert i. Vandbeholderen er snavset eller der er kalkansamlinger i den.	Fyld vandbeholderen som beskrevet i par. 5, bemærk 5 og sæt den i helt i bund. Skyld vandbeholderen eller foretag afkalkning af vandbeholderen.
2 	Kontrollampen  blinker	Maskinen kan ikke brygge kaffe og den larmer. Kaffen løber for langsomt ud.	Drej dampbetjeningsknappen mod uret (fig. 5), som beskrevet i afsnit 5 note 10. Drej knappen til regulering af malingsgrad (fig. 17) med uret (par. 6), indtil den siger klik en gang.
3 	Kontrollampen  er tændt men blinker ikke	Kaffegrumsbeholderen er fuld eller ikke sat i. Efter rengøringen er kaffegrumsbeholderen ikke blevet sat i.	Tom kaffegrumsbeholderen og foretag rengøring som beskrevet i par. 5 - bemærk 7 og derefter sæt den på plads igen. Åbn lågen og sæt kaffegrumsbeholderen i.
4 	Kontrollampen  blinker	Du har ikke hældt malet kaffe i tragten mens funktion  var indstillet. Der er ikke flere kaffebønner. Hvis kaffekværnen larmer for meget, betyder det at en lille sten blandt kaffebønnerne har blokeret kaffekværnen.	Kom den malede kaffe i som beskrevet i par. 7. Fyld beholderen til kaffebønner som beskrevet i par. 4.2. Du skal kontakte et af De' Longi servicecenter.
5 	Kontrollampen  blinker	Det angiver at der er kalkansamlinger i maskinen.	Det er nødvendigt at foretage afkalkningsprogrammet som beskrevet i kapitel par. 10.3 hurtigst muligt
6 	Der høres en mærkelig lyd fra maskinen, og de fire kontrollamper  ,  ,  og  blinker skiftevis	Infusionsenheden er muligvis ikke blevet sat i maskinen efter rengøring.	Lad servicelågen være lukket og lad infusionsenheden blive ud af maskinen. Tryk samtidigt på tast 1KOP og 2KOPPER indtil de fire kontrollamper er slukket, er det muligt at lukke servicelågen op og at sætte infusionsenheden på plads (for at sætte den i, jvf. par. 10.2)
7 	Kontrollampen  og  er tændt og blinker skiftevis	Maskinen er lige blevet tændt og infusionsenheden er blevet sat forkert i, så lågen er ikke lukket ordentligt.	Tryk på infusionsenheden på symbolet PUSH indtil du hører et klik, der betyder, at infusionsenheden sidder fast. Du skal sikre dig af de to røde taster er sprunget udad (par. 10.2). Luk servicelågen og tryk på tast 1.
8 	Kontrollamperne  ,  og  er tændt og blinke	Du har tændt for maskinen, mens dampbetjeningsknappen var i position åben.	Drej dampbetjeningsknappen med uret helt i bund (fig.6).
9 	Kontrollampen  blinker	Servicelågen er åben.	Hvis man ikke kan lukke lågen, skal man sikre sig at infusionsenheden er korrekt sat i (par. 10.2 - bemærk 1).



KONTROLLAMPER	BESKRIVELSE	BETYDNING	HVAD MAN SKAL GØRE
10 	Kontrollampen  er tændt men blinker ikke og de grønne kontrollamper blinker.	Infusionsenheden er muligvis ikke blevet sat i maskinen efter rengøring.  Maskinens indvendige dele er meget snavset	Sæt infusionsenheden i, jvf. par. 10.2  <b>Rens omhyggeligt maskinen som beskrevet i par. 10.2</b>
11 	Kontrollampen  blinker	Tragten til malet kaffe er tilstoppet	Tøm tragten, ved hjælp af en kniv, som beskrevet i par. 7 – bemærk 5 (fig. 20).

### 13 PROBLEMER, DER KAN LØSES, INDEN MAN KONTAKTER SERVICECENTRET

Hvis maskinen ikke virker og en af alarm-kontrollamperne er tændt, kan du nemt finde ud af, hvad årsag til fejlen er, ved at se efter i kap. 12. Hvis tværtimod ingen alarm er tændt, må du foretage følgende eftersyn, inden du kontakter servicecentret.

PROBLEM	ÅRSAG	LØSNING
• <b>Kaffen er ikke varm</b>	• Kopperne er ikke blevet forvarmet	Varm kopperne ved at skylle dem med varmt vand eller ved at anbringe dem i mindst 20 minutter på kopvarmerbakken på lågen af maskinen (jvf. par. 5 – bemærk 3).
	• Infusionsenheden er for kold	Inden du brygger kaffe, varm infusionsenheden ved at trykke på tast   (fig.14) (jvf. bemærk 3 i kap. 5)
• <b>Der dannes for lidt kaffecreme</b>	• Maskinen bruger for lidt kaffe under infusionen	Drej knappen til højre lidt (fig.7) med uret (jvf. kap. 5 bemærk 2)
	• Kaffen er malet for groft	Drej knappen til regulering af malingsgrad (fig. 17) mod uret (par. 6), indtil den siger klik en gang.
	• Kaffebønner er ikke egnede til brug	Brug kaffebønner af et andet mærke.
• <b>Kaffen løber for langsomt ud</b>	• Kaffen er malet for fint	Drej knappen til regulering af malingsgrad (fig. 17) med uret (par. 6), indtil den siger klik en gang.
	• Maskinen bruger for meget kaffe under infusionen	Drej knappen til højre lidt (fig.7) mod uret.
• <b>Kaffen løber for hurtigt ud</b>	• Kaffen er malet for groft	Drej knappen til regulering af malingsgrad (fig. 17) mod uret (par. 6) indtil den siger klik en gang.
	• Maskinen bruger for lidt kaffe under infusionen	Drej knappen til højre lidt (fig.7) med uret.

DK

PROBLEM	ÅRSAG	LØSNING
<ul style="list-style-type: none"> <li>Kaffen løber ikke ud af en af hanerne på kaffeudløbsrøret.</li> </ul>	<ul style="list-style-type: none"> <li>Hullet er tilstoppet</li> </ul>	Skrab de tørre kaffeaflejringer med en nål (fig. 28).
<ul style="list-style-type: none"> <li>Der løber ikke damp ud af cappuccinoadapteren, når man drejer på dampbetjeningsknappen.</li> </ul>	<ul style="list-style-type: none"> <li>Hullerne på cappuccinoadapteren og på dampdysen er tilstoppede.</li> </ul>	Rens hullerne på cappuccinoadapteren og på dampdysen (jvf. kap. 9- fig.27).
<ul style="list-style-type: none"> <li>Der løber vand ud af maskinen i stedet for kaffe, når man trykker på tast  og .</li> </ul>	<ul style="list-style-type: none"> <li>Den malede kaffe sidder måske fast i tragten.</li> </ul>	Fjern den malede kaffe, der sidder fast i tragten, ved hjælp af en kniv (jvf. kap. 7 – bemærk 5). Rengør derefter infusionsenheden og maskinens indvendige dele (jvf. beskrivelse i par.10.2).
<ul style="list-style-type: none"> <li>Maskinen tændes ikke, når man trykker på tast til .</li> </ul>	<ul style="list-style-type: none"> <li>Der er ikke strøm på maskinen.</li> </ul>	Kontroller at forsyningslednings stik sidder korrekt i stikkontakten
<ul style="list-style-type: none"> <li>Infusionsenhed kan ikke trækkes ud for at foretage rengøringen.</li> </ul>	<ul style="list-style-type: none"> <li>Maskinen er tændt. Infusionsenhed kan kun trækkes ud, når maskinen er slukket.</li> </ul>	Sluk maskinen (jvf. par. 10.2). PAS PÅ: infusionsenheden kan kun trækkes ud, når maskinen er slukket. Hvis du prøver på at tage infusionsenheden ud, mens maskinen er tændt, kan apparatet tage alvorlig skade.
<ul style="list-style-type: none"> <li>Du har brugt malet kaffe (i stedet for kaffebønner), så maskinen kan ikke brygge kaffe.</li> </ul>	<ul style="list-style-type: none"> <li>Du har hældt for meget malet kaffe i.</li> </ul>	Fjern infusionsenheden rens maskinen omhyggeligt indvendigt som beskrevet i par. 10.2. Gentag operationen med højst 1 måleske malet kaffe.
	<ul style="list-style-type: none"> <li>Du har ikke trykket på tast  så maskinen har, udover den forud malede kaffe, også brugt kaffen, der er malet af kaffeværnen</li> </ul>	Rens maskinen omhyggeligt indvendigt som beskrevet i par. 10.2. Gentag operationen ved først at trykke på tast  , som beskrevet i kapitel 7.
	<ul style="list-style-type: none"> <li>Du har hældt den malede kaffe i mens maskinen var slukket.</li> </ul>	Fjern infusionsenheden, rens maskinen omhyggeligt indvendigt som beskrevet i par. 10.2. Gentag operationen ved denne gang først at tænde maskinen.
<ul style="list-style-type: none"> <li>Kaffen løber ikke ud af hanerne på kaffeudløbsrøret, men langs service-lågen.</li> </ul>	<ul style="list-style-type: none"> <li>Hullerne på udløbsrøret er tilstoppede med tørre kaffeaflejringer.</li> </ul>	Skrab hullerne med en nål (jvf. par. 10.1, fig. 28).
	<ul style="list-style-type: none"> <li>Den flytbare skuffe bag ved service-lågen sidder fast og kan ikke bevæges.</li> </ul>	Rens omhyggeligt den flytbare skuffe, især ved hængslerne, så den kan bevæges.