

EINLEITUNG

Vielen Dank, dass Sie sich für ein De'Longhi-Produkt entschieden haben. Bitte nehmen Sie sich einen Moment Zeit zum Lesen der Anweisungen, um Risiken oder Schäden am Gerät zu vermeiden. Laden Sie die App herunter!



Dieses Gerät kann auch mit der APP "Delonghi Comfort", die Sie im App Store® oder von Google Play herunterladen können, verwendet werden.

Um Zugang zu allen Funktionen zu haben, brauchen Sie ein lokales Netzwerk (Home WLAN) mit Internetzugang. Außerdem müssen Sie prüfen, dass nichts den Internetzugang behindert wie Firewall, Proxy, Authentifizierungen usw.

Mit dieser App können Sie leicht Pinguino von zu Hause oder von draußen steuern.

BESCHREIBUNG

Beschreibung des Gerätes (siehe Seite 2 - A)

- A1** Luftauslassklappe
- A2** Bedienfeld
- A3** Griffe
- A4** Rollen
- A5** BioSilver-Filter
- A6** Luftansauggitter
- A7** Abluftschlauchgehäuse
- A8** Luftansauggitter
- A9** Stromkabel
- A10** Ablaufschlauch mit Kappe
- A11** CST-Fernbedienungsfach

Beschreibung des Zubehörs (siehe Seite 2 - B)

- B1** Wandflansch mit Kappe
- B2** Abluftschlauch
- B3** Schlauchadapter
- B4** Adapter für Fensterhalterung
- B5** Fensterhalterung mit Flügelmutter
- B6** Adapter für Wandmontage/Fenstersteckdose
- B7** Fensterauslass
- B8** CST-(Cool Surround Tecnology)-Fernbedienung
- B9** Fensterhalterungskappe

STROMANSCHLUSS

Bevor Sie das Gerät an das Stromnetz anschließen, überprüfen Sie Folgendes:

- Die Netzspannung muss mit den Angaben auf dem Schild auf der Rückseite des Gerätes übereinstimmen;
 - Die Steckdose und die elektrische Leitung müssen zur Aufnahme der erforderlichen Last bemessen sein;
 - Die Steckdose muss der richtige Typ für den Stecker sein, ansonsten ist sie zu ersetzen;
 - Die Steckdose muss an ein leistungsfähiges Erdungssystem angeschlossen sein.
- Der Hersteller übernimmt für die Nichteinhaltung dieser Anweisungen zur Vermeidung von Verletzungen keine Haftung.
- **Das Netzkabel darf nur von Fachleuten ausgetauscht werden.**

VERWENDUNG

Anhand der folgenden Anweisungen kann das Klimagerät so effizient wie möglich auf den Betrieb vorbereitet werden. Vergewissern Sie sich vor der Verwendung, dass die Luftansaug- und -auslassgitter frei sind.

Hinweis: Dieses Gerät ist mit einer automatischen Verdampfungsfunktion zur Kondensatableitung im Kühl- und Entfeuchtungsmodus ausgestattet.

KLIMATISIERUNG OHNE INSTALLATION

FLÜGELFENSTER

Wenn Sie ein Flügelfenster haben, gehen Sie wie folgt vor:

- Montieren Sie den Abluftschlauch (B2) in die entsprechende Aufnahme auf der Rückseite des Gerätes (Abb. 1).
- Schrauben Sie den Fensterauslass fest (B7) und montieren Sie ihn außerhalb des Fensters, um die heiße Luft abzuführen (Abb. 2).

VERTIKALSCHIEBEFENSTER

Wenn Sie ein Vertikalschiebefenster haben, gehen Sie wie folgt vor:

- Setzen Sie den Adapter für die Fensterhalterung (B4) in die Öffnung der Fensterhalterung (B5) und blockieren Sie ihn (Abb.3)
- Setzen Sie die Fensterhalterung auf die Fensterbank und ziehen Sie die Halterung vollständig auf die ganze Breite des Fensterrahmens aus (Abb. 4).
- Fixieren Sie die Halterung mit der Flügelmutter (Abb. 5) (Sollte die Fensterhalterung für das Fenster zu groß sein, kann der Kunststoff mit einer Säge von einem qualifizierten Fachmann abgesägt werden).
- Setzen Sie den Abluftschlauch (B2) in das Zubehör für die Fensterhalterung (B4) ein (Abb. 6) und drehen Sie ihn, wie

in Abb. 3 dargestellt.

- Um die Montage des Abluftschlauches (B2) in das entsprechende Gehäuse auf der Rückseite des Gerätes zu erleichtern, positionieren Sie die Laschen (B3) des Schlauchadapters in einer horizontalen Achse, wie in Abb. 7 dargestellt, und verfahren Sie wie in Abb. 1 dargestellt.

SCHIEBEFENSTER

- Dank der Feststellflügelmutter kann die Fensterhalterung auch für Schiebefenster verwendet werden. Positionieren Sie das Loch der Halterung so, dass eine korrekte Montage des Abluftschlauches möglich ist (siehe Abbildung 6).

KLIMATISIERUNG MIT INSTALLATION

- Montieren Sie den Abluftschlauch (B2) in die entsprechende Aufnahme auf der Rückseite des Gerätes (Abb. 1).
- Bohren Sie ein Loch von 150 mm in eine Außenwand oder durch eine Fensterscheibe. Beachten Sie die in Abbildung 8 angegebenen Abstände, Abmessungen und Höhen der Bohrung.

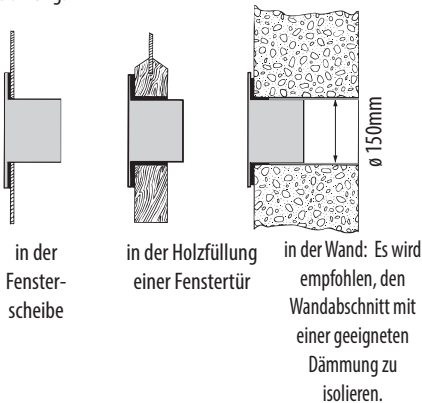

- Setzen Sie den Wandflansch (B1) in die Bohrung ein.
- Setzen Sie den Abluftschlauch (B2) in den Wandflansch (B1) ein (Abb. 9)
- Wenn der Schlauch (B2) nicht angeschlossen ist, kann die Bohrung mit der Flanschcappe (B1) verschlossen werden.

Hinweis: Da für die Installation Spezialwerkzeuge erforderlich sind, empfehlen wir Ihnen, das Gerät von einem Fachmann installieren zu lassen.

- Bei der Installation des Klimageräts sollten Sie eine Tür ca. 1 cm offen lassen, um eine korrekte Belüftung und korrekten Raumdruck zu gewährleisten.
- Halten Sie den Luftschlauch so kurz und gerade wie möglich, um Verengungen zu vermeiden.

BEDIENUNG ÜBER DAS BEDIENFELD

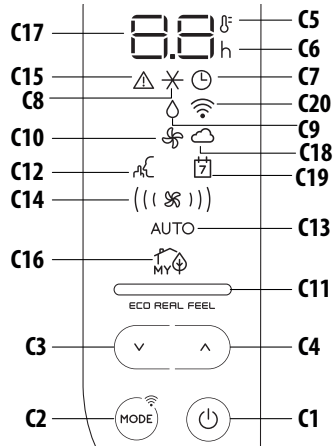

BESCHREIBUNG DES BEDIENFELDES (C)

- C1** ON/STAND-BY- (Ein/Aus)-Taste
- C2** Funktionswahltaste MODE (Klimaanlage, Entfeuchter, Ventilator, ON-OFF WLAN - Reset WLAN-Einstellungen)
- C3** Verringerungstaste
- C4** Erhöhungstaste
- C5** Temperaturanzeige
- C6** Timeranzeige
- C7** Timersymbol
- C8** Klimatisierungssymbol
- C9** Entfeuchtungssymbol
- C10** Ventilatorsymbol
- C11** myEcoReal Feel - Anzeige
- C12** SILENT Symbol
- C13** Automatikanzeige
- C14** Luftstromanzeiger
- C15** Alarmsymbol
- C16** myEcoReal Feel - Symbol
- C17** Eingestellte Temperaturwerte, programmierte Ein-/Aus-schaltzeit
- C18** App-Anzeige
- C19** App Timer/Kalender
- C20** WLAN-Symbol

EIN- UND AUSSCHALTEN DES GERÄTES

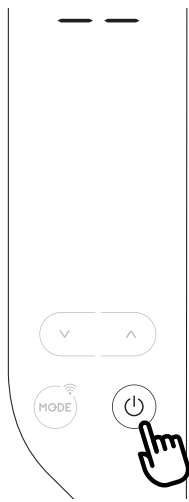

Bevor Sie das Gerät anschließen, überprüfen Sie, ob die Kappe auf der Rückseite des Geräts korrekt am Ablaufschlauch (A10) eingesteckt ist. Stecken Sie den Stecker in die Steckdose.

Auf dem Display erscheinen zwei Striche, die anzeigen, dass sich das Gerät im Standby-Modus befindet. Berühren Sie die Taste (C1), um das Gerät einzuschalten.

Beim Einschalten des Gerätes wird die zuletzt vor dem Ausschalten eingestellte Funktion aktiviert.

Hinweis: Nach einigen Sekunden der Inaktivität des Bedienfeldes wird seine Helligkeit automatisch reduziert und in den nächsten Minuten

weiter reduziert.

Um das Gerät auszuschalten, berühren Sie erneut die Taste (C1).

Hinweis: Schalten Sie das Klimagerät niemals durch einfaches Ziehen des Steckers aus. Berühren Sie die Taste (C1), um Ihr Klimagerät in den Standby-Modus zu versetzen, und warten Sie einige Minuten, bevor Sie den Stecker ziehen. Auf diese Weise kann das Gerät die Betriebszustandsprüfungen durchführen.

MODUSAUSWAHL

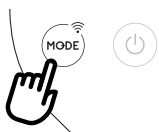

Um die gewünschte Betriebsart auszuwählen, berühren Sie wiederholt die MODE-Taste (C2), bis die gewünschte Funktion ausgewählt ist.

WLAN-FUNKTION



Um die WLAN-Funktion aus- oder abzuwählen, drücken Sie für 3 Sekunden die MODUS-Taste.

Sobald das WLAN-Icon angezeigt wird, sind die folgenden WLAN-Features verfügbar:



WLAN-SYMBOL LEUCHTET

Die WLAN-Features sind aktiviert UND das „Home WLAN“ wurde gefunden.



LANGSAMES BLINKEN

Das Gerät sucht das „Home WLAN“.*



SCHNELLES BLINKEN

Das „Home WLAN“ wurde nicht gefunden oder wurde noch nicht eingestellt.



ICON „APP-KONTROLLE“

Wenn das Icon APP-KONTROLLE auftaucht, wurde der letzte Befehl über App empfangen.

Wenn die gespeicherten „Home WLAN“-Einstellungen geändert werden müssen, wie folgt, vorgehen:

- Berühren sie ungefähr 20 Sekunden die MODE-Taste C2 am Bedienfeld bis ein langer Piepton ertönt;
- das Icon und blinken gleichzeitig.
- geben Sie mit der App in die neuen WLAN-Einstellungen in das neue Gerät ein.

* **Hinweis:** Im Standby stoppt die Suche nach dem „Home WLAN“ nach ungefähr 1 Stunde. Es wird wieder aufgenommen, sobald das Gerät wieder eingeschaltet wird.

✕ KLIMATISIERUNGSMODUS

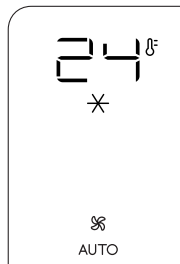

Diese Funktion ist ideal für heißes und feuchtes Wetter, wenn der Raum sowohl gekühlt als auch entfeuchtet werden muss.

Zur korrekten Einstellung dieses Modus:

- Berühren Sie wiederholt die MODE-Taste (C2), bis das Symbol für Klimatisierung ✕ erscheint. Auf dem Display sind die gewünschte Temperatur und die AUTOMATISCHE Ventilatorgeschwindigkeit abzulesen.
- Um die zu erreichende Temperatur zu ändern, berühren Sie die Taste (C4) oder (C3).

Hinweis: Die am besten geeigneten Temperaturen liegen im Sommer zwischen 24 und 27 °C. Es wird jedoch nicht empfo-

len, die Temperatur deutlich unter der Außentemperatur einzustellen.

Im Klimatisierungsmodus kann der Luftstrom nur über die Fernbedienung ausgewählt werden.

◊ ENTFEUCHTUNGSMODUS

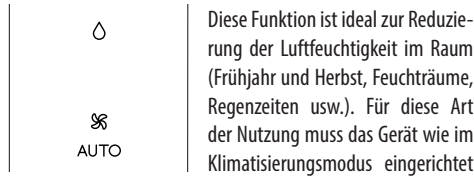

werden. Das heißt, der Abluftschlauch (B2) muss am Gerät angebracht werden, damit die Feuchtigkeit nach außen abgeleitet werden kann.

Zur korrekten Einstellung dieses Modus:

- Berühren Sie wiederholt die MODE-Taste (C2), bis das Entfeuchtungssymbol ◊ erscheint.
- Das Gerät wählt automatisch den besten Luftstrom aus.

🌀 VENTILATORMODUS

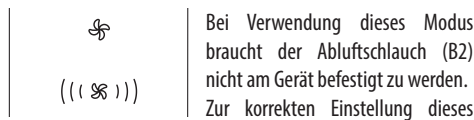

Modus:

- Berühren Sie wiederholt die MODE-Taste, bis das Ventilatorsymbol 🌀 erscheint.
- Wählen Sie den gewünschten Luftstrom durch Berühren der Taste Erhöhung (C4 ^) oder Verringerung (C3 v).

Die verfügbaren Luftströme sind:

- (🌀) **Minimaler Luftstrom:** wenn ein möglichst geräuscharmer Betrieb gewünscht wird.
- (((🌀))) **Mittlerer Luftstrom:** wenn der Geräuschpegel niedrig, aber mit gutem Komfort sein muss.
- ((((🌀)))) **Maximaler Luftstrom:** für maximale Leistung.

AUSWAHL DER TEMPERATURSKALA

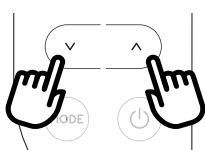

Die Temperatur kann in °C oder °F angezeigt werden. Um die Temperatureinheit zu ändern, berühren Sie gleichzeitig die Tasten zum Erhöhen ^ (C4) oder Verringern v (C3) für ca. 10 Sekunden.

BEDIENUNG VON DER CST-FERNBEDIENUNG (Cool Surround Tecnology) AUS

Die CST-Fernbedienung basiert auf der Bluetooth® Low Energy

Kommunikation mit dem Pinguino-Gerät.

Das Gerät funktioniert am besten zusammen mit der CST-Fernbedienung.

EINLEGEN ODER ERSETZEN DER BATTERIEN

- Entfernen Sie die Abdeckung auf der Rückseite der Fernbedienung.
- Setzen Sie die Batterien ein oder ersetzen Sie sie durch zwei neue LR6 „AA“ 1,5V-Batterien und legen Sie sie richtig ein (siehe Anweisungen im Batteriefach) (Abb. 10).
- Setzen Sie die Abdeckung wieder ein.
Wenn die Fernbedienung ausgetauscht oder entsorgt wird, müssen die Batterien gemäß der geltenden Gesetzgebung entnommen und entsorgt werden, da sie für die Umwelt schädlich sind.
Keine alten und neuen Batterien mischen.
Keine Alkali-Mangan-, Standard- (Zink-Kohle-) oder wiederaufladbare Batterien mischen. Die Batterien nicht im Feuer entsorgen. Batterien können explodieren oder auslaufen. Wenn die Fernbedienung für eine bestimmte Zeit nicht benutzt wird, entnehmen Sie die Batterien. Verwenden Sie Batterien nur vor dem Ablaufdatum.

Hinweis: Wenn das Gerät im Standby ist und CST nicht da ist (ohne Batterien oder außerhalb des Funkbereichs), stoppt die Suche nach der Bluetooth-Verbindung mit CST nach ungefähr 1 Stunde. Damit die Suche wieder aufgenommen wird, muss das Gerät neu eingeschaltet werden.

BESCHREIBUNG DER CST-FERNBEDIENUNG

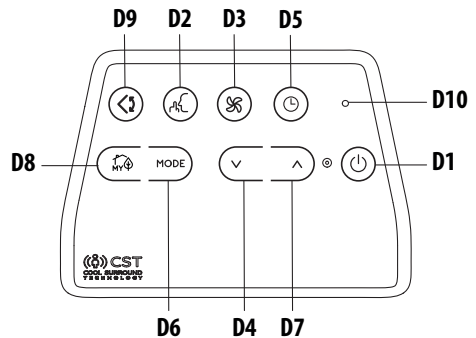

- D1 ON/STANDBY (Ein/Aus) Taste
- D2 SILENT-Taste
- D3 Luftstromtaste
- D4 Verringerungstaste
- D5 Countdown-Timer
- D6 MODE-Taste
- D7 Erhöhungstaste

- D8** myEcoReal Feel-Taste
- D9** Schwenktaste (Klappenschwenken)
- D10** Anzeige-LED

VERWENDUNG DER CST-FERNBEDIENUNG

Die CST-Fernbedienung ist eine innovative Technologie, die dank des mitgelieferten Sensors eine bessere Regulierung der Behaglichkeit ermöglicht.

Zur Optimierung der Behaglichkeit in ihrer Umgebung empfehlen wir Ihnen, sie in Ihrer Nähe zu halten.

- Die Fernbedienung darf nicht mehr als 10 Meter vom Gerät entfernt sein (Abb. 10) (auch nicht in Sichtlinie). Der maximale Bereich kann je nach Umgebung niedriger sein. Sie gehört zur Bluetooth-Gerätekategorie 2.
- Die CST-Fernbedienung muss mit Sorgfalt behandelt werden. Lassen Sie sie nicht fallen und setzen Sie sie keiner direkten Sonneneinstrahlung oder Wärmequellen aus. Es ist ratsam, die CST-Fernbedienung auf einem Tisch oder einer ebenen Fläche abzulegen.



Halten Sie die CST-Fernbedienung nicht lange in der Hand, um die Lesbarkeit der Sensoren nicht zu beeinträchtigen.

Die CST-Sensoren sind auch dann deaktiviert, wenn sich die CST-Fernbedienung in einem Abstand von weniger als 1 m vom Gerät befindet.

- Die CST-Fernbedienung ist mit berührungsempfindlichen Tasten ausgestattet.
- Die CST-Fernbedienung ist mit einer zweifarbigen integrierten LED (D10) (weiß/rot) ausgestattet. Weiße Anzeigen werden für Folgendes verwendet:
 - zur Anzeige der Berührung jeder Taste mit 3 schnellen Blinksignalen
 - zur Anzeige der Datenübertragung mit Blinksignalen alle 30 Sekunden
 - zur Anzeige des Beginns der Kopplungsphase mit periodischem Blinken
 - zur Anzeige des guten Zustands der Batterien
- Die gleichen Anzeigen, aber in roter Farbe, bedeuten, dass die Batterien zu schwach werden.

Hinweis: Die Fernbedienung kann sicher im entsprechenden Fach (A11) untergebracht werden.

EIN- UND AUSSCHALTEN DES GERÄTES

- Stecken Sie den Stecker in die Steckdose.
- Berühren Sie die  ON/STANDBY-Taste (D1). Wenn das Klimagerät eingeschaltet wird, beginnt es im gleichen Modus zu arbeiten wie vor dem Ausschalten.
- Berühren Sie die  ON/STANDBY-Taste (D1) erneut, um das Gerät auszuschalten.

Hinweis: Schalten Sie das Gerät niemals durch Ziehen des Steckers aus. Schalten Sie es immer aus, indem Sie die  EIN/

STANDBY-Taste (D1) berühren und einige Minuten warten, bevor Sie den Stecker ziehen. Nur so führt das Gerät die Standardprüfungen durch.

AUSWAHL DER BETRIEBSARTEN

Die auf der CST-Fernbedienung über die MODE-Taste (D6) verfügbaren Betriebsarten entsprechen denen auf dem Gerätebedienfeld (C).



AUSWAHL DER TEMPERATUREN

Berühren  Sie im Klimatisierungsmodus die Taste (D4) oder  (D7), um die gewünschte Temperatur auszuwählen.

AUSWAHL DES LUFTSTROMS

Berühren  Sie im Klimatisierungs- und Ventilatormodus die Taste (D3), um den gewünschten Luftstrom auszuwählen.

Die verfügbaren Luftströme sind:

- () **Minimaler Luftstrom:** wenn ein möglichst geräuscharmer Betrieb gewünscht wird.
- (()) **Mittlerer Luftstrom:** wenn der Geräuschpegel niedrig, aber mit gutem Komfort sein muss.
- ((())) **Maximaler Luftstrom:** für maximale Leistung.

AUTO

Luftstrom-Automatik: Das Gerät wählt automatisch den Luftstrom in Abhängigkeit von der gewählten Temperatur und den Umgebungsbedingungen. Diese Auswahl ist nur im Klimatisierungsmodus verfügbar.

myEcoReal Feel FUNKTION

myEcoReal Feel ist eine innovative Technologie von De'Longhi, die gleichzeitig die Temperatur mindert und die Luftfeuchtigkeit steuert, um den besten Komfortgrad zu gewährleisten. Mit herkömmlichen Systemen können während der Betriebszeit optimale Komfortbedingungen erreicht, aber nicht über längere Zeit gesichert werden. Mit myEcoReal Feel moduliert das PAC-Gerät nach Erreichen des optimalen Komforts automatisch die Kompressorwirkung und den Luftstrom, um den Komfort langfristig aufrechtzuerhalten.

Um diese Funktion zu aktivieren, berühren Sie die  -Taste (D8) auf der Fernbedienung und das myEcoReal Feel-Symbol erscheint.

Nach ungefähr 1 Minute schaltet sich die myEcoReal Feel - Anzeige (C11) ein. Während der Annäherung an das optimale Komfortniveau wechselt sie die Farbe (siehe folgendes Diagramm).

Hinweis: Für diese Art der Nutzung muss das Gerät wie im Klimatisierungsmodus eingerichtet werden.

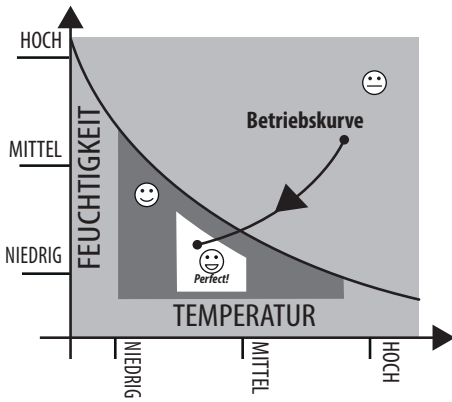

ORANGES LICHT: Vom optimalen Niveau stark abweichende Raumbedingungen.

GRÜNES LICHT: Die meisten Menschen empfinden die Raumbedingungen als gut, nahezu optimal.

BLAUES LICHT: **Perfect!** Komfort. Bester

- Behaglichkeit ist eine subjektive Empfindung: Aus diesem Grund können verschiedene Menschen die gleichen Umweltbedingungen unterschiedlich beurteilen.
- Unter besonders schwierigen Umgebungsbedingungen (ausgedehnte Räume, hohe Temperatur oder Luftfeuchtigkeit im Freien, schlechte Isolierung des Raumes, zu viele Personen oder starke Wärmelast im Raum, starke Sonneneinstrahlung...) kann dieses Gerät möglicherweise nicht den optimalen Komfort erzielen.

LEISE-FUNKTION (nur im Klimatisierungsmodus verfügbar)

Durch die Aktivierung dieser Funktion wird das Betriebsgeräusch weiter reduziert. Um sie zu aktivieren, berühren Sie die Taste auf der Fernbedienung. Auf dem Display erscheint das entsprechende Symbol (C12).



SCHWENKFUNKTION

Die Funktion bewegt die Klappe und verteilt die Luft gleichmä-

ßig im Raum.

Bei Berührung der Schwenktaste beginnt sich die Klappe abwechselnd vorwärts und rückwärts zu bewegen.

Bei erneuter Berührung wird die Klappe in ihrer aktuellen Position blockiert. Wenn die Taste das nächste Mal gedrückt wird, beginnt sich die Klappe wieder vorwärts und rückwärts zu bewegen.

Bitte beachten Sie: Um eine Beschädigung der internen Mechanismen zu vermeiden, darf die Klappe nicht manuell bewegt werden.

WIEDERHOLUNG DER KOPPLUNG DER CST-FERNBEDIENUNG

Die CST-Fernbedienung ist bereits mit dem Pinguino-Gerät gekoppelt. Wenn der Benutzer eine Kopplung mit einem anderen Pinguino-Gerät durchführen möchte oder wenn er eine neue CST-Fernbedienung koppelt, muss er das Gerät in den Standby-Modus versetzen und die MODUS-Auswahltaste (D6) auf der CST-Fernbedienung 10 Sekunden lang gedrückt halten. Die Led (D10) beginnt periodisch zu blinken und zeigt dadurch die Kopplungsphase an.

Dann wird der Benutzer aufgefordert, die \wedge -Taste (C4) am Pinguino 10 Sekunden lang zu drücken, bis ein Doppel-Piepton ertönt. Die Kopplungsphase wird auf dem Display durch ein schnelles Blinken des Punktes zwischen den Ziffern angezeigt. Wenn die beiden Geräte den Kopplungsdialog beendet haben, ertönt ein Doppel-“Piepton“ und auf dem Display erscheint die normale Standby-Anzeige. Die Kopplung muss innerhalb von 60 Sekunden erfolgen.

EINSTELLEN DES TIMERS

Der Timer ermöglicht das verzögerte Ein- und Abschalten des Gerätes. Diese Funktion verhindert Stromverschwendung durch Optimierung der Betriebszeiten.

Programmieren der verzögerten Abschaltung

- Ein verzögertes Abschalten kann programmiert werden, während das Gerät in einer beliebigen Betriebsart eingeschaltet ist.
- Berühren Sie die Timertaste : das Timersymbol (C7) und die Stundenanzeige (C6) leuchten auf.



- Berühren Sie die Tasten \vee (D4) and \wedge (D7), bis die ge-

wünschte Stundenanzeige zum Ausschalten auf dem Display erscheint.

Wenige Sekunden nach dem Einstellen des Timers wird die Einstellung übernommen, das Display zeigt den Betriebsmodus an und das Timer-Symbol leuchtet weiterhin.

Nach Ablauf der eingestellten Zeit geht das Klimagerät in den Standby-Modus.

Um das Timerprogramm abzubrechen, berühren Sie die Timertaste \odot (D5) zweimal. Das Timersymbol (C7) erlischt.

Hinweis: Sobald der Timer aktiviert ist, werden die verbleibenden Stunden zum Abschalten durch nur einmalige Berührung der Timertaste angezeigt.

Programmieren des verzögerten Einschaltens

- Schließen Sie das Gerät an und stellen Sie es auf Standby.
- Berühren Sie die Timertaste \odot (D5): das Timersymbol (C7) und die Stundenanzeige (C6) leuchten auf.
- Berühren Sie die Tasten \vee (D4) und \wedge (D7), bis die gewünschte Stundenanzeige zum Einschalten auf dem Display erscheint. Das Einschalten kann jederzeit innerhalb der folgenden 24 Stunden programmiert werden.

Nach Ablauf der eingestellten Zeit beginnt das Gerät mit dem Betrieb in der gleichen Betriebsart, die zuvor eingestellt wurde.

Um das Timerprogramm abzubrechen, berühren Sie die Timertaste (D5) zweimal.

Das Timersymbol (C7) erlischt.

Hinweis: Sobald der Timer aktiviert ist, werden die verbleibenden Stunden zum Einschalten durch nur einmalige Berührung der Timertaste angezeigt.

Hinweis: Die Timerprogrammierung ist auch eine Funktion in der App: Mit den vielen Möglichkeiten der Timerprogrammierung können Sie

Stromverschwendung verhindern, indem Sie mit einem Wochenplan die Betriebszeit optimieren, einen verzögerten Anlauf einstellen oder das Gerät herunterfahren.

VERWENDUNGSTIPPS

- In der CST-Fernbedienung sind Feuchtigkeits-/Temperatursensoren eingebaut. Sie sollte nicht vollständig mit den Händen oder der Kleidung bedeckt werden; ebenso sollte sie nicht in Bereichen mit eingeschränktem Luftaustausch abgelegt werden. Darüber hinaus sollte das Gerät von direkter Sonneneinstrahlung oder Wärmequellen ferngehalten werden, um Fehlmessungen der Sensoren zu vermeiden.
- Die CST-Fernbedienung ist mit berührungsempfindlichen Tasten ausgestattet. Es wird empfohlen, sie mit sauberen

Händen und geschützt vor Staub oder Flüssigkeiten/Feuchtigkeit zu verwenden.

- Die CST-Fernbedienung kann voraussichtlich etwa 6 Monate mit den gleichen Batterien betrieben werden. Diese Annahme basiert auf der Verwendung von Batterien des Typs 2300 mAh LR6 „AA“.

SELBSTDIAGNOSE

Das Gerät verfügt über ein Selbstdiagnosesystem zur Identifizierung einer Reihe von Störungen/Fehlfunktionen. Auf dem Gerätedisplay werden Fehlermeldungen angezeigt.

WENN ... ANGEZEIGT WIRD,	WENN ... ANGEZEIGT WIRD,	WENN ... ANGEZEIGT WIRD,	WENN ... ANGEZEIGT WIRD,	WENN ... ANGEZEIGT WIRD,
LT	LH	PF ⚠	HL ⚠	E1 ⚠
„Low Temperature“ (Niedrige Temperatur) (Frostschutz)	„Low humidity“ (Niedrige Feuchtigkeit)	„Probe Failure“ (Fühlerausfall) (Schadhafter Fühler)	„High Level“ (Hohes Niveau) (Interner Behälter voll)	„Kommunikationsfehler“ (Problem der internen Kommunikation)
.WAS IST ZU TUN?	.WAS IST ZU TUN?	.WAS IST ZU TUN?	.WAS IST ZU TUN?	.WAS IST ZU TUN?
Das Gerät ist mit einer Frostschutzvorrichtung ausgestattet, um eine übermäßige Eisbildung zu vermeiden. Nach Abschluss des Abtauvorgangs startet das Gerät automatisch wieder.	Diese Meldung erscheint nur, wenn die myEcoReal Feel Funktion aktiviert ist und anzeigt, dass die Raumluftfeuchtigkeit extrem niedrig ist. Um den Betrieb fortzusetzen, stellen Sie das Gerät in irgend einen anderen Modus als die myEcoReal Feel Funktion ein.	Wenn dies angezeigt wird, wenden Sie sich an Ihr lokales autorisiertes Servicezentrum	Leeren Sie den Innensicherheitstank gemäß den Anleitungen im Abschnitt „ENDE DER SAISON“	Wenn dies angezeigt wird, wenden Sie sich an Ihr lokales autorisiertes Servicezentrum.

TIPPS FÜR DEN RICHTIGEN GEBRAUCH

Um optimale Ergebnisse mit Ihrem Klimagerät zu erzielen, beachten Sie die folgenden Empfehlungen:

- Schließen Sie die Fenster und Türen des zu klimatisierenden Raumes. Wenn Sie das Klimagerät semi-permanent installieren, sollten Sie eine Tür leicht offen lassen (nur 1 cm), um eine gute Belüftung zu gewährleisten.
- Verwenden Sie das Gerät niemals in sehr feuchten Räumen (z. B. Wäschereien).
- Schützen Sie den Raum vor direkter Sonneneinstrahlung, indem Sie Vorhänge und/oder Jalousien teilweise schließen, wodurch das Gerät wesentlich wirtschaftlicher betrieben werden kann.
- Verwenden Sie das Gerät niemals im Freien.
- Achten Sie darauf, dass sich keine Wärmequellen im Raum befinden.
- Stellen Sie sicher, dass das Klimagerät auf einer ebenen Fläche steht.



Das Gerät nicht abdecken

- Legen Sie niemals Gegenstände jeglicher Art auf dem Klimagerät ab.
- Behindern Sie niemals die Luftansaug- oder Auslassklappe.

REINIGUNG

Schalten Sie das Gerät vor der Reinigung oder Wartung durch Berühren der Taste  aus und ziehen Sie dann den Netzstecker.

REINIGUNG DES GEHÄUSES

Sie sollten das Gerät mit einem leicht feuchten Tuch reinigen und dann mit einem trockenen Tuch abtrocknen. Waschen Sie das Klimagerät aus Sicherheitsgründen niemals mit Wasser.

Achtung! Verwenden Sie niemals Benzin, Alkohol oder Lösungsmittel zur Reinigung des Gerätes. Sprühen Sie niemals Insektizide oder Ähnliches auf das Gerät.

REINIGUNG DES BIO-SILVER-LUFTFILTERS

Der BioSilver-Filter hilft, Staub und Pollen einzufangen und das Wachstum von Bakterien und Schimmel auf dem Filter zu reduzieren.

Wenn der Filter dreckig ist, zirkuliert die Luft schlechter und die Geräteleistung sinkt. Deshalb sollte der Filter in regelmäßigen Abständen gereinigt werden. Die Häufigkeit hängt von der Dauer und den Bedingungen des Betriebs ab. Wenn das Gerät ständig oder systematisch benutzt wird, sollte der Filter einmal pro Woche gereinigt werden.

Der Filter ist im Ansauggitter untergebracht.

Nehmen Sie den Filter zur Reinigung, wie in Abb. 11 dargestellt, heraus.

Saugen Sie den auf dem Filter angesammelten Staub mit einem Staubsauger ab. Bei starker Verschmutzung tauchen Sie ihn in warmes Wasser und spülen Sie ihn mehrmals aus. Die Temperatur des Wassers sollte niemals über 40°C steigen.

Lassen Sie den Filter nach dem Waschen vollständig trocknen, bevor Sie ihn wieder einsetzen.

ÜBERPRÜFUNGEN AM ANFANG DER SAISON

Stellen Sie sicher, dass das Netzkabel und der Stecker unbeschädigt sind und das Erdungssystem effizient ist.

Befolgen Sie die Installationsanweisungen genau.

ENDE DER SAISON

Um das ganze Wasser aus dem Kreislauf abzulassen, drehen Sie den Außendeckel gegen den Uhrzeigersinn auf (Abb. 12) und lassen das Wasser in eine Wanne ablaufen.

Wenn das Gerät leer ist, schrauben Sie die Kappe wieder auf.

Reinigen Sie den Filter und trocknen Sie ihn gründlich, bevor Sie ihn wieder einsetzen.

TECHNISCHE DATEN

Spannungsversorgung	siehe Typenschild
Max. Leistungsaufnahme	"
im Klimatisierungsmodus	"
Kältemittel	"
Kühlleistung	"
Frequenz:	2402,0-2483,5 MHz
Maximale Sendeleistung	0,0631 W

GRENZBEDINGUNGEN

Raumtemperatur für Klimatisierung

18° ÷ 35°C

Transport, Befüllung, Reinigung, Rückgewinnung und Entsorgung von Kältemittel sollte nur von einem vom Hersteller benannten technischen Servicezentrum durchgeführt werden.

Das Gerät darf nur von einer vom Hersteller benannten Fachstelle entsorgt werden.

Achtung! ZUR VERMEIDUNG VON SCHÄDEN AM GERÄT:

DAS GERÄT DARF NIEMALS AUF DEN KOPF GESTELLT ODER AUF DIE SEITE GELEGT ODER IN DIESER POSITION TRANSPORTIERT WERDEN. WARTEN SIE IN DIESEM FALL 6 STUNDEN, BEVOR SIE DAS GERÄT EINSCHALTEN, WOBEI 24 STUNDEN EMPFOHLEN WERDEN. Nachdem das Gerät auf seiner Seite lag, muss das Öl zum Kompressor zur Gewährleistung einer einwandfreien Funktion zurückfließen. Ohne diese Wartezeit (6-24 Stunden) arbeitet das Gerät eventuell nur für kurze Zeit; dann fällt der Kompressor durch Ölangel aus.

PROBLEMLÖSUNG

PROBLEM	URSACHE	ABHILFE
Das Klimagerät schaltet sich nicht ein	Es ist nicht in die Steckdose gesteckt	In die Steckdose einstecken
	Stromausfall	Warten
	Die interne Sicherheitsvorrichtung hat ausgelöst	Das Service Center anrufen
Das Klimagerät arbeitet nur für kurze Zeit	Es gibt Biegungen oder Knicke im Abluftschlauch	Den Luftschlauch richtig verlegen, ihn so kurz und kurvenfrei wie möglich halten, um Verengungen zu vermeiden
	Etwas behindert den Luftaustritt	Überprüfen und alle Hindernisse, die den Luftaustritt behindern, beseitigen
Die Klimaanlage arbeitet, kühlt aber nicht den Raum	Fenster, Türen und/oder Vorhänge sind offen	Türen, Fenster und Vorhänge schließen, wobei die oben genannten „TIPPS FÜR DEN RICHTIGEN GEBRAUCH“ zu beachten sind
	Es gibt Wärmequellen im Raum (Ofen, Haartrockner, etc.)	Die Wärmequellen beseitigen
	Der Abluftschlauch ist nicht mit dem Gerät verbunden	Den Abluftschlauch in die Aufnahme auf der Rückseite des Gerätes montieren (Abb. 1).
	Filter verstopft	Den Filter wie oben beschrieben reinigen oder ersetzen
	Die technischen Spezifikationen des Gerätes sind für den Raum nicht ausreichend.	
Während des Betriebs entsteht ein unangenehmer Geruch im Raum	Filter verstopft	Den Filter wie oben beschrieben reinigen
Das Klimagerät arbeitet nach dem Neustart ca. drei Minuten lang nicht	Eine interne Sicherheitsvorrichtung drei Minuten nach dem letzten Ausschalten einen Neustart des Geräts	Warten. Diese Verzögerung ist Teil des normalen Betriebs.
Eine der folgenden Meldungen erscheinen auf dem Display: <i>Lt/Lh/PF/HL/E1</i>	Das Gerät verfügt über ein Selbstdiagnosesystem, das eine Reihe von Fehlfunktionen erkennt.	Siehe Kapitel SELBSTDIAGNOSE