

EINFÜHRUNG

Vielen Dank für die Wahl eines Produkts von De'Longhi. Nehmen Sie sich einige Minuten Zeit, die Betriebsanleitung zu lesen, um Gefahrensituationen oder das Beschädigen des Geräts vermeiden zu können

In der Betriebsanleitung verwendete Symbole

Wichtige Hinweise sind mit den nachfolgend aufgeführten Symbolen versehen. Es ist absolut notwendig, diese Hinweise zu befolgen.

Werden die hier gemachten Angaben nicht beachtet, können Stromschläge, schwere Verletzungen, Verbrennungen oder Brände verursacht und das Gerät beschädigt werden.



Gefahr!

Bei Nichtbeachtung können Verletzungen mit Lebensgefahr durch Stromschläge verursacht werden.



Achtung!

Bei Nichtbeachtung können Verletzungen oder Schäden am Gerät verursacht werden.



Anmerkung:

Mit diesem Symbol werden wichtige Informationen für Nutzer hervorgehoben.

Probleme und Reparaturen

Für mögliche Reparaturen muss sich immer und ausschließlich an einen von der Herstellerfirma autorisierten Kundendienst gewandt werden. Darauf achten, dass immer Originalersatzteile verwendet werden. Von nicht qualifiziertem Personal ausgeführte Reparaturen können gefährlich sein und lassen die Garantie verfallen.

HINWEISE

Grundlegende Hinweise für die Sicherheit

Das lokale Klimagerät darf ausschließlich so eingesetzt werden, wie es in dieser Anleitung angegeben ist. Diese Anleitung kann nicht auf alle eventuell auftretenden Umstände bzw. Situationen eingehen. Daher ist bei der Installation, dem Betrieb und der Aufbewahrung eines jeden Haushaltsgeräts stets mit gesundem Menschenverstand und Vorsicht vorzugehen. Dieses Gerät wurde ausschließlich zum Kühlen von Wohnräumen entwickelt und darf nicht zweckentfremdet eingesetzt werden.



Achtung!

- Dieses Gerät darf von Kindern über 8 Jahre, sowie von Personen mit reduzierten körperlichen, sinnlichen oder geistigen

Fähigkeiten oder ohne Erfahrung und Wissen benutzt werden, sofern sie unter Aufsicht sind, oder mit den entsprechenden Anleitungen zum sicheren Gebrauch des Geräts und der Gefahrenerkennung vertraut gemacht worden sind. Kinder dürfen mit dem Gerät nicht spielen. Die Reinigungs- und Wartungsarbeiten sollten nicht von Kindern ausgeführt werden, außer sie sind älter als 8 Jahre und werden dabei beaufsichtigt. Halten Sie den Apparat außer Reichweite für Kinder unter 8 Jahre.

- Auf dem Gerät dürfen keine schweren oder heiße Gegenstände abgelegt werden.



Gefahr! Da das Gerät mit Strom betrieben wird, muss sich an die nachfolgend aufgeführten Sicherheitshinweise gehalten werden:

- Es ist gefährlich, die Eigenschaften des Geräts auf irgendeiner Weise zu verändern.
- Das Gerät muss entsprechend den nationalen Vorschriften für elektrische Anlagen installiert werden.
- Im Falle, dass Sie in Ihrer Wohnung/Haus eine Gasheizung oder Gastherme verwenden, prüfen Sie bitte vor der Installation des Klimagerätes, ob eine gefahrlose Verwendung möglich ist.
Diesbezüglich wenden Sie sich bitte an Ihren Rauchfahrgkehrer, die Hausverwaltung oder Betreiber der Gastherme.
- Für mögliche Reparaturen muss sich immer und ausschließlich an einen von der Herstellerfirma autorisierten Kundendienst gewandt werden. Reparaturen, die von inkompetentem Personal ausgeführt werden, können gefährlich sein.
- Dieses Gerät muss an eine entsprechende Erdung angeschlossen werden. Die Stromanlage von Fachpersonal für Elektrik kontrollieren lassen.
- Es sollten keine Verlängerungskabel für die Stromversorgung verwendet werden.
- Vor jeder Reinigung oder Wartung immer den Stecker aus der Steckdose ziehen.
- Um das Gerät zu bewegen, darf nicht am Versorgungskabel gezogen werden.
- Das Gerät darf nicht an Orten installiert werden, wo sich Gas, Öl oder Schwefel in der Luft befinden kann. Die Installation darf auch nicht in der Nähe von Wärmequellen erfolgen.

- Damit jedes Risiko vermieden wird, muss ein beschädigtes Versorgungskabel von der Herstellerfirma oder dessen Kundendienst ersetzt werden.



Anmerkung:

- Die Luftfilter mindestens einmal pro Woche reinigen.
- Beim Transport muss das Gerät aufrecht stehend oder auf einer Seite liegend transportiert werden. Vor einem Transport muss das Wasser im Gerät vollständig entfernt werden. Nach einem Transport muss mindestens 1 Stunde gewartet werden, bevor das Gerät wieder eingeschaltet wird.
- Das Gerät nicht mit Plastiksäcken abdecken, wenn es abgestellt wird.
- Die Verpackungsmaterialien sind wiederverwertbar. Daher sollten diese über das entsprechende Mülltrennungssystem entsorgt werden.
- Am Ende der Betriebszeit muss das Klimagerät einer entsprechenden Sammelstelle übergeben werden.



Auf dem Kenndatenschild den für das entsprechende Gerät zu verwendende Kühlgas kontrollieren.

Hinweise speziell für Geräte mit dem Kühlgas R410A

R410 A ist ein Kühlgas, das den EU-Vorschriften zum Umweltschutz entspricht. Der Kühlkreislauf des Gerätes darf nicht durchlöchert werden.

Umweltschutzinformationen: Diese Einheit fluoridierte Gase mit Treibhauseffekt, die im Kyoto-Protokoll bedacht wurden. Wartungseingriffe sowie die Entsorgung dürfen ausschließlich von Fachpersonal vorgenommen werden (R410A, GWP=2088).

Hinweise speziell für Geräte mit dem Kühlgas R290

- Die Anweisungen aufmerksam lesen.
- Zum Abtauen und der Reinigung des Geräts dürfen keine Instrumente verwendet werden, die nicht von der Herstellerfirma empfohlen wurden.
- Das Gerät muss an einem Ort aufgestellt werden, an dem keine kontinuierlich bestehende Entzündungsquellen vorhanden sind (zum Beispiel: offene Flammen, sich in Betrieb befindende Gas- oder Elektrogeräte).
- Das Gerät nicht durchlöchern oder verbrennen.
- Kühlgase können geruchlos sein.
- Das Gerät muss an einem Ort installiert, betrieben und aufbewahrt werden, der über eine Grundfläche von über 15 m² verfügt.
- In diesem Gerät befinden sich 270 g des Kühlgases R290.

- R290 ist ein Kühlgas, das den europäischen Vorschriften zum Umweltschutz entsprechen. Keine der Komponenten des Kühlkreislaufes darf durchlöchert werden.
- An nicht belüfteten Orten, an denen das Gerät installiert, betrieben oder aufbewahrt wird, müssen so beschaffen sein, dass sich Kühlmittel, sollte es austreten, nicht stauen kann. Hierdurch wird eine Brand- oder Explosionsgefahr verhindert werden, die beim Entzünden des Kühlmittels durch Elektroheizern, Kochplatten oder anderen Zündquellen entsteht.
- Das Gerät muss so aufbewahrt werden, dass mechanische Störungen verhindert werden können.
- Personen, die auf den Kühlkreislauf zugreifen und an diesem arbeiten, müssen über eine entsprechende Qualifikation verfügen, die von einer dafür zuständigen Behörde ausgestellt wurde und die Befähigung bescheinigt, mit dem Kühlmittel entsprechend den spezifischen Vorgaben eines anerkannten Verbandes umgehen zu können.
- Reparaturen müssen entsprechend den Vorgaben der Herstellerfirma ausgeführt werden. Wartungs- und Reparatureingriffe, welche die Hilfe von hochspezialisiertem Fachpersonal nötig machen, müssen unter der Aufsicht von Fachpersonals durchgeführt werden, die auf den Einsatz von brennbarem Kühlmittel spezialisiert sind.

GARANTIE UND KUNDENDIENST

Die Garantiebedingungen und Informationen zum Kundendienst befinden sich in den Unterlagen zum jeweiligen Gerät.

TECHNISCHE DATEN

Versorgungsspannung	Siehe Kenndatenschild
Max. Leistungsaufnahme bei der Klimatisierung	"
Kühlmittel	"
Kühlleistung	"
Betriebsgrenzen:	
Raumtemperatur Bei der Klimatisierung	21 - 35 °C

Entsorgung des Geräts



Gemäß der Richtlinie 2002/96/EG darf das Gerät nicht zusammen mit dem Hausmüll entsorgt werden. Es muss einer offiziellen Sammelstelle der Mülltrennung übergeben werden.

Stromanschluss

Bevor der Stecker in die Steckdose gesteckt wird, muss kontrolliert werden, dass:

- die Netzspannung der entspricht, die auf dem Kenndatenschild auf der Rückseite der Maschine angegeben ist.

- der Stecker und die Stromversorgung den oben angegebenen Lasten entsprechen.
- die Steckdose für den entsprechenden Stecker geeignet ist. Anderenfalls Steckdose austauschen lassen.
- die Steckdose über eine entsprechende Erdnung verfügt. Die Herstellerfirma lehnt jede Verantwortung dann ab, wenn die Vorschriften für den Unfallverhütung nicht beachtet werden.
- **das Versorgungskabel ausschließlich von technischem Fachpersonal ausgetauscht werden darf.**

Nachfolgend sind alle Anweisungen aufgeführt, die notwendig sind, um das Klimagerät bestmöglich betreiben zu können. Beim Betrieb des Geräts muss darauf geachtet werden, dass das Ansaugen und die Abgabe der Luft nicht behindert werden.

BESCHREIBUNG

Beschreibung des Geräts (siehe S. 3 - A)

- A1** Luftabgabegitter
- A2** Bedienblende
- A3** Tragegriffe
- A4** Laufrollen
- A5** Filter
- A6** Luftansauggitter
- A7** Einstecköffnung für Abluftschlauch
- A8** Luftansauggitter
- A9** Versorgungskabel
- A10** Drainageschlauch mit 2 Verschlüssen
- A11** Empfänger des Fernbedienungssignals

Beschreibung des Zubehörs (siehe S. 3 - B)

- B1** Flansch für Wand mit Verschluss
- B2** Luftablassschlauch
- B3** Schlauchverbindungsstück (2 Stück)
- B4** Zubehör für Mauermontage
- B5** Gitter für Traverse
- B6** Verschluss für Traverse
- B7** Traverse
- B8** Schrauben
- B9** Abluftdüse für Fenster
- B10** Fernbedienung

KLIMATISIERUNG OHNE FESTINSTALLATION

Wenige Handgriffe genügen, damit das Klimagerät den Raum auf Wohlfühltemperatur bringt:

- Das Verbindungsstück des Schlauchs **B3** auf einer Seite des Abluftschlauchs **B2** schrauben.
- Das andere Verbindungsstück **B3** zur entsprechenden Einstecköffnung des Abluftschlauchs **A7** bringen, die sich an der Rückseite des Geräts befindet (siehe Abb. 1).

- Die Seite des Schlauchs ohne Verbindungsstück am Verbindungsstück anbringen, das zuvor am Gerät angebracht wurde (siehe Abb. 1).

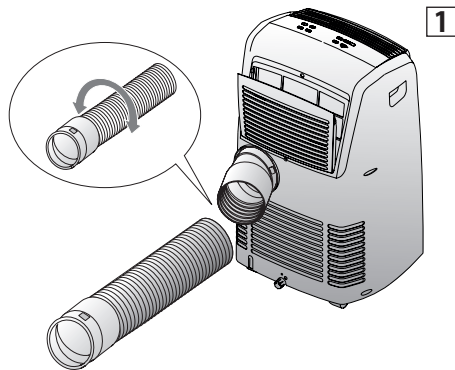

Schiebefenster

- Das Gitter der Traverse **B5** an der Traverse **B7** anbringen und mit den 4 beiliegenden Schrauben **B8** befestigen (Abb. 2).

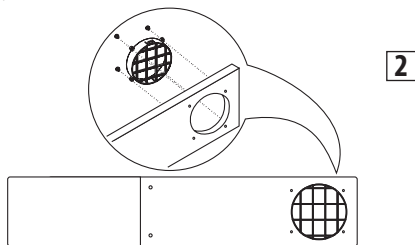

- Das Fenster öffnen.
- Die Traverse **B7** in das Fenster setzen und diese dabei über die gesamte Länge des Fensters ausziehen (Abb. 3).
- Sobald die Traverse ausgezogen ist, kann diese mit den verbleibenden beiden Schrauben der Ausstattung befestigt werden.
- Das Fenster absenken (Abb. 4).

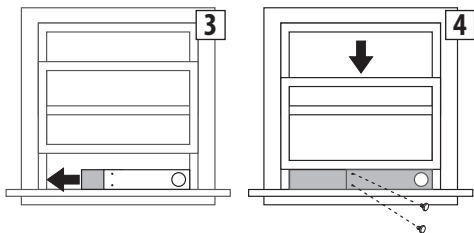

- Das Klimagerät nahe dem Fenster positionieren. Den Abluftschlauch **B2** einsetzen, der zuvor mit dem Gitter an der Traverse **B7** befestigt wurde (Abb. 5). Sicherstellen, dass der Abluftschlauch nicht verstopft ist.

- Wird das Gerät nicht verwendet, kann die Öffnung der Traverse mit der entsprechenden Abdeckung **B6** verschlossen werden.

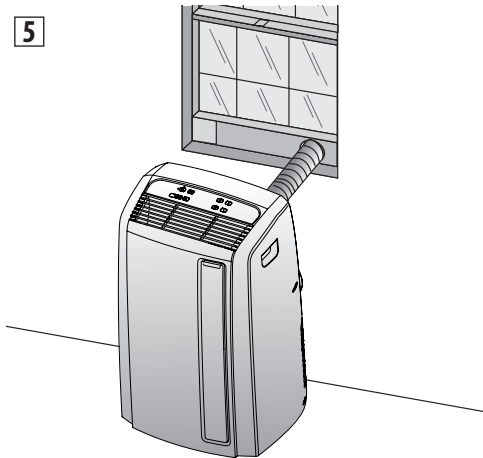

Doppelflügel Fenster

- Die Abluftdüse für Fenster **B9** an den zuvor zusammengesetzten Abluftschlauch **B2**, wie in Abb. 6 gezeigt, anbringen.

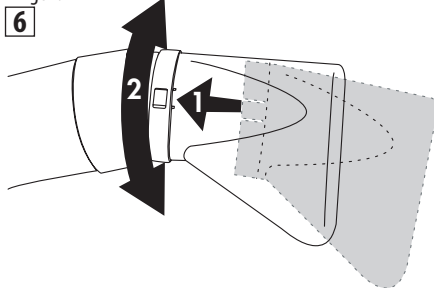

- Das Fenster oder die Balkontür etwas öffnen und die Abluftdüse **B9**, wie in Abbildung 7 gezeigt, positionieren.

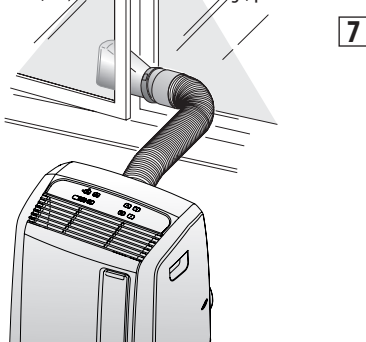

Länge und Biegungen des Luftschlauchs minimieren, damit mögliche Verengungen vermieden werden können.

KLIMATISIERUNG MIT FESTINSTALLATION

Wenn gewünscht, kann das Gerät auch nur zeitweilig fest installiert werden (Abb. 8). Wobei die in der Abbildung angegebenen Abstände beachtet werden müssen.

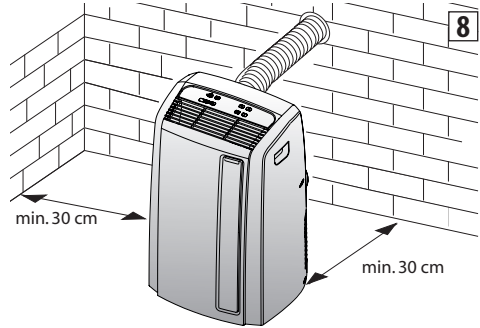

In diesem Fall muss:

- Eine Öffnung ($\varnothing 134$ mm) in eine an den Außenbereich angrenzende Wand oder durch die Scheibe eines Fensters bohren. Dabei die Höhenabstände (siehe Abb. 11) und die in Abb. 9 angegebenen Abmessungen der Öffnung halten.

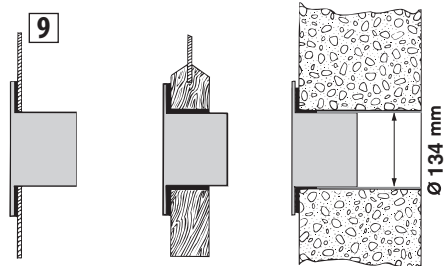

in der Fenster-
scheibe

im Holzsockel
der Balkontür

in der Wand: es
wird empfohlen,
den Bereich der
Wand mit geeig-
netem Material zu
isolieren

Länge und Biegungen der Luftschläuche minimieren, damit mögliche Verengungen vermieden werden können.

- Den als Zubehörteil mitgelieferten Flansch **B1** anbringen.
- Das Verbindungsstück **B3** zur entsprechenden Einstecköffnung des Abluftschlauchs **A7** bringen, der sich an der Rückseite des Geräts befindet (siehe Abb. 1).
- Das Zubehör für die Mauermontage **B4** an den Abluftschlauch **B2** schrauben. Wenn notwendig, das andere Verbindungsstück **B3** vom Abluftschlauch **B2** durch Abschrauben entfernen (Abb. 10).
- Den Schlauch am Gerät anschrauben.

10

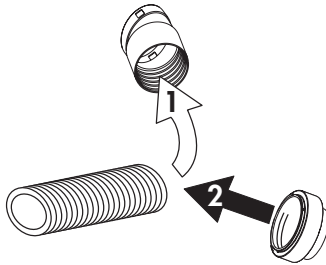

- Das Schlauchende **B2** am Flansch **B1**, wie in der Abb. 11 gezeigt, anbringen.

Wann immer der Schlauch **B2** nicht aufgesetzt ist, kann die Öffnung mit der Abdeckung des Flansch **B1** verschlossen werden.

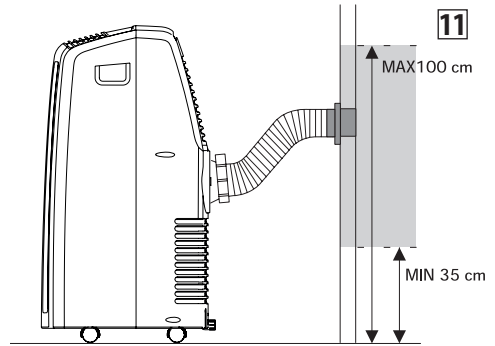

ANMERKUNG: Für nur zeitweilig fest installierte Geräte wird empfohlen, eine Tür leicht geöffnet zu lassen (auch nur 1 cm), um den notwendige Luftzirkulation gewährleisten zu können.

BEDIENFELD

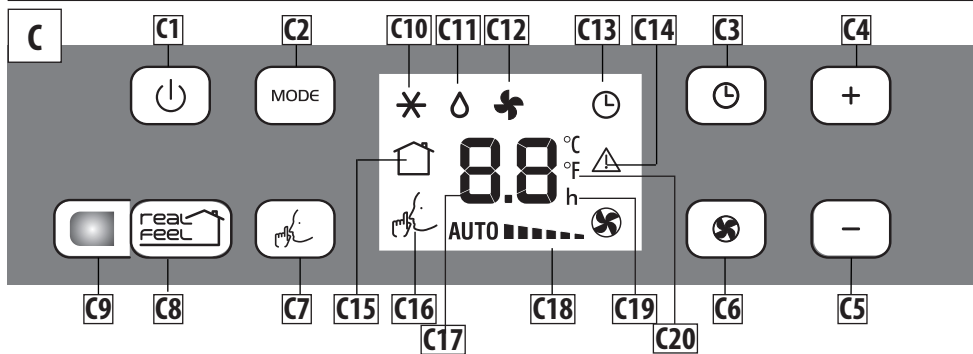

BESCHREIBUNG DES BEDIENFELDS (C)

- C1** Taste **ON/STANDBY** (ein-/ausgeschaltet)
- C2** Funktionswahltaste **MODE** (Klimatisierung, Entfeuchtung, Belüftung)
- C3** Taste Timer
- C4** Taste zum Erhöhen der Temperatur / programmierten Betriebsdauer
- C5** Taste zum Senken der Temperatur / programmierten Betriebsdauer
- C6** Wahltaste der Belüftungsgeschwindigkeit (MIN/MED/MAX/AUTO)
- C7** Wahltaste der Funktion **SILENT**
- C8** Wahltaste der Funktion **REAL FEEL** (optimales Raumklima)
- C9** Anzeige des Zustands **REAL FEEL**
- C10** Symbol der Klimatisierung
- C11** Symbol der Entfeuchtung
- C12** Symbol der Belüftung
- C13** Symbol Timer
- C14** Symbol Alarme
- C15** Symbol **REAL FEEL** (optimales Raumklima)
- C16** Symbol **SILENT**
- C17** Eingestellte Temperaturen, programmierte Ein-/Ausschaltzeiten
- C18** Anzeige der Belüftungsgeschwindigkeit
- C19** Stundenanzeige des Timers
- C20** Anzeige der gewählten Einheit der Temperatur

Anmerkung: Die Tasten des Bedienfeld sind von hinten beleuchtet. Bei jeder Funktion wird dieses beleuchtet und es aktivieren sich ausschließlich die nutzbaren Tasten. Wurde die Tastatur einige Sekunden lang benutzt, senkt sich die Lichtstärke automatisch und wird in den folgenden Minuten weiter gesenkt.

FUNKTIONSSTEUERUNG ÜBER BEDIENFELD

EIN- UND AUSSCHALTEN DES GERÄTS

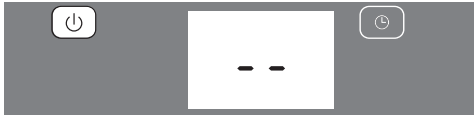

Den Stecker in die Steckdose stecken. Auf dem Display erscheinen zwei Linien zur Anzeige, dass das Gerät sich im Standby befindet, und die Tasten und leuchten auf.

Die Taste (C1) berühren, um das Gerät einzuschalten. Beim Einschalten des Geräts wird dieses mit der Funktion gestartet, die beim letzten Ausschalten aktiviert war.

Anmerkung: Im Verlauf des Einschaltvorgangs schalten sich die Tasten und nach einigen Minuten aus und das Licht des Displays wird schwächer, um den Energieverbrauch zu senken.

Um das Gerät auszuschalten, die Taste berühren und danach den Stecker herausziehen.

ANMERKUNG: Das Klimagerät darf nicht ausgeschaltet werden, indem direkt der Stecker herausgezogen wird. Zuerst muss die Taste berührt und einige Minuten gewartet werden, bevor der Stecker herausgezogen werden kann. Nur hierdurch kann das Gerät die notwendigen Kontrollen zum Funktionsstatus durchführen.

REAL FEEL FUNCTION



REAL FEEL ist Technik von De'Longhi, die gleichzeitig die Regulierung der relativen Feuchtigkeit und der Temperatur steuert, von denen beide das Wohlfühl-Raumklima abhängt.

Im Vergleich zum traditionellen Betriebsmodus der Klimatisierung erhält REAL FEEL die Wohlfühlbedingungen aufrecht, indem der Betrieb des Kompressors und die Belüftungsgeschwindigkeit automatisch reguliert werden.

Um die Funktion zu aktivieren, die Taste berühren.

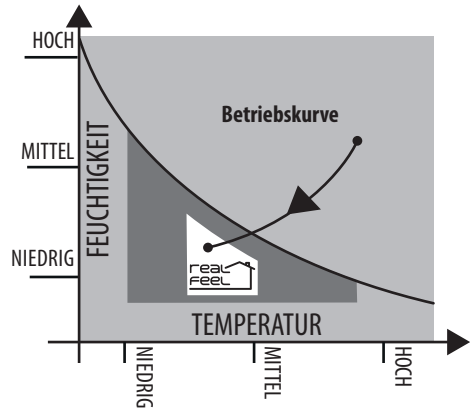

Zustandsanzeige für REAL FEEL (C9) ändert die Farbe, wenn sich dem Wohlfühl-Raumklima angenähert wird (siehe nachstehende Grafik).

ORANGEFARBENES LICHT:
Raumbedingungen weit entfernt von den Wohlfühlbedingungen

GRÜNES LICHT: Raumbedingungen entsprechen einem Großteil der Leute und nähern sich den optimalen Bedingungen an

BLAUES LICHT:
Optimale Raumbedingungen
Perfect!

- Das Wohlfühl-Raumklima ist ein subjektiver Zustand und wird daher von Personen unterschiedlich wahrgenommen.
- Bei besonders extremen Klimabedingungen (sehr große Räume, hohe Außentemperatur oder -feuchtigkeit, schlechte Isolierung des Raums, hohe Personenzahl oder starke Wärmelasten im Raum, starke Sonneneinstrahlung etc.) kann es vorkommen, dass das Gerät nicht in der Lage ist, das Wohlfühl-Raumklima zu erreichen.

* BETRIEBSMODUS DER KLIMATISIERUNG



Ist ideal für die warme und schwüle Jahreszeit, in der Räume gleichzeitig gekühlt und entfeuchtet werden müssen.

Um diesen Betriebsmodus ordnungsgemäß einzustellen:

- Wird die Taste **MODE** wiederholt berührt, erscheint das Symbol der Klimatisierung: auf dem Display erscheint die gewünschte Temperatur.

- Um die Temperatur zu verändern und die gewünschte einzustellen, die Taste + (C4) oder - (C5) berühren.
- Durch Berühren der Taste  wird die gewünschte Belüftungsgeschwindigkeit ausgewählt.

Die einzustellenden Geschwindigkeiten sind:

..  **Mindestgeschwindigkeit:** wenn maximale Ruhe gewünscht ist.

----  **Mittlere Geschwindigkeit:** wenn der Lärmpegel gedämpft sein und dennoch ein komfortables Raumklima geschaffen werden soll.

■■■■■  **Höchstgeschwindigkeit:** wenn die gewünschte Temperatur so schnell wie möglich erreicht werden soll.

AUTO ■■■■■  Das Gerät wählt je nach ausgewählter Temperatur und Raumbedingungen automatisch die beste Belüftungsgeschwindigkeit

Die für die Sommerzeit am besten geeigneten Temperaturen liegen zwischen 24°C und 27°C. Es wird dennoch davon abgeraten, Temperaturen einzustellen, die stark unter den Außentemperaturen liegen.

SILENT FUNCTION (AKTIVIERBAR NUR IM BETRIEBSMODUS DER KLIMATISIERUNG)

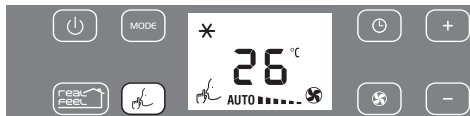

Wird diese Funktion im Betriebsmodus der Klimatisierung aktiviert, wird die Lärmerzeugung des Geräts weiter gesenkt. Zur Aktivierung der Funktion, die Taste  (C7) berühren. Auf dem Display erscheint die entsprechende Kontrollleuchte (C16).

BETRIEBSMODUS DER ENTFEUCHTUNG

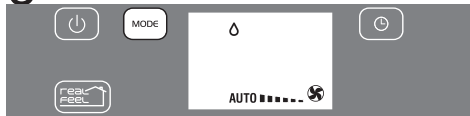

Ist ideal, um die Feuchtigkeit im Räumen (im Frühjahr/Herbst, in feuchten Räumen, Regenzeiten etc.) zu senken. Für diesen Gebrauch muss das Gerät genauso vorbereitet sein wie für den Betriebsmodus der Klimatisierung, d. h. der Abluftschlauch (B2) muss am Gerät angebracht sein, damit die Feuchtigkeit nach außen geführt werden kann.

Um diesen Betriebsmodus ordnungsgemäß einzustellen:

- Wird die Taste **MODE** wiederholt berührt, erscheint das Symbol der Entfeuchtung.

BETRIEBSMODUS DER BELÜFTUNG



Bei diesem Betriebsmodus muss der Abluftschlauch (B2) nicht an das Gerät angebracht werden.

Um diesen Betriebsmodus ordnungsgemäß einzustellen:

- Wird die Taste **MODE** wiederholt berührt, erscheint das Symbol der Belüftung .
- Durch Berühren der Taste  wird die gewünschte Belüftungsgeschwindigkeit ausgewählt.

Die einzustellenden Geschwindigkeiten sind:

..  **Mindestgeschwindigkeit:** wenn maximale Ruhe gewünscht ist.

----  **Mittlere Geschwindigkeit:** wenn der Lärmpegel gedämpft sein und der Raum dennoch ausreichend belüftet werden soll.

■■■■■  **Höchstgeschwindigkeit:** um die maximale Belüftungsleistung zu erreichen.

EINHEIT DER TEMPERATUR AUSWÄHLEN



Die Temperatur kann in °C oder °F angezeigt werden. Um die Maßeinheit der Temperatur zu ändern, den Betriebsmodus verlassen, indem die Taste  gedrückt wird und den Finger ca.20 Sekunden der Taste **MODE** lassen. Ein akustisches Signal ist zu hören.

PROGRAMMIERUNG DES TIMERS



Mithilfe des Timers kann ein verzögertes Ein- oder Ausschalten des Geräts eingestellt werden. Dank dieser Funktion wird die Verschwendung von Energie vermieden und gleichzeitig werden die Betriebszeiten optimiert.

Verzögertes Einschalten programmieren

- Den Stecker in die Steckdose stecken und das Gerät in den Standby bringen.
- Die Taste Timer (C3) berühren. Das Symbol Timer (C13) und die Einschaltdauer in Stunden erscheint.

- Über die Taste + (C4) oder - (C5) die Anzahl der Stunden einstellen, nach deren Ablauf das Gerät sich einschalten soll.
- Das Gerät schaltet sich im selben Betriebsmodus ein, der zuvor eingestellt wurde.

Das Einschalten kann innerhalb eines Zeitraum von 24 Stunden danach programmiert werden. Einige Sekunden nach der Programmierung des Timers wird die Einstellung übernommen, das Symbol des Timers bleibt eingeschaltet und die Anzeige des Displays kehrt zur normalen Anzeige im Standby zurück.

Um die Programmierung des Timers zu löschen, zweimal die Taste Timer (C3) berühren. Das Symbol für Timer (C13) schaltet sich aus.

Verzögertes Ausschalten programmieren

- Das verzögerte Ausschalten des Geräts kann programmiert werden, während dieses in einem beliebigen Betriebsmodus eingeschaltet ist.
- Die Taste Timer (C3) berühren. Das Symbol Timer (C13) und die Einschaltdauer in Stunden erscheint.
- Über die Taste + (C4) oder - (C5) die Anzahl der Stunden einstellen, nach deren Ablauf das Gerät sich ausschalten soll.

Einige Sekunden nach der Programmierung des Timers wird die Einstellung übernommen, das Display zeigt wieder den Betriebsmodus an und das Symbol des Timers bleibt eingeschaltet. Zur festgelegten Zeit geht das Klimagerät in den Standby-Modus über.

Um die Programmierung des Timers zu löschen, zweimal die Taste Timer (C3) berühren. Das Symbol für Timer (C13) schaltet sich aus.

FUNKTIONSSTEUERUNG ÜBER FERNBEDIENUNG

- Die Fernbedienung auf den Empfänger (A11) des Klimageräts richten. Der Abstand zwischen Fernbedienung und Gerät darf maximal 5 Meter betragen (ohne Hindernisse zwischen Fernbedienung und Empfänger).
- Mit der Fernbedienung muss vorsichtig umgegangen werden. Diese darf nicht herunterfallen, keiner direkten Sonnenstrahlung ausgesetzt oder in der Nähe von Wärmequellen aufbewahrt werden.



BESCHREIBUNG DER FERNBEDIENUNG (D)

- D1) Taste ON/STANDBY
- D2) Taste zum Erhöhen/Senken der Temperatur / programmierten Betriebsdauer
- D3) Taste **MODE**
- D4) Wahl taste der Belüftungsgeschwindigkeit ()
- D5) Wahl taste der Funktion **REAL FEEL**
- D6) Wahl taste der Funktion **SILENT**
- D7) Taste zur Änderung °C/°F
- D8) Taste **TIMER**

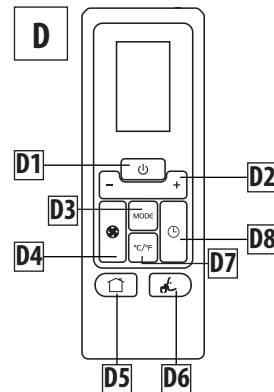

EINSETZEN UND AUSTAUSCH DER BATTERIEN

- Die Abdeckung an der Rückseite der Fernbedienung entfernen.
- Zwei Batterien LR03 AAA mit 1,5 V einlegen und dabei auf die richtige Position achten (siehe Angabe im Batteriefach). Sind die Batterien aufgebraucht, müssen diese durch neue Batterien von selben Typ ersetzt werden.
- Die Abdeckung wieder anbringen.

Soll die Fernbedienung ersetzt oder entsorgt werden, müssen die Batterien entfernt sowie gemäß der geltenden Gesetzgebung entsorgt werden, da diese umweltschädlich sind. Es dürfen keine Alkalibatterien mit Standardbatterien (Zink-Karbon) oder Akkus (Nickel-Kadmium) zusammen nutzen. Batterien dürfen nicht ins Feuer geworfen werden, da diese explodieren und gefährliche Flüssigkeiten verlieren können.

EIN- UND AUSSCHALTEN DES GERÄTS

- Den Stecker in die Steckdose stecken.
- Die Taste (D1) der Fernbedienung drücken. Beim Einschalten des Klimageräts wird dieses mit der Funktion gestartet, die beim letzten Ausschalten aktiviert war.
- Um das Gerät auszuschalten, die Taste (D1) der Fernbedienung drücken und danach den Stecker herausziehen.

ANMERKUNG: Das Klimagerät darf nicht ausgeschaltet werden, indem direkt der Stecker herausgezogen wird. Zuerst muss die Taste (I) gedrückt und einige Minuten gewartet werden, bevor der Stecker herausgezogen werden kann. Nur hierdurch kann das Gerät die notwendigen Kontrollen zum Funktionsstatus durchführen.

BETRIEBSMODUS AUSWÄHLEN

Die auf der Fernbedienung verfügbaren Eingaben entsprechen denen des Bedienfelds des Geräts (C).



Siehe daher die in den vorangegangenen Kapiteln aufgeführten Anweisungen.

Über die Taste D7 kann hingegen die Einheit der Temperatur bequem von °C auf °F und umgekehrt geändert werden.

EIGENDIAGNOSE

Das Gerät ist mit einem Eigendiagnosesystem ausgestattet, das jede Funktionsstörung erkennt.

Fehlermeldungen werden auf dem Display angezeigt.

ERSCHEINT AUF DEM DISPLAY	ERSCHEINT AUF DEM DISPLAY	ERSCHEINT AUF DEM DISPLAY
 <p>„Low Temperature“ (Frostschutz)</p> <p>.. IST FOLGENDES ZU TUN: Das Gerät ist mit einer Abtauvorrichtung ausgestattet, welche die übermäßige Bildung von Eis verhindert. Das Gerät nimmt den Betrieb automatisch wieder auf, nachdem das Abtauen abgeschlossen wurde.</p>	 <p>„Probe Failure“ (Fühler beschädigt)</p> <p>.. IST FOLGENDES ZU TUN: Erscheint dieser Schriftzug, muss sich an das nächste Kundendienstzentrum gewandt werden.</p>	 <p>„High Level“ (Innenwanne voll)</p> <p>.. IST FOLGENDES ZU TUN: Die Sicherheitsinnenwanne leeren, wobei die Angaben im Abschnitt „EINGRIFFE AM SAISONENDE“ befolgt werden müssen. Treten Störungen auf, muss sich an das nächste Kundendienstzentrum gewandt werden.</p>

RATSCHLÄGE

Nachfolgend werden einige Hinweise für eine optimale Leistungsfähigkeit des Klimageräts gegeben.

- Fenster und Türen des Raums schließen, der klimatisiert werden soll. Einzige Ausnahme, wenn die Installation über ein Loch in der Wand erfolgt. In diesem Fall wird geraten, einen Tür oder ein Fenster einen Spalt weit geöffnet zu lassen, um die Zirkulation der Luft gewährleisten zu können.

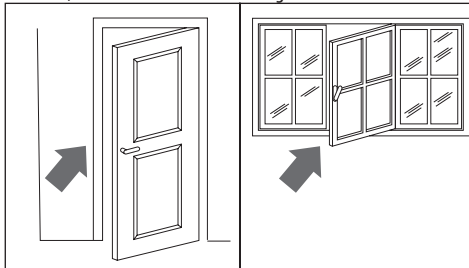

Türen und Fenster schließen

- Das Gerät darf nicht in Räumen mit hoher Luftfeuchtigkeit (z. B. Waschräume) eingesetzt werden.

- Den Raum vor direkter Sonneneinstrahlung schützen, indem Gardinen zugezogen und/oder Rollläden teilweise heruntergelassen werden, um den Verbrauch des Geräts so gering wie möglich zu halten.

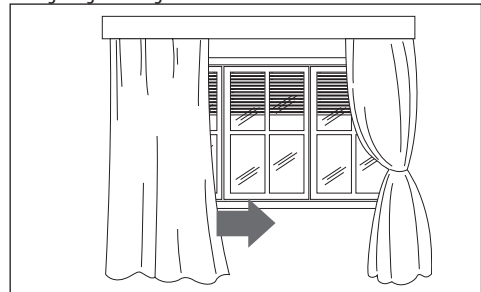

Rollläden herunterlassen oder Vorhänge

- Das Gerät darf nicht im Außenbereich benutzt werden.
- Sicherstellen, dass sich im Raum keine Wärmequellen befinden.
- Kontrollieren, dass das Klimagerät auf einem ebenen Untergrund steht.

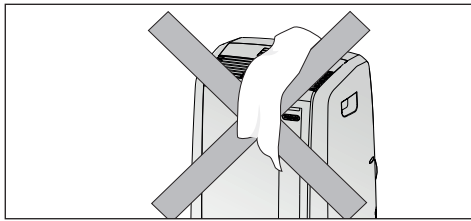

Nicht abdecken

- Es dürfen keine Gegenstände auf dem Klimagerät abgelegt werden.
- Die Luftöffnungen dürfen nicht abgedeckt werden.

REINIGUNG

Vor jeder Reinigung oder Wartung das Gerät über die Taste  ausschalten.

Danach den Stecker aus der Steckdose ziehen.

REINIGUNG DES GERÄTS

Es wird geraten, das Gerät mit einem feuchten Tuch zu reinigen und danach mit einem trockenen Tuch abzutrocknen. Aus Sicherheitsgründen darf das Klimagerät nicht mit Wasser gereinigt werden.

Vorsichtsmaßnahme

Für die Reinigung darf kein Benzin, Alkohol oder Lösungsmittel verwendet werden. Es dürfen keine Insektenvernichtungsmittel oder Ähnliches aufgesprüht werden.

REINIGUNG DES LUFTFILTERS

Um die Leistungsfähigkeit des Klimageräts unverändert zu erhalten, wird empfohlen den Staubfilter nach jeder Betriebswoche zu reinigen. Der Filter befindet sich beim Ansauggitter, wobei dieses Halterung des Filters ist.

Für die Reinigung des Filter muss dieser herausgenommen werden, wie in der Abbildung 12 gezeigt.

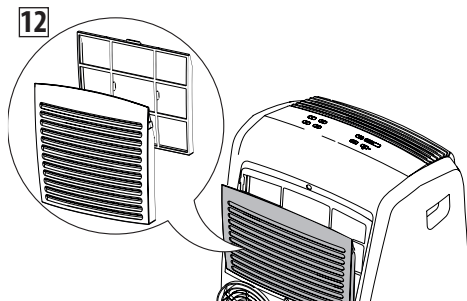

Mit einem Staubsauger den Staub vom Filter entfernen. Ist dieser sehr schmutzig, in lauwarmes Wasser tauchen und mehrere Male ausspülen. Die Wassertemperatur muss unter 40° C liegen. Nach der Reinigung den Filter trocknen.

Den Filter wieder in die entsprechende Halterung setzen.

KONTROLLE ZU SAISONBEGINN

Kontrollieren, dass das Versorgungskabel und die Steckdose sich im ordnungsgemäßen Zustand befinden und sicherstellen, dass die Erdung leistungsfähig ist. Die Anweisungen zur Installation genau einhalten.

EINGRIFFE AM SAISONENDE

Den Kreislauf vollständig ausleeren und die Abdeckung außen am Drainageschlauch entfernen, indem dieser entgegen Uhrzeigersinn abgedreht werden. Danach die Abdeckung innen entfernen (Abbildung 13).

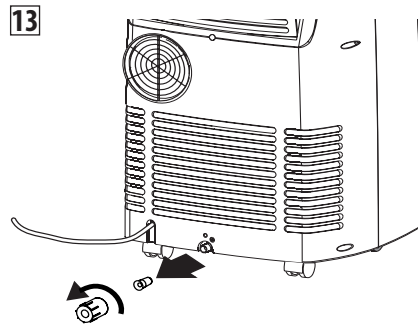

Das restliche Wasser vollständig in eine Wanne abfließen lassen. Nach der völligen Entleerung die Abdeckungen wieder anbringen und dabei darauf achten, diese gut zu schließen.

Die Reinigung des Filters wie angegeben durchführen. Bevor der Filter wieder eingesetzt werden kann, muss dieser gut trocken sein.

Der Transport, das Abfüllen, die Reinigung, die Wiederverwertung und die Entsorgung des Kühlmittel darf nur über Kundendienstzentren erfolgen, die von der Herstellerfirma dafür autorisierte wurden.

Die Entsorgung des Geräts darf ausschließlich von Fachpersonal durchgeführt werden, das dazu von der Herstellerfirma autorisiert wurde.

SOLLTEN STÖRUNGEN AUFTRETEN

Zunächst folgende Punkte prüfen, bevor das nächste autorisierte Kundendienstzentrum kontaktiert wird.

PROBLEME	URSACHEN	ABHILFE
Klimagerät schaltet sich nicht ein	Stecker ist nicht in der Steckdose	Stecker in Steckdose einführen
	Keine Stromversorgung	Warten
	Interne Schutzvorrichtung hat eingegriffen	Kundendienst verständigen
Klimagerät nimmt den Betrieb für kurze Zeit auf	Ablassschlauch ist verengt oder geknickt	Abluftschlauch richtig positionieren und dabei die Länge und Biegungen soweit wie möglich begrenzen, um Verengungen zu vermeiden
	Eine Verstopfung verhindert die Abgabe der Luft nach draußen	Verstopfung finden und entfernen, welche die Abgabe der Luft nach draußen behindert
Klimagerät ist in Betrieb aber der Raum wird nicht gekühlt	Fenster, Türen, Vorhänge geöffnet	Fenster, Türen und Vorhänge schließen und dabei die zuvor aufgeführten „Vorschläge für einen korrekten Gebrauch“ beachten
	Im Raum befindet sich eine Wärmequelle (Ofen, Fön etc.)	Wärmequelle entfernen
	Abluftschlauch hat sich vom Gerät gelöst	Abluftschlauch an der Einstecköffnung an der Rückseite des Geräts (Abb. 1) befestigen
	Staubfilter sind verstopft	Reinigung oder Austausch der Filter, wie zuvor beschrieben, vornehmen
	Die technischen Eigenschaften des Geräts sind nicht zum Klimatisieren des Raums geeignet, in dem dieses aufgestellt ist	
Während des Betriebs entsteht ein unangenehmer Geruch im Raum	Staubfilter ist verstopft	Reinigung oder Austausch des Filters, wie zuvor beschrieben, vornehmen
Bis nach 3 Minuten nach Start nimmt das Klimagerät seinen Betrieb nicht auf	Zum Schutz des Kompressors wurde eine Vorrichtungen eingebaut, welche das Einschalten um 3 Minuten nach dem Start verzögert	Es muss gewartet werden, da diese Zeitspanne Teil des normalen Funktionsweise ist
Auf dem Display des Geräts erscheint das Symbol  mit einer der folgenden Schriftzüge: HL/PF	Das Gerät ist mit einem Eigendiagnosesystem ausgestattet, das jede Funktionsstörung erkennt	Siehe Kapitel EIGENDIAGNOSE