

ÚVOD

Děkujeme Vám, že jste si vybrali výrobek De'Longhi. Věnujte prosím několik okamžiků přečtení těchto pokynů, abyste předešli rizikům nebo poškození přístroje.

Stáhněte si aplikaci!



Tento přístroj lze používat také s aplikací zvanou „Delonghi Comfort“, kterou lze stáhnout z App Store® nebo z Google Play.

Pro přístup ke všem funkcím potřebujete místní síť (Home WLAN) s přístupem k internetu. Dále zkontrolujte, zda neexistují žádné překážky pro přístup k internetu, jako je firewall, proxy server, ověřování atd.

Prostřednictvím aplikace můžete Pinguino snadno ovládat z domova nebo zvenčí.

POPIS

Popis přístroje (viz str. 2 - A)

- A1** klapka vývodu vzduchu
- A2** ovládací panel
- A3** úchyty
- A4** kolečka
- A5** filtr BioSilver
- A6** mřížka přívodu vzduchu
- A7** uložení hadice pro odvod vzduchu
- A8** mřížka přívodu vzduchu
- A9** napájecí kabel
- A10** vypouštěcí hadice s uzávěrem
- A11** přihrádka dálkového ovladače CST

Popis příslušenství (viz str. 2 - B)

- B1** příruba na stěnu s uzávěrem
- B2** hadice pro odvod vzduchu
- B3** hadicový adaptér
- B4** adaptér pro okenní konzolu
- B5** okenní konzola s křídlovou maticí
- B6** adaptér pro montáž na stěnu/vývod z okna
- B7** vývod z okna
- B8** CST (Cool Surround Tecnology) dálkový ovladač
- B9** víčko okenní konzoly

ELEKTRICKÉ PŘIPOJENÍ

Před zapojením do sítě zkontrolujte následující:

- síťové napětí je stejné jako napětí uvedené na štítku na zadní straně přístroje;

- zásuvka a elektrické vedení jsou dimenzovány tak, aby unesly požadované zatížení;
- zásuvka je správná pro zástrčku, jinak ji vyměňte;
- zásuvka je připojena k účinnému systému uzemnění. Výrobce není odpovědný v případě nedodržení těchto předpisů prevence úrazů.
- **Napájecí kabel může být vyměňován pouze specializovanými technikami.**

POUŽITÍ

Níže uvedené pokyny vám umožní co nejučinněji připravit Váš klimatizátor na provoz. Před použitím zkontrolujte, zda mřížky přívodu a vývodu vzduchu nejsou zanesené.

Poznámka: Tento přístroj je vybaven funkcí automatického odpařování pro odvádění kondenzátu během režimů chlazení a odvlhčování.

KLIMATIZACE BEZ INSTALACE

JEDNOKŘÍDLOVÉ OKNO

Jestliže máte jednokřídlové okno, postupujte následovně:

- Namontujte hadici pro odvod vzduchu (B2) do příslušného uložení umístěného na zadní straně přístroje (obr. 1).
- Zašroubujte vývod z okna (B7) a umístěte ho mimo okno, aby odváděl horký vzduch (obr. 2).

DVOUKŘÍDLOVÉ OKNO

Jestliže máte dvoukřídlové okno, postupujte následovně:

- Vložte a zajistěte adaptér pro okenní konzolu (B4) do otvoru pro okenní konzolu (B5) (obr. 3)
- Umístěte okenní konzolu do parapetu, a zcela roztáhněte konzolu v okenním rámu (obr. 4).
- Upevněte okenní konzolu křídlovou maticí (obr. 5) (Je-li okenní konzola pro okno příliš široká, kvalifikovaný odborník může plast přiříznout pilkou).
- Zasuňte hadici pro odvod vzduchu (B2) do příslušenství pro okenní konzolu (B4) (obr. 6) a otočte ji podle obr. 3.
- Pro usnadnění montáže hadice pro odvod vzduchu (B2) do příslušného uložení umístěného na zadní straně přístroje umístěte výstupky adaptéru hadice (B3) do vodorovné osy podle obr. 7 a postupujte podle obr. 1.

POSUVNÁ OKNA

- Díky zajišťovací křídlové matici je možné použít okenní konzolu i pro posuvná okna. Umístěte otvor okenní konzoly tak, abyste umožnili správnou instalaci hadice pro odvod vzduchu (viz obr. 6).

KLIMATIZACE S INSTALACÍ

- Namontujte hadici pro odvod vzduchu (B2) do příslušného uložení umístěného na zadní straně přístroje (obr. 1).
- Vyvrtejte otvor 150 mm do vnější stěny nebo skrz okenní panel. Dodržujte vzdálenosti, rozměry a výšku otvoru uvedené na obr. 8.

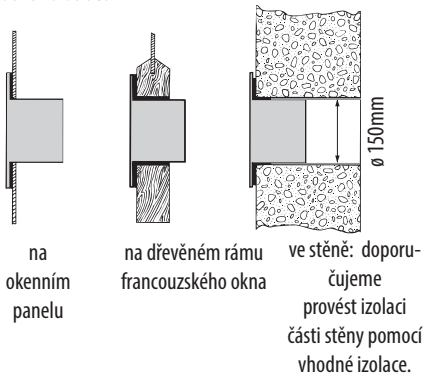

- Namontujte přírubu (B1) do otvoru.
- Namontujte hadici pro odvod vzduchu (B2) do příruby na stěně (B1) (obr. 9)
- Pokud hadice (B2) není připojena, vyvrtný otvor lze uzavřít přírubovým uzávěrem (B1).

Poznámka: Protože jsou pro instalaci vyžadovány speciální nástroje, doporučujeme nechat přístroj nainstalovat specializovaným personálem.

- Při instalaci klimatizace byste měli nechat dveře mírně otevřené (1 cm), aby bylo zajištěno správné větrání a tlak v místnosti.
- Udržujte vzduchovou hadici co nejkratší a bez záhybů, aby nedošlo k jejímu zúžení.

PROVOZ Z OVLÁDÁČÍHO PANELU

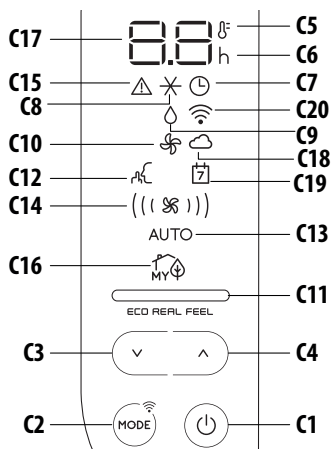

POPIS OVLÁDÁČÍHO PANELU (C)

- C1** Tlačítko ZAP./POHOTOVOSTNÍ REŽIM (ZAP./VYP.)
- C2** Tlačítko pro volbu funkce MODE (klimatizace, odvlhčování, ventilátor, ZAP.-VYP. Wi-Fi - reset nastavení WLAN)
- C3** Tlačítko snížení
- C4** Tlačítko zvýšení
- C5** Indikátor teploty
- C6** Ukazatel časovače
- C7** Symbol časovače
- C8** Symbol klimatizace
- C9** Symbol odvlhčování
- C10** Symbol ventilátoru
- C11** Indikátor myEcoReal Feel
- C12** Symbol SILENT
- C13** Automatický indikátor
- C14** Indikátory průtoku vzduchu
- C15** Symbol alarmu
- C16** Symbol myEcoReal Feel
- C17** Nastavení hodnot teploty, naprogramovaných časů on/off
- C18** Indikátor aplikace
- C19** Aplikace časovač/kalendář
- C20** Symbol Wi-Fi

ZAPNUTÍ A VYPNUTÍ PŘÍSTROJE

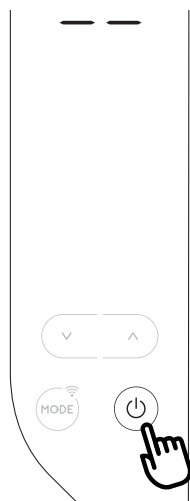

Před připojením přístroje zkontrolujte, zda je uzávěr na zadní straně jednotky správně zasunut do vypouštěcí hadice (A10).

Zasuňte zástrčku do zásuvky.

Na displeji se zobrazí dvě pomlčky, které indikují, že přístroj je režimu stand-by.

Stiskněte tlačítko  (C1) pro zapnutí přístroje.

Při zapnutí přístroje se aktivuje poslední funkce nastavená před jeho vypnutím.

Poznámka: Po několika sekundách nečinnosti ovládacího panelu se jeho jas automaticky sníží a v následujících několika minutách se dále sníží.

Pro vypnutí přístroje opět stiskněte tlačítko  (C1).

Poznámka: Nikdy nevyplínejte klimatizaci pouhým vytažením zástrčky. Stiskněte tlačítko  (C1) pro uvedení klimatizace do režimu stand-by a počkejte několik minut, než vytáhnete zástrčku. Takto může přístroj provádět kontroly provozního stavu.

VOLBA REŽIMŮ



Chcete-li zvolit požadovaný provozní režim, stiskněte opakovaně tlačítko MODE (C2), dokud se nezvolí požadovaná funkce.

FUNKCE Wi-Fi



Chcete-li zvolit nebo zrušit volbu funkce Wi-Fi, podržte stisknuté tlačítko MODE po dobu 3 sekund.

Jakmile se zobrazí ikona Wi-Fi, znamená to, že jsou dostupné následující funkce Wi-Fi:



PEVNÝ SYMBOL WI-FI

znamená, že funkce Wi-Fi jsou aktivní a že „Home WLAN“ byl nalezen.



POMALÉ BLIKÁNÍ

znamená, že přístroj vyhledává „Home WLAN“.*



RYCHLÉ BLIKÁNÍ



znamená, že „Home WLAN“ nebyla nalezena nebo ještě nebyla nastavena.



IKONA „APP CONTROL“

Když se zobrazí ikona APP CONTROL, znamená to, že poslední příkaz byl obdrženo prostřednictvím aplikace.

Pokud je třeba změnit uložená nastavení „Home WLAN“, postupujte následovně:

- držte asi 20 sekund stisknuté tlačítko MODE C2 na ovládacím panelu, dokud se neozve dlouhé pípnutí;
- ikona  a  blikají současně.
- pomocí aplikace zadejte do přístroje nová nastavení sítě WLAN.

* **Pozn.:** V pohotovostním režimu se vyhledávání „Home WLAN“ zastaví přibližně po 1 hodině. Po opětovném zapnutí přístroje se obnoví.

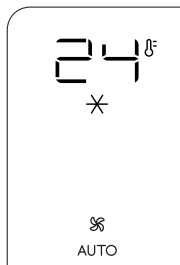

✕ REŽIM KLIMATIZACE



Ideální pro horké a vlhké počasí, kdy je třeba místnost ochladit a odvlhčit.

Pro správné nastavení tohoto režimu:

- Stiskněte opakovaně tlačítko MODE (C2), dokud se neobjeví symbol klimatizace ✕. Na displeji se zobrazí požadovaná teplota a AUTOMATICKÁ rychlost ventilátoru.

- Pro změnu požadované teploty stiskněte tlačítko  (C4) nebo  (C3).

Poznámka: Nejvhodnější teploty v létě se pohybují od 24° do 27°C. Nedoporučujeme nastavení teploty výrazně nižší než je venkovní teplota.

V režimu klimatizace lze průtok vzduchu zvolit pouze z dálkového ovladače.

◇ REŽIM ODVLHČOVÁNÍ



Ideální pro snížení vlhkosti v místnosti (jaro a podzim, vlhké místnosti, období dešťů atd.). Pro tento typ použití přístroj musí být nastaven jako pro režim klimatizace. To znamená, že k přístroji musí být připojena hadice pro odvod vzduchu (B2), aby mohla být vlhkost odváděna ven.

Pro správné nastavení tohoto režimu:

- Stisknete opakovaně tlačítko MODE (C2), dokud se neobjeví symbol odvlhčení.
- Přístroj automaticky zvolí nejlepší průtok vzduchu.

🌀 REŽIM VENTILÁTORU



Při použití tohoto režimu nemusí být k přístroji připojena hadice pro odvod vzduchu (B2).

Pro správné nastavení tohoto režimu:

mu:

- Stisknete opakovaně tlačítko MODE, dokud se neobjeví symbol ventilátoru.
- Zvolte požadovaný průtok vzduchu stisknutím tlačítka zvýšení ^ (C4) nebo snížení v (C3).

Dostupné průtoky vzduchu jsou:

- () **Minimální průtok vzduchu:** když je požadován velmi tichý chod.
- (()) **Střední průtok vzduchu:** když je třeba, aby hladina hluku byla nízká, ale s dobrým stupněm komfortu.
- ((())) **Maximální průtok vzduchu:** pro maximální výkon.

ZVOLTE TEPLOTNÍ STUPNICI

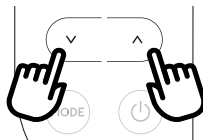

Teplota se může zobrazovat ve °C nebo °F. Chcete-li změnit měrnou jednotku teploty, stisknete obě tlačítka zvýšení ^ (C4) nebo snížení v (C3) circa na 10 sekund.

PROVOZ Z DÁLKOVÉHO OVLADAČE CST (Cool Surround Tecnology) DÁLKOVÝ OVLADAČ

Dálkový ovladač CST je založen na Bluetooth® Low Energy komunikací se zařízením Pinguino.

Přístroj funguje nejlépe pouze ve spojení s dálkovým ovladačem CST.

VKLÁDÁNÍ NEBO VÝMĚNA BATERIÍ

- Sejměte kryt ze zadní strany dálkového ovladače.
- Vložte správným způsobem baterie nebo je vyměňte za dvě nové LR6 „AA“ 1.5V (viz pokyny uvnitř prostoru pro baterie) (obr. 10).
- Vyměňte kryt.
Pokud dálkový ovladač vyměníte nebo zlikvidujete, baterie musí být vyjmuty a zlikvidovány v souladu s platnými právními předpisy, neboť jsou škodlivé pro životní prostředí. Nemíchejte staré a nové baterie.
Nemíchejte alkalické, standardní (uhlíko-zinkové) nebo dobíjecí baterie. Nevhazujte baterie do ohně. Baterie mohou explodovat nebo vytéct. Pokud nebudete dálkový ovladač delší dobu používat, baterie vyjměte. Baterii používejte pouze v rámci doby použitelnosti.

Pozn.: když je zařízení v pohotovostním režimu a CST není k dispozici (bez baterií nebo mimo dosah), vyhledávání spojení Bluetooth s CST se přibližně po 1 hodině zastaví. Pro jeho obnovení je nutné přístroj znovu zapnout.

POPIS DÁLKOVÉHO OVLADAČE CST

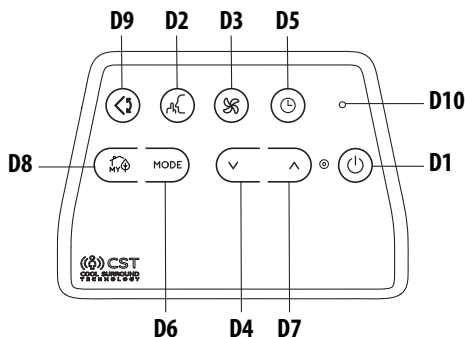

- D1 Tlačítko ON/STAND-BY (on/off)
- D2 Tlačítko SILENT
- D3 Tlačítko průtoku vzduchu
- D4 Tlačítko snížení
- D5 Časovač odpočítávání
- D6 Tlačítko MODE
- D7 Tlačítko zvýšení
- D8 Tlačítko myEcoReal Feel
- D9 Tlačítko Swing (klapka swing)
- D10 Indikační LED

POUŽITÍ DÁLKOVÉHO OVLADAČE CST

Dálkový ovladač CST je inovativní technologie, která umožňuje lepší regulaci komfortních podmínek díky senzorům, které jsou součástí vybavení.

Chcete-li optimalizovat komfortní podmínky ve Vaší blízkosti, doporučujeme Vám, abyste ovladač uchovávali na dosah.

- Dálkový ovladač nesmí být dále než zhruba 10 metrů od přístroje (obr. 10) (dokonce i když není přímo vidět). Maximální rozsah může být nižší podle prostředí. Patří do třídy zařízení Bluetooth třídy 2.
- S dálkovým ovladačem CST je třeba manipulovat opatrně. Zabráňte jeho pádům a nevystavujte ho přímému slunečnímu světlu nebo zdrojům tepla. Doporučujeme ponechat jednotku dálkového ovladače CST položenou na stole nebo na rovné ploše.

Nedržte dálkový ovladač CST dlouho v ruce, aby nedošlo k ovlivnění načítání senzorů.



Senzory CST se také deaktivují, pokud je dálkový ovladač CST umístěn ve vzdálenosti méně než 1 m od jednotky.

- Dálkový ovladač CST je vybaven dotykovými tlačítky.
- Dálkový ovladač CST je vybaven vestavěnou dvoubarvenou LED (D10) (bílá/červená). Bílé indikace se používají pro:
 - signalizaci dotyku jakéhokoliv tlačítka 3 rychlými bliknutími
 - každých 30 sekund bliká pro přenos dat
 - signalizaci vstupu do párovací fáze periodickým blikáním
 - signalizaci dobrého stavu baterií

Stejně indikace, ale červené, znamenají, že se baterie začínají vybit.

Poznámka: Dálkový ovladač lze bezpečně uložit do příslušné přihrádky (A11).

ZAPNUTÍ A VYPNUTÍ PŘÍSTROJE

- Proveďte zapojení do zásuvky.
- Stiskněte tlačítko  ON/STAND-BY (D1). Při zapnutí začne klimatizátor fungovat ve stejném režimu, který byl nastaven v okamžiku vypnutí.
- Stiskněte opět tlačítko  ON/STAND-BY (D1) pro vypnutí přístroje.

Poznámka: Nikdy přístroj nevypínejte vytažením zástrčky. Vždy ho vypínejte stisknutím tlačítka  ON/STAND-BY (D1) a počkejte několik minut před vytažením zástrčky. Pouze takto přístroj provede standardní kontroly.

VOLBA PROVOZNÍCH REŽIMŮ

Provozní režimy dostupné na dálkovém ovladači CST pomocí tlačítka MODE (D6) odpovídají režimům na ovládacím panelu přístroje (C).

VOLBA TEPLŮT

V režimu klimatizace stiskněte \vee tlačítko (D4) nebo \wedge (D7) pro zvolení požadované teploty.

VOLBA PŘŮTOKU VZDUCHU

V režimu klimatizace a ventilátoru stiskněte  tlačítko (D3) pro zvolení požadovaného průtoku vzduchu.

Dostupné průtoky vzduchu jsou:

() **Minimální průtok vzduchu:** když je požadován velmi tichý chod.

(()) **Střední průtok vzduchu:** když je třeba, aby hladina hluku byla nízká, ale s dobrým stupněm komfortu.

((())) **Maximální průtok vzduchu:** pro maximální výkon.

AUTO

Automatický průtok vzduchu: přístroj automaticky zvolí průtok vzduchu na základě zvolené teploty a podmínek prostředí. Tato volba je dostupná pouze v režimu klimatizace.

FUNKCE myEcoReal Feel

myEcoReal Feel je inovativní technologie De'Longhi, která současně snižuje teplotu a reguluje vlhkost, čímž zajišťuje nejlepší úroveň komfortu. U tradičních systémů může být během doby provozu dosaženo optimálních podmínek komfortu, nejsou však zaručeny po celou dobu. S myEcoReal Feel, jakmile se dosáhne optimálního komfortu, systém PAC automaticky reguluje činnost kompresoru a průtok vzduchu, aby jej udržel po celou dobu.

Chcete-li aktivovat tuto funkci, stiskněte  tlačítko (D8) na dálkovém ovladači a zobrazí se symbol myEcoReal Feel. Přibližně po 1 minutě se rozsvítí indikátor (C11) myEcoReal Feel. Když se přiblíží k nejlepšímu stupni komfortu, změní barvu (viz následující obrázek).

Poznámka: Pro tento typ použití přístroj musí být nastaven jako pro režim klimatizace.

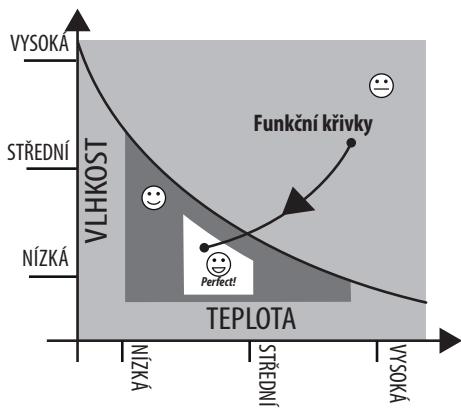

ORANŽOVÉ SVĚTLO: Podmínky v místnosti zdaleka neodpovídají optimální úrovni.



ZELENÉ SVĚTLO: Většina lidí cítí příjemné podmínky v místnosti, blízko optimálního stupně.



MODRÉ SVĚTLO: Stupeň nejlepšího komfortu.

- Pociť komfortu je subjektivním stavem: z tohoto důvodu mohou různí lidé posuzovat jinak stejné podmínky prostředí.
- Ve zvláště náročných podmínkách prostředí (velká místnost, vysoká teplota nebo vlhkost venku, špatná izolace místnosti, příliš mnoho lidí nebo silná tepelná zátěž v místnosti, silné vystavení slunci...) tento přístroj nezaručuje dosažení nejlepšího stupně komfortu.

SILENT FUNGOVÁNÍ (dostupné pouze v režimu klimatizace)

Aktivací této funkce se provozní hluk dále sníží. Pro aktivaci stiskněte tlačítko (D2) na dálkovém ovladači. Displej zobrazí příslušný symbol (C12).



FUNKCE SWING

Tato funkce pohybuje klapkou a rovnoměrně rozvádí vzduch do místnosti.

Při stisknutí tlačítka Swing (D9) se klapka začne pohybovat

střídavě dopředu a dozadu.

Při opětovném stisknutí se klapka zablokuje ve své aktuální poloze. Po dalším stisknutí tlačítka se klapka znovu začne pohybovat dopředu a dozadu.

Poznámka: aby nedošlo k poškození vnitřních mechanismů, klapkou se nesmí pohybovat ručně.

OPAKOVANÉ PÁROVÁNÍ DÁLKOVÉHO OVLADAČE CST

Dálkový ovladač CST je již spárován se zařízením Pinguino, které je dodáno společně. V případě, že uživatel chce přístroj spárovat s jiným zařízením Pinguino nebo v případě párování zcela nového dálkového ovladače CST, uživatel musí nastavit jednotku do režimu stand-by a držet po dobu 10 sekund tlačítko VOLBY REŽIMU (D6) na dálkovém ovladači CST. Led (D10) začne blikat periodicky, což indikuje fázi párování.

Poté je uživatel vyzván, aby na 10 sekund stiskl tlačítko (C4) na jednotce Pinguino, dokud se neozve dvojité pípnutí. Fáze párování je signalizována na displeji rychlým blikáním tečky uprostřed číslík.

Když obě zařízení ukončí párovací dialog, PAC vydá dvojité pípnutí a na displeji se zobrazí běžné zobrazení pohotovostního režimu. Párování je třeba provést do 60 sekund.

NASTAVENÍ ČASOVAČE

Časovač umožňuje odložit spuštění nebo vypnutí přístroje. Tato funkce zabraňuje plýtvání elektřinou a optimalizuje dobu provozu.

Jak naprogramovat odložené vypnutí

- Když je přístroj zapnutý v jakémkoli provozním režimu, je možné naprogramovat odložené vypnutí.
- Stiskněte tlačítko časovače (D5): symbol časovače (C7) a hodin (C6) se rozsvítí.



- Stiskněte tlačítka (D4) a (D7), dokud se na displeji neobjeví požadovaný počet hodin do vypnutí.

Několik sekund po nastavení časovače se provede sběr dat o nastavení, na displeji se zobrazí provozní režim a symbol časovače bude svítit.

Po uplynutí nastaveného času klimatizátoru přejde do pohotovostního režimu.

Chcete-li zrušit naprogramování časovače, stiskněte dvakrát tlačítko časovače (D5). Symbol časovače (C7) zhasne.

Poznámka: Po aktivaci časovače pouze jedním stisknutím tlačítka časovače se zobrazí hodiny, které zbývají do vypnutí.

Jak naprogramovat odložené spuštění

- Připojte přístroj a přepněte ho do pohotovostního režimu.
- Stiskněte tlačítko ☹ časovače (D5): symbol časovače (C7) a hodin (C6) se rozsvítí.
- Stiskněte tlačítka ∨ (D4) a ^ (D7), dokud se neobjeví požadovaný počet hodin do spuštění. Spuštění lze naprogramovat kdykoli během následujících 24 hodin.

Po uplynutí nastavené doby přístroj začne fungovat ve stejném provozním režimu, který byl nastaven předtím.

Chcete-li zrušit naprogramování časovače, stiskněte dvakrát tlačítko časovače (D5).

Symbol časovače (C7) zhasne.

Poznámka: Po aktivaci časovače pouze jedním stisknutím tlačítka časovače se zobrazí hodiny, které zbývají do spuštění.

Pozn.: Programování časovače je také funkcí aplikace: díky mnoha možnostem programování časovače můžete zabránit

plýtvání elektřinou díky optimalizaci provozní doby pomocí týdenního plánování, nastavení odloženého spuštění nebo vypnutí přístroje.

PRAKTICKÉ RADY

- Dálkový ovladač CST je vybaven senzory vlhkosti/teploty v přístroji. Doporučujeme, abyste ho úplně nezakrývali rukama ani oděvem; doporučujeme také ho nepokládat do oblastí s omezeným průtokem vzduchu. Kromě toho je třeba přístroj umísťovat daleko od přímého slunečního záření a od zdrojů tepla, aby nedocházelo ke ztrátám odečtených hodnot senzorů.
- Dálkový ovladač CST je vybaven dotykovými tlačítky. Doporučujeme, aby byl používán čistými rukama a zbavený prachu či kapalin/vlhkosti.
- Očekává se, že dálkový ovladač CST bude fungovat zhruba 6 měsíců se stejnou baterií. Tento předpoklad se zakládá na použití 2300 mAh LR6 „AA“ baterií.

SAMODIAGNOSTIKA

Přístroj je vybaven systémem samodiagnostiky pro identifikaci různých alarmů/závad.

Na displeji přístroje se zobrazí chybová hlášení.

JESTLIŽE... SE ZOBRAZÍ,	JESTLIŽE... SE ZOBRAZÍ,	JESTLIŽE... SE ZOBRAZÍ,	JESTLIŽE... SE ZOBRAZÍ,	JESTLIŽE... SE ZOBRAZÍ,
“Low Temperature” (Nízká teplota) (Ochrana před mrazem)	Nízká vlhkost	“Probe Failure” (Selhání sondy) (Sonda poškozená)	“High Level” (Vysoká hladina) (Vnitřní zásobník plný)	“Communication Failure” (Selhání komunikace) (Problém vnitřní komunikace)
CO MÁM DĚLAT?	CO MÁM DĚLAT?	CO MÁM DĚLAT?	CO MÁM DĚLAT?	CO MÁM DĚLAT?
Přístroj je vybaven zařízením na ochranu proti mrazu, aby se zabránilo nadměrné tvorbě ledu. Po dokončení procesu odmrazování se přístroj opět automaticky spustí.	Tato zpráva se zobrazí pouze v případě, že funkce myEcoReal Feel indikuje, že úroveň vlhkosti v místnosti je extrémně nízká. Chcete-li obnovit provoz, přepněte jednotku do jiného režimu, než je funkce myEcoReal Feel.	Pokud se zobrazí, obraťte se na místní autorizované servisní středisko	Vyprázdněte vnitřní bezpečnostní nádrž podle pokynů v části „Konec sezónního fungování“	Pokud se zobrazí, obraťte se na místní autorizované servisní středisko.

RADY PRO SPRÁVNÉ POUŽITÍ

Chcete-li zajistit optimální výsledky Vašeho klimatizátoru, postupujte podle těchto doporučení:

- zavřete okna a dveře v místnosti, která má být klimatizována. Pokud instalujete klimatizátor polo-trvale, nechte dveře mírně pootvřené (zhruba 1 cm), aby byla zajištěna správná ventilace.
- Nikdy nepoužívejte přístroj ve velmi vlhkých místnostech (například prádelny).
- Chrňte místnost před přímým slunečním zářením či částecným zatažením záclon a/nebo žaluzií, aby přístroj mohl fungovat mnohem úspěšněji.
- Nikdy nepoužívejte přístroj venku.
- Ujistěte se, že v místnosti nejsou žádné zdroje tepla.
- Ujistěte se, že klimatizace stojí na rovném povrchu.

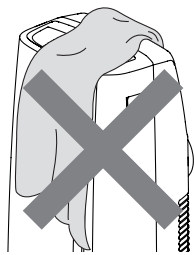

nezakrývejte přístroj

- Nikdy nenechávejte na klimatizátoru žádné předměty.
- Nikdy neblokuje průvod vzduchu nebo klapku vývodu.

ČIŠTĚNÍ

Před čištěním nebo údržbou přístroj vypněte stisknutím tlačítka  a odpojte ho ze zásuvky.

ČIŠTĚNÍ SKŘÍNĚ

Přístroj čistěte mírně navlhčeným hadříkem a poté ho osušte suchým hadříkem. Z bezpečnostních důvodů nikdy nemýjte klimatizátor vodou.

Pozor! K čištění přístroje nikdy nepoužívejte benzín, alkohol nebo rozpouštědla. Nikdy na něj nestříkejte sprejem proti hmyzu nebo podobnými kapalinami.

ČIŠTĚNÍ VZDUCHOVÉHO FILTRU BIO SILVER

Filter BioSilver pomáhá zachycovat prach a pyl a pomáhá omezovat růst bakterií a plísní ve filtru.

Pokud je filtr znečištěný, je narušena cirkulace vzduchu a účinnost zařízení klesá. Proto je dobrým zvykem čistit filtr v pravidelných intervalech. Četnost čištění závisí na délce a podmínkách provozu. Pokud je jednotka používána nepřetržitě nebo systematicky, doporučujeme filtr čistit jednou týdně.

Filter je umístěn v přední mřížce.

Pro vyčištění filtr vytáhněte podle obr. 11.

Použijte vysavač k odstranění prachu nahromaděného ve filtru. Pokud je velmi znečištěný, ponořte ho do teplé vody a několikrát opláchněte. Voda by nikdy neměla být teplejší než 40 °C.

Po umytí filtr nechte zcela uschnout a poté ho znovu umístěte.

ZAHÁJENÍ SEZÓNÍCH KONTROL

Zkontrolujte, zda napájecí kabel a zástrčka nejsou poškozené a zda je systém uzemněn účinný.

Postupujte přesně podle pokynů k instalaci.

KONEC SEZÓNÍHO FUNGOVÁNÍ

Chcete-li vypustit veškerou vodu z okruhu, odšroubujte vnější uzávěr proti směru hodinových ručiček (obr. 12) a nechte vodu vytéct do vaničky.

Když je přístroj prázdný, znovu umístěte uzávěry.

Vyčistěte filtr a před zpětným nasazením ho důkladně osušte.

TECHNICKÉ SPECIFIKACE

Napájecí napětí	viz typový štítek
Max. příkon	“
během klimatizace	“
Chladivo	“
Chladicí kapacita	“
Kmitočet:	2402,0-2483,5 MHz
Maximální převodový výkon	0,0631 W

LIMITNÍ PODMÍNKY

Pokožová teplota pro klimatizaci 18° až 35°C

Přepravu, plnění, čištění, regeneraci a likvidaci chladiva by mělo provádět pouze středisko technického servisu určené výrobcem.

Přístroj by měl být zlikvidován pouze ve specializovaném středisku určeném výrobcem.

Pozor! K ZABRÁNĚNÍ POŠKOZENÍ JEDNOTKY:

NIKDY PŘÍSTROJ NEPŘEPRAVUJTE A NEOBRACEJTE HO HORNÍ STRANOU DOLŮ NEBO NA BOK. KDYBY K TOMU DOŠLO, POČKEJTE 6 HODIN PŘED ZAPNUTÍM PŘÍSTROJE, DOPORUČUJEME 24 HODIN. Jakmile jednotka bude na správné straně, olej se musí vrátit do kompresoru, aby bylo zajištěno správné fungování. Kdyby jednotce nebyla poskytnuta tato doba (6-24 hodin), jednotka by mohla fungovat pouze krátce, a pak by se kompresor poškodil kvůli nedostatku oleje.

ŘEŠENÍ PROBLÉMŮ

PROBLÉM	PŘÍČINA	ŘEŠENÍ
Klimatizátor se nezapíná	není zapojen do zásuvky	zapojte jej do zásuvky
	není proud	čekaňte
	vnitřní bezpečnostní zařízení je vypnuté	obraťte se na servisní středisko
Klimatizátor funguje pouze krátce	v hadici pro odvod vzduchu jsou ohyby nebo zlomy	umístěte vzduchovou hadici správně, tak aby byla co nejkratší a bez ohybů, aby nevznikla zaškrčená místa
	něco brání vypouštění vzduchu	zkontrolujte a odstraňte překážky, které brání vypouštění vzduchu
Klimatizátor funguje, ale neochlazuje místnost	okna, dveře a/nebo žaluzie jsou otevřené	zavřete dveře, okna a žaluzie s ohledem na výše uvedené „RADY PRO SPRÁVNÉ POUŽITÍ“
	v místnosti se nacházejí zdroje tepla (trouba, vysoušeč vlasů, atd.)	odstraňte zdroje tepla
	hadice pro odvod vzduchu je odpojena od přístroje	upevněte hadici pro odvod vzduchu do jejího uložení na zadní straně přístroje (obr. 1).
	zanesený filtr	vyčistěte nebo vyměňte filtr podle výše popsaných pokynů
	technická specifikace není vhodná pro místnost, v níž se přístroj nachází.	
Během provozu je v místnosti nepříjemný zápach	zanesený filtr	vyčistěte filtr podle výše popsaných pokynů
Po restartování je klimatizace nečinná po tři minuty	vnitřní bezpečnostní zařízení zabraňuje restartování přístroje, dokud neuplynou tři minuty od posledního vypnutí	čekaňte. Toto zpoždění je součástí běžného fungování.
Zobrazí se jedna z následujících zpráv: <i>Lt/Lh/PF/HL/E1</i>	Přístroj je vybaven systémem samodiagnostiky pro určení různých poruch.	viz kapitola SAMODIAGNOSTIKA