

ÚVOD

Děkujeme Vám, že jste si vybrali výrobek De'Longhi. Věnujte prosím několik okamžiků přečtení těchto pokynů, abyste předešli rizikům nebo poškození přístroje.

POPIS

Popis přístroje (viz str. 2 - A)

- A1** klapka vývodu vzduchu
- A2** ovládací panel
- A3** úchyty
- A4** kolečka
- A5** filtr BioSilver
- A6** mřížka přívodu vzduchu
- A7** uložení hadice pro odvod vzduchu
- A8** mřížka přívodu vzduchu
- A9** napájecí kabel
- A10** vypouštěcí hadice s uzávěrem
- A11** dálkový ovladač přijímač signálu
- A12** přihrádka dálkového ovladače

Popis příslušenství (viz str. 2 - B)

- B1** příruba na stěnu s uzávěrem
- B2** hadice pro odvod vzduchu
- B3** hadicový adaptér
- B4** adaptér pro okenní konzolu
- B5** okenní konzola s křídlovou maticí
- B6** adaptér pro montáž na stěnu/vývod z okna
- B7** vývod z okna
- B8** dálkový ovladač
- B9** víčko okenní konzoly

ELEKTRICKÉ PŘIPOJENÍ

Před zapojením do sítě zkontrolujte následující:

- síťové napětí je stejné jako napětí uvedené na štítku na zadní straně přístroje;
 - zásuvka a elektrické vedení jsou dimenzovány tak, aby unesly požadované zatížení;
 - zásuvka je správná pro zástrčku, jinak ji vyměňte;
 - zásuvka je připojena k účinnému systému uzemnění.
- Vyrobcem není odpovědný v případě nedodržení těchto předpisů prevence úrazů.

Napájecí kabel může být vyměňován pouze specializovanými technikami.

POUŽITÍ

Niže uvedené pokyny vám umožní co nejučinněji připravit Váš klimatizátor na provoz. Před použitím zkontrolujte, zda mřížka přívodu vzduchu a výstupní mřížka nejsou zanesené.

Poznámka: Tento spotřebič je vybaven funkcí automatického odpařování pro odvádění kondenzátu během režimů chlazení a odvlhčování.

KLIMATIZACE BEZ INSTALACE

JEDNOKŘÍDLOVÉ OKNO

Jestliže máte jednokřídlové okno, postupujte následovně:

- Namontujte hadici pro odvod vzduchu (B2) do příslušného uložení umístěného na zadní straně přístroje (obr. 1).
- Zašroubujte vývod z okna (B7) a umístěte ho mimo okno, aby odváděl horký vzduch (obr. 2).

DVOUKŘÍDLOVÉ OKNO

Jestliže máte dvoukřídlové okno, postupujte následovně:

- Vložte a zajistěte adaptér pro okenní konzolu (B4) do otvoru pro okenní konzolu (B5) (obr. 3)
- Umístěte okenní konzolu do parapetu, a zcela roztáhněte konzolu v okenním rámu (obr. 4).
- Upevněte okenní konzolu křídlovou maticí (obr. 5) (Je-li okenní konzola pro okno příliš široká, kvalifikovaný odborník může plast přizříznout pilkou).
- Zasuňte hadici pro odvod vzduchu (B2) do adaptéru pro okenní konzolu (B4) a otočte ji podle obr. 6.
- Pro usnadnění montáže hadice pro odvod vzduchu (B2) do příslušného uložení umístěného na zadní straně přístroje umístěte výstupky adaptéru hadice (B3) do vodorovné osy podle obr. 7 a postupujte podle obr. 1.

POSUVNÁ OKNA

- Díky zajišťovací křídlové matici je možné použít okenní konzolu i pro posuvná okna. Konzolu umístěte svisle s otvorem ve spodní části, aby bylo možné snadněji namontovat hadici pro odvod vzduchu.

KLIMATIZACE S INSTALACÍ

- Namontujte hadici pro odvod vzduchu (B2) do příslušného uložení umístěného na zadní straně přístroje (obr. 1).
- Vyrvejte otvor 150 mm do vnější stěny nebo skrz okenní panel. Dodržte vzdálenosti, rozměry a výšku otvoru uvedené na obr. 8.

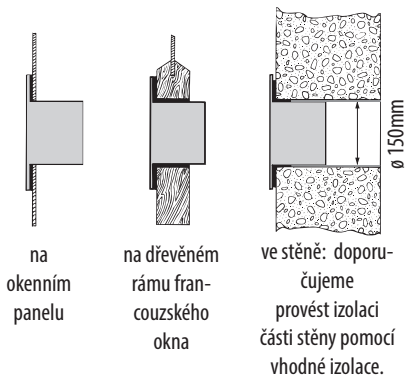

- Namontujte přírubu (B1) do otvoru.
- Namontujte hadici pro odvod vzduchu (B2) do příruby na stěně (B1) (obr. 9)
- Pokud hadice (B2) není připojena, vyvrtaný otvor lze uzavřít přírubovým uzávěrem (B1).

Poznámka: Protože jsou pro instalaci vyžadovány speciální nástroje, doporučujeme nechat přístroj nainstalovat specializovaným personálem.

- Při instalaci klimatizace byste měli nechat dveře mírně pootevřené (1 cm), aby bylo zajištěno správné větrání a tlak v místnosti.
- Udržujte vzduchovou hadici co nejkratší a bez záhybů, aby nedošlo k jejímu zúžení.

PROVOZ Z OVLÁDACÍHO PANELU

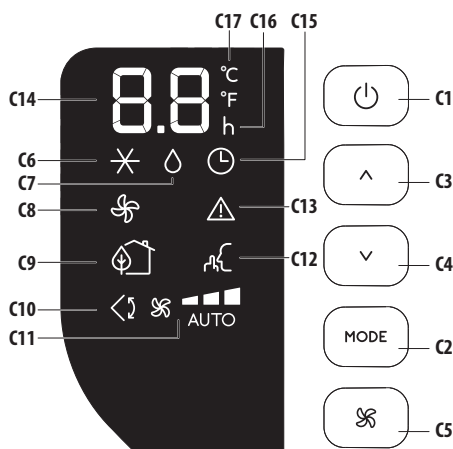

POPIS OVLÁDACÍHO PANELU (C)

- C1.** ON/STAND-BY tlačítko (on/off)
- C2.** Tlačítko volby funkce MODE (klimatizace, odvlhčovač, ventilátor)
- C3.** Tlačítko zvýšení teploty
- C4.** Tlačítko snížení teploty
- C5.** Tlačítko volby rychlosti ventilátoru (MIN/MED/MAX/AUTO)
- C6.** Symbol klimatizace
- C7.** Symbol odvlhčování
- C8.** Symbol ventilátoru
- C9.** Indikátor stavu ECO REAL FEEL
- C10.** Symbol Swing
- C11.** Indikátor rychlosti ventilátoru
- C12.** Symbol TICHOSTI
- C13.** Symbol alarmu
- C14.** Nastavení hodnot teploty, naprogramovaných časů on/off
- C15.** Symbol časovače
- C16.** Indikátor časovače
- C17.** Indikátor zvolené teplotní stupnice

FUNGOVÁNÍ OVLÁDACÍHO PANELU

ZAPNUTÍ A VYPNUTÍ PŘÍSTROJE

Zasuňte zástrčku do zásuvky. Na displeji se zobrazí dvě pomlčky, které indikují, že přístroj je režimu stand-by.



Stiskněte tlačítko  (C1) pro zapnutí přístroje.

Klapka A1 se po několika sekundách otevře. Při zapnutí přístroje se aktivuje poslední funkce nastavená před jeho vypnutím.

Poznámka: Pokud spouštění nepokračuje, po několika minutách se osvětlení displeje ztlumí, aby se snížila spotřeba energie. Pro vypnutí přístroje stiskněte  tlačítko a poté vytáhněte zástrčku.

Poznámka: Nikdy nevypínejte klimatizaci pouhým vytáhnutím zástrčky. Stiskněte tlačítko  pro uvedení klimatizace do režimu stand-by a počkejte několik minut, než vytáhněte zástrčku. Takto může přístroj provádět kontroly provozního stavu.

VOLBA REŽIMŮ

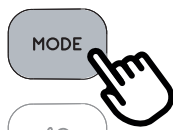

Chcete-li zvolit požadovaný provozní režim, stiskněte opakovaně tlačítko MODE (C2), dokud se nezvolí požadovaná funkce.

✧ REŽIM KLIMATIZACE



Ideální pro horké a vlhké počasí, kdy je třeba místnost ochladit a odvlhčit. Pro správné nastavení tohoto režimu:

- Stiskněte opakovaně tlačítko **MODE** (C2), dokud se neobjeví ✧ symbol klimatizace. Na displeji se zobrazí požadovaná teplota.
- Pro změnu požadované teploty stiskněte tlačítko \wedge (C3) nebo \vee (C4).

- Zvolte požadovanou rychlost ventilátoru stisknutím tlačítka (C5).

Rychlosti k dispozici:

Minimální rychlost: když je požadován co nejnižší chod.

Střední rychlost: když je třeba, aby hladina hluku byla nízká, ale s dobrým stupněm komfortu.

Maximální rychlost: pro co nejrychlejší dosažení požadované rychlosti.

AUTO Přístroj automaticky zvolí nejlepší rychlost ventilátoru podle zvolené teploty a podmínek prostředí.

Nejvhodnější teploty v létě se pohybují od 24° do 27°C. Nedoporučujeme nastavení teploty výrazně nižší než je venkovní teplota.

◊ REŽIM ODVLHČOVÁNÍ



Ideální pro snížení vlhkosti v místnosti (jaro a podzim, vlhké místnosti, období dešťů atd.). Pro tento typ použití přístroj musí být nastaven jako pro režim klimatizace. To znamená, že k přístroji musí být připojena hadice pro odvod vzduchu (B2), aby mohla být vlhkost odváděna ven.

Pro správné nastavení tohoto režimu:

- Stiskněte opakovaně tlačítko **MODE** (C2), dokud se neobjeví symbol Δ odvlhčování.
- Přístroj automaticky zvolí nejlepší průtok vzduchu.

✧ REŽIM VENTILÁTORU

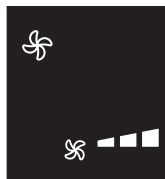

Při použití tohoto režimu nemusí být k přístroji připojena hadice pro odvod vzduchu (B2).

Pro správné nastavení tohoto režimu:

- Stiskněte opakovaně tlačítko **MODE** (C2), dokud se neobjeví symbol ventilátoru.

- Vyberte požadovanou rychlost ventilátoru stisknutím tlačítka .

Dostupné průtoky vzduchu jsou:

Minimální průtok vzduchu: když je požadován velmi tichý chod.

Střední průtok vzduchu: když je třeba, aby hladina hluku byla nízká, ale s dobrým stupněm komfortu.

Maximální průtok vzduchu: pro maximální výkon.

ZVOLTE TEPLOTNÍ STUPNICI

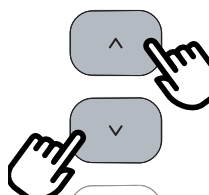

Teplota se může zobrazovat ve °C nebo °F. Chcete-li změnit měrnou jednotku teploty, stiskněte obě tlačítka zvýšení \wedge (C3) nebo snížení \vee (C4) circa na 10 sekund.

PROVOZ Z DÁLKOVÉHO OVLADAČE

VLOŽENÍ NEBO VÝMĚNA BATERIÍ

- Sejměte kryt ze zadní strany dálkového ovladače;
- Vložte správným způsobem baterie nebo je vyměňte za dvě nové LR03 „AAA“ 1.5V (viz směry uvnitř prostoru pro baterie) (obr. 10);
- Znovu nasadte kryt.

Poznámka: Pokud dálkový ovladač vyměníte nebo zlikvidujete, baterie musí být vyjmuty a zlikvidovány v souladu s platnými právními předpisy, neboť jsou škodlivé pro životní prostředí. Nemíchejte staré a nové baterie.

Nemíchejte alkalické, standardní (uhlík-zinek) nebo dobíjecí (nikl-kadmium) baterie. Nevhazujte baterie do ohně. Baterie mohou explodovat nebo vytéct. Pokud nebudete dálkový ovladač delší dobu používat, baterie vyjměte.

POUŽITÍ DÁLKOVÉHO OVLADAČE

- Namířte dálkový ovladač na přijímač (A11) na klimatizaci. Dálkový ovladač nesmí být dále než 7 metrů od přístroje (obr. 10) (bez překážek mezi dálkovým ovladačem a přijímačem).
- S dálkovým ovladačem je třeba manipulovat opatrně. Zabraňte jeho pádům a nevystavujte ho přímému slunečnímu světlu nebo zdrojům tepla.



Poznámka: Dálkový ovladač může být bezpečně uložen do příslušné přihrádky (A12).

POPIS DÁLKOVÉHO OVLADAČE

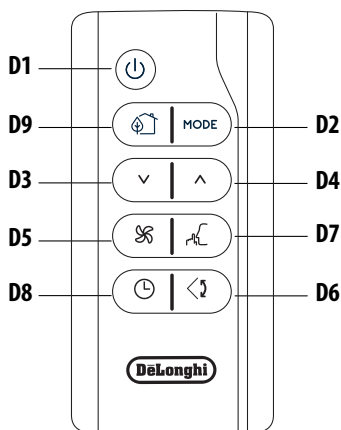
- D1. Tlačítko ON/STAND BY
- D2. Tlačítko MODE
- D3. Tlačítko snížení
- D4. Tlačítko zvýšení
- D5. Průtok vzduchu
- D6. Tlačítko Swing
- D7. Tlačítko tichosti
- D8. Tlačítko časovače
- D9. TLAČÍTKO Eco Real Feel



ZAPNUTÍ A VYPNUTÍ PŘÍSTROJE



- Zapojte do zásuvky.
- Stiskněte  tlačítko (D1) (při zapnutí začne klimatizace fungovat ve stejném režimu, který byl nastaven v okamžiku vypnutí).
- Pro vypnutí přístroje stiskněte  tlačítko (D1).

Poznámka: Nikdy přístroj nevypínejte vytažením zástrčky. Vždy ho vypínejte stisknutím tlačítka  a počkejte několik minut před vytažením zástrčky. Pouze takto přístroj provede standardní kontroly.

VOLBA PROVOZŇNÍCH REŽIMŮ

Chcete-li zvolit požadovaný provozní režim, stiskněte opakovaně tlačítko MODE (D6), dokud se nezvolí požadovaná funkce. Většina příkazů dostupných na dálkovém ovladači odpovídá příkazům na ovládacím panelu přístroje (C).

VOLBA TEPLOT

V režimu klimatizace stiskněte tlačítka  (D3) a  (D4) pro snížení/zvýšení požadované teploty.

VOLBA PRŮTOKU VZDUCHU

V režimu klimatizace a ventilátoru stiskněte tlačítko  (D5) pro zvýšení/snížení požadovaného průtoku vzduchu.

FUNKCE SWING

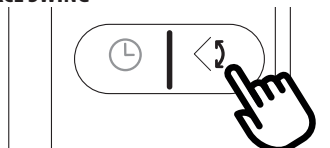

Tlačítko Swing (D6) pohybuje klapkou a rovnoměrně rozvádí vzduch do místnosti.

Po stisknutí tlačítka SWING se klapka začne střídavě pohybovat dopředu a dozadu.

Při opětovném stisknutí se klapka zablokuje ve své aktuální poloze. Po dalším stisknutí tlačítka se klapka znovu začne pohybovat dopředu a dozadu.

Poznámka: klapkou se nesmí pohybovat ručně, aby nedošlo k poškození vnitřních mechanismů.

TICHÉ FUNGOVÁNÍ (k dispozici pouze v režimu klimatizace)



Aktivací této funkce se provozní hluk dále sníží. Pro aktivaci stiskněte tlačítko  (D7) na dálkovém ovladači. Displej zobrazí příslušný symbol (C12).

NASTAVENÍ ČASOVAČE

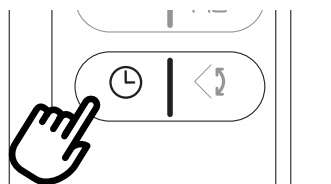

Časovač umožňuje zpozditi spuštění nebo vypnutí přístroje. Tato funkce zabraňuje plýtvání elektřinou a optimalizuje dobu provozu.

Jak naprogramovat zpoždění vypnutí

- Když je přístroj zapnutý v jakémkoli provozním režimu, je možné naprogramovat zpoždění vypnutí.
- Stiskněte ⌚ tlačítko časovače (D8): symbol časovače (C15) a hodin (C14) se rozsvítí.
- Stiskněte tlačítka ∨ (D3) a ∧ (D4) , dokud se na displeji neobjeví požadovaný počet hodin do vypnutí.

Několik sekund po nastavení časovače se provede sběr dat o nastavení, na displeji se zobrazí provozní režim a symbol časovače bude svítit.

Po uplynutí nastaveného času klimatizace přejde do režimu stand-by.

Chcete-li zrušit naprogramování časovače, dvakrát stiskněte ⌚ tlačítko časovače (D8). Symbol časovače (C15) zhasne.

Poznámka: Po aktivaci časovače pouze jedním stisknutím tlačítka časovače se zobrazí hodiny, které zbývají do vypnutí.

Jak naprogramovat zpoždění spuštění

- Připojte přístroj a přepněte ho do režimu stand-by.
- Stiskněte ⌚ tlačítko časovače (D8): symbol časovače (C15) a hodin (C14) se rozsvítí.
- Stiskněte tlačítka ∨ (D3) a ∧ (D4) , dokud se na displeji neobjeví požadovaný počet hodin do spuštění. Spuštění lze naprogramovat kdykoli během následujících 24 hodin.

Po uplynutí nastavené doby přístroj začne fungovat ve stejném provozním režimu, který byl nastaven předtím.

Chcete-li zrušit naprogramování časovače, stiskněte dvakrát tlačítko časovače (D8).

Symbol časovače (C15) zhasne.

Poznámka: Po aktivaci časovače pouze jedním stisknutím tlačítka se zobrazí hodiny, které zbývají do spuštění.



FUNKCE ECO REAL FEEL

ECO REAL FEEL je inovativní technologie De'Longhi, která funguje na souběžném snižování teploty a vlhkosti, což zajišťuje nejlepší stupeň komfortu.

U tradičních systémů může být během doby provozu dosaženo

optimálních podmínek komfortu, nejsou však zaručeny po celou dobu. S ECO REAL FEEL, jakmile je dosaženo optimálního komfortu, PAC automaticky začne modulovat činnost kompresoru a průtok vzduchu, aby byl komfort udržen po celou dobu.

Pro aktivaci této funkce stiskněte tlačítko ECO REAL FEEL (D9). Zobrazí se symbol ECO REAL FEEL (C9).

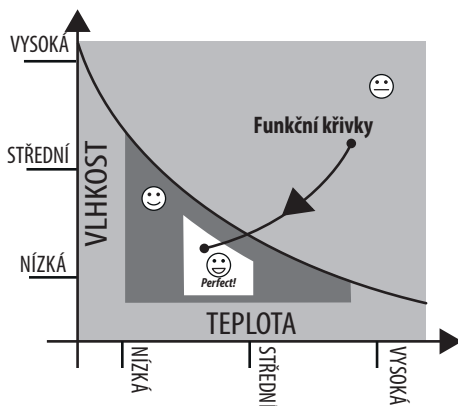

Indikátor stavu „ECO REAL FEEL“ (C9) se zabarví bíle circa na 1 minutu, což bude označovat, že přístroj kontroluje podmínky místnosti.

Po chvíli indikátor stavu „ECO REAL FEEL“ (C9) změní barvu, když se přiblíží ke komfortním podmínkám (viz graf níže).



ORANŽOVÉ SVĚTLO: Podmínky v místnosti zdaleka neodpovídají optimální úrovni.



ZELÉNÉ SVĚTLO: Většina lidí cítí příjemné podmínky v místnosti, blízko optimálního stupně.





MODRÉ SVĚTLO: Stupeň nejlepšího komfortu.

Perfect!

- Pociť komfortu je subjektivním stavem. Z tohoto důvodu mohou různí lidé posuzovat jinak stejné podmínky prostředí.
- Ve zvláště náročných podmínkách prostředí (velká místnost, vysoká teplota nebo vlhkost venku, špatná izolace místnosti, příliš mnoho lidí nebo silná tepelná zátěž v místnosti, silné vystavení slunci...) tento přístroj nezaručuje dosažení nejlepšího stupně komfortu.

SAMODIAGNOSTIKA

Přístroj je vybaven systémem samodiagnostiky pro identifikaci různých alarmů/závad. Na displeji přístroje se zobrazí chybová hlášení.

JESTLIŽE... SE ZOBRAZÍ,	JESTLIŽE... SE ZOBRAZÍ,	JESTLIŽE... SE ZOBRAZÍ,
	 	 
“Low Temperature” (Nízká teplota) (ochrana před mrazem)	“Probe Failure” (Selhání sondy) (Sonda poškozená)	“High Level” (Vysoká hladina) (Vnitřní zásobník plný)
CO MÁM DĚLAT? Přístroj je vybaven zařízením na ochranu proti mrazu, aby se zabránilo nadměrné tvorbě ledu. Po dokončení procesu odmrazování se přístroj opět automaticky spustí.	CO MÁM DĚLAT? Pokud se zobrazí, obraťte se na místní autorizované servisní středisko.	CO MÁM DĚLAT? Vyprázdněte vnitřní bezpečnostní nádrž podle pokynů v části „Konec sezónního fungování“.

RADY PRO SPRÁVNÉ POUŽITÍ

Chcete-li zajistit optimální výsledky Vaší klimatizace, postupujte podle těchto doporučení:

- zavřete okna a dveře v místnosti, která má být klimatizována. Pokud instalujete klimatizaci polo-trvale, nechte dveře mírně pootvorené (zhruba 1 cm), aby byla zajištěna správná ventilace.
- Nikdy nepoužívejte přístroj ve velmi vlhkých místnostech (například prádelny).
- Chraňte místnost před přímým slunečním zářením či částecím zatažením záclon a/nebo žaluzií, aby přístroj mohl fungovat mnohem úspěšněji.
- Nikdy nepoužívejte přístroj venku.
- Ujistěte se, že v místnosti nejsou žádné zdroje tepla.
- Ujistěte se, že klimatizace stojí na rovném povrchu.

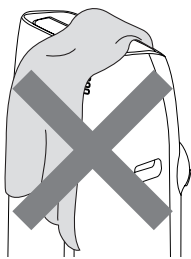

nezakrývejte přístroj

- Nikdy nenechávejte na klimatizaci žádné předměty.
- Nikdy neblokujte přívod vzduchu nebo klapku vývodu.

ČIŠTĚNÍ

Před čištěním nebo údržbou přístroj vypněte stisknutím tlačítka  a odpojte ho ze zásuvky.

ČIŠTĚNÍ SKŘÍNĚ

Přístroj čistěte mírně navlhčeným hadříkem a poté ho osušte suchým hadříkem. Z bezpečnostních důvodů nikdy nemyjte klimatizaci vodou.

Pozor! K čištění přístroje nikdy nepoužívejte benzín, alkohol nebo rozpouštědla. Nikdy na něj nestříkejte sprejem proti hmyzu nebo podobnými kapalinami.

ČIŠTĚNÍ VZDUCHOVÉHO FILTRU BIO SILVER

Filtr BioSilver pomáhá zachycovat prach a pyl a pomáhá omezovat růst bakterií a plísní ve filtru.

Pokud je filtr znečištěn, je narušena cirkulace vzduchu a snižuje se účinnost zařízení.

Proto je dobrým zvykem čistit filtr v pravidelných intervalech. Četnost čištění závisí na délce a podmínkách provozu. Pokud je jednotka používána nepřetržitě nebo systematicky, doporučujeme filtr čistit jednou týdně.

Filtr je umístěn v přírodní mřížce.

Pro vyčištění filtr vytáhněte podle obr. 11.

Použijte vysavač k odstranění prachu nahromaděného ve filtru. Pokud je velmi znečištěný, ponořte ho do teplé vody a několikrát opláchněte. Teplota vody by nikdy neměla přesáhnout 40°C.

Po umytí filtr nechte zcela uschnout a poté ho znovu umístěte.

ZAHÁJENÍ SEZÓNŇNÍCH KONTROL

Zkontrolujte, zda napájecí kabel a zástrčka nejsou poškozené a zda je systém uzemnění účinný.

Postupujte přesně podle pokynů k instalaci.

KONEC SEZÓNŇNÍHO FUNGOVÁNÍ

Chcete-li vypustit veškerou vodu z okruhu, odstraňte vnější uzávěř odšroubováním proti směru hodinových ručiček (obr. 12) a nechte vodu vytéct ven do nádrže.

Když je přístroj prázdný, znovu umístěte uzávěř.

Vyčistěte filtr a před zpětným nasazením ho důkladně osušte.

TECHNICKÉ SPECIFIKACE

Napájecí napětí viz typový štítek

Max. příkon
během klimatizace “

Chladivo “

Chladicí kapacita “

LIMITNÍ PODMÍNKY

Teplota v místnosti pro klimatizaci 18° ± 35°C

Přepravu, plnění, čištění, regeneraci a likvidaci chladiva by mělo provádět pouze středisko technického servisu určené výrobcem.

Přístroj by měl být zlikvidován pouze ve specializovaném středisku určeném výrobcem.

Pozor! ABY NEDOŠLO K POŠKOZENÍ JEDNOTKY:

NIKDY PŘÍSTROJ NEPŘEPRAVUJTE A NEOBRACEJTE HO HORNÍ STRANOU DOLŮ NEBO NA STRANU. KDYBY K TOMU DOŠLO, POČKEJTE 6 HODIN PŘED ZAPNUTÍM PŘÍSTROJE, DOPORUČUJEME 24 HODIN. Jakmile jednotka bude na správné straně, olej se musí vrátit do kompresoru, aby bylo zajištěno správné fungování. Kdyby jednotce nebyla poskytnuta tato doba (6-24 hodin), jednotka by mohla fungovat pouze krátce, a pak by se kompresor poškodil kvůli nedostatku oleje.

ODSTRAŇOVÁNÍ PROBLÉMŮ

PROBLÉM	PŘÍČINA	ŘEŠENÍ
Klimatizace se nezapíná	není zapojena do zásuvky	zapojte ji do zásuvky
	není proud	čekejte
	vnitřní bezpečnostní zařízení je vypnuté	obraťte se na servisní středisko
Klimatizace funguje pouze krátce	v hadici pro odvod vzduchu jsou ohyby nebo zlomy	umístěte vzduchovou hadici správně, tak aby byla co nejkratší a bez ohybů, aby nevznikla zaškrcená místa
	něco brání vypouštění vzduchu	zkontrolujte a odstraňte překážky, které brání vypouštění vzduchu
Klimatizace funguje, ale neochlazuje místnost	okna, dveře a/nebo žaluzie jsou otevřené	zavřete dveře, okna a žaluzie s ohledem na výše uvedené „RADY PRO SPRÁVNÉ POUŽITÍ“
	v místnosti se nacházejí zdroje tepla (trouba, vysoušeč vlasů, atd.)	odstraňte zdroje tepla
	hadice pro odvod vzduchu je odpojena od přístroje	upevněte hadici pro odvod vzduchu do jejího uložení na zadní straně přístroje (obr. 1).
	zanesený filtr	vycištěte nebo vyměňte filtr podle výše popsaných pokynů
	technická specifikace není vhodná pro místnost, v níž se přístroj nachází.	
Během provozu je v místnosti nepříjemný zápach	zanesený filtr	vycištěte filtr podle výše popsaných pokynů
Po restartování je klimatizace nečinná po tři minuty	vnitřní bezpečnostní zařízení zabraňuje restartování přístroje, dokud neuplynou tři minuty od posledního vypnutí	čekejte. Toto zpoždění je součástí běžného fungování.
Na displeji se objeví znaky Lt/PF/HL a symbol  .	Přístroj je vybaven systémem samodiagnostiky pro určení různých poruch.	viz kapitola SAMODIAGNOSTIKA