

**DEUMIDIFICATORE
DEHUMIDIFIER
DESHUMIDIFICATEUR
ENTFEUCHTER
ONTVOCHTIGINGSAPPARAAT
DESHUMIDIFICADOR
DESUMIDIFICADOR
AFUGRANTHRAS**

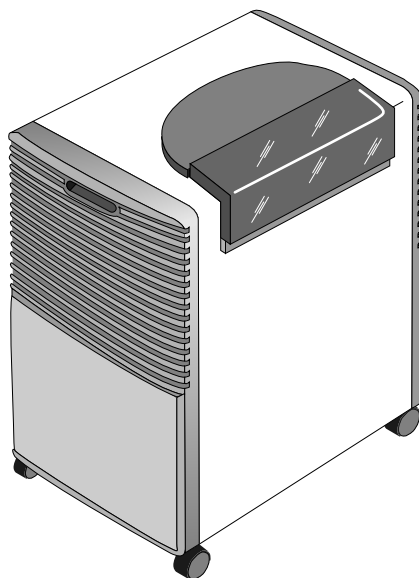

**Istruzioni per l'uso
Instructions for use
Mode d'emploi
Gebrauchsanweisung
Gebruiksaanwijzingen
Instrucciones para el uso
Manual de instruções
Odngive" crhvsh"**

ITALIANO

Leggete con attenzione questo libretto istruzioni prima di installare e di usare l'apparecchio. Solo così potrete ottenere i migliori risultati e la massima sicurezza.

Presentazione

Il deumidificatore è un apparecchio che sottrae l'umidità dall'aria consentendo di controllare l'umidità relativa e quindi di creare una saturazione di confort e benessere nell'ambiente.

È un apparecchio compatto dotato di ruote e di maniglie, e quindi facilmente trasportabile. Il suo impiego è consigliato in tutti gli ambienti dove esistono problemi di umidità eccessiva quali bagni, lavanderie, cucine, taverne, cantine, ecc.

Gli esperti hanno stabilito che le migliori condizioni ambientali, sia per il nostro organismo che per la conservazione degli oggetti, oscilla tra il 45% ed il 65% di umidità relativa. È quindi consigliabile mantenere gli ambienti entro questi valori.

Caratteristiche tecniche

Per le caratteristiche tecniche dell'apparecchio, vedere targa caratteristiche.

Dimensioni LxHxP

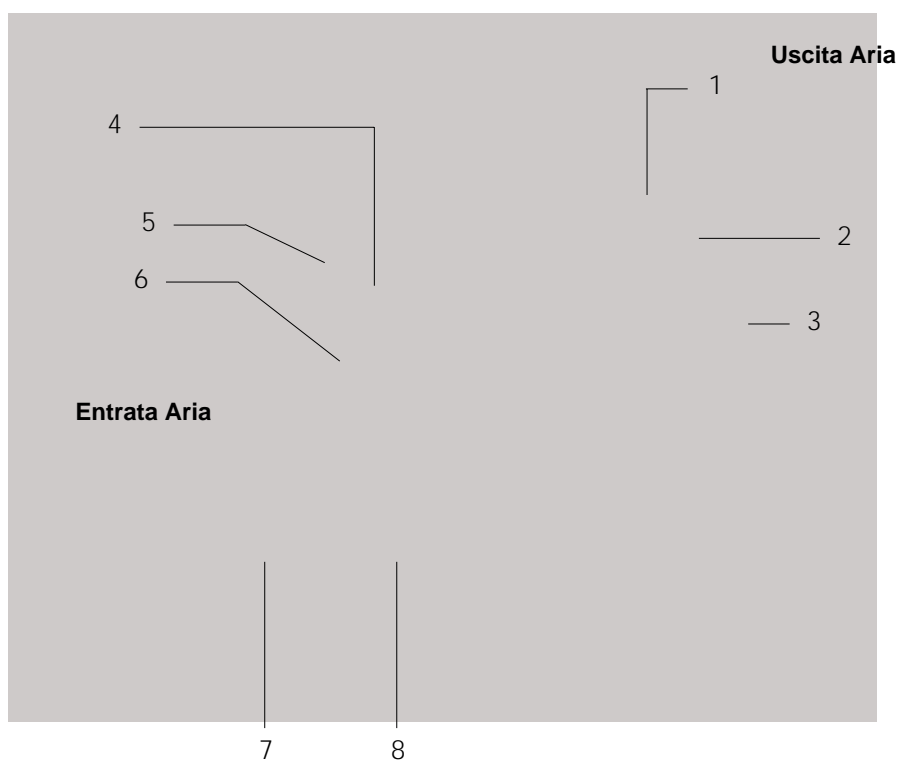

570x550x300 mm

Descrizione



1. Pannello comandi
2. Coperchio cruscotto
3. Griglia di mandata
4. Maniglia di sollevamento
5. Griglia di aspirazione
6. Filtro di purificazione
7. Sportello tanica
8. Tanica

Accessori

	Descrizione	N° di pezzi in dotazione
	tubo scarico condensa	1 (2 m.)
	tappo in gomma	1

Assistenza tecnica

Conservate l'elenco dei Centri Assistenza Tecnica ed individuate il Centro più vicino a voi (con il ns. augurio di non averne mai bisogno).

Istruzioni per l'installazione

Posizionare l'apparecchio nell'ambiente da deumidificare.

E' essenziale lasciare attorno al deumidificatore uno spazio di almeno 50 cm. per non ostacolare la circolazione d'aria.

Lo scarico dell'acqua di condensa può essere effettuato in due modi:

A) Scarico nella tanica

L'acqua di condensa può essere raccolta direttamente nella tanica riposta all'interno dell'apparecchio (fig. 1).

La tanica è facilmente estraibile per lo svuotamento, ha una forma ergonomica ed è dotata di una maniglia che ne rende semplicissimo il trasporto ed il suo svuotamento.

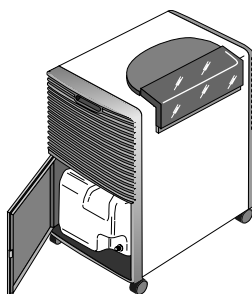

Fig. 1

B) Scarico in continuo verso l'esterno

Se avete l'esigenza di far funzionare l'apparecchio per un lungo periodo di tempo senza avere la possibilità di svuotare ripetutamente la tanica, è possibile utilizzare lo scarico in continuo.

E' facilissimo predisporre la tanica per lo scarico in continuo.

- 1) Rimuovere il tappino in gomma del beccuccio.
- 2) Forare la tanica all'interno del beccuccio utilizzando un trapano con punta sottile. Fig. 2.
- 3) Fissare il tubo in gomma al beccuccio
- 4) Sullo sportello dell'apparecchio è predisposto un foro per il passaggio del tubo (fig. 3). Prima di far passare il tubo attraverso questo foro, è necessario rimuovere la parte centrale del foro stesso. Fare attenzione affinché il tubo non debba superare dislivelli, in caso contrario l'acqua resterà nella tanica.

N.B.: Conservate il tappino di gomma: può essere utilizzato sia per chiudere il tubo che per tappare il beccuccio qualora si ritorni a scaricare nella tanica. (vedi punto A)

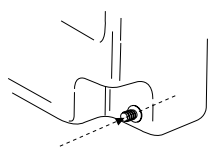

Fig. 2

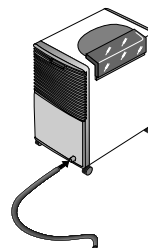

Fig. 3

Tank control system (Sistema di controllo della tanica)

Questo deumidificatore è dotato di uno speciale dispositivo intelligente che controlla il corretto funzionamento dell'apparecchio.

Una lampada spia situata sul pannello comandi, si accende per avvertire l'utente quando:

1. la tanica è piena → vuotare la tanica
2. manca la tanica → riposizionare la tanica
3. la tanica è mal posizionata → posizionarla correttamente
4. state scaricando in continuo: c'è un' ostruzione nel tubo o il tubo deve superare un dislivello → rimuovete l'ostruzione.

Una volta rimossa la causa, la lampada spia si spegne e l'apparecchio riprenderà a funzionare.

Collegamento elettrico

Prima di collegare la spina alla presa di corrente, bisogna verificare che:

- La tensione di rete sia conforme alla targa.
- La presa e la linea di alimentazione elettrica siano dimensionate per sopportare il carico richiesto.
- La presa sia del tipo adatto alla spina, altrimenti farla sostituire da personale qualificato.
- La presa sia collegata con un efficace impianto di terra. La casa costruttrice declina ogni responsabilità nel caso questa norma antinfortunistica non fosse rispettata.

Questo apparecchio è conforme alla Direttiva CEE EN 55014 sulla soppressione dei radiodisturbi.

Descrizione dei comandi

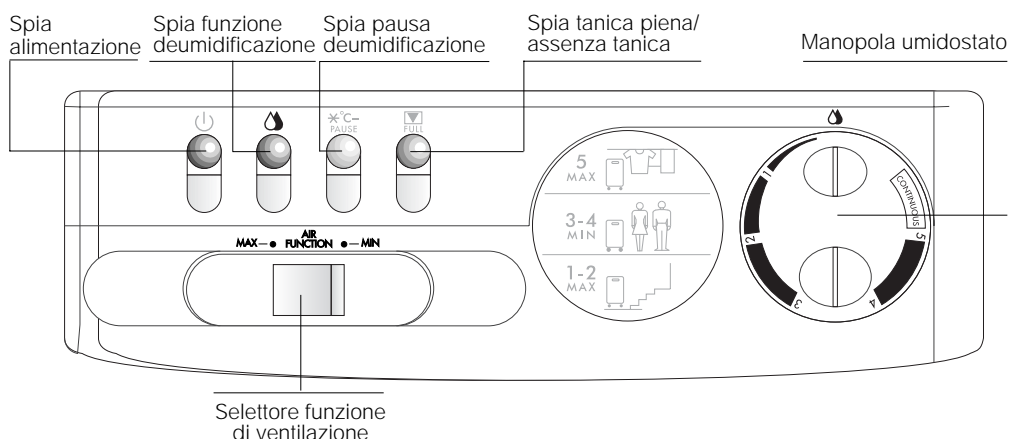

Come deumidificare

- 1) Collegare l'apparecchio ad una presa di corrente. La spia alimentazione si accenderà segnalando che l'apparecchio è alimentato.
- 2) Controllare che la spia "tanica piena/assenza tanica" sia spenta (vedi pagina precedente)
- 3) Ruotare l'umidostato sulla posizione "CONTINUOUS" (funzionamento in continuo).
- 4) Scegliere la velocità massima o minima di ventilazione.
- 5) Per spegnere l'apparecchio ruotare la manopola in senso antiorario fino a raggiungere la posizione di fine corsa.

Nota:

Quando utilizzate per la prima volta il Vostro deumidificatore, ruotate la manopola dell'umidostato in senso orario sulla posizione CONTINUOUS. Lasciate in funzione l'apparecchio per un pò di tempo. Quando otterrete la piacevole sensazione di benessere, e i cattivi odori dell'umidità saranno spariti, regolate l'umidostato in una delle posizioni, tra 5 e fine corsa, che più corrisponde alle Vostre esigenze. All'inizio il deumidificatore assorbirà grandi quantità di umidità e continuerà a farlo fino a che l'umidità relativa si sarà ridotta. Da questo momento in poi, l'apparecchio assorbirà meno umidità: ciò non vuol dire che il deumidificatore non funziona correttamente ma che l'umidità nell'aria è diminuita e l'apparecchio continuerà con efficacia a mantenere il livello di umidità desiderato.

Sul cruscotto dell'apparecchio sono riportati alcuni esempi di utilizzo:



Nelle cantine o nei seminterrati, da un lato non sarà necessario abbassare troppo il livello di umidità relativa (ad es. per conservare i vostri alimenti), dall'altro bisognerà avere la massima velocità di ventilazione in modo tale da portare rapidamente l'ambiente alle condizioni di umidità desiderate.



Nei locali ad uso abitativo sarà necessario garantire i livelli di umidità relativa e di silenziosità ottimali per la permanenza delle persone.



Nelle lavanderie ed in tutti i locali dove si vogliono raggiungere i livelli più bassi di umidità sarà necessario avere le massime capacità e velocità di deumidificazione.

Manutenzione

Prima di ogni operazione di pulizia o di manutenzione staccare sempre la spina dalla presa di corrente.

Per motivi di sicurezza non utilizzare un getto d'acqua per lavare il deumidificatore.

Pulizia del mobile esterno

- Pulire con un panno che sia soltanto inumidito ed asciugare con un panno asciutto.
- Mai usare benzina, alcool o solventi per la pulizia.
- Mai spruzzare liquido insetticida o simili. La vernice può staccarsi e la plastica si può deformare.

Pulizia del filtro aria

- E' buona norma pulire il filtro ogni settimana.
- Per togliere il filtro dell'aria, aprire lo sportello, rimuovere la tanica ed estrarre il filtro tirandolo verso il basso (fig. 4).
- Per togliere la polvere depositata sul filtro, usare un aspirapolvere. Se il filtro è molto sporco, lavarlo in acqua tiepida e risciacquare più volte.

La temperatura dell'acqua non deve superare i 40°C.

Dopo averlo lavato, lasciarlo asciugare completamente prima di reinserirlo.

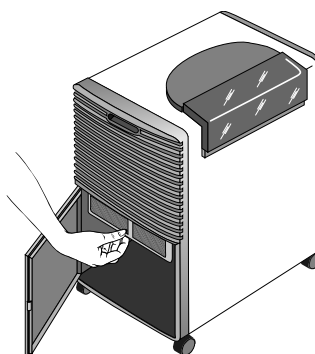

Fig. 4

Per periodi prolungati di inattività



- Dopo aver staccato la spina dalla presa di corrente, scaricare l'acqua dalla tanica.
- Pulire il filtro e reinserirlo.
- Coprire l'apparecchio con un sacchetto di plastica per proteggerlo dalla polvere.

Avvertenze

- Questo apparecchio è stato costruito per deumidificare gli ambienti domestici e non deve essere adoperato per altri scopi.
- E' pericoloso modificare o alterare in qualsiasi modo le caratteristiche dell'apparecchio.
- Il cavo di alimentazione di questo apparecchio non deve essere sostituito dall'utente. In caso di danneggiamento del cavo, o per la sua sostituzione, rivolgersi esclusivamente ad un Centro di Assistenza autorizzato dal costruttore.
- Per eventuali riparazioni, rivolgersi sempre ed esclusivamente ai Centri di Assistenza Tecnica autorizzati dalla Casa Costruttrice. Richiedere sempre che vengano utilizzati pezzi di ricambio originali. Le riparazioni effettuate da personale non qualificato possono essere pericolose e fanno decadere la garanzia.
- Questo apparecchio deve essere usato esclusivamente da adulti; non permettere che i bambini giochino col prodotto.
- L'apparecchio deve essere collegato ad un'efficace **impianto di "terra"**. Fate controllare l'impianto elettrico da un'elettricista qualificato.
- Evitare l'utilizzo di prolunghie per il cavo di alimentazione elettrica.
- Prima di ogni operazione di pulizia o di manutenzione, staccare sempre la spina dalla presa di corrente.
- Non tirare il cavo di alimentazione elettrica per spostare l'apparecchio.
- Non installare l'apparecchio in ambienti dove l'aria può contenere gas, olio, zolfo o in prossimità di fonti di calore.
- **L'apparecchio impiega almeno 4 minuti prima di iniziare a deumidificare.**
- In caso di trasporto, l'apparecchio deve restare in posizione verticale o adagiato su un fianco. Prima di un trasporto, vuotare la tanica dell'acqua di condensa. Dopo aver trasportato l'apparecchio, attendere almeno un'ora prima di accenderlo di nuovo.
- Non appoggiate oggetti pesanti o caldi sopra l'apparecchio.
- Pulire il filtro dell'aria almeno ogni settimana. Dopo aver trasportato l'apparecchio, attendere almeno un'ora prima di accenderlo di nuovo.

Se qualcosa non funziona

Controllate i seguenti punti prima di chiamare il Centro di Assistenza Tecnica autorizzato che opera nella vostra zona.

Problemi	Cause	Rimedi
Il deumidificatore non funziona	<ul style="list-style-type: none"> • è disinserita la spina (spia alimentazione spenta) • l'umidostato è regolato sul minimo 	<ul style="list-style-type: none"> • inserire la spina nella presa • regolare l'umidostato nella posizione desiderata
Spia  FULL accesa	<ul style="list-style-type: none"> • la tanica è piena di acqua • la tanica non è in posizione 	<ul style="list-style-type: none"> • vuotare la tanica • posizionare correttamente la tanica
Il deumidificatore non deumidifica	<ul style="list-style-type: none"> • il filtro è intasato 	<ul style="list-style-type: none"> • pulire il filtro
Spia  °C- accesa	<ul style="list-style-type: none"> • la temperatura o l'umidità nella stanza sono troppo basse 	<ul style="list-style-type: none"> • in questo caso interviene un dispositivo di sicurezza che interrompe periodicamente il funzionamento dell'apparecchio. È comunque normale che in certe condizioni l'apparecchio non deumidifichi.
Il deumidificatore funziona ma non riduce l'umidità nella stanza	<ul style="list-style-type: none"> • locale troppo grande • nel locale vi sono troppe fonti di umidità (pentole in ebollizione, ecc.) 	

ENGLISH

Read this instruction booklet carefully before installing and using the appliance. In this way, you will obtain the best possible results and maximum operating safety.

Presentation

The Dehumidifier removes humidity from the air in the areas in which it is installed. The appliance is compact and fitted with wheels and handles which facilitate its movement.

This appliance is recommended for all rooms in which excessive humidity is liable to build up, e.g. kitchens, bathrooms, laundry rooms, cellars etc.

Experts have established that optimal atmospheric conditions, both for our physical health and the preservation of furniture and other items, vary between 45% and 65% relative humidity. It is therefore advisable to keep rooms within these values.

Electrical connection (U.K. only)

A) If your appliance comes fitted with a plug, it will incorporate a 13 Amp fuse. If it does not fit your socket, the plug should be cut off from the mains lead, and an appropriate plug fitted, as below.

WARNING: Very carefully dispose of the cut off plug after removing the fuse: do not insert in a 13 Amp socket elsewhere in the house as this could cause a shock hazard.

With alternative plugs not incorporating a fuse, the circuit must be protected by a 15 Amp fuse.

If the plug is a moulded-on typer, the fuse cover must be re-fitted when changing the fuse using a 13 Amp Asta approved fuse to BS 1362. In the event of losing the fuse cover, the plug must NOT be used until a replacement fuse cover can be obtained from your nearest electrical dealer. The colour of the correct replacement fuse cover is that as marked on the base of the plug.

B) If your appliance is not fitted with a plug, please follow the instructions provided below:

WARNING - THIS APPLIANCE MUST BE EARTHED

IMPORTANT

The wires in the mains lead are coloured in accordance with the following code:

Green and yellow:	Earth
Blue:	Neutral
Brown:	Live

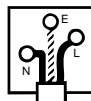

As the colours of the wires in the mains lead may not correspond with the coloured markings identifying the terminals in your plug, proceed as follows:

The green and yellow wire must be connected to the terminal in the plug marked with the letter E or the earth symbol  or coloured green or green and yellow. The blue wire must be connected to the terminal marked with the letter N or coloured black.

The brown wire must be connected to the terminal marked with the letter L or coloured red.

Technical characteristics

For this equipment's technical features, read the plate listing those features.

Dimensions (W x H x D)

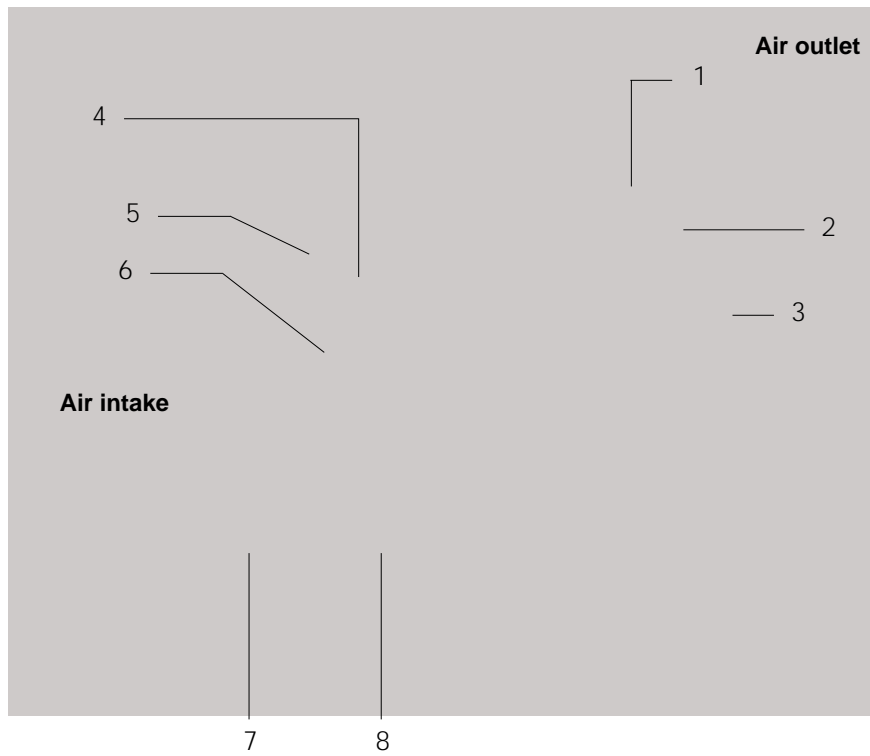

570x550x300 mm

Description



1. Control panel
2. Panel cover
3. Air outlet grille
4. Lifting handle
5. Air intake grille
6. Air filter
7. Canister access panel
8. Canister

Accessories

	Description	Quantity
	condensation discharge tube	1 (2 m.)
	rubber cap	1

Installation

Place the appliance in the room that you wish to dehumidify.

It is essential to leave a space of at least 50 cm. around the appliance in order to ensure adequate ventilation.

The condensation can be discharged in one of two ways:

A) Discharge into the canister

The condensation generated by the dehumidifier can be discharged directly into the canister which is located inside the appliance (fig. 1).

The canister is easy to extract when it needs to be emptied. It has an ergonomic form and is equipped with a handle which makes it easy to carry and to empty.

Fig. 1

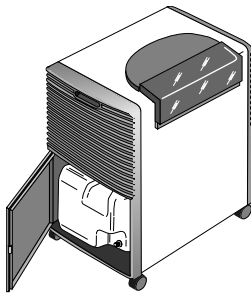

B) Continuous External Discharge

If you need to have the appliance working for a long period of time but are unable to empty the canister repeatedly, it is possible to use the continuous discharge.

It is extremely easy to set the canister up for continuous discharge.

- 1) Remove the rubber stopper from the spout.
- 2) Make a hole on the inside of the canister spout using a drill with a fine bit. Fig. 2.
- 3) Attach the rubber hose to the spout.
- 4) There is a special pre-marked hole on the panel door of the appliance to allow the hose to pass through (fig. 3). Before passing the hose through this hole, it is necessary to remove the central disk from the hole. Be careful to make sure the hose does not have to go "uphill", or the water will be left inside the canister.

N.B. Keep hold of the rubber stopper: it can be used both for blocking the hose and for plugging the spout if the canister is used for discharging in the future (see point A).

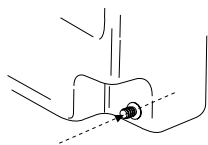

Fig. 2

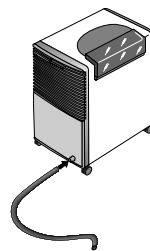

Fig. 3



Canister Control System

This dehumidifier is equipped with a special intelligent device which checks that it is working properly.

A warning lamp placed on the control panel comes on to warn the user when:

1. the canister is full → empty the canister
2. the canister is missing → put the canister back into position
3. the canister is badly positioned → position it correctly
4. you are using the continuous discharge and there is a blockage in the hose or the hose goes "uphill" → remove the blockage.

Once the cause has been removed, the warning lamp goes off and the appliance starts working again.

Electrical connections

Before connecting the appliance to the power supply, check the following:

- The mains power supply must correspond to the power supply shown on the rating plate.
- The power socket and the electrical circuit must be adequate to supply the appliance.
- The power socket must match the plug. If not, have the plug replaced by qualified personnel.
- The power socket must be adequately earthed.

The manufacturer accepts no responsibility if these safety regulations are not complied with.

This appliance is manufactured in compliance with EEC directive EN 55014 relative to the suppression of radio interference.

Description of the controls

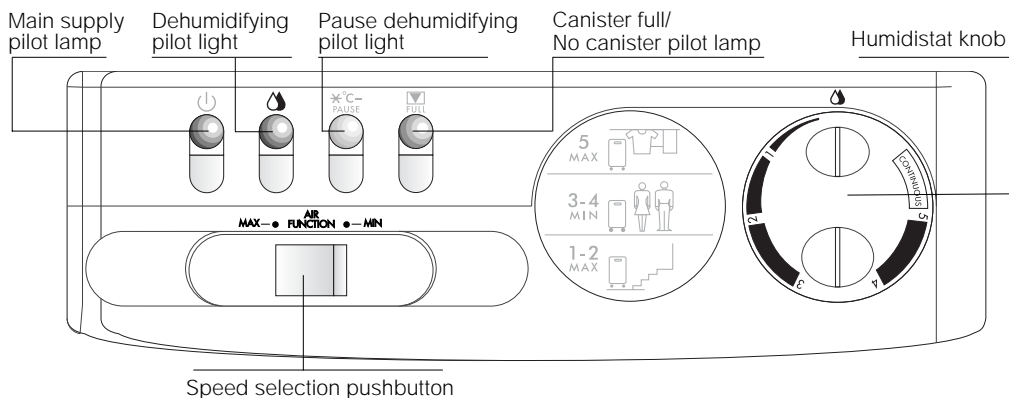

Using the dehumidifier

- 1) Plug the appliance into the power socket. The pilot lamp lights to show that the appliance is switched on.
- 2) Check that the "Canister Full/No Canister" pilot lamp is off.
- 3) Turn the humidistat knob to "CONTINUOUS" for continuous operation.
- 4) Select the maximum or minimum fan speed.
- 5) In order to switch off the appliance, turn the knob anticlockwise to the off position;

Note:

When using the dehumidifier for the first time, turn the humidistat knob clockwise to the CONTINUOUS position. Leave the appliance on for a while. When you obtain a pleasant feeling of wellbeing and the nasty damp smells have disappeared, set the humidistat to one of the positions, between 5 and OFF, that best matches your requirements. At the beginning the dehumidifier will absorb large quantities of humidity and will continue to do so until the humidity has been reduced. From this point onwards, the appliance will absorb less humidity: this does not mean that the dehumidifier is not working properly but rather that the atmospheric humidity has diminished and that the appliance will continue to maintain the desired level of humidity efficiently. When in its dehumidifying function the appliance not only dehumidifies but also heats the room slightly.

The following use examples are given on the equipment's control panel:



In the cellar it will be necessary on one hand to keep a fairly high level of relative humidity (e.g., in order to preserve food items), and on the other hand to have the fastest possible ventilation so as to restore quickly to the room those humidity (or moisture) conditions desired.



In lived-in rooms, it will be necessary to guarantee those levels of relative humidity and silence ideal for the people frequenting that part of the home.



In laundry rooms and in all the other rooms where you wish to attain lower levels of humidity, you will have to avail yourself of the greatest possible dehumidification capacity and speed.

Maintenance

Always remove the plug from the power socket before performing any cleaning or maintenance operations.

For safety, never use a jet of water to wash the appliance.

Cleaning the cabinet

- Clean the appliance using a damp cloth and dry using a dry cloth.
- Never use petrol, methylated spirits or solvents to clean the appliance.
- Never spray the appliance with insecticides or similar products. These may cause the paint to flake or the plastic parts to become mis-shapen.

Cleaning the air filter

- The filter should be cleaned weekly.
- To remove the filter, open the canister access panel, remove the canister and remove the filter by pulling downwards (fig. 4).
- Use a vacuum cleaner to remove the dust that builds up on the filter. If the filter is very dirty, wash it in warm water and rinse several times.

The temperature of the water should not exceed 40°C.

After washing the filter, allow it to dry completely before replacing it in the appliance.

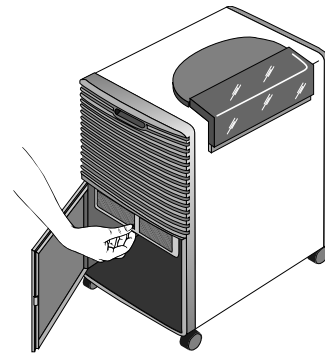

Fig. 4

If the appliance is not used for long periods



- Disconnect the plug from the power socket and empty the canister.
- Clean and replace the filter.
- Protect the appliance from dust by covering with a large plastic bag.

Important

- This appliance is designed to dehumidify domestic living areas, and must not be used for other purposes.
- The appliance must not be modified in any way, as any modifications may be extremely dangerous.
- The power cable must not be replaced by the user, as this requires the use of special tools. If the power cable is damaged, contact an authorized Service Centre.
- If the appliance requires repair, always contact a Service Centre authorized by the manufacturer. Always insist on original spare parts. Repairs carried out by non-qualified personnel may be dangerous and render the warranty null and void.
- This appliance must be used by adults only. Do not allow children to play with the appliance.
- The appliance must be **adequately earthed**. Have your electrical circuit checked by a qualified electrician.
- Do not use extension power cables.
- Always remove the plug from the socket before performing cleaning or maintenance operations.
- Do not move the appliance by pulling the power cable.
- Do not install the appliance in areas containing gas, oil or sulphur. Do not install the appliance near sources of heat.
- The appliance takes at least 4 minutes before beginning to dehumidify.
- Do not place heavy or hot objects on the top of the appliance.
- Clean the air filter at least once weekly.
- The appliance must always remain upright or laid on one side during transportation. Remember to drain the canister before transporting the appliance. After transporting the appliance, wait at least one hour before using it.

Troubleshooting

Before calling your local authorized Service Centre, check the following:

Problem	Cause	Solution
The dehumidifier does not switch on	<ul style="list-style-type: none"> the appliance is not plugged in (the main supply pilot lamp is off) the humidistat is set to the minimum position 	<ul style="list-style-type: none"> insert the plug into the socket adjust the humidistat to the desired position
Pilot lamp  switched on	<ul style="list-style-type: none"> the canister is full the canister is not in position 	<ul style="list-style-type: none"> empty the canister position the canister correctly
The appliance does not dehumidify	<ul style="list-style-type: none"> the filter is dirty 	<ul style="list-style-type: none"> clean the filter
Pilot lamp  switched on	<ul style="list-style-type: none"> the temperature or humidity in the room is too low 	<ul style="list-style-type: none"> In this case a safety device will intermittently turn off the equipment. It is perfectly normal, however, that under certain circumstances the equipment will not dehumidify.
The appliance works but the humidity in the room is not reduced	<ul style="list-style-type: none"> the room is too big too many sources of humidity in the room (e.g. boiling saucepans, etc.) 	

FRANCAIS

Lire attentivement ce mode d'emploi avant d'installer et d'utiliser l'appareil. Cela vous permettra d'obtenir les meilleurs résultats et le maximum de sécurité.

Présentation

Le déshumidificateur est un appareil qui enlève l'humidité présente dans les pièces où il est installé. C'est un appareil compact, doté de roues et de poignées, ce qui permet de le transporter facilement.

Son emploi est conseillé dans toutes les pièces où il existe des problèmes d'humidité excessive telles que les cuisines, les salles de bains, les buanderies, les caves, etc.

Selon les experts, les conditions ambiantes les meilleures, aussi bien pour notre organisme que pour la conservation d'objets, oscillent entre 45% et 65% d'humidité relative.

Il est donc conseillé de respecter cette plage de valeurs pour optimiser l'humidité des locaux.

Caractéristiques techniques

Pour les caractéristiques techniques de l'appareil, voir la plaque caractéristiques.

Dimensions LxHxP

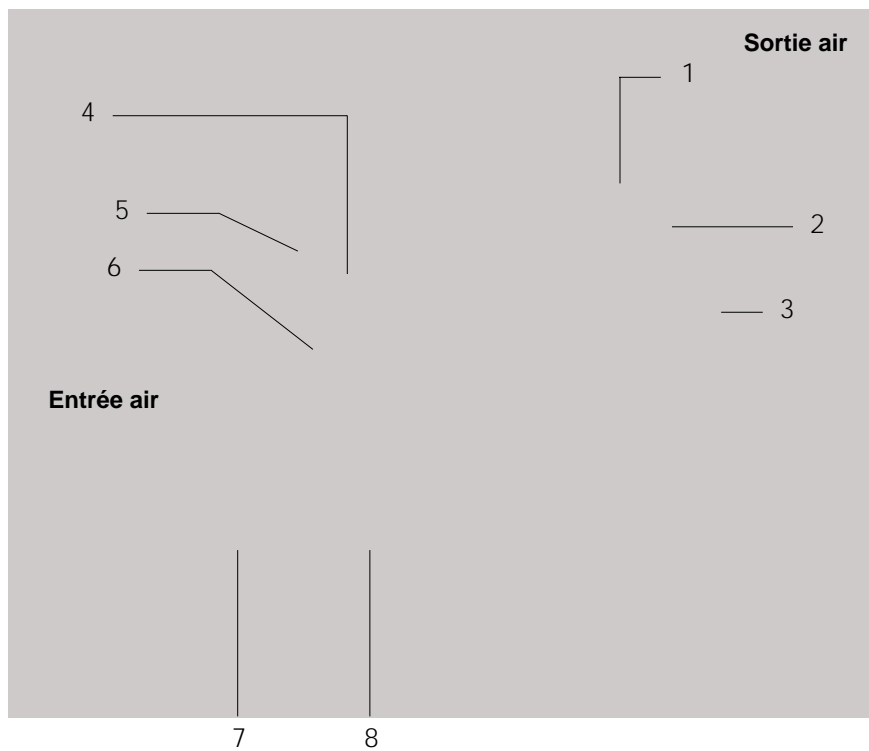

570x550x300 mm

Description



1. Panneau des commandes
2. Couvercle du panneau des commandes
3. Grille de refoulement
4. Poignée
5. Grille d'aspiration
6. Filtre à air
7. Porte du réservoir
8. Réservoir

Accessoires

	Description	Nombre de pièces
	Tuyau pour évacuation eau de condensation	1 (2 m.)
	Bouchon en caoutchouc	1

Instructions pour l'installation

Placer l'appareil dans la pièce qui doit être déshumidifiée.

Il est nécessaire de laisser tout autour de l'appareil un espace d'au moins 50 cm pour ne pas gêner la circulation de l'air.

Il est possible d'évacuer l'eau de condensation de deux façons différentes :

A) **Evacuation dans le réservoir**

L'eau de condensation peut être recueillie directement dans le réservoir à l'intérieur de l'appareil (fig. 1).

Le réservoir est facile à enlever pour vider son contenu: sa forme ergonomique et sa pratique poignée permettent de le transporter et de le vider en toute facilité.

Fig. 1

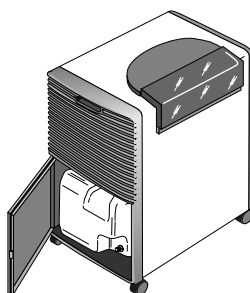

B) **Evacuation en continu vers l'extérieur**

Si vous devez laisser l'appareil en marche pendant une longue période de temps et que vous n'avez pas la possibilité de vider souvent le réservoir, vous pouvez utiliser le système d'évacuation en continu.

Il est extrêmement facile de prédisposer le réservoir pour l'évacuation en continu.

- 1) Enlever le petit bouchon en caoutchouc sur l'embout.
- 2) Percer le réservoir à l'intérieur de l'embout au moyen d'une foreuse avec une fine mèche (fig. 2).
- 3) Raccorder le tuyau de caoutchouc à l'embout.
- 4) La porte de l'appareil est munie d'un orifice pour le passage du tuyau (fig. 3). Avant de faire passer le tuyau à travers cet orifice, il est nécessaire d'enlever la partie centrale de l'orifice. Veiller à ce que le tuyau ne subisse pas de dénivellation sinon l'eau restera dans le réservoir.

N.B.: Il est recommandé de conserver soigneusement le bouchon de caoutchouc qui pourra être utilisé aussi bien pour refermer le tuyau que pour boucher l'embout afin d'évacuer à nouveau l'eau dans le réservoir.

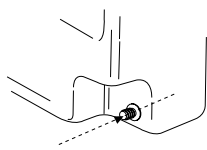

Fig. 2

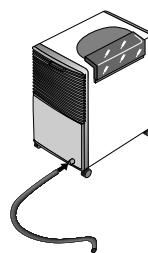

Fig. 3



Tank control system (Système de contrôle du réservoir)

Ce déshumidificateur est équipé d'un dispositif intelligent spécial qui contrôle le bon fonctionnement de l'appareil.

Une lampe témoin, située sur le tableau de commande, s'éclaire pour signaler à l'utilisateur quand:

1. le réservoir est plein → vider le réservoir;
2. le réservoir est absent → remettre le réservoir en place;
3. le réservoir n'est pas bien mis en place → positionner correctement le réservoir;
4. l'appareil évacue en continu: il y a une obstruction dans le tuyau ou le tuyau subit une dénivellation → enlever l'obstruction.

Dès que la cause a été éliminée, la lampe témoin s'éteint et l'appareil se remet en marche.

Branchement électrique

Avant d'enfoncer la fiche dans la prise de courant, vérifiez que :

- La tension de réseau correspond bien à celle qui est indiquée sur la plaque des données.
- La prise et la ligne d'alimentation électrique soient dimensionnées pour supporter la charge demandée.
- Le type de prise convienne à la fiche, sinon faire remplacer la prise par des spécialistes.
- La prise soit raccordée à une installation de terre efficace.

Le constructeur décline toute responsabilité si cette norme pour la prévention des accidents n'est pas respectée. Cet appareil répond aux exigences de la directive communautaire antiparasitage EN 55014.

Description des commandes

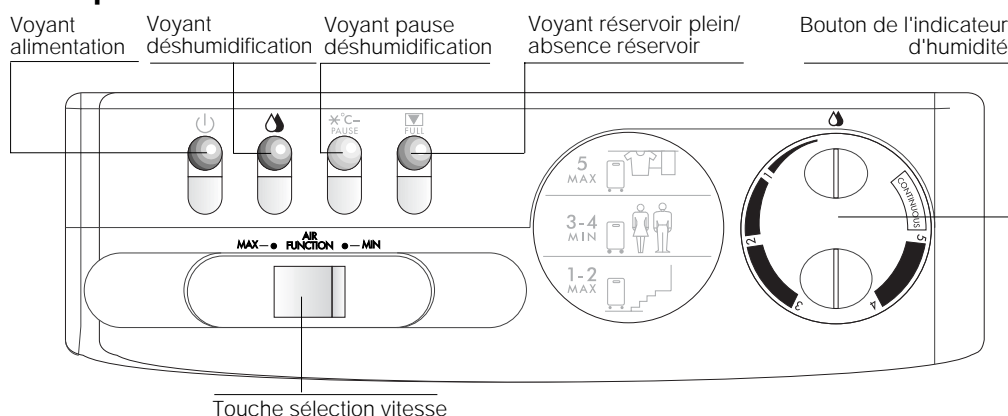

Comment déshumidifier

- 1) Brancher l'appareil sur une prise de courant. Le voyant alimentation s'allumera signalant ainsi que l'appareil est alimenté.
- 2) Vérifier que le voyant "réservoir plein/absence de réservoir" soit éteint.
- 3) Tourner l'indicateur d'humidité sur la position "CONTINUOUS" (fonctionnement continu).
- 4) Choisir la vitesse maximum ou minimum de ventilation.
- 5) Pour éteindre l'appareil, tourner le bouton dans le sens inverse à celui des aiguilles d'une montre jusqu'à la butée de fin de course.

Remarque :

Lorsque vous utilisez votre déshumidificateur pour la première fois, tournez le bouton de l'hygrostat dans le sens des aiguilles d'une montre en l'amenant sur la position CONTINUOUS. Laissez l'appareil en marche pendant un certain temps. Lorsque vous éprouverez une sensation de bien-être et les mauvaises odeurs d'humidité auront disparu, réglez l'hygrostat sur une des positions, comprises entre 5 et la butée de fin de course, qui correspond le mieux à vos exigences. Au début le déshumidificateur absorbera de grandes quantités d'humidité jusqu'au moment où l'humidité relative aura diminué. A partir de ce moment-là, l'appareil absorbera moins d'humidité. Cela ne signifie pas que le déshumidificateur ne marche pas correctement mais plutôt qu'il y a moins d'humidité dans l'air. L'appareil continuera donc à maintenir avec grande efficacité le niveau d'humidité souhaité.

Quelques exemples d'utilisation sont reportés sur le panneau de l'appareil:



Dans la cave il est nécessaire, d'une part de maintenir des niveaux d'humidité relative assez élevés (par ex. pour conserver vos aliments), de l'autre d'avoir la vitesse maximum de ventilation de manière à obtenir rapidement les conditions d'humidité souhaitées dans les locaux.



Dans les locaux à usage d'habitation, il est nécessaire de garantir les niveaux d'humidité relative et de silence optimaux pour le confort des personnes.



Dans les buanderies et dans tous les locaux où l'on veut atteindre des niveaux plus bas d'humidité, il est nécessaire d'avoir la capacité et rapidité maximum de déshumidification.

Entretien

Enlever toujours la fiche de la prise de courant avant d'entreprendre toute opération de nettoyage ou d'entretien. Pour des motifs de sécurité, ne pas laver le déshumidificateur avec un jet d'eau.

Nettoyage de la carrosserie extérieure

- Nettoyer la carrosserie extérieure uniquement avec un chiffon humide et la sécher avec un chiffon sec.
- Ne jamais utiliser d'essence, d'alcool ou de solvants pour le nettoyage.
- Ne jamais vaporiser de liquide insecticide ou d'autres produits similaires. Le vernis peut s'enlever et le plastique risque de se déformer.

Nettoyage du filtre à air

- Il est de règle de nettoyer le filtre chaque semaine.
- Pour ôter ce filtre, ouvrir la porte du réservoir, extraire le réservoir et extraire le filtre en le tirant vers le bas (fig. 4).
- Utiliser un aspirateur pour enlever la poussière qui s'est déposée sur le filtre. Si le filtre est très sale, le laver à l'eau tiède et le rincer plusieurs fois de suite.

La température de l'eau ne doit pas dépasser 40°C.

Après avoir lavé le filtre, laisser ce dernier sécher complètement avant de le réintroduire dans l'appareil.

Longues périodes de non utilisation

- Après avoir enlevé la fiche de la prise de courant, évacuer l'eau du réservoir.
- Nettoyer le filtre et le réintroduire dans l'appareil.
- Couvrir l'appareil avec un sac en plastique pour le protéger de la poussière.

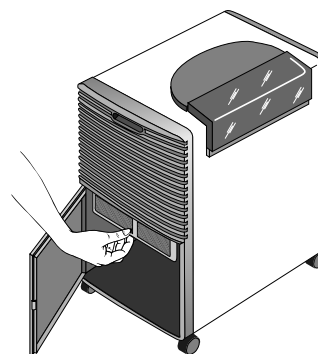



Fig. 4

Avertissements

- Cet appareil a été construit pour déshumidifier les pièces à usage d'habitation. Aussi, il ne doit pas être utilisé à d'autres fins.
 - Il est dangereux de modifier ou d'altérer de quelque façon que ce soit les caractéristiques de l'appareil.
 - Pour d'éventuelles réparations, s'adresser toujours et exclusivement aux centres de service après-vente autorisés par le constructeur. Exiger toujours l'utilisation de pièces de rechange d'origine. Les réparations effectuées par des personnes non qualifiées peuvent être dangereuses et ne permettent pas de bénéficier de la garantie.
 - Cet appareil doit être exclusivement utilisé par des adultes. Ne pas permettre que les enfants jouent avec l'appareil.
 - L'appareil doit être raccordé à une **installation de terre efficace**. Faire contrôler l'installation électrique par un électricien qualifié.
 - Éviter d'utiliser des rallonges pour le câble d'alimentation électrique.
 - Avant d'entreprendre une quelconque opération de nettoyage ou d'entretien, enlever toujours la fiche de la prise de courant.
 - Ne pas tirer le câble d'alimentation électrique pour déplacer l'appareil.
 - Ne pas installer l'appareil dans des pièces où l'air peut contenir des gaz, de l'huile, du soufre. De même, ne pas l'installer à proximité de sources de chaleur.
 - L'appareil commence à déshumidifier après 4 minutes environ.
 - Ne pas poser des objets lourds ou chauds sur l'appareil.
 - Nettoyer le filtre à air chaque semaine.
 - En cas de transport, l'appareil doit rester dans la position verticale ou bien il doit être couché sur un côté. Avant de le transporter, vider l'eau de condensation présente à l'intérieur du réservoir.
- Après avoir transporté l'appareil, attendre au moins une heure avant de le remettre en marche.

En cas de panne :

Contrôler les points suivants avant de contacter le centre de service après-vente agréé de votre région.

Problèmes	Causes	Solutions
Le déshumidificateur ne fonctionne pas	<ul style="list-style-type: none"> la fiche est débranchée (voyant alimentation éteint) l'indicateur d'humidité est réglé sur le minimum 	<ul style="list-style-type: none"> enfoncer la fiche dans la prise régler l'indicateur d'humidité sur la position désirée
Voyant  allumé	<ul style="list-style-type: none"> le réservoir est plein d'eau le réservoir n'est pas positionné correctement 	<ul style="list-style-type: none"> vider le réservoir positionner le réservoir correctement
Le déshumidificateur ne déshumidifie pas	<ul style="list-style-type: none"> le filtre est sale 	<ul style="list-style-type: none"> nettoyer le filtre
Voyant  allumé	<ul style="list-style-type: none"> la température ou l'humidité dans la pièce sont trop basses 	<ul style="list-style-type: none"> dans ce cas un dispositif de sécurité intervient interrompant périodiquement le fonctionnement de l'appareil. Il est de toute façon normale que dans certaines conditions l'appareil ne déshumidifie pas.
Le déshumidificateur fonctionne mais il ne réduit pas l'humidité présente dans la pièce	<ul style="list-style-type: none"> la pièce est trop grande les sources d'humidité (casserole en ébullition, etc) présentes dans la pièce sont trop nombreuses 	

DEUTSCH

**Bitte vor Gebrauch des Gerätes die Gebrauchsanweisung beachten.
Sie erzielen dadurch optimale Ergebnisse und höchste
Betriebssicherheit.**

Vorwort

Dieses Apparat ist ein "Entfeuchter" der dem Raum, wo das Gerät aufgestellt wird, Feuchtigkeit entzieht. Das Gerät in kompakter Bauweise ist mit Rollen und Griffen ausgerüstet, um einen leichten Transport zu gewährleisten.

Der Einsatz des Gerätes wird für Räume mit hoher Luftfeuchtigkeit, wie Küchen, Badezimmer, Waschküchen, Tavernen, Keller usw., empfohlen.

Wissenschaftliche Untersuchungen haben erwiesen, daß bei einer relativen Feuchtigkeit von 45 bis 65 % optimale Umgebungsbedingungen für unseren Körper und für die Konservierung der Gegenstände vorliegen.

In den Räumlichkeiten sollten demnach genannte Bedingungen eingehalten werden.

Technische Merkmale

Für die technischen Eigenschaften des Gerätes siehe das Schild: Eigenschaften.

Abmessungen B x H x T

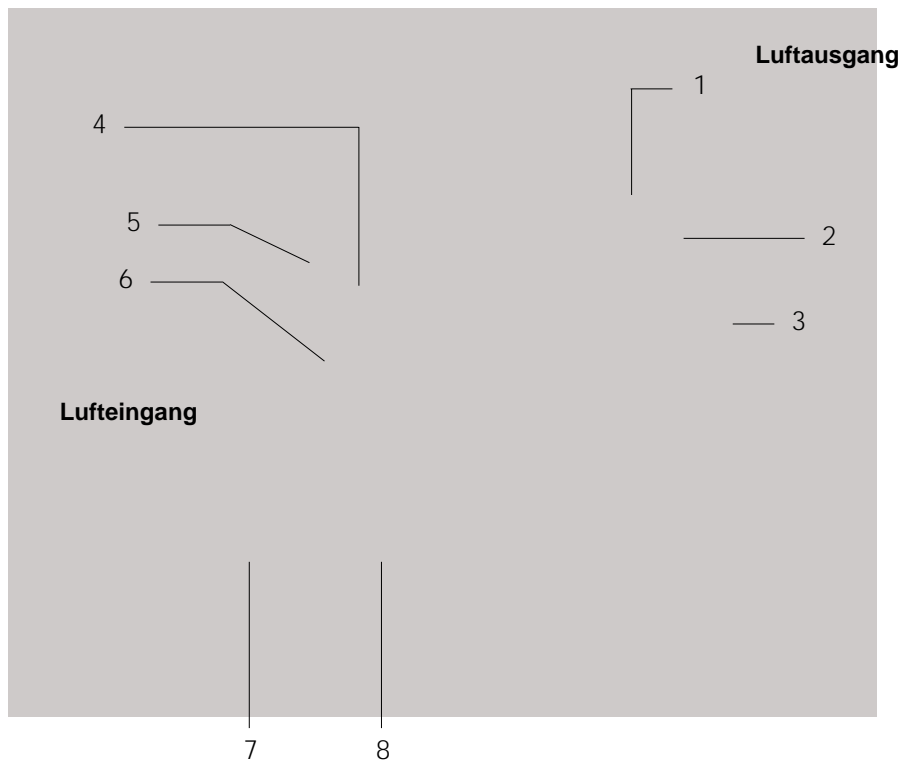

570x550x300 mm

Beschreibung



1. Bedienungsblende
2. Blendendeckel
3. Auslaßgitter
4. Hebegriff
5. Ansauggitter
6. Luftfilter
7. Tankabdeckplatte
8. Tank

Zubehör

	Beschreibung	Anzahl
	Ablaßleitung nach außen	1 (2 m)
	Gummistöpsel	1

Anweisungen zur Aufstellung

Das Gerät im Raum, der entfeuchtet werden soll, aufstellen.

Um einen einwandfreien Betrieb, d.h. unbehinderte Luftzirkulation, zu gewährleisten, müssen mindesten 50 cm freier Raum an allen Seiten des Gerätes sein.

Der Kondenswasserabfluß kann auf zwei Arten erfolgen:

A) Abfluß in den Tank

Das Kondenswasser kann direkt im, im Innern des Gerätes angebrachten Tank, gesammelt werden (Abb. 1).

Der Tank ist zum Entleeren leicht herausnehmbar, hat eine ergonomische Form und ist mit einem Handgriff ausgerüstet, wodurch der Transport und das Entleeren außerordentlich vereinfacht werden.

Abb. 1

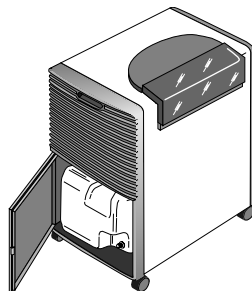

B) Dauerabfluß nach Außen

Muß Ihr Gerät über einen langen Zeitraum betrieben werden, ohne daß Sie die Möglichkeit haben, den Tank wiederholt zu entleeren, können Sie den Dauerabfluß verwenden.

Der Tank kann auf einfachste Weise für den Dauerabfluß vorbereitet werden:

1. Entfernen Sie den Gummistöpsel vom Anschlußstutzen.
2. Durchbohren Sie den Tank mit einer dünnen Bohrspitze im Inneren des Anschlußstutzens, siehe Abb. 2.
3. Befestigen Sie den Schlauch am Anschlußstutzen.
4. An der Gerätetür befindet sich eine Öffnung zum Durchführen des Schlauches (Abb. 3). Bevor Sie den Schlauch durch diese Öffnung führen, müssen Sie deren Zentralteil entfernen. Achten Sie darauf, daß der Schlauch eben ausgelegt wird, da das Wasser ansonsten nicht aus dem Tank abfließen kann.

Hinweis: Bewahren Sie den Gummistöpsel auf: Er kann sowohl zum Abdichten des Schlauches als auch zum Verschließen des Anschlußstutzens verwendet werden, falls Sie wieder in den Tank ablassen möchten (siehe Punkt A).



Abb.. 2



Abb.. 3

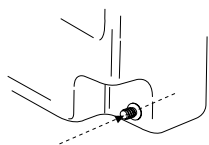

Tank control system (Tank-Kontrollsystem)

Dieser Entfeuchter ist mit einer intelligenten Spezialvorrichtung ausgerüstet, die den korrekten Gerätebetrieb kontrolliert.

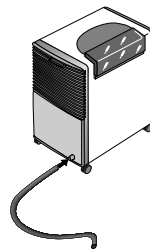
Eine Kontrolllampe an der Bedienerblende schaltet ein, um dem Anwender folgende Situationen zu signalisieren:

1. Der Tank ist voll → den Tank entleeren
2. Der Tank fehlt → Tank wieder einsetzen
3. Der Tank ist nicht richtig eingesetzt → richtig einsetzen
4. Sie entleeren im Dauerabflußbetrieb: der Schlauch ist verstopft oder ist nicht eben ausgelegt → die Verstopfung beseitigen.

Nach Behebung der Störungsursache erlischt die Kontrolllampe, und das Gerät beginnt wieder zu arbeiten.

Elektrischer Anschluß

Vor dem elektrischen Anschluß des Gerätes sollte überprüft werden ob:

- Die Netzspannung mit der auf dem Typenschild übereinstimmt.
- Die Steckdose und das Versorgungsnetz der Strombelastung des Gerätes standhalten.
- Der Gerätestecker für die Steckdose geeignet ist; gegebenenfalls durch Fachpersonal mit einem geeigneten auswechseln lassen.
- Die Steckdose mit einwandfreier Erdung ausgerüstet ist.

Bei Nichteinhaltung dieser Unfallverhütungsvorschriften kann der Hersteller nicht haftbar gemacht werden. Dieses Gerät entspricht der EG-Richtlinie EN 55014 für Funkentstörung.

Beschreibung der Bedienelemente

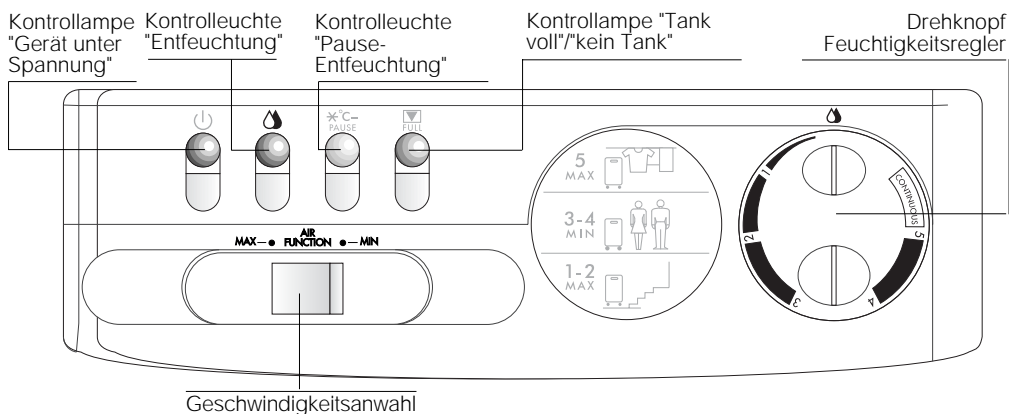

Anleitung zum Entfeuchten

- 1) Gerätestecker in die Steckdose stecken. Durch Aufleuchten der Kontrolllampe wird angezeigt, daß das Gerät unter Spannung steht.
- 2) Überprüfen, ob die Kontrolllampe "Tank voll" / "kein Tank" erloschen ist.
- 3) Feuchtigkeitsregler auf Stellung "CONTINUOUS" stellen (Dauerbetrieb).
- 4) Die maximale oder minimale Gebläsegeschwindigkeit anwählen.
- 5) Um das Gerät abzuschalten, drehen Sie den Drehknopf entgegen dem Uhrzeigersinn bis zum Anschlag.

Anmerkung:

Wenn Sie Ihren Entfeuchter zum ersten Mal verwenden, drehen Sie den Drehknopf des Feuchtigkeitsreglers im Uhrzeigersinn auf Position CONTINUOUS. Lassen Sie das Gerät eine Weile in dieser Betriebsart arbeiten. Sobald Sie das angenehme Gefühl des Wohlbefindens spüren und der unangenehme Geruch der Feuchtigkeit verfliegen ist, stellen Sie den Feuchtigkeitsregler je nach persönlichem Bedarf auf eine der Positionen zwischen 5 und Endanschlag ein. Zu Beginn nimmt der Entfeuchter große Feuchtigkeitsmengen auf und fährt so lange damit fort, bis sich die relative Feuchte verringert hat. Danach nimmt das Gerät weniger Feuchtigkeit auf: Dies bedeutet jedoch nicht, daß der Entfeuchter nicht korrekt arbeitet, sondern nur, daß die Feuchtigkeit in der Luft geringer geworden ist. Das Gerät hält weiterhin wirkungsvoll den gewünschten Feuchtigkeitsgrad aufrecht.

Auf dem Instrumentenbrett des Gerätes sind einige Gebrauchsbeispiele angegeben:



Im Keller müssen einerseits ziemlich hohe Niveaus relativer Feuchte aufrechtgehalten werden, (um z. B. Ihre Lebensmittel aufzubewahren) andererseits ist die größte Ventilationsgeschwindigkeit erforderlich, damit im Raum schnell der gewünschte Feuchtigkeitsgrad erreicht wird.



Da sich in den Wohnräumen Personen aufhalten, müssen hier optimale Niveaus relativer Feuchte und Geräuscharmheit gewährleistet sein.



In Waschräumen und in allen Räumen, wo niedrigste Feuchtigkeitsniveaus erzielt werden sollen, müssen zur Entfeuchtung maximale Leistungsfähigkeit und Geschwindigkeit zur Verfügung stehen.

Wartung

Vor Wartungseingriffen oder Reinigung des Gerätes, immer den Netzstecker aus der Steckdose ziehen. Aus Sicherheitsgründen, nie das Gerät mit einem direktem Wasserstrahl reinigen.

Reinigung des Gerätegehäuses

- Mit einem leicht feuchten Tuch reinigen und mit einem trockenen Tuch abwischen.
- Zur Reinigung nie Benzin, Alkohol oder Lösemittel verwenden.
- Keine Insektizide oder ähnliches auf das Gerät sprühen. Der Lack könnte abplatzen und die Plastikteile deformiert werden.

Reinigung des Luftfilters

- Der Filter sollte wenigsten einmal pro Woche gereinigt werden.
- Zum Herausnehmen des Filters, die Tankabdeckplatte öffnen, Tank herausnehmen und den Filter nach unten herausziehen (Abb. 4).
- Um den auf dem Filter abgesetzten Staub zu entfernen, einen Staubsauger verwenden.

Sollte der Filter stark verschmutzt sein, in lauwarmem Wasser reinigen und gründlich spülen.

Das Wasser sollte 40°C nicht überschreiten.

Den gereinigten Filter vor dem Einsetzen vollkommen trocknen lassen.

Aufbewahrung des Gerätes

- Netzstecker aus der Steckdose ziehen und den Wassertank vollkommen entleeren.
- Filter reinigen und wieder einsetzen.
- Gerät, um es vor Staub zu schützen, mit einem Plastikschutz abdecken.





Abb. 4

Sicherheitshinweise

- Dieses Gerät wurde ausschließlich als Haushaltsgerät zum Entfeuchten von Räumen im Wohnbereich entwickelt, es darf nicht zweckentfremdet verwendet werden.
- Eingriffe oder Änderungen, die die Betriebseigenschaften des Gerätes ändern, stellen eine Gefahrenquelle dar.
- Das Netzkabel darf nicht vom Verwender ausgewechselt werden; sollte es beschädigt sein bzw. ausgewechselt werden müssen, wenden Sie sich ausschließlich an den vom Hersteller autorisierten Kundendienst.
- Eventuelle Reparaturen am Gerät dürfen nur und ausschließlich durch vom Hersteller autorisierte Kundendienst-Filialen ausgeführt werden. Es müssen immer Original-Ersatzteile montiert werden. Reparaturen, die durch einen Nichtfachmann ausgeführt werden, können gefährlich sein und führen zur Außerkrafttretung der Garantie.
- Dieses Gerät darf nur von Erwachsenen bedient werden, Kinder dürfen auf keinen Fall mit dem Gerät spielen.
- Das Gerät darf nur an eine einwandfrei **geerdete Steckdose** angeschlossen werden. Lassen Sie im Zweifelsfall Ihre Haus-Stromversorgungsanlage von einem Elektriker überprüfen.
- Vor Wartungseingriffen oder Reinigung des Gerätes immer den Netzstecker aus der Steckdose ziehen.
- Zum Verstellen des Gerätes nicht direkt am Stromkabel ziehen.
- Das Gerät nicht in der Nähe von Wärmequellen oder in Räumen, wo die Luft, Gas, Öl oder Schwefel enthalten könnte, aufstellen.
- Das Gerät benötigt mindestens 4 Minuten, um mit dem Entfeuchten beginnen zu können.
- Keine schweren oder heißen Gegenstände auf das Gerät stellen.
- Luftfilter wenigsten einmal pro Woche reinigen.
- Das Gerät nur in vertikaler Stellung bzw. auf eine Seite gelegt, transportieren. Vor dem Transport immer das Kondenswasser aus dem Tank entleeren. Vor erneuter Inbetriebsetzung des Gerätes, nach dem Transport, mindestens eine Stunde abwarten.

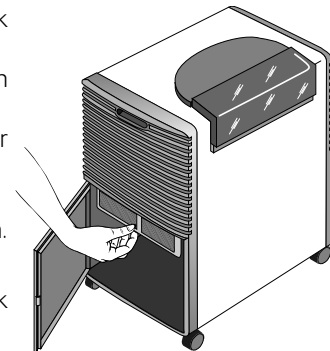
Im Falle eventueller Betriebsstörungen

Bei einer Betriebsstörung des Gerätes, bevor Sie sich an die Kundendienst-Filiale in Ihrem Raum wenden, wird empfohlen folgende Kontrollen vorzunehmen.

Störung	Ursache	Abhilfe
Gerät funktioniert nicht	<ul style="list-style-type: none"> Netzstecker ist nicht eingesteckt (Kontrolllampe "Gerät unter Spannung" ausgeschaltet) Feuchtigkeitsregler auf Minimum eingestellt 	<ul style="list-style-type: none"> Netzstecker in die Steckdose stecken Feuchtigkeitsregler auf die gewünschte Stellung drehen
Kontrolllampe  leuchtet auf	<ul style="list-style-type: none"> Tank voll Tank nicht richtig positioniert 	<ul style="list-style-type: none"> Tank ausleeren Tank richtig positionieren
Gerät entfeuchtet nicht	<ul style="list-style-type: none"> Filter verstopft 	<ul style="list-style-type: none"> Filter reinigen
Kontrolllampe  leuchtet auf	<ul style="list-style-type: none"> Raumtemperatur bzw. Feuchtigkeitsgrad zu niedrig 	<ul style="list-style-type: none"> In diesem Fall setzt eine Sicherheitsvorrichtung ein, die den Betrieb des Gerätes von Zeit zu Zeit unterbricht. Es ist jedoch normal, daß das Gerät unter bestimmten Bedingungen nicht entfeuchtet.
Gerät funktioniert, der Feuchtigkeitsgrad wird nicht reduziert	<ul style="list-style-type: none"> Zuviel Feuchtigkeitsquellen im Raum (kochende Töpfe) 	

NEDERLANDS

Lees deze gebruiksaanwijzingen aandachtig door voordat U het apparaat installeert en in gebruik neemt. Alleen zo kunt u de beste resultaten bereiken en het apparaat veilig gebruiken.

Inleiding

Dit apparaat is gemaakt om woonruimten te ontvochtigen. Het apparaat is compact en voorzien van wieltjes en handvaten zodat u het makkelijk kunt verplaatsen. Het gebruik ervan is aan te raden in alle vochtige ruimten zoals in de keuken, badkamer, wasruimte, kelder enz.

Deskundigen hebben vastgesteld dat de beste leefomgeving, zowel voor ons organisme als voor het behoud van voorwerpen, gekenmerkt wordt door een relatieve luchtvochtigheid die schommelt tussen de 45% en 65%. Het is dan ook raadzaam ervoor te zorgen dat de relatieve luchtvochtigheid van de omgeving tussen deze waarden blijft.

Technische gegevens

Voor de technische eigenschappen van het apparaat, zie kentekenplaatje.

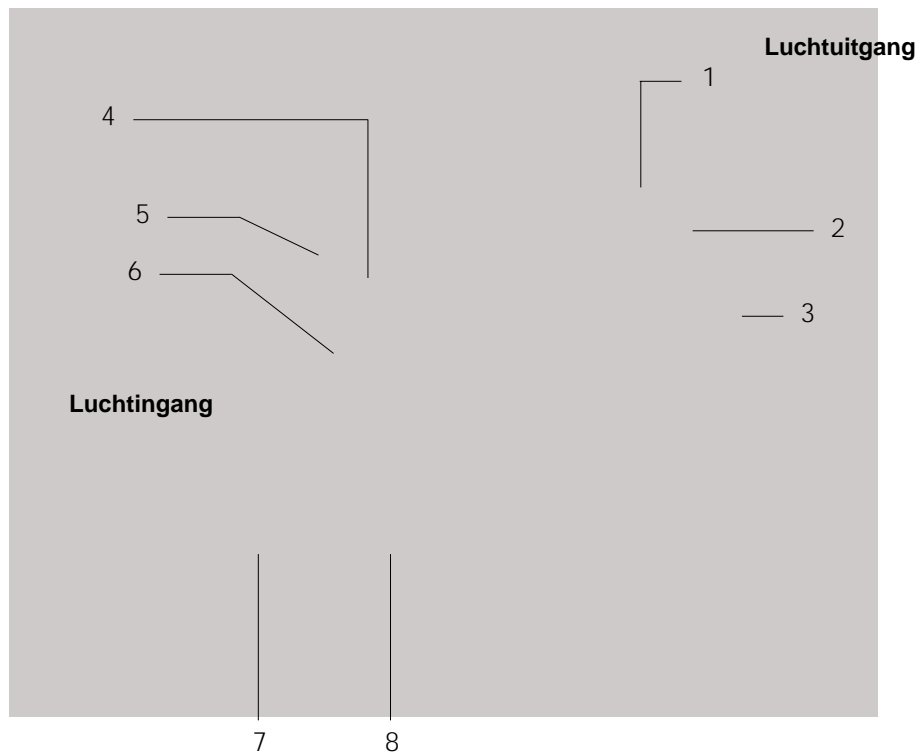

Afmetingen lengte x hoogte x breedte 570 x 550 x 300 mm

Onderdeelbenaming



1. Bedieningspaneel
2. Deksel van het bedieningspaneel
3. Luchtuitgang
4. Handvat
5. Luchtingang
6. Luchtfilter
7. Deur van de tankruimte
8. Tank

Accessoires

	Onderdeelbenaming	Aantal onderdelen die u bij het apparaat krijgt
	Afvoerslang naar buiten	1 (2 m)
	Rubber dop	1

Aanwijzingen voor het installeren

Plaats het apparaat in de te ontvochtigen ruimte.

Het is belangrijk dat rondom het apparaat tenminste 50 cm vrijgehouden wordt zodat de lucht goed kan circuleren.

Het water van de condensatie kan op twee manieren afgevoerd worden:

a) Afvoeren in de tank

Het condensatiewater kan direkt opgevangen worden in de tank binnen in het apparaat (fig. 1). Indien het nodig mocht blijken het apparaat gedurende langere tijd achtereen te laten functioneren zonder dat de mogelijkheid aanwezig is om de tank regelmatig te legen, is het mogelijk de continu-afvoer te gebruiken.

Fig. 1

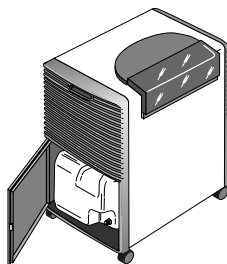

b) Continu-afvoer naar buiten

Indien het nodig mocht blijken het apparaat gedurende langere tijd achtereen te laten functioneren zonder dat de mogelijkheid aanwezig is om de tank regelmatig te legen, is het mogelijk de continu-afvoer te gebruiken.

In dit geval, op de volgende manier te werk gaan:

- 1) De rubberen dop van de tuit verwijderen.
- 2) De tank op de plek in de tuit doorboren met behulp van een boor met een fijne punt. Fig. 2.
- 3) De rubberen slang bevestigen op de tuit.
- 4) In de deur van het apparaat is een opening aangebracht, de slang kan hierdoorheen geleid worden (fig. 3).

Voordat de slang door deze openingen kan lopen, is het noodzakelijk het centrale gedeelte van de opening zelf te verwijderen. Let erop dat de slang geen niveauverschillen hoeft te overbruggen, hierdoor zou het water in de tank blijven lopen.

N.B. De rubberen dop bewaren: deze kan gebruikt worden zowel voor het sluiten van de slang als voor het afsluiten van de tuit indien men mocht besluiten weer via de tank het water af te voeren. (zie punt A).

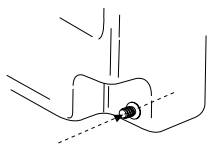

Fig. 2

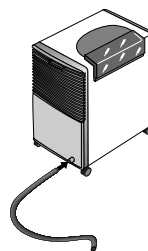

Fig. 3



Tank control system (Controlesysteem van de tank)

Deze ontvochtiger is voorzien van een speciaal, intelligent mechanisme waardoor het correct functioneren van het apparaat gecontroleerd wordt.

Een controlelampje op het bedieningspaneel, gaat branden om de gebruiker te waarschuwen dat:

1. de tank vol is → de tank legen
2. de tank ontbreekt → de tank weer op zijn plaats zetten
3. de tank niet goed geplaatst is → de tank correct plaatsen
4. indien men de continu-afvoer gebruikt: er zit een verstopping in de slang of de slang moet een niveauverschil overbruggen → de verstopping verwijderen.

Wanneer eenmaal de oorzaak weggenomen is, gaat het controlelampje uit en het apparaat zal weer beginnen te functioneren.

Electrische aansluiting

Voordat u de stekker in het stopcontact steekt, controleren of:

- de netspanning overeenkomt met de gegevens op het etiket.
- het stopcontact en het stroomnet de vereiste lading aankunnen.
- de stekker in het stopcontact past. Zo niet, dan moet de stekker door vakbekwaam personeel vervangen worden.
- het stopcontact voorzien is van een volwaardige aardleiding.

De fabrikant wijst alle aansprakelijkheid af in het geval dat deze veiligheidsnorm niet in acht wordt genomen.

Dit apparaat voldoet aan de EEG richtlijn EN 55014 betreffend radiostoringen.

Beschrijving van de knoppen

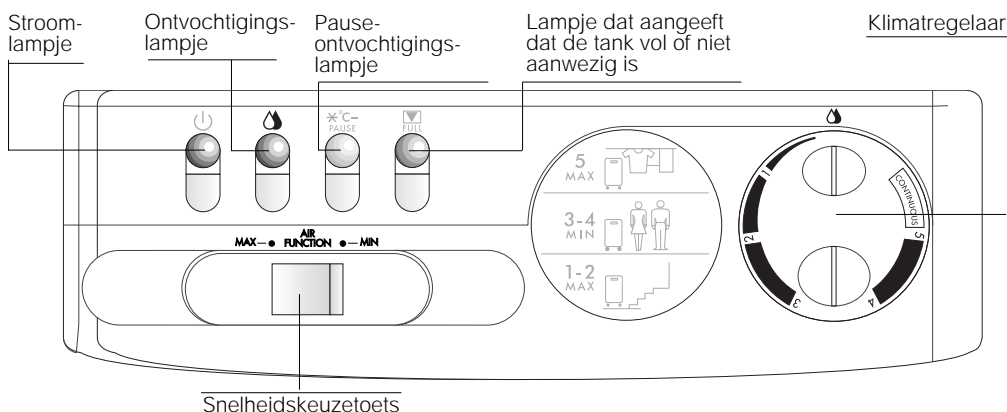

Werking van het apparaat

- 1) Steek de stekker in het stopcontact en schakel het apparaat in. Het stroomlampje gaat nu branden en geeft aan dat het apparaat stroom ontvangt.
- 2) Controleer of het lampje dat aangeeft of de tank vol of niet aanwezig is uit is.
- 3) Draai de klimaatregelaar op "CONTINUOUS".
- 4) Om het apparaat weer uit te zetten draait u de klimaatregelaar tegen de klok in naar "OFF" terug.
- 5) Om het apparaat af te zetten de knop tegen de wijzers van de klok indraaien tot op de eindstand.

Opmerking:

Wanneer u voor de eerste keer uw ontvochtiger gebruikt, de knop van de klimaatregelaar kloksgewijs draaien en op de stand CONTINUOUS zetten. Laat het apparaat op deze manier enige tijd functioneren. Wanneer u een prettig gevoel van welzijn krijgt en de vieze geuren van vochtigheid verdwenen zullen zijn, kunt u de klimaatregelaar zetten in een van de standen, tussen 5 en de eindstand, welke het beste overeenkomt met uw wensen. In het begin zal de ontvochtiger grote hoeveelheden vocht opnemen en zal dit blijven doen totdat de relatieve vochtigheidsgraad verminderd zal zijn. Vanaf dat moment zal het apparaat minder vocht opnemen: dit betekent niet

Op het instrumentenpaneel van het apparaat zijn enkele gebruiks-voorbeelden aangegeven:



Het zal noodzakelijk zijn om in de kelder de relatieve vochtigheidsgraad behoorlijk hoog te houden (b.v. om uw levensmiddelen te bewaren), anderzijds moet men de hoogste ventilatiesnelheid hebben, zodat men snel het vertrek in de gewenste vochtigheidsconditie kan brengen.



In ruimten die voor bewoning bestemd zijn, zal men de relatieve vochtigheidsgraad en de optimale geruisloosheid, voor het verblijf van personen, moeten kunnen garanderen.



In waslokalen en alle vertrekken waar men de laagste vochtigheidsgraad wil bereiken, is maximum ontvochtigingscapaciteit en snelheid noodzakelijk.

Onderhoud

Haal altijd eerst de stekker uit het stopcontact voordat u met het onderhoud begint. Gebruik uit veiligheid geen stromend water om het apparaat schoon te maken.

Reiniging van de buitenkant

- Maak de buitenkant met een vochtige doek schoon en droog hem vervolgens af met een droge doek.
- Gebruik nooit benzine, alcohol of oplosmiddel.
- Spuit nooit insecticide of dergelijken op het apparaat. De verf kan daardoor afschilveren en het plastic vervormen.

Shoonmaken van de luchtfilter

- Het is een goede regel de filter wekelijks schoon te maken.
- Verwijder de luchtfilter door het deurtje van de tank te openen en de filter gelijktijdig naar beneden en naar buiten te trekken (fig. 4).

- Verwijder het stof op de filter met een stofzuiger. Wanneer de filter erg vuil is kunt u hem met lauw water wassen en meerdere malen afspoelen.

De watertemperatuur moet niet hoger dan 40°C zijn.

Laat de filter goed drogen voordat u hem weer op zijn plaats zet.

Het apparaat wordt gedurende langere tijd niet gebruikt

- Trek de stekker uit het stopcontact en giet het water uit de tank.
- Maak de filter schoon en plaats hem weer in het apparaat.
- Bedek het apparaat met een plastic zak om het tegen stof te beschermen.

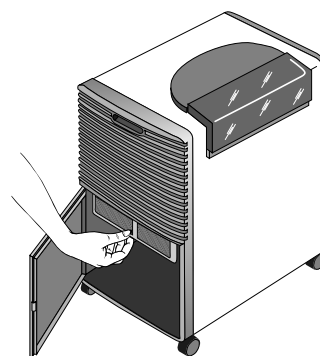



Fig. 4

Waarschuwingen

- Dit apparaat is gemaakt om woonruimten te ontvochtigen en moet dus niet voor andere doeleinden gebruikt worden.
- Het is gevaarlijk om de eigenschappen van het apparaat te wijzigen.
- Vervang het netsnoer van dit apparaat niet zelf. Richt u tot een erkende Technische Dienst wanneer het netsnoer beschadigd is of vervangen dient te worden.
- Neem contact op met een door de fabrikant erkende Technische Dienst voor eventuele reparaties. Controleer altijd of de kapotte onderdelen met oorspronkelijke onderdelen vervangen worden. Reparaties die uitgevoerd worden door onbekwaam personeel kunnen gevaarlijk zijn en vallen niet in de garantie.
- Dit apparaat mag uitsluitend door volwassenen gebruikt worden: laat kinderen er niet mee spelen!
- Het apparaat moet aangesloten worden op een **efficiënte aardleiding**. Laat uw elektrische voorzieningen controleren door een bekwame electriciën.
- Vermijd het gebruik van verlengsnoeren.
- Trek altijd de stekker uit het stopcontact voordat u met schoonmaken of ander onderhoud begint.
- Trek niet aan het netsnoer om het apparaat te verplaatsen.
- Plaats het apparaat niet in ruimten waar de lucht gas, olie of zwafel kan bevatten of in de nabijheid van warmtebronnen.
- Het apparaat heeft minstens 4 minuten tijd nodig voordat hij begint met ontvochtigen.
- Plaats geen zware of warme dingen op het apparaat.
- Reinig de filter tenminste een keer per week.
- Houd het apparaat recht op of leg het op zijn kant wanneer het vervoerd moet worden. Leeg eerst de tank met condensatie voordat u het apparaat vervoert. Wacht tenminste één uur voordat u het apparaat weer aanzet nadat het vervoerd is.

Het ontvochtigingsapparaat doet het niet ...

Controleer de volgende punten voordat u met uw apparaat naar de Technische Dienst gaat:

Probleem	Mogelijke oorzaak	Oplossing
Het ontvochtigingsapparaat doet het niet	<ul style="list-style-type: none"> • de stekker zit niet goed in het stopcontact (stroomlampje is uit) • de klimaatregelaar staat op de laagste stand 	<ul style="list-style-type: none"> • top de stekker goed in het stopcontact • zet de klimaatregelaar op de gewenste stand
Lampe  is uit	<ul style="list-style-type: none"> • de tank is vol • de tank staat niet goed 	<ul style="list-style-type: none"> • leeg de tank • zet de tank goed
Het ontvochtigingsapparaat ontvochtigt niet	<ul style="list-style-type: none"> • de filter is verstopt 	<ul style="list-style-type: none"> • veinig de filter
Lampe  is uit	<ul style="list-style-type: none"> • de temperatuur of het vochtigheidsgehalte is te laag 	<ul style="list-style-type: none"> • In dit geval grijpt een beveiligingsmechanisme in die periodiek de funktionering van het apparaat onderbreekt. Het is in ieder geval normaal dat in bepaalde condities het apparaat niet ontvochtigt.
Het ontvochtigingsapparaat werkt maar vermindert de vochtigheidsgraad niet	<ul style="list-style-type: none"> • de ruimte is te groot • in de kamer zijn te veel dampbronnen (kokende pannen enz.) 	

ESPAÑOL

Lean cuidadosamente este manual de instrucciones antes de instalar y utilizar este aparato. Sólo así se podrán conseguir los mejores resultados y la máxima seguridad.

Introducción

Este aparato "Deshumidificador" sustrae la humedad en los ambientes donde está instalado. Es un aparato compacto y dotado de ruedas y asas, por tanto se puede transportar fácilmente. Su empleo se aconseja en todos los ambientes donde haya problemas de humedad excesiva tales como cocinas, baños, lavanderías, bodegas, sótanos, etc.

Los expertos han establecido que las mejores condiciones ambientales, tanto para nuestro organismo, como para la conservación de las cosas, oscila entre el 45% y el 65% de humedad relativa. Es, por tanto, aconsejable mantener el ambiente dentro de estos valores.

Características técnicas

Para las características técnicas del aparato, véase la placa de las características.

Dimensiones LxHxP

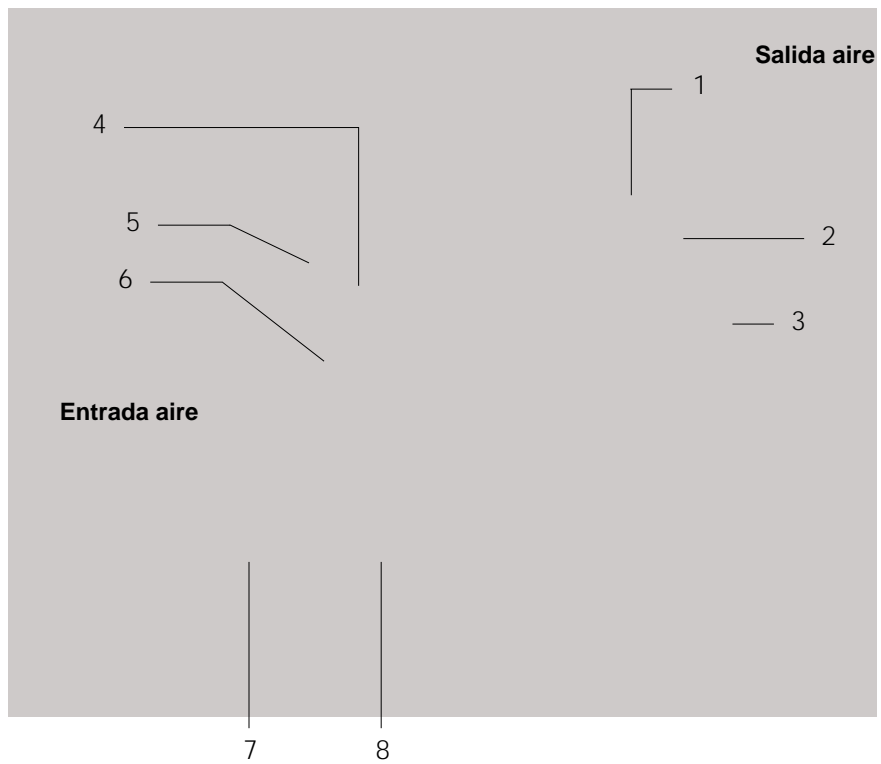

570x550x300 mm

Descripción



1. Cuadro de mandos
2. Tapa cuadro de mandos
3. Rejilla de alimentación
4. Asa para el transporte
5. Rejilla de aspiración
6. Filtro de aire
7. Puerta depósito extraíble
8. Depósito extraíble

Accesorios

	Descripción	Unidades del equipo
	tubo de desagüe condensación	1 (2 m.)
	tapón de goma	1

Instrucciones para la instalación

Colocar el aparato en el ambiente que se quiere deshumidificar.

Es imprescindible dejar alrededor del deshumidificador un espacio de al menos 50 cm. para no obstaculizar la circulación de aire.

La salida del agua de condensación se puede realizar de dos maneras:

A) Desagüe en el depósito extraíble

El agua de condensación se puede recoger directamente en el depósito extraíble que se halla en el interior del aparato (fig. 1).

Cuando el depósito extraíble está lleno, se enciende el indicador luminoso y un dispositivo de seguridad apaga el aparato.

El depósito se puede extraer fácilmente para vaciarlo, tiene una forma dinámica y posee una manija que permite de manera simple su transporte y vaciado.

Fig. 1

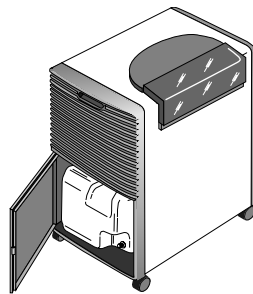

B) Desagüe continuo hacia el exterior

Si se tiene la exigencia de hacer funcionar el aparato por un largo período de tiempo sin tener que vaciar repetidamente el depósito, es posible usar la desagüe continuo.

Es facilísimo preparar el depósito para desagüe continuo:

- 1) Sacar la tapa de goma del pico.
- 2) Agujerear el depósito en el interior del pico usando un torno con punta fina. Fig. 2
- 3) Fijar el tubo de goma al pico.
- 4) En la portezuela del aparato hay un orificio para el pasaje del tubo (fig.3). Antes de hacer pasar el tubo a través de este orificio, es necesario quitar la parte central del mismo orificio. Poner atención para que el tubo no supere desniveles, en caso contrario el agua quedará en el depósito.

N.B. Nota: Guardar la tapa de goma: se puede usar en el caso que se vuelva a descargar el depósito como antes (ver punto A).

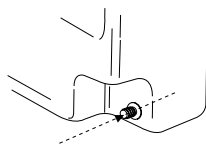

Fig. 2

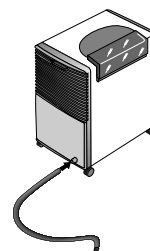

Fig. 3



Tank control system (Sistema de control del depósito)

Este deshumidificador tiene un especial dispositivo inteligente que controla el correcto funcionamiento del aparato.

Una luz indicadora colocada en el panel de mandos, se enciende para avisar al usuario cuando:

1. el depósito está lleno Æ vaciar el depósito
2. falta el depósito Æ volver a colocar el depósito
3. el depósito está mal colocado Æ ponerlo correctamente
4. está funcionando el desagüe continuo y hay una obstrucción en el tubo o el tubo tiene que superar el desnivel Æ quitar la obstrucción.

Una vez solucionada la causa, la luz indicadora se apaga y el aparato vuelve a funcionar.

Conexión eléctrica

Antes de conectar la clavija a la toma de corriente, es necesario comprobar que:

- La tensión de red esté conforme con la placa de características.
- La toma y la línea de alimentación eléctrica estén dimensionadas para soportar la carga requerida.
- La toma sea adecuada para la clavija, de no ser así hacer sustituir esta última por personal calificado.
- El enchufe esté conectado con una toma de tierra eficaz.

El fabricante no se hace responsable si no se cumple con esta norma para la prevención de los accidentes. Este aparato ha sido fabricado con arreglo a la Norma CEE EN 55014 sobre la supresión de las radioperturbaciones.

Descripción de los mandos

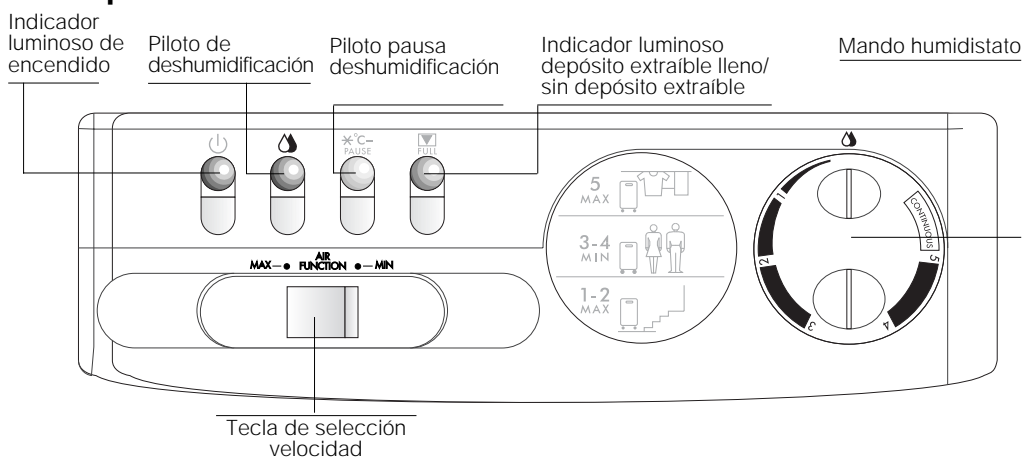

Cómo se actúa para deshumidificar

- 1) Enchufar el aparato. El indicador luminoso se enciende señalando que el aparato está conectado.
- 2) Comprobar que el indicador luminoso "depósito extraíble lleno/sin depósito extraíble" esté apagado.
- 3) Girar el humidistato en la posición "CONTINUOUS" (funcionamiento continuo).
- 4) Elegir la velocidad máxima o mínima de ventilación.
- 5) Para apagar el aparato, girar el mando en sentido contrario a las agujas del reloj hasta alcanzar la posición de tope de recorrido.

Nota: Cuando el aparato se usa por la primera vez, girar el mando del humidistato en sentido de las agujas del reloj, en la posición CONTINUOUS. Dejar funcionando el aparato por un poco de tiempo. Cuando se ha obtenido la agradable sensación de bienestar y los olores de humedad han desaparecido, regular el humidistato en una de las posiciones, entre 5 y tope de recorrido, que mejor corresponda a sus exigencias. Al principio, el aparato absorberá grandes cantidades de humedad y continuará a hacerlo hasta que la humedad relativa se haya reducido. A partir de este momento en adelante, el aparato absorberá menos humedad, esto no significa que no funciona correctamente, sino que la humedad en el aire ha disminuido y el aparato continuará con eficacia a mantener el nivel de humedad deseado.

En el panel de mandos del aparato están indicados algunos ejemplos para su utilización:



En el sótano habrá que mantener el nivel de humedad relativa bastante elevado (por ejemplo, para conservar los alimentos), así como la máxima velocidad de ventilación, de modo tal que el ambiente alcance rápidamente las condiciones de humedad deseadas.



Para la permanencia de las personas habrá que garantizar un óptimo nivel de humedad relativa e insonoridad en los locales de uso residencial.



En los lavaderos y en todos los locales en donde se pretendan alcanzar los niveles de humedad más bajos, se precisarán las capacidades y las velocidades máximas de deshumidificación.

Mantenimiento

Antes de cualquier operación para limpieza o mantenimiento, siempre hay que desenchufar el aparato. Por razones de seguridad, no utilizar chorros de agua para lavar el deshumidificador.

Limpieza exterior del aparato

- Limpiar con un trapo húmedo y secar enseguida.
- No utilizar gasolina, alcohol ni disolventes para la limpieza.
- No pulverizar insecticidas o similares. El barniz se podría quitar y el plástico se podría deformar.

Limpieza filtro de aire

- Es buena regla limpiar el filtro cada semana.
- Para sacar el filtro de aire, abrir la puerta del depósito extraíble, sacar el depósito y retirar el filtro tirándolo hacia abajo (fig. 4).
- Para quitar el polvo que se haya depositado en el filtro, utilizar una aspiradora. Si el filtro está muy sucio, lavarlo con agua tibia y aclarar muy bien.

La temperatura del agua no debe superar los 40°C.

Después de haberlo lavado, dejar que se seque totalmente antes de volverlo a introducir.

Para dejar el aparato inactivo durante mucho tiempo

- Después de haberlo desenchufado, vaciar el depósito extraíble.
- Limpiar el filtro y volverlo a introducir.
- Tapar el aparato con una bolsa de plástico para protegerlo contra el polvo.

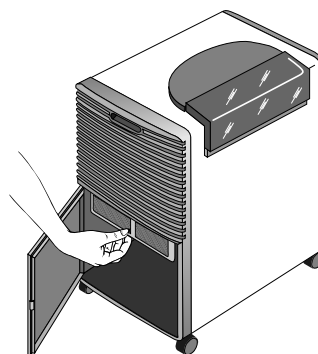



Fig. 4

Advertencias

- Este aparato ha sido fabricado para deshumidificar las habitaciones de las viviendas y no se debe utilizar para otros fines.
- Es peligroso modificar o alterar de cualquier modo las características del aparato.
- El cable de alimentación de este aparato no debe ser sustituido por el usuario. Caso de que se dañe, o para su sustitución, dirigirse solamente a un Centro de Asistencia autorizado por el fabricante.
- Para las reparaciones eventuales, dirigirse siempre y tan sólo a los Centros de Asistencia Técnica autorizados por el Fabricante. Siempre pedir que se utilicen los repuestos originales. Las reparaciones realizadas por personal no calificado pueden resultar peligrosas y hacen extinguir la garantía.
- Este aparato debe ser utilizado tan sólo por adultos; no permitir que los niños jueguen con él.
- El aparato se debe conectar a una eficaz **toma de tierra**. Hacer controlar la instalación eléctrica por un técnico calificado.
- Evitar el uso de cables de prolongación en la línea de alimentación.
- Antes de cualquier operación para limpieza o mantenimiento, desenchufar el aparato.
- No tirar del cable eléctrico para desplazar el aparato.
- No instalar el aparato en habitaciones donde el aire pueda contener gas, aceite, azufre o cerca de las fuentes de calor.
- El aparato emplea, por lo menos, 4 minutos antes de comenzar a deshumidificar.
- No apoyar objetos pesados o calientes encima del aparato.
- Limpiar el filtro de aire al menos cada semana.
- En caso de transporte, el aparato debe quedar en posición vertical o apoyado en un lado. Antes de su transporte, vaciar el depósito extraíble. Después de haberlo transportado, esperar al menos una hora antes de volverlo a encender.

Si algo no funcionase

Controlar los puntos siguientes antes de contactar con el Centro de Asistencia Técnica autorizado que obra en su zona.

Problemas	Causas	Remedios
El deshumidificador no funciona	<ul style="list-style-type: none"> • está desenchufado • el humidistato está regulado en el mínimo 	<ul style="list-style-type: none"> • enchufar • regular el humidistato en la posición requerida
Se enciende el piloto 	<ul style="list-style-type: none"> • el depósito extraíble está lleno de agua • el depósito extraíble no está colocado correctamente 	<ul style="list-style-type: none"> • vaciar el depósito extraíble • colocar correctamente el depósito extraíble
El deshumidificador no deshumidifica	<ul style="list-style-type: none"> • el filtro está atascado 	<ul style="list-style-type: none"> • limpiar el filtro
Se enciende el piloto 	<ul style="list-style-type: none"> • la temperatura o la humedad en la habitación son demasiado bajas 	<ul style="list-style-type: none"> • En este caso interviene un dispositivo de seguridad que interrumpe periódicamente el funcionamiento del aparato; en cualquier caso, es normal que en algunas condiciones el aparato no deshumidique.
El deshumidificador funciona pero no disminuye la humedad en la habitación	<ul style="list-style-type: none"> • habitación demasiado grande • en la habitación hay demasiadas fuentes de humedad (ollas con agua hirviendo) 	