

CAFFETTIERA ELETTRICA  
ELECTRIC MOKA COFFEE MAKER  
MOKA ÉLECTRIQUE  
ELEKTRISCHER ESPRESSOKOCHER  
KOFFIE-APPARAAT  
CAFETERA  
CAFETEIRA  
Ηλεκτρική καφετιέρα  
ELEKTRISK KAFFEMASKINE  
ELEKTRISK ESPRESSOBRYGGARE  
ELEKTRISK KAFFEMASKIN  
SÄHKÖKAHVINKKEITIN  
ЭЛЕКТРИЧЕСКАЯ КОФЕВАРКА  
ELEKTRICKÝ MOKA KÁVOVAR  
ΕΙ ΗΚΤΡΥΣΤΗΝ ΗΚΣΒΡΕΣ ΠΟ ΚΑΨΥ  
ماكينه قهوة كهربائية zō

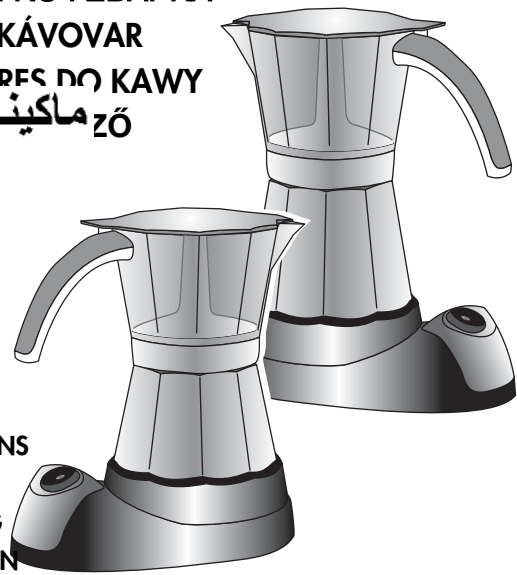

ISTRUZIONI PER L'USO  
OPERATING INSTRUCTIONS  
MODE D'EMPLOI  
BEDIENUNGSANLEITUNG  
GEBRUIKSAANWIJZINGEN  
INSTRUCCIONES PARA EL USO  
INSTRUÇÕES  
Οδηγίες χρήσης  
BRUGSANVISNING  
BRUKSANVISNING  
BRUKSANVISNING  
KÄYTTÖOHJEET  
ИНСТРУКЦИИ ПО ЭКСПЛУАТАЦИИ  
NÁVOD K POUŽITÍ

طريقة الإستعمال

  
ME 10



### ELECTRICAL CONNECTION (UK ONLY)

- A) If your appliance comes fitted with a plug, it will incorporate a 13 Amp fuse. If it does not fit your socket, the plug should be cut off from the mains lead, and an appropriate plug fitted, as below.  
**WARNING:** Very carefully dispose of the cut off plug after removing the fuse: do not insert in a 13 Amp socket elsewhere in the house as this could cause a shock hazard.  
 With alternative plugs not incorporating a fuse, the circuit must be protected by a 15 Amp fuse.  
 If the plug is a moulded-on type, the fuse cover must be re-fitted

The wires in the mains lead are coloured in accordance with the following code:

- |                   |         |
|-------------------|---------|
| Green and yellow: | Earth   |
| Blue:             | Neutral |
| Brown:            | Live    |



As the colours of the wires in the mains lead may not correspond with the coloured markings identifying the terminals in your plug, proceed as follows:

- when changing the fuse using a 13 Amp Asta approved fuse to BS 1362. In the event of losing the fuse cover, the plug must NOT be used until a replacement fuse cover can be obtained from your nearest electrical dealer. The colour of the correct replacement fuse cover is that as marked on the base of the plug.
- B) If your appliance is not fitted with a plug, please follow the instructions provided below:

**WARNING - THIS APPLIANCE MUST BE EARTHED  
 IMPORTANT**

The green and yellow wire must be connected to the terminal in the plug marked with the letter E or the earth symbol  $\perp$  or coloured green or green and yellow.  
 The blue wire must be connected to the terminal marked with the letter N or coloured black.  
 The brown wire must be connected to the terminal marked with the letter L or coloured red.

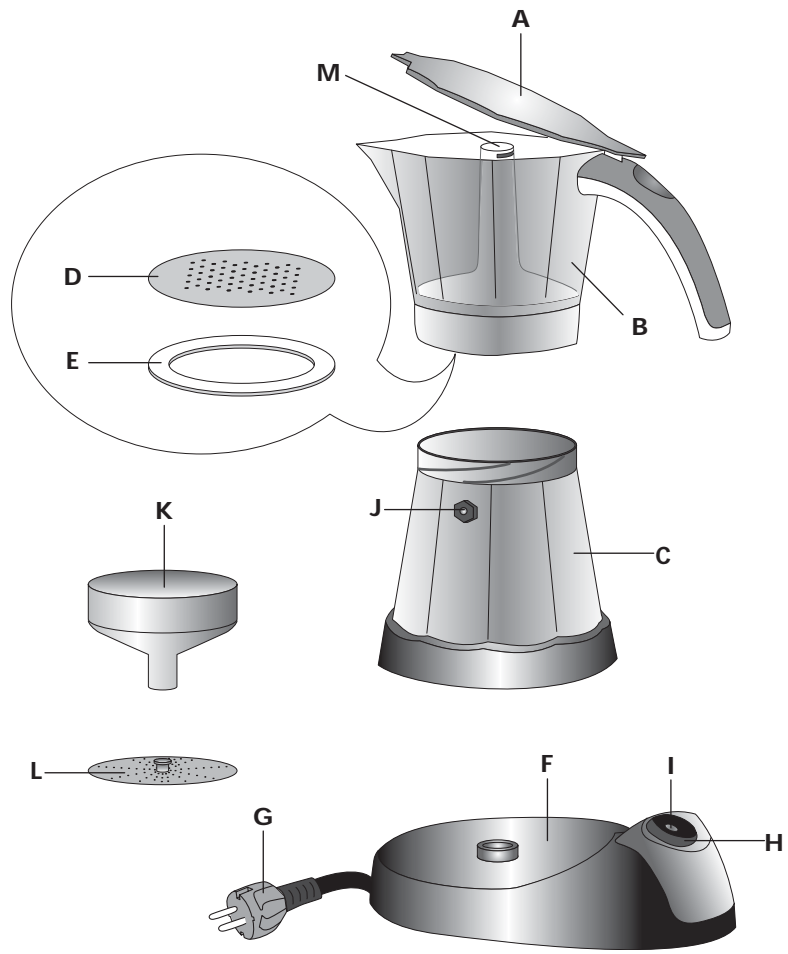

## ITALIANO

**Leggere con attenzione questo libretto istruzioni prima di installare ed usare l'apparecchio. Solo così potrete ottenere i migliori risultati e la massima sicurezza d'uso.**

### DESCRIZIONE DELL'APPARECCHIO

La seguente terminologia sarà continuamente usata nelle pagine successive.

- A. Coperchio raccogliitore
- B. Caraffa
- C. Caldaia
- D. Filtro a disco
- E. Guarnizione
- F. Base di appoggio
- G. Cavo di alimentazione
- H. Interruttore acceso/spento
- I. Lampada spia
- J. Valvola di sicurezza
- K. Filtro a imbuto
- L. Disco adattatore per metà caffettiera
- M. Colonnina

### AVVERTENZA DI SICUREZZA

- Questa macchina è costruita per "fare il caffè". Non utilizzare mai altri estratti, polveri di cacao, camomille, altri infusi o solubili: potrebbero otturare i fori del filtro.
- **Durante la pulizia, non immergere mai la base di appoggio e la caldaia nell'acqua: è un apparecchio elettrico.**
- Fare attenzione a non scottarvi con getti d'acqua o di vapore o con un uso improprio della stessa.
- Durante l'uso non toccare le superfici calde dell'apparecchio. Utilizzare i tasti o manici.
- Dopo aver tolto l'imballaggio, assicurarsi dell'integrità dell'apparecchio. In caso di dubbio, non utilizzare l'apparecchio e rivolgersi a personale professionalmente qualificato.
- Gli elementi dell'imballaggio (sacchetti di plastica, polistirolo espanso, ecc.) non devono essere lasciati alla portata dei bambini in quanto potenziali fonti di pericolo.
- Quest'apparecchio deve essere impiegato solo

per uso domestico. Ogni altro uso è da considerarsi improprio e quindi pericoloso.

- Il costruttore non può essere considerato responsabile per eventuali danni derivanti da usi impropri, erronei ed irragionevoli.
- La caffettiera deve essere fatta funzionare esclusivamente collegata alla rete elettrica e non deve essere mai fatta funzionare su fornelli o piani di cottura accesi.
- Non toccare mai l'apparecchio con mani o piedi bagnati o umidi.
- Non permettere mai che l'apparecchio sia usato senza sorveglianza da bambini o da incapaci.
- Assicurarsi che i bambini non giochino con l'apparecchio.
- In caso di guasto o di cattivo funzionamento dell'apparecchio, spegnerlo e non manometterlo. Per eventuali riparazioni, rivolgersi solamente ad un Centro di Assistenza Tecnica autorizzato dal costruttore e richiedere l'utilizzo di ricambi originali. Il mancato rispetto di quanto sopra può compromettere la sicurezza dell'apparecchio.
- Il cavo d'alimentazione di quest'apparecchio non deve essere mai sostituito dall'utente in quanto la sostituzione richiede l'impiego d'utensili speciali. In caso di danneggiamento del cavo, o per la sua sostituzione, rivolgersi esclusivamente ad un Centro d'Assistenza autorizzato dal costruttore in modo da prevenire ogni rischio.

### INSTALLAZIONE

- Posizionare l'apparecchio sopra un piano di lavoro lontano da rubinetti dell'acqua e lavelli.
- Verificare che la tensione della rete elettrica corrisponda a quella indicata nella targa dati dell'apparecchio. Collegare l'apparecchio solo ad una presa di corrente avente una portata minima di 6 A e dotata d'efficiente messa a terra. Il costruttore non può essere considerato responsabile per eventuali incidenti causati dalla mancanza di messa a terra dell'impianto.
- In caso di incompatibilità tra la presa e la spina dell'apparecchio, fare sostituire la presa con altra di tipo adatto, da personale qualificato.

## COME PREPARARE IL CAFFÈ

- 1) Assicurarsi che la caffettiera sia fredda e svitarla tenendo la caldaia con una mano e con l'altra ruotare il raccoglitore in senso antiorario (fig. 1).
- 2) Togliere il filtro a imbuto e, se si desidera preparare l'intera caffettiera, riempire la caldaia con acqua fresca fino a raggiungere la valvola di sicurezza (visibile all'interno della caldaia) senza superarla (fig. 2).

Se, invece, si desidera preparare metà caffettiera, riempire di acqua la caldaia fino al segno circolare sotto la valvola di sicurezza (fig. 3 - X).

*CONSIGLIO: si consiglia di utilizzare acqua fresca e leggera. Le acque salmastre o ricche di calcare affievoliscono il sapore.*

**IMPORTANTE: non utilizzare la macchina da caffè senza acqua nella caldaia oppure con acqua calda per fare più in fretta.**

- 3) Inserire il filtro ad imbuto nella caldaia (fig. 4). Se si desidera preparare metà caffettiera, inserire anche il disco adattatore (L) nel filtro ad imbuto (fig. 5).
- 4) Riempire il filtro ad imbuto di caffè macinato senza pressarlo (fig. 6). Riempirlo un po' alla volta per evitare che il caffè macinato trabocchi.
- 5) Distribuire uniformemente il caffè macinato e togliere l'eventuale eccedenza di caffè dal bordo del filtro.

**IMPORTANTE: Utilizzare caffè macinato di buona qualità, di macinatura media e confezionato per moka. Non utilizzare la caffettiera con caffè d'orzo.**

- 6) Avvitare la caffettiera con decisione, ma senza esagerare, tenendo la caldaia con una mano e con l'altra ruotare il raccoglitore in senso orario evitando di fare leva sul manico.

**IMPORTANTE: per evitare pericolosi spruzzi di acqua bollente, non fare mai funzionare la caffettiera se il filtro a disco (D) non è correttamente inserito.**

- 7) Appoggiare la caffettiera sulla base (fig. 7). Chiudere il coperchio.
- 8) Premere l'interruttore acceso/spento (fig. 8). La lampada spia indica che la caffettiera è in funzione.
- 9) Il caffè inizierà a fuoriuscire dopo qualche minuto.
- 10) Quando l'infusione è completata, rimescolare

il caffè prima di servirlo per uniformare la corposità.

Se si prepara solo metà caffettiera, è consigliabile lasciare appoggiata la moka sulla base per circa 5 minuti dopo la fine dell'infusione perché raggiunga la temperatura ottimale.

- 11) Una volta terminata l'infusione, inizia la funzione keep warm (mantenimento della temperatura) e la caffettiera continua a riscaldare il caffè per circa mezzora. Solo dopo che è trascorso questo tempo, la caffettiera si spegne automaticamente.

**IMPORTANTE: la prima volta che si usa la caffettiera, è necessario lavare tutti gli accessori ed i circuiti interni solo con acqua calda e fare alcuni caffè a perdere.**

## FUNZIONE KEEP-WARM (MANTENIMENTO DELLA TEMPERATURA)

Grazie al dispositivo keep warm, il caffè può essere bevuto caldo alla giusta temperatura fino a mezzora dopo l'accensione della macchina.

Questo dispositivo è automaticamente disabilitato, quando si toglie la caffettiera dalla base di appoggio appena è terminata l'infusione.

Se la caffettiera è appoggiata sulla base con ancora del caffè nel raccoglitore, si può ancora mantenerlo in caldo per un'altra mezzora premendo l'interruttore acceso/spento.

In ogni caso terminata l'infusione, si può spegnere immediatamente la caffettiera, premendo l'interruttore acceso/spento.

## PULIZIA E MANUTENZIONE

- Prima di procedere alle operazioni di pulizia, attendere che la caffettiera sia ben raffreddata dopo l'uso.
- Periodicamente pulire l'interno della colonna.
- Col tempo guarnizione ed imbuto invecchiano: quando presentano segni d'usura o deterioramento, devono essere sostituite. Utilizzare guarnizione ed imbuto acquistabili presso i centri assistenza tecnica autorizzati o comunque uguali a quelle date in dotazione.
- Di tanto in tanto, controllare che i forellini del filtro a disco non siano ostruiti altrimenti pulirli con l'aiuto di uno spillo (fig. 9).
- **NON LAVARE LA CAFFETTIERA IN LAVASTOVIGLIE.**

- Per la pulizia della caldaia e della base di appoggio, non usare solventi o detergenti abrasivi. È sufficiente pulirle con una spugna, facendo attenzione che l'acqua non bagni le parti

**Nota: quando si toglie il filtro a disco per operazioni di pulizia o per sostituzione della guarnizione, ricordarsi poi (prima di utilizzare la caffettiera) di re-inserirlo correttamente per evitare pericolosi spruzzi di acqua calda.**

**Non risciacquare mai la caldaia sotto il rubinetto e non immergere mai nell'acqua.**

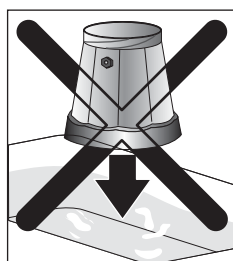
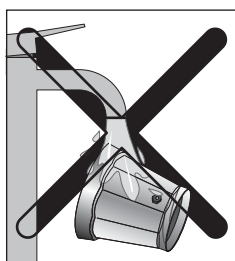

## DECALCIFICAZIONE

Può verificarsi nel tempo che, dopo numerosi caffè, nel fondo della caldaia si formi uno strato di calcare; questo può rendere il tempo di percolazione molto più lungo. Per ovviare a questo inconveniente è necessario ogni tanto eliminare questo strato di calcare effettuando una decalcificazione. Utilizzare i prodotti specifici per la decalcificazione delle macchine da caffè reperibili in commercio (es. acido citrico).

Per la decalcificazione procedere nel seguente modo:

1. Assicurarsi che la caffettiera sia fredda e svitarla (fig. 1).
2. Riempire la caldaia con il prodotto decalcificante (fig. 10) e attendere mezz'ora. Assicurarsi di aver effettuato la completa pulizia interna della caldaia.  
**L'operazione deve essere fatta con la caldaia a freddo e NON inserita nella base.**
3. Trascorsa mezz'ora svuotare e risciacquare l'interno della caldaia (fig. 11). **Non immergere la caldaia in acqua.**
4. Fare almeno 3 caffè a perdere.

Il costruttore declina ogni responsabilità dal malfunzionamento nel caso in cui non sia stata eseguita l'operazione descritta.

## PROBLEMI DI FUNZIONAMENTO

PROBLEMA	CAUSE PROBABILI	SOLUZIONE
Il caffè non esce	Mancanza acqua in caldaia	Riempire la caldaia con acqua fresca
Il caffè impiega molto tempo prima di fuoriuscire	Il caffè utilizzato non è del tipo giusto	Utilizzare caffè macinato espressamente per moka
	Il filtro a disco è ostruito	Pulire il filtro a disco come indicato nel paragrafo "Pulizia e manutenzione"
	Il caffè è stato pressato	Non pressare il caffè macinato
	Nel fondo interno della caldaia si è formato del calcare	Eeguire la decalcificazione come indicato nel capitolo "DECALCIFICAZIONE"
Il caffè esce dai bordi della caldaia	Il filtro a disco è ostruito	Pulire il filtro a disco come indicato nel paragrafo "Pulizia e manutenzione"
	La guarnizione è bruciata o lacerata	Sostituire la guarnizione.

## ENGLISH

**Carefully read this instruction booklet before installing and using the appliance. This is the only way to ensure the best results and maximum safety for the user.**

### DESCRIPTION OF THE APPLIANCE

The following terminology will be used repeatedly on the following pages.

- A. Pitcher lid
- B. Pitcher
- C. Boiler
- D. Disk filter
- E. Gasket
- F. Support base
- G. Power cable
- H. On/off switch
- I. Pilot light
- J. Safety valve
- K. Funnel filter
- L. Half pot adapter disk
- M. Tube

### SAFETY WARNINGS

- This machine has been manufactured to “make coffee”. Never use other extracts, cocoa powder, camomile, other infusions or soluble substances: these may block the holes in the filter.
- **During cleaning, never immerse the base and the boiler in water: this is an electrical appliance.**
- Be careful to avoid being scalded by spraying water or steam or due to the improper use of the appliance.
- When using the appliance do not touch the hot surfaces. Use the buttons or handles.
- After having removed the packaging, check that the appliance is in tact. If in doubt, do not use the appliance and contact a professionally qualified person.
- The parts of the packaging (plastic bags, polystyrene foam, etc.) not must be left within the reach of children, as they are potential sources of danger.

- This appliance must only be used for household purposes. All other uses are considered improper and as a result dangerous.
- The manufacturer declines all liability for any damage deriving from improper, erroneous and unreasonable use of the appliance.
- The appliance must work only connected to a power outlet; never use it directly on flames.
- Never touch the appliance with wet or damp hands or feet.
- Never allow the appliance to be used without supervision by children or incapable persons.
- Make sure that children do not play with the appliance.
- In the event of faults or malfunctioning of the appliance, switch it off and not tamper with it. For any repairs, only contact service centres that are authorised by the manufacturer and insist on the use of original spare parts. Failure to observe the above warnings may compromise the safety of the appliance.
- The power cable for this appliance must not be replaced by the user, in that this operation requires the use of special tools. In the event of damage, only contact a service centre authorised by the manufacturer so as to avoid any risks.

### INSTALLATION

- Place the appliance on a bench away from water taps and sinks.
- Check that the voltage of the mains power supply corresponds to the value indicated on the appliance’s rating plate. Only connect the appliance to a power outlet with a minimum rating of 6A that is properly earthed. The manufacturer declines all liability for any accidents caused if the system is not correctly earthed.
- If the power outlet does not match the plug on the appliance, have the outlet replaced with a suitable type by qualified personnel.

## HOW TO PREPARE THE COFFEE

- 1) Check that the coffee maker is cold, and then unscrew it by holding the boiler with one hand and turning the pitcher anticlockwise with the other (Fig. 1).
- 2) Remove the funnel filter and, to prepare a full pot of coffee, fill the boiler with fresh water until reaching the safety valve (visible inside the boiler), without exceeding it (Fig. 2).

On the other hand, to prepare half a pot of coffee maker, fill the boiler with water to the circular mark under the safety valve (Fig. 3 - X).

*TIP: use fresh and soft water. Salty or hard water will weaken the flavour.*

**IMPORTANT: do not use the coffee maker without water in the boiler or alternatively using hot water for faster operation.**

- 3) Insert the funnel filter in the boiler (Fig. 4). When preparing half a pot, also place the adapter disk (L) into the funnel filter (Fig. 5).
- 4) Fill the funnel filter with ground coffee, without pressing it (Fig. 6). Fill it a little at a time to prevent spilling the ground coffee.
- 5) Distribute the ground coffee uniformly and remove any excess coffee from the edge of the filter.

**IMPORTANT: Use good quality, medium-ground coffee, for Moka coffee makers.**

- 6) Tighten the coffee maker securely, without exaggerating, holding the boiler with one hand and turning the pitcher clockwise with the other, without pushing on the handle.

**IMPORTANT: to avoid dangerous splashes of boiling water, never use the coffee maker unless the disk filter (D) is correctly in position.**

- 7) Rest the coffee maker on the base (Fig. 7). Close the lid.
- 8) Press the on/off switch (Fig. 8). The pilot light indicates that the coffee maker is on.
- 9) The coffee will start to be released after a few minutes.
- 10) When the coffee has brewed, stir the coffee for uniformity before serving it.

When preparing just half a pot, the coffee maker should be left on the base for around 5 minutes after brewing, to allow it to reach the ideal temperature.

- 11) When the coffee has brewed, the "keep warm" function will start and the coffee maker will continue to keep the coffee warm for

around half an hour. After this period the coffee maker will switch off automatically.

**IMPORTANT: the first time that the coffee maker is used, all the accessories and the internal circuits should be washed with hot water. Then make a few batches of coffee to throw away.**

## KEEP-WARM FUNCTION

Using the keep warm device, the coffee can be drunk hot at the right temperature up to half an hour after starting the machine.

This device is automatically disabled when the coffee maker is removed from the support base after the coffee has brewed.

If the coffee maker is rested on the base with coffee still in the pitcher, it can be kept warm for another half an hour by pressing the on/off switch .

In any case, once the coffee has brewed, the coffee maker can be switched off by pressing the on/off switch.

## CLEANING AND MAINTENANCE

- Before performing the cleaning operations, wait for the coffee maker to have cooled down after use.
- Clean the inside of the tube periodically.
- Regularly check the funnel and the gasket: replace if there are signs of wear or deterioration. **Gaskets can be purchased from authorized technical service centres. Alternatively, use gaskets the same size as those supplied.**
- Every so often check that the holes in the disk filter are not blocked; if necessary, clean using a pin (Fig. 9).
- **DO NOT WASH THE COFFEE MAKER IN THE DISHWASHER.**
- When cleaning do not use solvents or abrasive detergents. Simply clean it with a sponge, keeping attention not to wet the electrical parts.

**NB: when you remove the disk filter for cleaning or to replace the gasket, remember to replace it correctly before using the coffee maker to avoid dangerous splashes of hot water.**



**Never rinse the boiler under the tap water  
and never immerse it in water.**

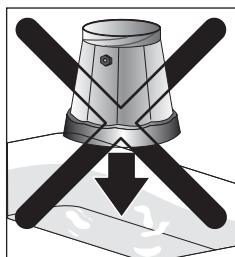
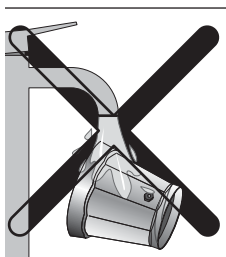

### TROUBLESHOOTING

PROBLEM	CAUSE	SOLUTION
No coffee is released	No water in the boiler	Fill the boiler with fresh water
The coffee takes a long time to be released	The coffee used is not the right type  The disk filter is blocked  The coffee has been pressed	Use ground coffee expressly for Moka coffee makers  Clean the disk filter as described in the paragraph "Cleaning and maintenance"  Do not press the ground coffee
Coffee leaks from the edges of the boiler	The disk filter is blocked  The gasket is burned or torn	Clean the disk filter as described in the paragraph "Cleaning and maintenance"  Replace the gasket.

## FRANÇAIS

Lisez attentivement ce mode d'emploi avant d'installer et d'utiliser votre appareil. Vous pourrez ainsi en tirer les meilleurs résultats et l'utiliser en toute sécurité.

### DESCRIPTION DE L'APPAREIL

Les termes suivants seront utilisés dans la suite de la notice

- A. Couvercle du compartiment supérieur
- B. Compartiment supérieur
- C. Chaudière
- D. Disque filtre
- E. Joint
- F. Base d'appui
- G. Cordon d'alimentation
- H. Interrupteur marche/arrêt
- I. Lampe témoin
- J. Valve de sécurité
- K. Filtre entonnoir
- L. Disque adaptateur pour demi-cafétière
- M. Colonne

### CONSIGNES DE SÉCURITÉ

- Cette machine est fabriquée pour 'faire du café'. Ne jamais utiliser d'autres extraits, poudre de cacao, camomille, autres infusions ou produits solubles : ils pourraient boucher le filtre.
- **Ne plongez jamais la base d'appui ni la chaudière de l'appareil dans l'eau : c'est un appareil électrique !**
- Attention aux brûlures causées par les jets d'eau chaude ou de vapeur ou par un usage impropre de l'appareil !
- Éviter de toucher les surfaces chaudes de l'appareil. Utiliser les poignées et les manches.
- Après avoir déballé l'appareil, s'assurer qu'il est en bon état. En cas de doute, ne pas utiliser l'appareil et contacter un technicien qualifié.
- Les emballages de cet appareil (sacs en plastique, polystyrène expansé, etc.) peuvent être dangereux. Ne pas les laisser à la portée des enfants !

- Cet appareil ne doit être utilisé que pour un usage domestique. Toute autre utilisation est jugée impropre et, par conséquent, dangereuse.
- Le fabricant ne peut être tenu pour responsable d'éventuels dégâts découlant d'usages impropres, erronés et irraisonnés.
- L'appareil doit fonctionner seulement branché à une prise électrique; ne jamais le faire fonctionner directement sur flammes.
- Ne jamais toucher l'appareil les mains ou les pieds mouillés ou humides.
- Ne jamais laisser les enfants ni les personnes inaptes se servir de l'appareil sans surveillance.
- Ne pas laisser les enfants jouer avec l'appareil.
- Si l'appareil tombe en panne ou s'il fonctionne mal, l'arrêter et ne plus y toucher.  
Pour toute réparation, s'adresser à un Centre après-vente agréé par le Fabricant et exiger des pièces détachées d'origine. L'inobservation de ces règles risque de compromettre la sécurité de l'appareil.
- Le cordon d'alimentation de cet appareil ne doit jamais être remplacé par l'utilisateur car cette opération exige des outils spéciaux. Si le cordon est abîmé ou doit être remplacé, s'adresser exclusivement à un Centre de Service Après-vente agréé par le fabricant afin d'éviter tout risque.

### INSTALLATION

- Placez l'appareil sur un plan de travail éloigné des robinets d'eau et des éviers.
- Vérifiez si la tension du secteur correspond à celle indiquée sur la plaque signalétique de l'appareil. Branchez l'appareil exclusivement sur une prise de courant présentant une intensité minimale de 6 A et munie d'une terre efficace. Le fabricant décline toute responsabilité en cas d'accidents causés par l'absence de mise à la terre.
- En cas d'incompatibilité entre la prise de courant et la fiche de l'appareil, appelez un électricien pour qu'il remplace la prise.

## COMMENT PRÉPARER LE CAFÉ

- 1) Assurez-vous que la cafetière est froide. Tenez le bas d'une main et, de l'autre, dévissez le haut (fig. 1).
- 2) Retirez le filtre entonnoir et, pour préparer une cafetière entière, remplissez la chaudière d'eau fraîche jusqu'à la valve de sécurité (à l'intérieur de la chaudière) sans la dépasser (fig. 2).  
Pour préparer, en revanche, une demi-cafetière remplissez la chaudière jusqu'au signe rond sous la valve de sécurité (fig. 3 - X).

*CONSEIL : utilisez de l'eau fraîche et légère. Les eaux saumâtres ou très dures enlèvent du goût au café.*

**IMPORTANT : évitez d'utiliser la cafetière sans eau ou avec de l'eau chaude pour aller plus vite.**

- 3) Introduisez le filtre entonnoir dans la chaudière (fig. 4). Pour préparer une demi-cafetière, introduisez également l'adaptateur (L) dans le filtre entonnoir (fig. 5).
- 4) Remplissez le filtre entonnoir de mouture, sans tasser (fig. 6) et peu à peu pour que la mouture ne déborde pas.
- 5) Répartissez la mouture uniformément dans le filtre et éliminez du bord l'éventuel excédent.

**IMPORTANT : utilisez de la mouture de bonne qualité, moyennement fine et spéciale moka.**

- 6) Vissez la cafetière à bloc sans exagérer, en tenant la chaudière d'une main et en tournant le compartiment supérieur dans le sens des aiguilles d'une montre, sans faire levier sur le manche.  
**IMPORTANT : afin d'éviter les éclaboussures d'eau bouillante, ne faites jamais marcher la cafetière si le disque filtre (D) n'est pas correctement monté.**
- 7) Posez la cafetière sur la base (fig. 7).  
Fermer le couvercle.
- 8) Appuyez sur l'interrupteur marche/arrêt (fig. 8). La lampe témoin indiquera que la cafetière est en marche.
- 9) Le café commencera à sortir au bout de quelques minutes.
- 10) Quand le café est prêt, mélangez-le avant de le servir pour uniformiser sa densité.  
Si vous préparez seulement une demi-cafetière, il est conseillé de laisser la moka sur sa base environ 5 minutes pour obtenir une température idéale.

- 11) Quand le café a fini de passer, la fonction 'keep warm' démarre (maintien de la température) et la cafetière chauffe encore le café pendant une demi-heure environ, après quoi elle s'arrête automatiquement.

**IMPORTANT : lors de la première mise en service de la cafetière, lavez tous les accessoires et les circuits intérieurs à l'eau chaude et préparez plusieurs cafés que vous jetterez.**

## FONCTION MAINTIEN AU CHAUD

Ce dispositif permet de maintenir le café à la bonne température une demi-heure après la mise en marche de la cafetière.

Ce dispositif s'arrête automatiquement quand la cafetière quitte sa base d'appui, une fois que le café est recueilli dans le compartiment supérieur.

Si la cafetière est posée sur sa base et contient encore du café, vous pourrez le maintenir au chaud encore une demi-heure en pressant l'interrupteur marche/arrêt.

Une fois que le café est fait, vous pouvez arrêter la cafetière en pressant l'interrupteur marche/arrêt.

## NETTOYAGE ET ENTRETIEN

- Avant de procéder au nettoyage, laissez refroidir la cafetière.
- Nettoyez périodiquement l'intérieur de la colonne.
- Contrôlez périodiquement l'entonnoir et le joint en caoutchouc : dès qu'ils présentent des signes d'usure ou de détérioration, remplacez-les. **Utilisez les joints en vente dans les centres de service agréés et toujours de la même taille que ceux fournis avec l'appareil.**
- Contrôlez de temps en temps les trous du disque filtre : ils ne doivent pas être obturés. Éventuellement, débouchez-les avec une épingle (fig. 9).
- **NE PAS LAYER LA CAFETIERE AU LAVE-VAISSELLE**
- Pour nettoyer votre cafetière, évitez les solvants et les détergents abrasifs. Lavez-la avec une éponge, sans jeter de l'eau sur les éléments électriques.

**Remarque : quand vous retirez le disque filtre pour effectuer un nettoyage ou remplacer le joint, n'oubliez pas (avant d'utiliser la cafetière) de le repositionner correctement afin d'éviter les éclaboussures d'eau chaude.**

**Ne jamais rincer la chaudière sous l'eau courant et ne pas la plonger dans l'eau.**

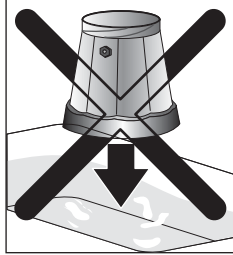
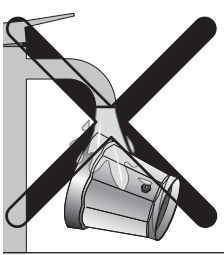

### PROBLÈMES DE FONCTIONNEMENT

PROBLÈME	CAUSES PROBABLES	SOLUTION
Le café ne sort pas	Manque d'eau dans la chaudière	Remplir la chaudière d'eau fraîche
Le café est très long à sortir	La mouture utilisée ne va pas  Le disque filtre est bouché  La mouture a été tassée	Utiliser de la mouture spéciale moka  Nettoyer le disque filtre de la manière indiquée au paragraphe "Nettoyage et entretien"  Ne pas tasser la mouture
Le café coule des bords de la chaudière	Le disque filtre est bouché  Le joint est déchiré ou il a brûlé	Nettoyer le disque filtre de la manière indiquée au paragraphe "Nettoyage et entretien"  Remplacer le joint.

## DEUTSCH

**Lesen Sie vor Installation und Gebrauch des Gerätes die vorliegende Bedienungsanleitung aufmerksam durch. Sie erzielen dadurch optimale Ergebnisse und höchste Betriebssicherheit.**

### BESCHREIBUNG DES GERÄTES

Die folgende Terminologie gilt für alle darauf folgenden Seiten.

- A. Deckel des Oberteils
- B. Oberteil
- C. Wasserbehälter
- D. Scheibensieb
- E. Dichtung
- F. Untersatz
- G. Netzkabel
- H. EIN/AUS-Taste
- I. Kontrolllampe
- J. Sicherheitsventil
- K. Trichtersieb
- L. Zwischenscheibe für halbe Espressokochemenge
- M. Säule

### SICHERHEITSHINWEISE

- Diese Maschine ist für die Zubereitung von Kaffee ausgelegt. Verwenden Sie niemals andere Extrakte, Kakaopulver, Kamillentee bzw. andere Tees: Diese könnten die Löcher des Filters verstopfen.
- **Während der Reinigung niemals den Untersatz und den Wasserbehälter in Wasser eintauchen: Es handelt sich um ein Elektrogerät.**
- Passen Sie auf, sich nicht durch Wasser – bzw. Dampfspritzer oder durch unsachgemäßen Gebrauch des Gerätes zu verbrennen.
- Während des Gebrauchs der Maschine das Berühren aller heißen Stellen vermeiden. Benutzen Sie die entsprechenden Tasten oder Henkel.
- Überzeugen Sie sich nach dem Auspacken, dass das Gerät keine Beschädigungen aufweist. Im Zweifelsfall das Gerät auf keinen Fall verwenden und sich an einen Fachmann wenden.
- Das Verpackungsmaterial (Plastikbeutel, Polystyrolschaum, usw.) nicht in Reichweite von Kindern lassen, da dies eine Gefahrenquelle darstellt.

- Dieses Gerät darf ausschließlich als Haushaltsgerät verwendet werden. Jeder andere zweckentfremdete Gebrauch ist daher gefährlich.
- Der Hersteller kann für eventuelle Schäden, die durch einen zweckentfremdeten, unsachgemäßen oder unvernünftigen Gebrauch verursacht werden, nicht haftbar gemacht werden.
- Um das Gerät zu verwerten, muß es ausschließlich an eine Steckdose angeschlossen sein. Das Gerät niemals mit angezündete Herden oder Kochplatten verwerten.
- Das Gerät niemals mit feuchten oder nassen Händen bzw. Füßen berühren.
- Das Gerät darf niemals unbeaufsichtigt von Kindern oder Personen, die mit dem Betrieb desselben nicht vertraut sind, gebraucht werden.
- Achten Sie darauf, dass die Kinder nicht an dem Gerät herumspielen.
- Bei Defekten oder Betriebsstörungen des Gerätes, dieses ausschalten und nicht versuchen es selbst zu reparieren.  
Wenden Sie sich für eventuelle Reparaturen ausschließlich an vom Hersteller autorisierte Kundendienststellen und verlangen Sie stets den Gebrauch von Original-Ersatzteilen. Die Nichtbeachtung der o.g. Sicherheitshinweise kann die Sicherheit des Geräts beeinträchtigen.
- Das Netzkabel dieses Geräts darf niemals vom Benutzer selbst ausgewechselt werden, da hierzu Spezialwerkzeug erforderlich ist. Wenn das Kabel repariert oder ausgewechselt werden muss, wenden Sie sich ausschließlich an eine vom Hersteller autorisierte Kundendienststelle, um jedes Risiko auszuschließen.

### INSTALLATION

- Stellen Sie das Gerät auf eine Arbeitsfläche entfernt von Wasserhähnen oder Spülbecken.
- Vergewissern Sie sich, dass die Netzspannung mit der auf dem Typenschild des Gerätes angegebenen Spannung übereinstimmt. Schließen Sie das Gerät nur an eine vorschriftsmäßig geerdete Steckdose mit einer Mindestleistung von 6 A an. Der Hersteller haftet nicht für eventuelle Unfälle, die durch die nicht vorhandene Erdung der Anlage verursacht werden.
- Sollte die Steckdose nicht für den Stecker Ihres Gerätes geeignet sein, lassen Sie diese von einem Fachmann auswechseln.

## ZUBEREITUNG VON ESPRESSOKAFFEE

- 1) Stellen Sie sicher, dass der Espressokocher kalt ist und drehen Sie diesen auf, indem Sie mit einer Hand den Wasserbehälter festhalten und mit der anderen das Oberteil, in dem sich der gebrühte Kaffee sammelt, gegen den Uhrzeigersinn, d.h. nach links, aufdrehen (Abb.1).
- 2) Das Trichtersieb entnehmen. Zur Zubereitung des ganzen Espressokochers, den Wasserbehälter mit frischem Wasser bis zum Sicherheitsventil (innen im Wasserbehälter sichtbar) füllen (Abb.2).  
Zur Zubereitung des halben Espressokochers reicht es hingegen, den Wasserbehälter bis zur Markierungslinie unter dem Sicherheitsventil (Abb.3 – X) zu füllen.

*TIPP: Wir empfehlen frisches, weiches Wasser zu verwenden. Sehr kalk- bzw. salzhaltiges Wasser beeinträchtigt das Kaffeearoma.*

**WICHTIG: Verwenden Sie den Espressokocher nicht mit leerem Wasserbehälter oder mit warmem Wasser, um so die Kaffe Zubereitung zu beschleunigen.**

- 3) Setzen Sie das Trichtersieb in den Wasserbehälter ein (Abb. 4). Für die Zubereitung des halben Espressokochers ist zudem die Zwischenscheibe (L) in das Trichtersieb einzulegen (Abb.5).
- 4) Füllen Sie das Trichtersieb mit Kaffeepulver, ohne das Pulver zu pressen (Abb.6). Geben Sie das Kaffeepulver löffelweise bzw. in kleinen Mengen in das Sieb, um so zu vermeiden, dass zuviel Kaffeepulver eingefüllt wird und dies heraus fällt.
- 5) Verteilen Sie das Kaffeepulver gleichmäßig und streichen Sie eventuell zu viel eingefülltes Kaffeepulver vom Rand des Siebs.
- 6) Drehen Sie den Espressokocher fest zu, indem Sie mit einer Hand den Wasserbehälter festhalten und mit der anderen das Oberteil, in dem sich der gebrühte Kaffee sammelt, im Uhrzeigersinn, d.h. nach rechts, zudrehen. Nicht auf den Griff drücken.

**WICHTIG: Zum Vermeiden von Heißwasserspritzern, den Espressokocher niemals in Betrieb setzen, wenn das Scheibensieb (D) nicht korrekt eingesetzt ist.**

- 7) Stellen Sie den Espressokocher auf den Untersatz (Abb.7). Schließen den Deckel.
- 8) Drücken Sie den EIN/AUS-Schalter (Abb. 8). Die Kontrolllampe zeigt an, dass der Espressokocher in Betrieb ist.
- 9) Der Kaffee beginnt nach einigen Sekunden hervorzuquellen.
- 10) Bei abgeschlossenem Brühvorgang, den Kaffee vor dem Servieren umrühren, damit das Kaffeearoma gleichmäßig verteilt wird. Für die Zubereitung des halben Espressokochers empfehlen wir, den Espressokocher nach dem Brühvorgang noch etwa 5 Minuten lang auf dem Untersatz stehen zu lassen, damit der Kaffee die optimale Temperatur erreicht.
- 11) Nach abgeschlossenem Brühvorgang schaltet sich die „Keep-Warm“-Funktion (Warmhaltefunktion) ein und der Espressokocher hält den Kaffee bis zu einer halben Stunde weiter warm. Nach Ablauf dieser Zeit schaltet sich der Espressokocher automatisch ab.

**WICHTIG: Vor dem ersten Gebrauch des Espressokochers sämtliche Zubehöreile und interne Leitungen mit warmem Wasser reinigen und einige Kaffees zubereiten, die Sie dann wegschütten.**

## WARMHALTEFUNKTION – KEEP WARM FUNKTION

Dank der ‚Keep Warm‘ – Vorrichtung kann der Espressokaffee bis zu einer halben Stunde nach der Zubereitung warm gehalten werden.

Diese Vorrichtung wird automatisch abgeschaltet, wenn der Espressokocher sofort nach dem Brühvorgang vom Untersatz genommen wird.

Steht der Espressokocher mit noch mit Kaffee gefülltem Oberteil auf dem Sockel, kann der Kaffee durch Drücken des EIN/AUS-Schalters eine weitere halbe Stunde warm gehalten werden.

Nach dem abgeschlossenen Brühvorgang kann der Espressokocher sofort ausgeschaltet werden, indem Sie einfach den EIN/AUS-Schalter drücken.

## REINIGUNG UND WARTUNG

- Vor jedem Reinigungseingriff abwarten, bis der Espressokocher nach dem Gebrauch vollkommen abgekühlt ist.
- Regelmäßig das Innere der Säule reinigen.

- Regelmäßig das Trichtersieb und die Dichtung überprüfen: Bei Zeichen von Abnutzung oder Beschädigung sind diese Teile auszuwechseln. **Verwenden Sie die in den autorisierten Kundendienststellen erhältlichen Dichtungen, die unbedingt von der gleichen Größe wie die mitgelieferten Dichtungen sein müssen.**
- Ab und an überprüfen, dass die Löcher des Scheibensiebs nicht verstopft sind. Bei Verstopfungen die Löcher mit einer Nadel reinigen (Abb.9).
- **DEN ESPRESSOKOCHER NICHT IM GESCHIRRSPÜLER REINIGEN.**
- Für die Reinigung keine Lösungsmittel oder scheuernde Spülmittel verwenden. Es reicht, den Espressokocher mit einem Schwamm abzuwaschen.

**HINWEIS:** Sollten Sie für die Reinigung oder den Austausch der Dichtung das Scheibensieb entnehmen müssen, denken Sie vor einem erneuten Gebrauch des Espressokochers daran, dass dieses wieder korrekt einzusetzen ist, um gefährliche Heißwasserspritzer zu vermeiden.

**Spülen Sie niemals den Wasserbehälter und tauchen Sie Den niemals in Wasser.**

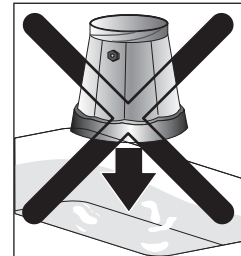
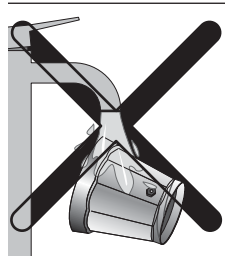

### BETRIEBSSTÖRUNGEN

PROBLEM	MÖGLICHE URSACHEN	ABHILFE
Der Kaffee tritt nicht heraus	Kein Wasser im Wasserbehälter	Den Wasserbehälter mit frischem Wasser füllen
Es braucht zu viel Zeit bis der Kaffee austritt	Der verwendete Kaffee eignet sich nicht für dieses Gerät.  Der Scheibenfilter ist verstopft  Das Kaffeepulver wurde gepresst	Ausschließlich für Espressokocher geeignetes Kaffeepulver verwenden  Den Scheibenfilter wie im Abschnitt "Reinigung und Wartung" angegeben reinigen.  Das Kaffeepulver nicht anpressen
Der Kaffee tritt über die Ränder des Wasserbehälters heraus.	Der Scheibenfilter ist verstopft  Die Dichtung ist durchgebrannt oder beschädigt	Den Scheibenfilter wie im Abschnitt "Reinigung und Wartung" angegeben reinigen.  Die Dichtung auswechseln.

## NEDERLANDS

**Lees aandachtig deze gebruiksaanwijzingen alvorens het apparaat te installeren en in gebruik te nemen. Alleen op die manier staat u borg voor de beste resultaten en een veilig gebruik.**

### BESCHRIJVING VAN HET APPARAAT

De volgende termen worden voortdurend gebruikt op de hiernavolgende pagina's.

- A. Deksel reservoir
- B. Reservoir
- C. Verwarmingselement
- D. Schijffilter
- E. Pakking
- F. Steunbasis
- G. Voedingssnoer
- H. Schakelaar aan/uit
- I. Controlelampje
- J. Veiligheidsventiel
- K. Trechtervormige filter
- L. Passchijf voor helft koffiezetapparaat
- M. Kolom

### VEILIGHEIDSVOORSCHRIFTEN

- Dit apparaat is bestemd om "koffie te zetten". Maak nooit gebruik van andere extracten, cacao-poeder, kamillethee en andere kruiden-dranken of oplossingen: deze kunnen de gaatjes van de filter verstopen.
- **Dompel de basis en het verwarmingselement tijdens de reiniging nooit onder in water: het is een elektrisch apparaat.**
- Let erop u niet te verbranden aan water of stoom of door een oneigenlijk gebruik ervan.
- Raak tijdens het gebruik de hete oppervlakken van het apparaat niet aan. Gebruik de knoppen of handgrepen.
- Verwijder de verpakking en controleer of het apparaat intact is. Ingeval van twijfel, het apparaat niet in gebruik nemen en u wenden tot vakbekwaam personeel.
- De onderdelen van de verpakking (plastic zakken, piepschuim, enz.) dienen buiten het bereik van kinderen te worden gehouden,

omdat zij gevaarlijk kunnen zijn.

- Dit apparaat is uitsluitend bestemd voor een huishoudelijk gebruik. Elk ander gebruik dient bijgevolg als oneigenlijk en gevaarlijk te worden beschouwd.
- De fabrikant kan niet aansprakelijk worden gesteld voor eventuele schade voortvloeiend uit een oneigenlijk, verkeerd of onredelijk gebruik.
- Het apparaat nooit aanraken wanneer u natte of vochtige handen of voeten hebt.
- Laat kinderen of onbekwamen niet onbewaakt gebruik maken van het apparaat.
- Zorg ervoor dat kinderen niet kunnen spelen met het apparaat.
- Ingeval het apparaat defect is of niet goed werkt, het uitzetten en er verder niet aan knoeien.

Voor eventuele reparaties, u uitsluitend wenden tot een Servicecentrum erkend door de fabrikant en het gebruik van originele wisselonderdelen eisen. Indien dit voorschrift niet in acht wordt genomen, kan dit de veiligheid van het apparaat in het gedrang brengen.

- Het voedingssnoer van dit apparaat dient nooit door de gebruiker zelf te worden vervangen, omdat hier speciaal gereedschap voor nodig is. Indien het voedingssnoer beschadigd is, of voor de vervanging ervan, u uitsluitend wenden tot een Servicecentrum erkend door de fabrikant, om elk risico te vermijden.

### INSTALLATIE

- Zet het apparaat op een horizontaal werkvlak, ver van kranen en spoelbakken.
- Controleer of de spanning van het elektriciteitsnet overeenkomt met de spanning aangeduid op het gegevensplaatje van het apparaat. Sluit het apparaat alleen aan op een stopcontact met een minimaal vermogen van 6 A en voorzien van een doeltreffende aardleiding. De fabrikant kan niet aansprakelijk worden gesteld voor eventuele schade voortvloeiend uit de afwezigheid van een dergelijke aardleiding.
- Ingeval de contactdoos en de stekker van het apparaat niet overeenkomen, dient de contactdoos te worden vervangen door vakbekwaam personeel.



## HOE KOFFIE TE ZETTEN

- 1) Zorg ervoor dat het koffiezetapparaatje koud is. Schroef het open door het verwarmingselement vast te houden en het reservoir tegen de wijzers van de klok in te draaien (fig. 1).
- 2) Verwijder de trechtervormige filter en, ingeval u het hele koffiezetapparaat wilt zetten, vul het verwarmingselement met fris water tot aan het niveau van het veiligheidsventiel (zichtbaar aan de binnenkant van het verwarmingselement), zonder dit niveau te overschrijden (fig. 2).  
Indien u maar de helft van het koffiezetapparaat wilt zetten, wordt het verwarmingselement met water gevuld tot aan het cirkelvormig teken onder het veiligheidsventiel (fig. 3 – X).

*RAADGEVING: het is raadzaam fris en licht water te gebruiken. Met zoutig water bekomt u slappere koffie.*

**BELANGRIJK: gebruik het koffiezetapparaat niet met een leeg verwarmingselement en gebruik geen warm water om sneller koffie te zetten.**

- 3) Breng de trechtervormige filter in het verwarmingselement (fig. 4). Indien u de helft van het koffiezetapparaat wilt zetten, brengt u ook de passchijf (L) aan in de trechtervormige filter (fig. 5).
- 4) Vul de trechtervormige filter met gemalen koffie zonder aan te drukken (fig. 6). Doe dit beetje bij beetje, om te voorkomen dat de koffie over de rand heen gaat.
- 5) Verdeel de gemalen koffie gelijkmatig en verwijder eventuele overtollige koffie van de rand van de filter.

**BELANGRIJK: Gebruik gemalen koffie van goede kwaliteit, met een middelgrote korrel en speciaal voor Italiaanse koffiezetapparaatjes.**

- 6) Schroef het apparaat stevig dicht, door het verwarmingselement vast te houden en het reservoir in wijzerzin te draaien, met behulp van de handgreep.

**BELANGRIJK: om gevaarlijke spatten heet water te voorkomen, het koffiezetapparaatje nooit aanzetten wanneer de schijffilter (D) niet correct geplaatst is.**

- 7) Plaats het apparaat op de basis (fig. 7). De deksel uitsluiten.
- 8) Druk op de schakelaar aan/uit (fig. 8).  
Het controlelampje geeft aan dat het apparaat in werking is.
- 9) De koffie begint na enkele minuten op te borrelen.

- 10) Na het koffiezetten, de koffie omroeren alvorens hem te schenken, om een gelijkmatige smaakverdeling te bekomen.

Indien u de helft van het koffiezetapparaat wilt zetten, is het raadzaam het apparaat ongeveer 5 minuten op de steunbasis te laten staan, om de optimale temperatuur te bekomen.

- 11) Na het koffiezetten, treedt de functie keep warm in werking (in stand houden temperatuur) en wordt de koffie nog een half uurtje warm gehouden. Pas na deze periode, wordt het koffiezetapparaat automatisch uitgeschakeld.

**BELANGRIJK: de eerste keer dat het apparaat gebruikt wordt, dienen alle accessoires en de interne circuits met warm water te worden gespoeld en zet u enkele kopjes die u weggooit.**

## FUNCTIE KEEP-WARM (IN STAND HOUDEN VAN DE TEMPERATUUR)

Dankzij de inrichting keep-warm, kan de koffie op de juiste temperatuur worden geserveerd, tot een half uur na het aanzetten van het apparaat.

Deze inrichting wordt automatisch uitgeschakeld, wanneer het apparaat na het koffiezetten van de basis wordt gehaald.

Wanneer koffie overblijft in het apparaat en dit laatste op de basis wordt gezet, kan de koffie nog een half uurtje worden warm gehouden door te drukken op de schakelaar aan/uit.

Na het koffiezetten kan het apparaat in ieder geval worden uitgezet, door te drukken op de schakelaar aan/uit.

## REINIGING EN ONDERHOUD

- Alvorens het apparaat te reinigen, dient het na het gebruik volledig te zijn afgekoeld.
- De binnenkant van de kolom af en toe reinigen.
- De trechter en pakking dienen regelmatig te worden gecontroleerd: wanneer sporen van slijtage of beschadigingen worden vastgesteld, moet worden overgegaan tot de vervanging. **Gebruik de pakkingen die aangekocht kunnen worden in een erkend servicecentrum of die in ieder geval dezelfde afmetingen hebben als de bijgeleverde schijffilters.**
- HET KOFFIEZETAPPARAATJE NIET IN DE VAATWASMACHINE WASSEN.
- Controleer af en toe of de gaatjes van de schijffilter niet verstopt zijn. Maak ze eventueel vrij met een naald (fig. 9).

- Maak voor de reiniging geen gebruik van oplosmiddelen of schurende reinigingsproducten. Het volstaat een spons te gebruiken.

**Opmerking:** wanneer de schijffilter verwijderd wordt voor de reiniging of vervanging van de pakking, wordt niet vergeten deze (vóór het kof-fiezetapparaatje aan te zetten) correct terug te plaatsen, om gevaarlijke spatten heet water te voorkomen.

**Dompel de basis en het verwarmingselement tijdens de reiniging nooit onder in water: het is een elektrisch apparaat.**

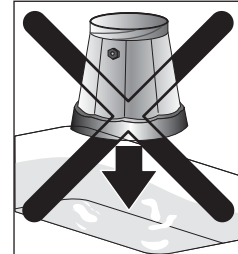
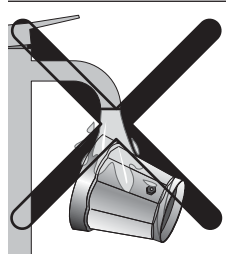

## WERKINGSPROBLEMEN

PROBLEEM	MOGELIJKE OORZAKEN	OPLOSSING
Er borrelt geen koffie op	Geen water in het verwarmingselement	Het verwarmingselement vullen met fris water
Het duurt lang vóór de koffie opborrelt	De gebruikte soort koffie is niet geschikt  De schijffilter is verstopt  De koffie werd aangedrukt	Gebruik koffie die speciaal bestemd is voor Italiaanse kof-fiezetapparaatjes  Reinig de schijffilter zoals aangegeven in de paragraaf "Reiniging en onderhoud".  De gemalen koffie niet aandrukken
De koffie gaat over de rand van het verwarmingselement heen	De schijffilter is verstopt  De pakking is verbrand of gescheurd	Reinig de schijffilter zoals aangegeven in de paragraaf "Reiniging en onderhoud".  Vervang de pakking.

## ESPAÑOL

**Lea detenidamente este manual de instrucciones antes de instalar y usar el aparato. Sólo así podrá obtener los mejores resultados y la máxima seguridad durante el uso.**

### DESCRIPCIÓN DEL APARATO

La siguiente terminología se repetirá continuamente en las páginas sucesivas.

- A. Tapadera del recipiente
- B. Cuerpo superior
- C. Caldera
- D. Filtro en forma de disco
- E. Goma
- F. Base de apoyo
- G. Cable de alimentación
- H. Botón encendido/apagado
- I. Lámpara piloto
- J. Válvula de seguridad
- K. Filtro en forma de embudo
- L. Disco adaptador para media cafetera
- M. Tubo pequeño

### ADVERTENCIAS DE SEGURIDAD

- Esta máquina ha sido construida para “preparar el café”. No debe utilizar nunca otros extractos, polvos de cacao, manzanillas, otras infusiones o solubles: podrían obstruir los orificios del filtro.
- **Durante la limpieza, no introduzca nunca la base ni la caldera en el agua pues se trata de un aparato eléctrico.**
- Tenga cuidado de no quemarse con los chorros de agua o de vapor o por un uso impropio de la cafetera.
- Durante la utilización, no toque las partes calientes del aparato. Use los botones o las empuñaduras.
- Tras haber desembalado el aparato, asegúrese de su integridad. En caso de duda, no use el aparato y póngase en contacto con personal profesional cualificado.
- No deje nunca los elementos que componen el embalaje (bolsas de plástico, poliestireno expandido, etc) al alcance de los niños ya que

son fuentes potenciales de peligro.

- Use este aparato exclusivamente para el uso doméstico. Cualquier otro uso se considera impropio y por lo tanto peligroso.
- El fabricante no puede ser considerado responsable por los eventuales daños derivados de usos impropios, incorrectos e irrazonables.
- El aparato tiene que ser usado sólo conectado a la red eléctrica; no se debe usar sobre las llamas.
- No toque nunca el aparato con las manos o los pies mojados o húmedos.
- No permita nunca que niños o incapaces puedan utilizar el aparato sin vigilancia.
- Asegúrese de que los niños no puedan jugar con el aparato.
- En caso de avería o de un funcionamiento incorrecto del aparato, apague el aparato y no intente forzarlo.
- Para las eventuales reparaciones, póngase en contacto exclusivamente con un Centro de Asistencia Técnica autorizado por el fabricante y solicite la utilización de recambios originales. El incumplimiento de lo anteriormente especificado puede perjudicar la seguridad del aparato.
- El usuario no debe sustituir nunca el cable de alimentación de este aparato, ya que su sustitución requiere el uso de herramientas especiales. Si el cable resultase estropeado o si fuese necesario sustituirlo, póngase en contacto únicamente con un Centro de Asistencia autorizado por el fabricante para evitar cualquier tipo de riesgo.

### INSTALACIÓN

- Coloque el aparato sobre una superficie de trabajo, alejada de grifos del agua y de pilas.
- Compruebe que la tensión de la red eléctrica corresponde a la tensión indicada en la placa de datos del aparato. Enchufe el aparato solamente a una toma de corriente con una capacidad mínima de 6 A y equipada con una puesta a tierra adecuada. El fabricante no será responsable de los eventuales accidentes, causados por la ausencia de la puesta a tierra del equipo.
- Si la toma y el enchufe del aparato son incompatibles, haga sustituir la toma por otra adecuada por personal cualificado.

## CÓMO PREPARAR EL CAFÉ

- 1) Asegúrese de que la cafetera esté fría. Debe desenroscarla sujetando con una mano la caldera y con la otra debe darle vueltas al cuerpo superior en el sentido contrario de las agujas del reloj (fig. 1).
- 2) Extraiga el filtro en forma de embudo y para preparar la cafetera entera, llene la caldera con agua fresca hasta la válvula de seguridad (visible en el interior de la caldera) sin superarla (fig. 2).

Sin embargo, para preparar media cafetera, llene con agua la caldera hasta la marca circular situada bajo la válvula de seguridad (fig. 3 - X).

*CONSEJO: le aconsejamos utilizar agua fría y ligera. Las aguas salobres o ricas en calcáreo debilitan el sabor.*

**IMPORTANTE: no use la cafetera sin agua en la caldera o con agua caliente para que la preparación sea más rápida.**

- 3) Coloque el filtro en forma de embudo en la caldera (fig. 4). Para preparar media cafetera, coloque también el disco adaptador (L) en el filtro en forma de embudo (fig. 5).
- 4) Llene el filtro en forma de embudo con café molido sin prensarlo (fig. 6). Debe llenarlo gradualmente para evitar que el café molido pueda derramarse.
- 5) Distribuya de forma uniforme el café molido y elimine el eventual café en exceso del borde del filtro.

**IMPORTANTE: use café molido de buena calidad, de molienda mediana y envasado para cafetera Moka.**

- 6) Enrosque la cafetera enérgicamente, pero no excesivamente, sujetando la caldera con una mano, y con la otra dándole vueltas al cuerpo superior en el sentido de las agujas del reloj sin ejercer presiones en la empuñadura.

**IMPORTANTE: para evitar salpicaduras peligrosas de agua hirviendo, no haga funcionar nunca la cafetera con el filtro en forma de disco (D) colocado incorrectamente.**

- 7) Apoye la cafetera sobre la base (fig. 7).
- 8) Pulse el interruptor encendido/apagado (fig. 8). La lámpara piloto indica que la cafetera está funcionando.
- 9) El café empezará a salir tras algunos minutos.
- 10) Cuando la infusión acabe, mezcle de nuevo el

café antes de servirlo para uniformar su densidad.

Si prepara solamente media cafetera, le aconsejamos dejar apoyada la cafetera sobre la base, durante 5 minutos aproximadamente, después del final de la infusión, para alcanzar la temperatura óptima.

- 11) Tras acabar la infusión, empieza la función "KEEP WARM" (mantenimiento de la temperatura) y la cafetera sigue calentando el café durante media hora aproximadamente. Únicamente cuando transcurre este tiempo, la cafetera se apaga automáticamente.

**IMPORTANTE: antes de utilizar por primera vez la cafetera, deberá lavar todos los accesorios y los circuitos interiores solamente con agua caliente y preparar algunos cafés que tirará.**

## FUNCIÓN KEEP-WARM (MANTENIMIENTO DE LA TEMPERATURA)

Gracias al dispositivo keep warm, podrá beberse el café caliente a la temperatura ideal incluso media hora después de encender la máquina.

Este dispositivo se inhabilita automáticamente cuando se retira la cafetera de la base de apoyo al terminar la infusión.

Si la cafetera está apoyada sobre la base y contiene café en el cuerpo superior, el café puede mantenerse caliente durante otra media hora pulsando el botón encendido/apagado.

De todas formas, al terminar la infusión, puede apagar inmediatamente la cafetera pulsando el botón encendido/apagado.

## LIMPIEZA Y MANTENIMIENTO

- Antes de pasar a realizar las operaciones de limpieza, espere hasta que la cafetera se haya enfriado del todo después del uso.
- Periódicamente limpie la parte interior del tubo pequeño.
- Controle periódicamente el filtro en forma de embudo y la goma: cuando detecte marcas de desgaste o de deterioro deberá sustituirlos. **Utilice las juntas en venta en centros de asistencia autorizados y con las mismas dimensiones que las de las juntas incluidas en el equipamiento.**
- **NO LAVE LA CAFETERA EN EL LAVAVAJILLAS.**

- De vez en cuando, controle que los orificios del filtro en forma de disco no estén obstruidos, en caso contrario deberá limpiarlos con un alfiler (fig. 9).
- No use disolventes o detergentes abrasivos para la limpieza. Será suficiente lavarla con una esponja.

**Nota:** cuando quite el filtro en forma de disco para efectuar la limpieza o sustituir la junta, no se olvide después (antes de utilizar la cafetera) de colocarlo de nuevo correctamente para evitar salpicaduras peligrosas de agua caliente.

**Durante la limpieza, no introduzca nunca la base ni la caldera en el agua pues se trata de un aparato eléctrico.**

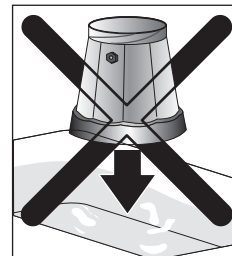
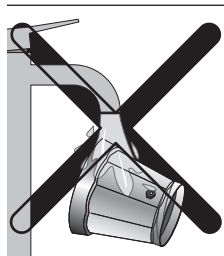

#### PROBLEMAS DE FUNCIONAMIENTO

PROBLEMA	CAUSAS PROBABLES	SOLUCIÓN
No sale café.	Ausencia de agua en la caldera	Llene la caldera con agua fría.
El café tarda mucho rato antes de salir.	El café utilizado no es el correcto.  El filtro en forma de disco está obstruido.  El café ha sido prensado.	Use café molido expresamente para cafetera Moka.  Limpie el filtro en forma de disco siguiendo las indicaciones contenidas en el párrafo "Limpieza y mantenimiento".  No preense el café molido
El café sale por los bordes de la caldera	El filtro en forma de disco está obstruido.  La goma está quemada o desgarrada.	Limpie el filtro en forma de disco siguiendo las indicaciones contenidas en el párrafo "Limpieza y mantenimiento".  Sustituya la goma

## PORTOGHESE

**Leia atentamente este manual de instruções antes de instalar e utilizar o aparelho. Só assim poderá obter os melhores resultados e a máxima segurança de utilização.**

### DESCRIÇÃO DO APARELHO

A seguinte terminologia será continuamente utilizada nas páginas seguintes.

- A. Tampa do colector;
- B. Colector;
- C. Caldeira;
- D. Filtro de disco
- E. Vedação
- F. Base de apoio;
- G. Cabo de alimentação;
- H. Interruptor ligado/desligado;
- I. Luz piloto;
- J. Válvula de segurança;
- K. Filtro de funil;
- L. Disco adaptador para metade da cafeteira;
- M. Coluna

### ADVERTÊNCIAS DE SEGURANÇA

- Esta máquina foi concebida para “fazer café”. Nunca utilize outros extractos, cacau em pó, camomila, outras infusões ou soluções solúveis: poderão obstruir os orifícios do filtro.
- **Durante a limpeza, nunca mergulhe a base e a caldeira na água: trata-se de um aparelho eléctrico.**
- Tenha cuidado para não se queimar com jactos de água ou de vapor ou devido a uma utilização inadequada da máquina.
- Durante a utilização, não toque nas superfícies quentes do aparelho. Utilize os botões ou as pegas.
- Após a remoção da embalagem, certifique-se da integridade do aparelho. Em caso de dúvida, não o utilize. Contacte um técnico qualificado.
- Os elementos da embalagem (sacos de plástico, polistireno expandido, etc.) não devem ser deixados ao alcance das crianças, pois constituem potenciais fontes de perigo.

- Este aparelho só deve ser utilizado para fins domésticos. Qualquer outra utilização é considerada inadequada e, logo, perigosa.
- O fabricante declina toda e qualquer responsabilidade por eventuais danos provocados por uma utilização inadequada, errónea e irracional do aparelho.
- Nunca toque no aparelho com as mãos ou os pés molhados ou húmidos.
- Nunca permita que o aparelho seja utilizado sem vigilância por crianças ou pessoas incapazes.
- Certifique-se de que as crianças não brincam com o aparelho.
- Em caso de avaria ou mau funcionamento do aparelho, desligue-o e não tente repará-lo. Para eventuais reparações, contacte única e exclusivamente um Centro de Assistência Técnica autorizado pelo fabricante e solicite a utilização de peças sobresselentes originais. A não observância desta norma poderá comprometer a segurança do aparelho.
- O cabo de alimentação deste aparelho nunca deverá ser substituído pelo utilizador, dado que a sua substituição requer a utilização de ferramentas especiais. Em caso de dano do cabo, ou para a sua substituição, contacte única e exclusivamente um Centro de Assistência autorizado pelo fabricante de modo a evitar todo e qualquer risco.

### INSTALAÇÃO

- Coloque o aparelho sobre uma superfície, longe de torneiras e de bancadas.
- Certifique-se de que a tensão da rede eléctrica corresponde à indicada na chapa de características do aparelho. Ligue o aparelho apenas a uma tomada de alimentação com uma capacidade mínima de 6 A e dotada de uma ligação à terra eficaz. O fabricante declina toda e qualquer responsabilidade por eventuais acidentes provocados pela falta de ligação à terra do sistema.
- Em caso de incompatibilidade entre a tomada e a ficha do aparelho, mande substituir a tomada por outra de tipo adequado, recorrendo a pessoal qualificado.

## COMO PREPARAR O CAFÉ

- 1) Certifique-se de que a cafeteira está fria e desenrosque-a. Segure a caldeira com uma mão e, com a outra, rode o colector no sentido contrário ao dos ponteiros do relógio (fig. 1).
- 2) Retire o filtro de funil e, se desejar preparar toda a cafeteira, encha a caldeira com água fresca até atingir a válvula de segurança (visível no interior da caldeira), sem a ultrapassar (fig. 2).

Se, no entanto, desejar preparar metade da cafeteira, encha a caldeira de água até ao sinal circular situado sob a válvula de segurança (fig. 3 - X).

*CONSELHO: é aconselhável utilizar água fresca e leve. As águas salobras ou ricas em calcário diminuem o sabor.*

**IMPORTANTE: não utilize a máquina de café sem água na caldeira ou com água quente para acelerar a operação.**

- 3) Insira o filtro de funil na caldeira (fig. 3). Se desejar preparar metade da cafeteira, insira também o disco adaptador (L) no filtro de funil (fig. 5).
- 4) Encha o filtro de funil com café moído, sem o comprimir (fig. 6). Encha-o adicionando um pouco de cada vez para evitar que o café moído transborde.
- 5) Distribua o café moído uniformemente e retire os eventuais excedentes do rebordo do filtro.

**IMPORTANTE: Utilize café moído de boa qualidade, de moagem média e confeccionado para cafeteiras do tipo “moka”.**

- 6) Enrosque a cafeteira com firmeza, mas sem exagerar, segurando a caldeira com uma mão e, com a outra, rodando o colector no sentido dos ponteiros do relógio. Evite pressionar a pega.

**IMPORTANTE: para evitar perigosos salpicos de água a ferver, nunca utilize a cafeteira se o filtro de disco (D) não estiver correctamente inserido.**

- 7) Pouse a cafeteira na base (fig. 7). Cerrar a tampa.
- 8) Prima o interruptor ligado/desligado (fig. 8). A lâmpada piloto indica que a cafeteira está a funcionar.
- 9) O café começará a sair após alguns minutos.
- 10) Quando a infusão estiver completa, mexa o café antes de o servir, a fim de o uniformizar. Se preparar apenas metade da cafeteira, é

aconselhável deixar a cafeteira tipo “moka” pousada sobre a base, durante cerca de 5 minutos após o fim da infusão, para que o café atinja a temperatura óptima.

- 11) Uma vez terminada a infusão, começa a função “keep warm” (manutenção da temperatura). A cafeteira continua a aquecer o café durante cerca de meia hora. Só depois de decorrido este espaço de tempo é que a cafeteira se desliga automaticamente.

**IMPORTANTE: na primeira vez que se utilizar a cafeteira, é necessário lavar todos os acessórios e os circuitos internos só com água quente e fazer alguns cafés não destinados a serem bebidos.**

## FUNÇÃO KEEP-WARM (MANUTENÇÃO DA TEMPERATURA)

Graças ao dispositivo “keep warm”, o café pode ser bebido quente à temperatura certa até meia hora depois do acendimento da máquina.

Este dispositivo é automaticamente desactivado quando se retira a cafeteira da base de apoio, logo que termina a infusão.

Se a cafeteira estiver pousada na base e o colector ainda contiver café, este ainda pode ser mantido quente por mais meia hora, premindo o interruptor ligado/desligado.

De qualquer forma, terminada a infusão, pode desligar-se imediatamente a cafeteira, premindo o interruptor ligado/desligado.

## LIMPEZA E MANUTENÇÃO

- Antes de proceder às operações de limpeza, aguarde que a cafeteira arrefeça bem após a sua utilização.
- Limpe periodicamente o interior da coluna.
- Controle periodicamente o funil e a vedação: substitua-os quando apresentarem sinais de desgaste ou deterioramento. Utilize os anéis de vedação disponíveis nos centros de assistência técnica autorizados; certifique-se de que adquire anéis de vedação iguais aos fornecidos..
- De vez em quando, certifique-se de que os orifícios do filtro de disco não estão obstruídos. Se necessário, limpe-os com o auxílio de um alfinete (fig. 9).
- **NÃO LAVE A CAFETEIRA NA MÁQUINA DE LAVAR LOIÇA.**
- Para a limpeza, não utilize solventes nem

detergentes abrasivos. Será suficiente lavá-la com uma esponja, enxaguá-la com água quente e secá-la com um pano húmido e macio.

**Nota:** quando retirar o filtro de disco para operações de limpeza ou para a substituição do anel de vedação, insira-o correctamente (antes de utilizar a cafeteira) para evitar perigosos salpicos de água quente.

**Durante a limpeza, nunca mergulhe a base e a caldeira na água: trata-se de um aparelho eléctrico.**

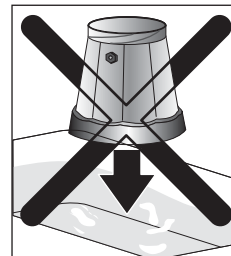
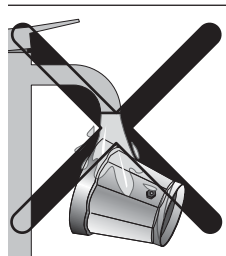

### PROBLEMAS DE FUNCIONAMENTO

PROBLEMA	CAUSAS PROVÁVEIS	SOLUÇÃO
○ café não sai	Falta de água na caldeira	Encha a caldeira com água fresca
○ café demora muito tempo a sair	○ café utilizado não é do tipo adequado  ○ filtro de disco está obstruído  ○ café foi comprimido	Utilize café moído expressamente para cafeteiras do tipo "moka"  Limpe o filtro de disco conforme indicado no parágrafo "Limpeza e manutenção"  Não comprima o café moído
○ café sai pelos rebordos da caldeira	○ filtro de disco está obstruído  A vedação está queimada ou danificada	Limpe o filtro de disco conforme indicado no parágrafo "Limpeza e manutenção"  Substitua a vedação.



## ΕΛΛΗΝΙΚΑ

**Διαβάστε προσεκτικά το παρόν εγχειρίδιο οδηγιών πριν εγκαταστήσετε και χρησιμοποιήσετε τη συσκευή. Μόνο έτσι θα εξασφαλίσετε τα καλύτερα αποτελέσματα και τη μέγιστη ασφάλεια χρήσης.**

### ΠΕΡΙΓΡΑΦΗ ΤΗΣ ΣΥΣΚΕΥΗΣ

Οι ακόλουθοι όροι χρησιμοποιούνται στις επόμενες σελίδες.

- A. Καπάκι δοχείου συλλογής
- B. Δοχείο συλλογής
- C. Λέβητας
- D. Δίσκος φίλτρου
- E. Λάστιχο
- F. Βάση στήριξης
- G. Ηλεκτρικό καλώδιο
- H. Διακόπτης ON/OFF
- I. Ενδεικτική λυχνία
- J. Βαλβίδα ασφαλείας
- K. Χωνί φίλτρου
- L. Αντάπτορας για μισή καφετιέρα
- M. Κολόνα

### ΠΡΟΕΙΔΟΠΟΙΗΣΕΙΣ ΑΣΦΑΛΕΙΑΣ

- Η παρούσα συσκευή κατασκευάστηκε για την "παρασκευή καφέ". Μη χρησιμοποιείτε ποτέ άλλα σκευάσματα, κακάο, χαμομήλι, άλλα αφεψήματα ή διαλύματα: μπορούν να βουλώσουν τις τρύπες του φίλτρου.
- **Κατά τη διάρκεια του καθαρισμού, μη βυθίζετε ποτέ τη βάση και το λέβητα σε νερό: η συσκευή είναι ηλεκτρική.**
- Χρησιμοποιείτε προσεκτικά τη συσκευή για να αποφύγετε εγκαύματα από νερό ή ατμό.
- Κατά τη διάρκεια της χρήσης μην αγγίζετε τις θερμές επιφάνειες της συσκευής. Χρησιμοποιείτε τα πλήκτρα ή τις χειρολαβές.
- Αφού αφαιρέσετε τη συσκευασία, βεβαιωθείτε ότι η συσκευή είναι ανέπαφη. Σε περίπτωση αμφιβολίας, μη χρησιμοποιείτε τη συσκευή και απευθυνθείτε σε εξειδικευμένο προσωπικό.
- Τα στοιχεία της συσκευασίας (πλαστικές σακούλες, φελιζόλ κλπ.) πρέπει να φυλάσσονται μακριά από τα παιδιά γιατί

αποτελούν πιθανές εστίες κινδύνου.

- Η παρούσα συσκευή πρέπει να χρησιμοποιείται μόνο για οικιακή χρήση. Κάθε άλλη χρήση πρέπει να θεωρείται ακατάλληλη και κατά συνέπεια επικίνδυνη.
- Ο κατασκευαστής δεν φέρει καμία ευθύνη για ενδεχόμενες βλάβες από ακατάλληλη, λανθασμένη ή αλόγιστη χρήση.
- Μην αγγίζετε ποτέ τη συσκευή με βρεγμένα ή υγρά χέρια ή πόδια.
- Μην επιτρέπεται ποτέ τη χρήση της συσκευής σε παιδιά ή ανήμπορα άτομα.
- Βεβαιωθείτε ότι τα παιδιά δεν χρησιμοποιούν για παιχνίδι τη συσκευή.
- Σε περίπτωση βλάβης ή κακής λειτουργίας της συσκευής, σβήστε την και μην επιχειρήσετε να την επισκευάσετε. Για ενδεχόμενες επισκευές απευθυνθείτε μόνο στο εξουσιοδοτημένο Σέρβις του κατασκευαστή και ζητήστε τη χρήση γνήσιων ανταλλακτικών. Η μη τήρηση των παραπάνω οδηγιών μπορεί να επηρεάσει την ασφάλεια της συσκευής.
- Το ηλεκτρικό καλώδιο της συσκευής δεν πρέπει να αντικαθίσταται ποτέ από το χρήση γιατί η αντικατάσταση απαιτεί τη χρήση ειδικών εργαλείων. Σε περίπτωση φθοράς του καλωδίου ή για την αντικατάστασή του, απευθυνθείτε στο εξουσιοδοτημένο Σέρβις του κατασκευαστή έτσι ώστε να αποφύγετε κάθε πιθανό κίνδυνο.

### ΕΓΚΑΤΑΣΤΑΣΗ

- Τοποθετήστε τη συσκευή σε επιφάνεια εργασίας μακριά από βρύσες νερού και νεροχύτες.
- Βεβαιωθείτε ότι η τάση του ηλεκτρικού δικτύου αντιστοιχεί στην τιμή που αναγράφεται στην πινακίδα χαρακτηριστικών της συσκευής. Συνδέστε τη συσκευή μόνο σε πρίζα ρεύματος με ελάχιστη παροχή 6 A και αποτελεσματική γείωση. Ο κατασκευαστής δεν φέρει καμία ευθύνη για ενδεχόμενα ατυχήματα που οφείλονται στην έλλειψη γείωσης της εγκατάστασης.
- Σε περίπτωση ασυμβατότητας μεταξύ της πρίζας και τους φινις της συσκευής, απευθυνθείτε σε εξουσιοδοτημένο προσωπικό για την αντικατάσταση της πρίζας.

## ΠΩΣ ΝΑ ΦΤΙΑΞΕΤΕ ΚΑΦΕ

1) Βεβαιωθείτε ότι η καφετιέρα είναι κρύα και ξεβιδώστε την κρατώντας το λέβητα με το ένα χέρι και γυρνώντας αριστερόστροφα με το άλλο χέρι το δοχείο συλλογής (εικ. 1).

2) Βγάλτε το χωνί φίλτρου και, αν θέλετε να φτιάξετε όλη την καφετιέρα, γεμίστε το λέβητα με φρέσκο νερό έως το ύψος της βαλβίδας ασφαλείας (στο εσωτερικό του λέβητα) χωρίς να το υπερβείτε (εικ. 2).

Αντίθετα, αν θέλετε να φτιάξετε μισή καφετιέρα, γεμίστε με νερό το λέβητα έως το κυκλικό σημάδι κάτω από τη βαλβίδα ασφαλείας (εικ. 3 - X).

*ΣΥΜΒΟΥΛΗ: συνιστάται η χρήση φρέσκου και ελαφρού νερού. Τα υφάλμυρα ή πλούσια σε άλατα νερά, εξασθενούν το άρωμα.*

**ΣΗΜΑΝΤΙΚΟ: μη χρησιμοποιείτε τη συσκευή χωρίς νερό στο λέβητα ή με ζεστό νερό για ταχύτερη παραγωγή του καφέ.**

3) Τοποθετήστε το χωνί φίλτρου στο λέβητα (εικ. 4). Αν θέλετε να φτιάξετε μισή καφετιέρα, τοποθετήστε και τον αντάπτορα (L) στο χωνί φίλτρου (εικ. 5).

4) Γεμίστε το χωνί φίλτρου με αλεσμένο καφέ χωρίς να τον πιέσετε (εικ. 6). Γεμίστε το φίλτρο σιγά-σιγά για να μη χυθεί ο καφές.

5) Απλώστε ομοιόμορφα τον αλεσμένο καφέ και αφαιρέστε το ενδεχόμενο πλεόνασμα από τα χείλη του φίλτρου.

**ΣΗΜΑΝΤΙΚΟ: Χρησιμοποιείτε αλεσμένο καφέ καλής ποιότητας, μέσης άλεσης και σε συσκευασία για καφετιέρα.**

6) Βιδώστε την καφετιέρα σφιχτά, αλλά όχι υπερβολικά, κρατώντας το λέβητα με το ένα χέρι και γυρνώντας δεξιόστροφα με το άλλο χέρι το δοχείο συλλογής χωρίς να πιέζετε τη χειρολαβή.

**ΣΗΜΑΝΤΙΚΟ: για να αποφύγετε επικίνδυνα πιτσιλίσματα θραυστού νερού, ποτέ μη χρησιμοποιείτε την καφετιέρα αν ο δίσκος φίλτρου (D) δεν έχει τοποθετηθεί σωστά.**

7) Στηρίξτε την καφετιέρα στη βάση (εικ. 77).

8) Πιέστε το διακόπτη ON/OFF (εικ. 8).

Η αναμμένη λυχνία υποδεικνύει ότι η καφετιέρα λειτουργεί.

9) Ο καφές αρχίζει να τρέχει μετά από λίγα λεπτά.

10) Όταν η εκχύλιση ολοκληρωθεί, ανακατέψτε τον καφέ πριν τον σερβίρετε για να αποκτήσει ομοιογένεια

Αν θέλετε να φτιάξετε μόνο μισή καφετιέρα, συνιστάται να αφήσετε την καφετιέρα πάνω στη βάση περίπου για 5 λεπτά μετά το τέλος της εκχύλισης ώστε τα φτάσει στην ιδανική θερμοκρασία.

11) Αφού ολοκληρωθεί η εκχύλιση, αρχίζει η λειτουργία keep warm (διατήρηση της θερμοκρασίας) και η καφετιέρα συνεχίζει να ζεσταίνει τον καφέ για περίπου μισή ώρα. Μόνο μετά την πάροδο αυτού του χρόνου, η καφετιέρα σβήνει αυτόματα

**ΣΗΜΑΝΤΙΚΟ: την πρώτη φορά που χρησιμοποιείτε την καφετιέρα, πρέπει να πλύνετε όλα τα εξαρτήματα και τα εσωτερικά κυκλώματα μόνο με ζεστό νερό και να φτιάξετε μερικούς καφέδες που δεν θα καταναλώσετε.**

## ΛΕΙΤΟΥΡΓΙΑ KEEP-WARM (ΔΙΑΤΗΡΗΣΗ ΤΗΣ ΘΕΡΜΟΚΡΑΣΙΑΣ)

Χάρη στο σύστημα keep warm, ο καφές μπορεί να διατηρηθεί στη σωστή θερμοκρασία έως και μισή ώρα μετά το άναμμα της συσκευής.

Το σύστημα αυτό απενεργοποιείται αυτόματα, όταν απομακρύνετε την καφετιέρα από τη βάση στήριξης μόλις τερματιστεί η εκχύλιση.

Αν η καφετιέρα στηρίζεται στη βάση και περιέχει ακόμα καφέ στο δοχείο, μπορείτε να διατηρήσετε τον καφέ ζεστό για μισή ακόμη ώρα πιέζοντας το διακόπτη ON/OFF.

Σε κάθε περίπτωση, μετά τον τερματισμό της εκχύλισης, μπορείτε να σβήσετε αμέσως την καφετιέρα πιέζοντας το πλήκτρο ON/OFF.

## ΚΑΘΑΡΙΣΜΟΣ ΚΑΙ ΣΥΝΤΗΡΗΣΗ

- Πριν τον καθαρισμό της συσκευής, περιμένετε να κρυώσει καλά η καφετιέρα μετά τη χρήση.
- Καθαρίστε περιοδικά το εσωτερικό της κολόνας.
- Ελέγχετε περιοδικά το χωνί και το λάστιχο: όταν παρουσιάζουν ίχνη φθοράς ή βλάβες πρέπει να αντικαθίστανται.
- **Χρησιμοποιείτε τα λάστιχα που έχετε αγοράσει από το εξουσιοδοτημένο σέρβις, οι διαστάσεις των οποίων πρέπει να είναι ίδιες με εκείνες των παρεχόμενων.**

- Ελέγχετε περιοδικά τις τρύπες του δίσκου φίλτρου και αν έχουν βουλώσει καθαρίστε τις με μία βελόνα (εικ. 9).
- Για τον καθαρισμό, μη χρησιμοποιείτε διαλύτες ή απορρυπαντικά σε σκόνη. Αρκεί να την πλύνετε με ένα σφουγγάρι, να την ξεβγάλετε με καυτό νερό και να την σκουπίσετε με ένα υγρό και μαλακό πανί.

**Σημείωση:** όταν αφαιρείτε το δίσκο φίλτρου για τον καθαρισμό ή για την αντικατάσταση του λάστιχου, θυμηθείτε στη συνέχεια (πριν χρησιμοποιήσετε την καφετιέρα) να το ξαναβάλετε σωστά ώστε να αποφύγετε επικίνδυνα πιτσιλίσματα ζεστού νερού.

**Κατά τη διάρκεια του καθαρισμού, μη θυθίζετε ποτέ τη θάση και το λέβητα σε νερό: η συσκευή είναι ηλεκτρική.**

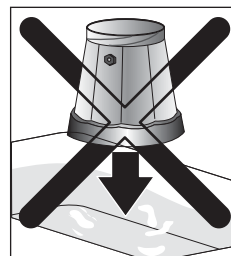
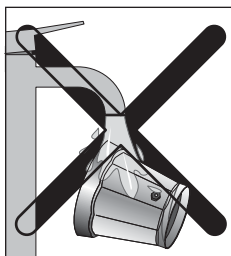

#### ΠΡΟΒΛΗΜΑΤΑ ΛΕΙΤΟΥΡΓΙΑΣ

ΠΡΟΒΛΗΜΑ	ΠΙΘΑΝΕΣ ΑΙΤΙΕΣ	ΛΥΣΗ
Δεν τρέχει καφές	Έλλειψη νερού στο λέβητα	Γεμίστε το λέβητα με φρέσκο νερό
Ο καφές αργεί να τρέξει	Χρήση λανθασμένου τύπου καφέ  Ο δίσκος φίλτρου είναι βουλωμένος  Ο καφές έχει συμπιεστεί	Χρησιμοποιείτε καφέ για καφετιέρες  Καθαρίστε το δίσκο φίλτρου σύμφωνα με τις οδηγίες της παραγράφου "Καθαρισμός και συντήρηση"  Μη συμπιέζετε τον αλεσμένο καφέ
Ο καφές τρέχει από τα χείλη του λέβητα	Ο δίσκος φίλτρου είναι βουλωμένος  Το λάστιχο είναι καμένο ή φθαρμένο	Καθαρίστε το δίσκο φίλτρου σύμφωνα με τις οδηγίες της παραγράφου "Καθαρισμός και συντήρηση"  Αντικαταστήστε το λάστιχο.

