

---

ECAM22X.6Y - 22X.8Y

# MAGNIFICA START

KOFFIEMACHINE  
Gebruiksaanwijzing

CAFETERA  
Instrucciones de uso

MÁQUINA DE CAFÉ  
Instruções de utilização

KÁVÉFŐZŐ  
Használati útmutató

APARAT DE CAFEA  
Instrucțiuni de utilizare



---

**DeLonghi**

**A**

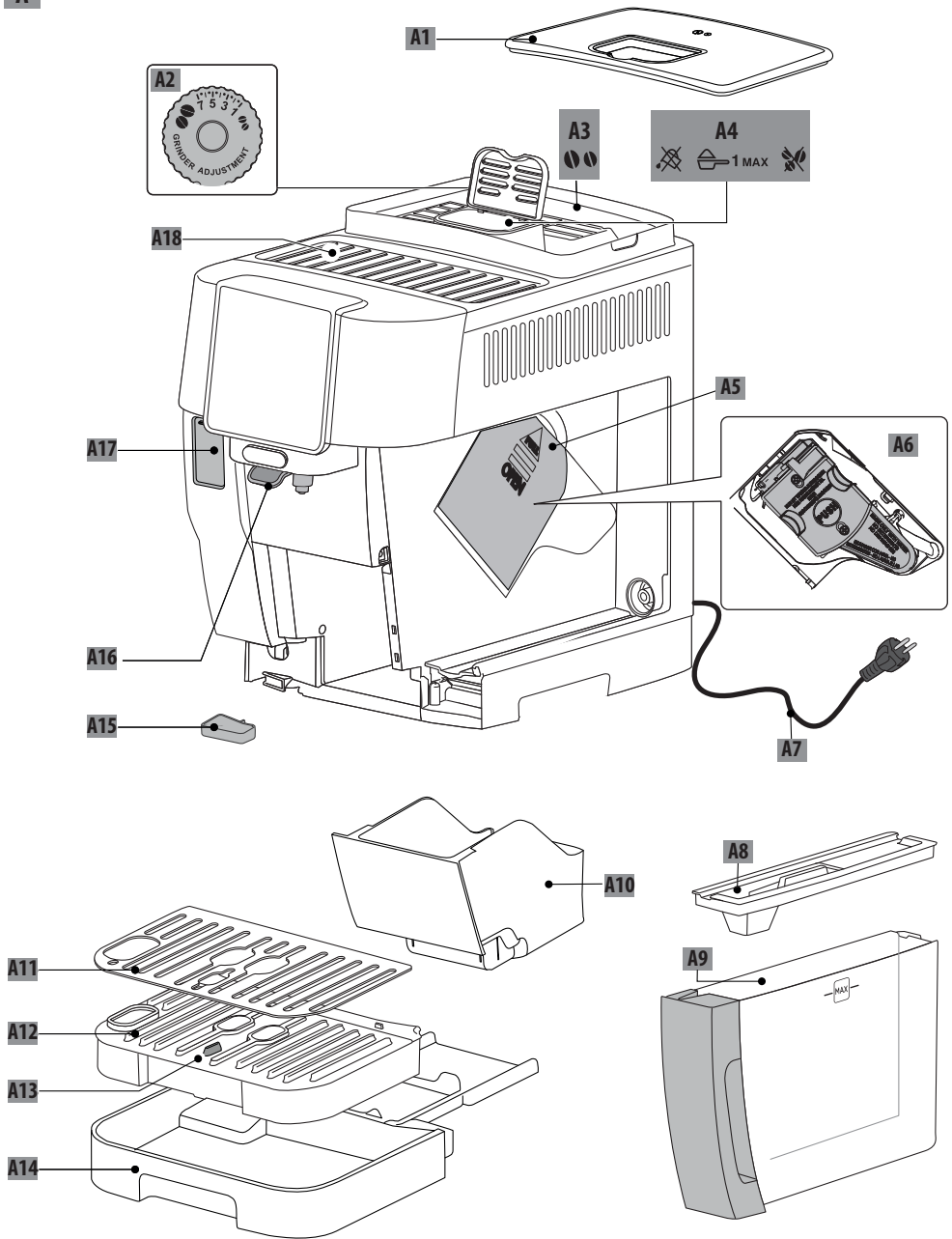

**B-C**

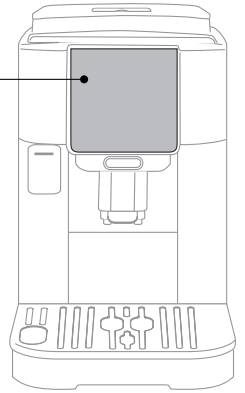
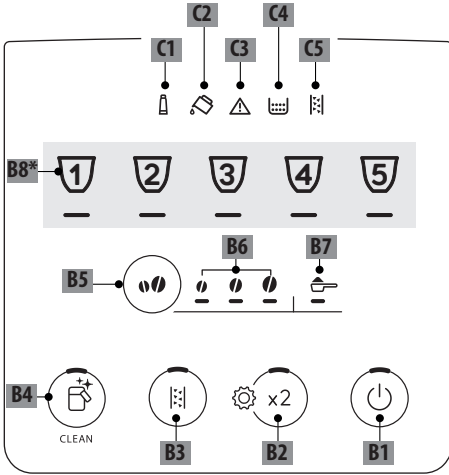

**D\***

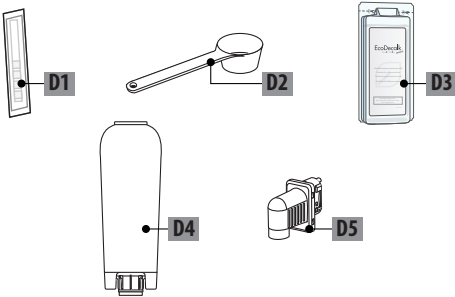

**E**

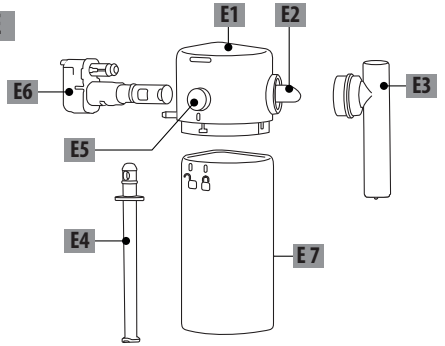

	×	×	×	✓	✓
	✓	✓	✓	✓	✓

## INHOUD





<b>1. INLEIDING</b> .....	<b>5</b>
1.1 Letters tussen haakjes .....	5
1.2 Problemen en reparaties .....	5
<b>2. BESCHRIJVING</b> .....	<b>5</b>
2.1 Beschrijving van het apparaat - A.....	5
2.2 Beschrijving bedieningspaneel - B.....	5
2.3 Beschrijving van de lampjes - C.....	5
2.4 Beschrijving van de accessoires - D*.....	5
2.5 Beschrijving melkkan - E.....	6
<b>3. EERSTE INWERKINGSTELLING VAN HET APPARAAT</b> .....	<b>6</b>
<b>4. VERZACHTINGSFILTER</b> .....	<b>6</b>
4.1 Het filter vervangen .....	7
4.2 Het filter verwijderen .....	7
<b>5. DE WATERHARDHEID METEN</b> .....	<b>8</b>
<b>6. INSCHAKELING VAN HET APPARAAT</b> .....	<b>8</b>
<b>7. HET APPARAAT UITSCHAKELEN</b> .....	<b>8</b>
7.1 Uitschakeling voor langdurige periodes: .	8
<b>8. AFGIFTE KOFFIEDRANKEN</b> .....	<b>9</b>
8.1 Koffie zetten met koffiebonen .....	9
8.2 2 Kopjes koffie zetten .....	9
8.3 Koffie zetten met voorgemalen koffie ....	9
8.4 Algemene aanduidingen voor de bereiding van koffiedranken .....	10
8.5 Wijziging van de sterkte van de koffie...	10
8.6 Spoeling .....	10
8.7 Tips voor een warmere koffie .....	10
8.8 Afstelling van de koffiemolen.....	10
8.9 De hoeveelheid in het kopje personaliseren .....	11
<b>9. BEREIDING VAN DRANKEN MET MELK</b> .....	<b>11</b>
9.1 Welke melk moet ik gebruiken? .....	11
9.2 Hoeveel melk toevoegen? .....	11
9.3 De melkkan vullen en aanbrengen.....	11
9.4 Selectie van de sterkte van de koffie of gebruik van voorgemalen koffie.....	12
9.5 Afgifte van de melkdrank .....	12
9.6 Reiniging van de melkkan na elk gebruik	12
9.7 Personalisatie van de hoeveelheid in het kopje.....	13
<b>10. AFGIFTE HEET WATER</b> .....	<b>13</b>
10.1 Personalisatie van de hoeveelheid heet water .....	13
<b>11. AANBEVELINGEN VOOR DE ENERGIEBESPARING</b> .....	<b>14</b>
<b>12. MENU INSTELLINGEN</b> .....	<b>14</b>
12.1 Herstellen naar de fabriekswaarden.....	16
<b>13. REINIGING VAN HET APPARAAT</b> .....	<b>17</b>
<b>14. COMPLETE REINIGING VAN DE MELKKAN</b> .	<b>18</b>
<b>15. REINIGING VAN DE ZETGROEP</b> .....	<b>19</b>
<b>16. ONTKALKING</b> .....	<b>20</b>
<b>17. BETEKENIS VAN DE LAMPJES</b> .....	<b>21</b>
<b>18. PROBLEMEN OPLOSSEN</b> .....	<b>24</b>
<b>19. TECHNISCHE GEGEVENS</b> .....	<b>26</b>

Lees altijd het boekje met de veiligheidsvoor-  
schriften voordat u het apparaat gebruikt.

## 1. INLEIDING

Neem even de tijd om deze gebruiksaanwijzing te lezen. U kunt zo gevaren of beschadiging van de machine voorkomen.

De leds en lampjes op het paneel van uw machine helpen u op juiste manier met de machine te communiceren:

	Uit	--
	Aan	Beschikbare functie
	Knipperend	Functie in uitvoering
	Snel knipperend	Het apparaat vraagt de tussenkomst van de gebruiker

Deze symbolen worden ook gebruikt in de Quick Guide die bij het product wordt geleverd.

### 1.1 Letters tussen haakjes

De letters tussen haakjes komen overeen met de beschrijving van het apparaat (pag. 2-3).

### 1.2 Problemen en reparaties

Probeer eventuele problemen allereerst op te lossen met behulp van de aanwijzingen van de hoofdstukken "17. Betekenis van de lampjes" en "18. Problemen oplossen".

Als deze niet toereikend zijn of als u andere toelichtingen wenst, gelieve contact op te nemen met de klantenservice op de telefoonnummers aangegeven op de website [www.delonghi.com](http://www.delonghi.com).

Neem voor eventuele reparaties uitsluitend contact op met de Technische Servicedienst van De'Longhi. Raadpleeg voor de adressen de website [www.delonghi.com](http://www.delonghi.com).

## 2. BESCHRIJVING

### 2.1 Beschrijving van het apparaat - A

- A1. Deksel koffiebonereservoir
- A2. Regelknop koffiemolen
- A3. Koffiebonereservoir
- A4. Trechter voorgemalen koffie
- A5. Deurtje zetgroep
- A6. Uitneembare zetgroep
- A7. Voedingskabel
- A8. Deksel waterreservoir

- A9. Waterreservoir
- A10. Koffiedikbakje
- A11. Kopjesblad
- A12. Rooster drupbakje
- A13. Indicator waterpeil in drupbakje
- A14. Drupbakje
- A15. Condensbakje
- A16. In hoogte verstelbare koffieuitloop
- A17. Luikje accessoireconnector
- A18. Kopjesblad

### 2.2 Beschrijving bedieningspaneel - B

- B1. Toets ON/stand-by met geïntegreerde led
- B2. Toets X2 met ledlampje (als de toets 5 seconden ingedrukt wordt gehouden, wordt het menu instellingen geopend)
- B3. Selectietoets ontkalkingscyclus
- B4. Toets Clean (reiniging melkkan) met ledlampje (als de toets 5 seconden ingedrukt wordt gehouden, wordt de handmatige spoeling geactiveerd)
- B5. Selectietoets sterkte of voorgemalen
- B6. Led Selectie sterkte
- B7. Led selectie voorgemalen
- B8. Selectietoets drank (\*Afhankelijk van het model verschillende dranken qua type en aantal)

### 2.3 Beschrijving van de lampjes - C

- C1. Lampje opgebruikt filter:  
Permanent brandend lampje: het filter moet worden vervangen  
Knipperend lampje: installatie filter bezig
- C2. Lampje geen water:  
Permanent brandend lampje: onvoldoende water in het reservoir (A9)  
Knipperend lampje: het reservoir is niet aangebracht
- C3. Lampje algemeen alarm
- C4. Lampje koffiedikbakje:  
Permanent brandend lampje: het koffiedikbakje (A10) moet geleidigd worden  
Knipperend lampje: het koffiedikbakje is niet aangebracht
- C5. Lampje ontkalking:  
Permanent brandend lampje: de machine moet ontkalkt worden  
Knipperend lampje: ontkalking bezig

### 2.4 Beschrijving van de accessoires - D\*

- (verschillen per type en aantal, afhankelijk van het model)
- D1. Teststrookje "Total Hardness Test"
  - D2. Doseerschepje voor voorgemalen koffie
  - D3. Ontkalker

- D4. Verzachtingsfilter
- D5. Waterpijpje

## 2.5 Beschrijving melkkan - E

- E1. Deksel met melkopschuimer
- E2. Connector melkpijpje (niet afneembaar)
- E3. Afgiftepijpje opgeschuimde melk
- E4. Melkopvoerpijpje
- E5. Knop verwijdering kan/verwijdering connector kan
- E6. Connector melkkan
- E7. Melkkan

## 3. EERSTE INWERKINGSTELLING VAN HET APPARAAT

### Let op:

- Voorafgaand aan het eerste gebruik moeten alle afneembare accessoires die in contact komen met water of melk worden afgespoeld met warm water. We raden aan om de melkkan (E) te wassen (zie hoofdstuk "14. Complete reiniging van de melkkan").
  - Eventuele koffiesporen in de koffiemolen zijn het gevolg van de tests van de werking in de fabriek en zijn een teken van onze zorgvuldigheid ten aanzien van het product.
  - Bij het eerste gebruik is het watercircuit leeg en kan de machine derhalve veel lawaai maken: het lawaai vermindert naar mate het circuit gevuld wordt.
  - Controleer, voorafgaand aan de eerste inschakeling, dat het waterpijpje (D5) op de machine is aangebracht.
1. Sluit het apparaat aan op het elektriciteitsnet (afb. 1).

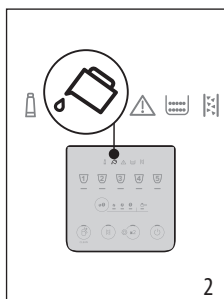
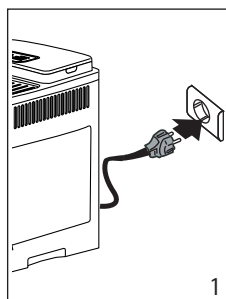

2. Op het bedieningspaneel (B) brandt het lampje  (C2) (afb. 2): verwijder het waterreservoir (A9) (afb. 3), vul het tot aan de lijn MAX met vers drinkwater (afb. 4) en plaats het reservoir dan terug.

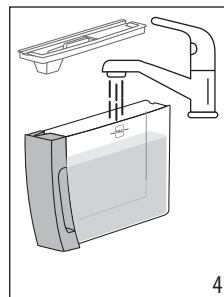
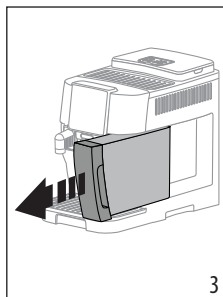

3. Op het bedieningspaneel knippert de led  x2 (B2) snel.
4. Plaats een bakje onder de koffieuitlopen (A16) en het waterpijpje (D5) (afb. 5).

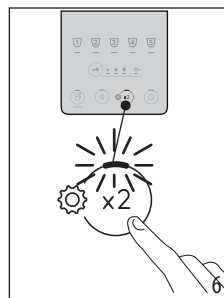
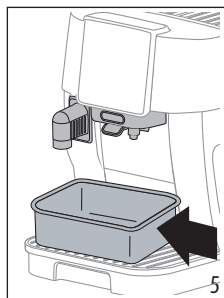

5. Druk op de toets  x2 (afb. 6): het apparaat zal de interne circuits met water vullen en heet water afgeven uit het waterpijpje;
6. De afgifte wordt gestopt: na enkele seconden zal de machine heet water afgeven uit de koffieuitloop.

Na de beëindiging van de afgifte is de machine klaar voor gebruik.

### Opgelet:

- Bij het eerste gebruik moeten er 4-5 kopjes cappuccino worden gezet voordat het apparaat een bevredigend resultaat begint te geven.
- Wij raden u aan om het bijgeleverde waterfilter vanaf het begin te installeren. Wanneer de twee maanden van de levensduur zijn overschreden (zie datumschijf), of als het apparaat gedurende 3 weken niet wordt gebruikt, moet het filter vervangen of verwijderd worden, ook als het betreffende lampje (C1) niet brandt.
- Stel zo spoedig mogelijk de waterhardheid in (hoofdstuk "5. De waterhardheid meten").

## 4. VERZACHTINGSFILTER

Om de prestaties van de machine in de tijd constant te houden, wordt het gebruik van het verzachtingsfilter van De'Longhi aangeraden.

Meer informatie hierover op de website [www.delonghi.com](http://www.delonghi.com).

 **WaterFilter** EAN: 8004399327252

Volg de onderstaande aanwijzingen voor een correct gebruik van het filter.

1. Verwijder het filter (D4) uit de verpakking en draai de datumschijf tot de volgende 2 maanden worden getoond (afb. 7);

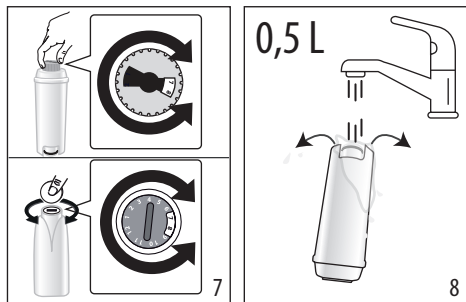

2. Laat, om het filter te activeren, drinkwater in het gat van het filter lopen, tot het water langer dan één minuut uit de zij-openingen stroomt (afb. 8);
3. Verwijder het waterreservoir (A9) uit de machine (afb. 4) en vul het met vers drinkwater; plaats het filter in het waterreservoir, dompel het gedurende ongeveer tien seconden volledig onder, waarbij het schuin moet worden gehouden en erop gedrukt moet worden om de luchtballen te laten ontsnappen (afb. 9);

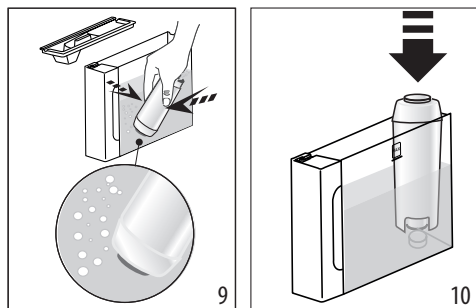

4. Plaats het filter in de daarvoor bestemde zitting en duw het stevig aan (afb. 10);
5. Sluit het waterreservoir af met het deksel (A8) en plaats het reservoir dan terug in de machine;
6. Breng, indien niet aanwezig, het waterpijpe aan (D5).
7. Plaats onder het waterpijpe een lege bak met een minimuminhoud van 0,5 liter (afb. 5).
8. Zie voor de installatie van het filter de aanwijzingen van hoofdstuk "12. Menu instellingen";

9. Op het bedieningspaneel knippert het lampje van het filter (C1) en de led van de toets voor de reiniging van de kan/handmatige spoeling (B4) knippert snel;
10. Druk op de toets voor reiniging kan/handmatige spoeling (afb. 11);

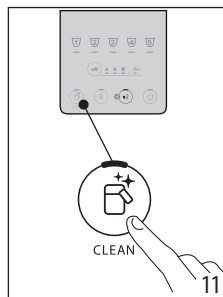

11. Het apparaat geeft heet water af; de afgifte wordt automatisch onderbroken;
12. Na de afgifte gaat het lampje van het filter uit; het filter is actief en de machine kan gebruikt worden.

**Let op:**

- Als de led van de toets  (B4) snel knippert, druk dan op de toets. Op deze manier zal de machine de interne circuits vullen en eventuele luchtballen verwijderen; ga vervolgens verder met de hierboven beschreven installatie.
- Aan het einde van de installatie zullen de leds van de dranken knipperen om aan te geven dat de machine wordt opgewarmd en vervolgens overgaat naar de status klaar voor gebruik.

#### 4.1 Het filter vervangen

Vervang het filter (D4) wanneer het lampje  (C1) gaat branden.

1. Verwijder het waterreservoir (A9) en het opgebruikte filter;
2. Ga te werk volgens de handelingen voor de activering van het filter van de vorige paragraaf;
3. Zie voor de aanwijzingen voor de instelling van de machine hoofdstuk "12. Menu instellingen" en herhaal de stappen van 9 tot 12 van de vorige paragraaf.

**Let op:**

Wanneer er twee maanden verstreken zijn (zie datumschijf), of indien het apparaat gedurende 3 weken niet wordt gebruikt, moet het filter vervangen worden, ook wanneer dit nog niet door de machine gevraagd wordt.

#### 4.2 Het filter verwijderen

Wanneer men het apparaat zonder het filter (D4) wenst te gebruiken, moet het verwijderd worden en moet de verwijdering kenbaar worden gemaakt.

1. Verwijder het waterreservoir (A9) en het opgebruikte filter;
2. Verwijs voor de instelling van de machine naar hoofdstuk "12. Menu instellingen".

**Let op:**



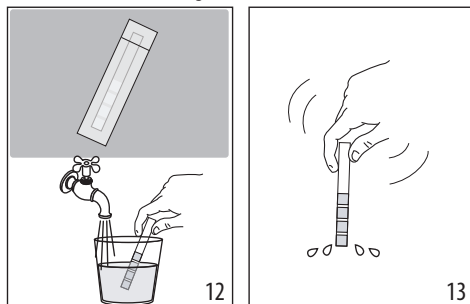

Wanneer er twee maanden verstreken zijn (zie datumschijf), of wanneer het apparaat gedurende 3 weken niet gebruikt wordt, moet het filter vervangen worden, ook wanneer dit nog niet door de machine gevraagd wordt.

## 5. DE WATERHARDHEID METEN

Stel onmiddellijk de hardheid van het water in, opdat de machine de frequentie voor ontkalking kan beperken. Op deze manier zal het lampje ontkalking  (C5) gaan branden wanneer dat vereist is op basis van de werkelijke plaatselijke waterhardheid. Ga als volgt te werk:



1. Indien bijgeleverd bij uw model, neem het teststrookje (D1) uit zijn verpakking.
2. Dompel het teststrookje ongeveer één seconde geheel onder in een glas water (afb. 12).
3. Neem het strookje uit het water en schud het zachtjes (afb. 13). Na ongeveer één minuut vormen zich 1, 2, 3 of 4 rode vierkantjes, afhankelijk van de hardheid van het water. Elk vierkantje komt overeen met 1 niveau.

Total Hardness Test	Hardheid
	1 Laag
	2 Gemiddeld
	3 Gemiddeld/Hoog
	4 Hoog

Verwijs voor de instelling van de machine naar hoofdstuk "12. Menu instellingen".

## 6. INSCHAKELING VAN HET APPARAAT

### **Gevaar voor brandwonden!**

Tijdens de spoeling zal er een beetje heet water uit de tuitjes van de koffieuitloop (A16) stromen. Wees voorzichtig niet in contact te komen met de hete waterspatten. Om te voorkomen dat het drupbakje (A14) vaak geleedigd moet worden, wordt aangeraden om het spoelwater op te vangen in een bakje.

- Druk voor de inschakeling van het apparaat op de toets  (B1): de led van de toets gaat branden en op het bedieningspaneel (B) knipperen de leds van de dranken om aan te geven dat de machine wordt opgewarmd.

Tijdens de opwarming voert de machine een spoeling uit; op deze manier wordt niet alleen de ketel verwarmd maar laat het apparaat ook heet water door de binnenleidingen stromen zodat ook deze verwarmd worden.

Het apparaat is klaar voor gebruik wanneer de leds van de dranken en de sterkte permanent blijven branden.

## 7. HET APPARAAT UITSCHAKELLEN

Bij elke uitschakeling en indien men koffie heeft bereid voert het apparaat automatisch een spoeling uit.

### **Gevaar voor brandwonden!**

Tijdens de spoeling zal er een beetje heet water uit de tuitjes van de koffieuitloop (A16) stromen. Wees voorzichtig niet in contact te komen met de hete waterspatten. Om te voorkomen dat het drupbakje (A14) vaak geleedigd moet worden, wordt aangeraden om het spoelwater op te vangen in een bakje.

- Druk voor de uitschakeling van het apparaat op de toets  (B1);
- op het bedieningspaneel knipperen de leds van de toetsen van de dranken: indien voorzien verricht het apparaat de spoeling en schakelt het vervolgens uit (stand-by).

### 7.1 Uitschakeling voor langdurige periodes:

Als het apparaat voor lange tijd niet gebruikt zal worden (bijv. voorafgaand aan een vakantie), ga dan als volgt te werk:

- schakel het apparaat uit met de toets  (B1);
- ledig en reinig het koffiedikbakje (A10) en het waterreservoir (A9);
- koppel de voedingskabel (A7) los van het stopcontact.

### **Opgelet:**

Bij het opnieuw inschakelen van de machine: vul het waterreservoir en laat, alvorens dranken te bereiden, 3 spoelingen uitvoeren, zoals aangegeven in paragraaf "8.6 Spoeling"



## 8. AFGIFTE KOFFIEDRANKEN

### 8.1 Koffie zetten met koffiebonen



#### Opgelet!

Gebruik geen groene, gekarameliseerde of gekonfijte koffiebonen omdat deze aan de koffiemolen kunnen blijven kleven en hem zo onbruikbaar kunnen maken.

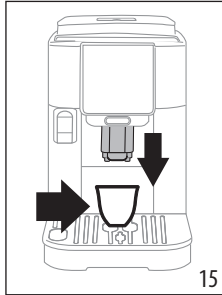
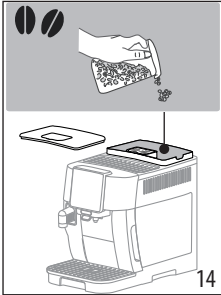
1. Vul het koffiebonenreservoir (A3) met koffiebonen (afb. 14);



2. Plaats een kopje onder de tuitjes van de koffiewitloop (A16) (afb. 15);
3. Breng de koffiewitloop omlaag, zo dicht mogelijk bij het kopje: zo wordt een betere crème verkregen (afb. 15);
4. Kies de gewenste drank:

Drank (*)	Standaard hoeveelheid (ml)	Programmeerbare hoeveelheid (ml)
 Espresso	40	tussen $\approx$ 20 en $\approx$ 180
 Coffee	180	tussen $\approx$ 100 en $\approx$ 240
 Doppio +	120	tussen $\approx$ 80 en $\approx$ 180

(\*) Verschillende dranken per type en nummer, afhankelijk van het model.

5. De bereiding wordt gestart en op het bedieningspaneel (B) knippert de led van de drank die wordt bereid.

### 8.2 2 Kopjes koffie zetten

1. Plaats de kopjes onder de tuitjes van de koffiewitloop (A16);
2. Breng de koffiewitloop omlaag, zo dicht mogelijk bij de kopjes: zo wordt een betere crème verkregen;

3. Druk op de toets  (B2): de overeenkomstige led gaat branden;
4. Druk op de toets  (B8);
5. De bereiding wordt gestart en op het bedieningspaneel (B) knippert de led van de toets Espresso.

### 8.3 Koffie zetten met voorgemalen koffie

#### Opgelet!

- Voeg nooit voorgemalen koffie toe aan de uitgeschakelde machine, om te voorkomen dat er koffie in het apparaat verspreid wordt en het zo bevuilt. In dit geval kan de machine beschadigd raken.
- Voeg nooit meer dan 1 afgestreeken doseerschepje toe (D2), anders kan de binnenkant van het apparaat vuil worden of de trechter (A4) verstopt raken.



#### Let op:

Bij het gebruik van voorgemalen koffie kan slechts één kopje koffie per keer gezet worden.

1. Druk herhaaldelijk op de toets  (B5) tot de led  (B7) gaat branden.
2. Controleer dat de trechter niet verstopt is en voeg dan een afgestreeken doseerschepje voorgemalen koffie toe (afb. 16).

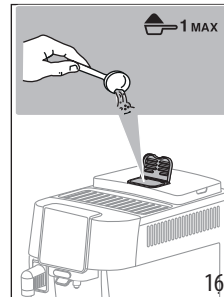

3. Plaats een kopje onder de tuitjes van de koffiewitloop (A16) (afb. 15).
4. Selecteer de gewenste drank (B8);
5. De bereiding wordt gestart en op het bedieningspaneel (B) knippert de led van de drank die wordt bereid.

#### Let op!

- Het is niet mogelijk om de koffie  Doppio+ te zetten met gebruik van voorgemalen koffie.

## 8.4 Algemene aanduidingen voor de bereiding van koffiedranken





- Tijdens het gebruik kunnen op het bedieningspaneel (B) lampjes gaan branden, waarvan de betekenis wordt toegelicht in hoofdstuk "17. Betekenis van de lampjes".
- Verwijs voor het verkrijgen van een warmere koffie naar paragraaf "8.7 Tips voor een warmere koffie".
- Als de koffie druppelsgewijs, weinig volumineus, met weinig crème of koud wordt afgegeven, lees dan de tips van hoofdstuk "18. Problemen oplossen".
- Om de dranken op basis van uw smaak te personaliseren, moet verwezen worden naar de paragrafen "8.5 Wijziging van de sterkte van de koffie" en "8.9 De hoeveelheid in het kopje personaliseren".

### Let op:

In de energiebesparende modus heeft het apparaat enkele seconden nodig voor het leveren van de eerste koffie, omdat het apparaat moet opwarmen.

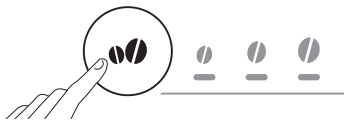
## 8.5 Wijziging van de sterkte van de koffie

1. Druk op de toets  (B5) tot de leds van de gewenste sterkte gaan branden (B6):

	
	Mild
	Gemiddeld
	Sterk

2. Ga verder en selecteer de gewenste koffiedrank.

### Opgelet:

- Bij de volgende bereiding zal de machine de laatst geselecteerde sterkte voorstellen.
- In geval van een stroomuitval zal de machine terugkeren naar het gemiddelde standaardniveau.

## 8.6 Spoeling

Door middel van deze functie is het mogelijk om heet water uit de koffieuitloop te laten stromen en het interne circuit van de machine te reinigen en te verwarmen.

1. Plaats onder de koffieuitloop (A16) een bakje met een minimuminhoud van 100ml (afb. 5).
2. Houd de toets  (B4) ten minste 5 seconden ingedrukt: de bereiding start en wordt automatisch onderbroken (druk nogmaals op de toets als u eerder wenst te onderbreken).

### Let op:

- Voor periodes van niet-gebruik langer dan 3 dagen wordt met klem aangeraden om, na het opnieuw inschakelen van de machine, 2/3 spoelingen uit te voeren alvorens de machine te gebruiken.
- Het is normaal dat er na het uitvoeren van deze functie water aanwezig is in het koffiedikbakje (A10).

## 8.7 Tips voor een warmere koffie

Voor het verkrijgen van een warmere koffie, raden we aan:

- een spoeling uit te voeren (zie paragraaf "8.6 Spoeling ");
- de kopjes op te warmen door de drank Hot water (heet water) te bereiden;
- een hoger temperatuurniveau in te stellen (zie hoofdstuk "12. Menu instellingen").

## 8.8 Afstelling van de koffiemolen

De koffiemolen mag niet worden afgesteld, althans in het begin, aangezien deze reeds in de fabriek is ingesteld voor het verkrijgen van een correcte koffieafgifte.

### Let op:

De regelknop moet gedraaid worden wanneer de koffiemolen functioneert, tijdens de eerste fase voor de bereiding van koffiedranken.

Voor het verrichten van een correctie, moet tijdens de werking van de koffiemolen de regelknop (A2) als volgt worden ingesteld:

Als de koffie te langzaam of helemaal niet stroomt.  Het resultaat van deze correctie is pas merkbaar na het zetten van ten minste opeenvolgende 2 kopjes koffie.	Draai één klik in de richting van het cijfer 7  
Voor de afgifte van een volumineuzere koffie en de verbetering van de crème  Het resultaat van deze correctie is pas merkbaar na het zetten van ten minste 2 opeenvolgende kopjes koffie.	Draai één klik in de richting van het cijfer 1  

### Opgelet:

- Om de afgifte te onderbreken: druk op de toets van een willekeurige drank.
- Als u onmiddellijk na de afgifte de hoeveelheid in het kopje wenst te verhogen, dan volstaat het om (binnen 3

seconden) de snel knipperende toets van de drank ingedrukt te houden.

### 8.9 De hoeveelheid in het kopje personaliseren

1. Houd de toets van de te programmeren drank enkele seconden ingedrukt: wanneer de led van de geselecteerde drank snel knippert, bevindt de machine zich in de modus programmering. De afgifte start;
2. Druk, bij het bereiken van de gewenste hoeveelheid in het kopje, nogmaals op de toets van de drank: de afgifte wordt onderbroken en de nieuwe hoeveelheid wordt in het geheugen opgeslagen.

#### Let op:

Om de lopende programmering te annuleren, moet gedrukt worden op de toets van een andere drank.

## 9. BEREIDING VAN DRANKEN MET MELK

#### Let op:

- Controleer bij het gebruik van de kan of alle onderdelen schoon zijn en plaats ze zoals aangegeven in hoofdstuk "14. Complete reiniging van de melkkan".
- Om weinig opgeschuimde melk of melk met grote luchtbellen te voorkomen, moeten het deksel van de melkkan (E1) en de melkkan (E6) altijd gereinigd worden zoals beschreven in paragrafen "9.6 Reiniging van de melkkan na elk gebruik", en "14. Complete reiniging van de melkkan".

### 9.1 Welke melk moet ik gebruiken?

De kwaliteit van het schuim kan variëren op basis van:

- temperatuur van de melk of het plantaardige alternatief (gebruik, voor optimale resultaten, altijd melk of plantaardige dranken op koelkasttemperatuur, 5°C);
- het type melk of plantaardige drank;
- het gebruikte merk;
- de ingrediënten en de voedingswaarden.

LatteCrema HOT	
Koemelk	
Vol (vet >3,5%)	
Halfvol (vet tussen 1,5 en 1,8%)	✓
Mager (vet <0,5%)	
Plantaardige dranken	
Soja	✓
Amandel	✓
Haver	✓

#### Let op:

In geval van plantaardige dranken wordt het gebruik van de versies "Barista" aangeraden om de kwaliteit van het schuim te verbeteren.

### 9.2 Hoeveel melk toevoegen?

Op de melkkan (E7) staat een schaalverdeling aangegeven (afb. 17) die u helpt te vullen met de ideale hoeveelheid voor de bereiding van de drank.

De tussenliggende streepje komen overeen met  $\approx 20\text{ml}$ .

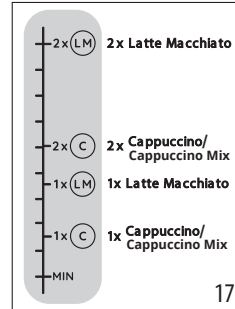

#### Opgelet:

- Afhankelijk van het type en de temperatuur van de gebruikte melk, kan het recept enigszins anders zijn.
- Als de melk in de kan onvoldoende is, wordt er uit het melkpijpe een stoomwolkje afgegeven.

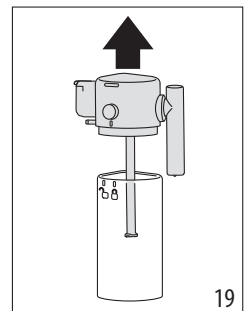
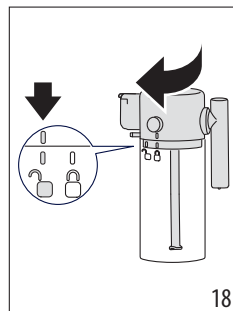

### 9.3 De melkkan vullen en aanbrengen

1. Ontgrendel het deksel (E1) los door het rechtsom te draaien: de lijn op het deksel moet het symbool bereiken (afb. 18);
2. Til het deksel dan op (afb.19).

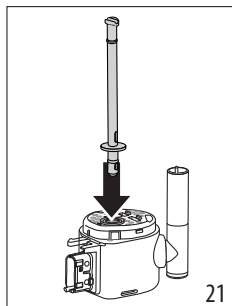
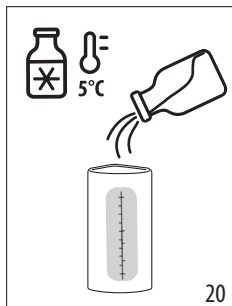

3. Vul de melkkan (E7) met een toereikende hoeveelheid melk (afb. 17 en 20);
4. Controleer of het melkopvoerpijpie (E4) correct en stevig is aangebracht in de voorziene zitting op de onderkant van het deksel van de melkkan (afb. 21);



- Sluit de kan: plaats het deksel terug (de lijn op het deksel in overeenstemming met het symbool ) en draai het deksel naar het symbool , tot het wordt bevestigd (afb. 22);
- Verplaats het luikje omlaag en duw de kan stevig op de connector (afb. 23). De machine laat een geluidssignaal horen (mits de functie actief is).

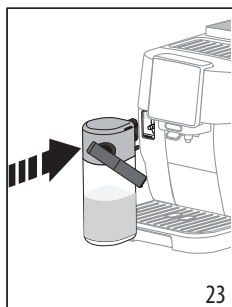
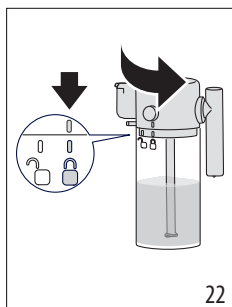

#### 9.4 Selectie van de sterkte van de koffie of gebruik van voorgemalen koffie

Na de voorbereiding van de melkkan en voorafgaand aan de selectie van de gewenste melkdrink, kan de sterkte van de koffie worden aangepast, zoals beschreven in paragraaf "8.5 Wijziging van de sterkte van de koffie" of kan het gebruik van voorgemalen koffie geselecteerd worden (in dat geval moet een doseerschepje koffie worden toegevoegd, zoals aangegeven in paragraaf "8.3 Koffie zetten met voorgemalen koffie



#### 9.5 Afgifte van de melkdrink

- Plaats een voldoende grote kop of beker onder de tuitjes van de koffieuitloop (A16) en onder het melkpijpje (E3) (afb. 24).
- Selecteer de melkdrink op het bedieningspaneel.

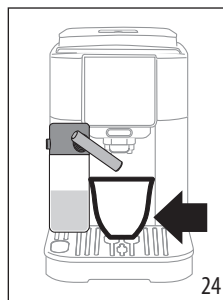



#### Let op:

Als de modus "Energiebesparing" actief is (zie hoofdstuk "12. Menu instellingen"), zou het enkele seconden kunnen duren voordat de drank wordt afgegeven.

#### 9.6 Reiniging van de melkkan na elk gebruik

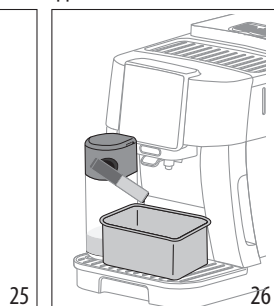
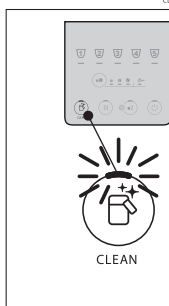
Na elke afgifte van een melkdrink zal op het bedieningspaneel de led van de toets  (B4) knipperen (afb. 25).



- Laat de melkkan aangebracht op de machine (het is niet nodig om de melkkan te ledigen);
- Plaats een kop of een ander bakje onder het melkpijpje (afb. 26);
- Druk op de toets  : uit het melkpijpje wordt heet water en stoom afgegeven. De reiniging stopt automatisch;
- Druk op de extractieknop (E5) op het deksel (E1) en trek de kan weg (afb. 27).

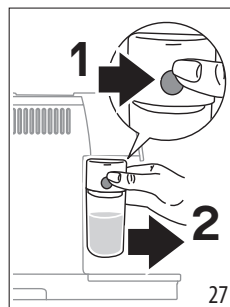

### In geval van meerdere opeenvolgende bereidingen:

- Verricht de reiniging van de melkkan na de laatste bereiding.

### Aan het einde van de bereidingen is de melkkan leeg of de melk is niet voldoende voor andere recepten

- Na de reiniging door middel van de toets , moet de melkkan gedemonteerd worden en moeten alle onderdelen gereinigd worden zoals beschreven in paragraaf "14. Complete reiniging van de melkkan".

### Aan het einde van de bereidingen is er nog melk in de kan, voldoende voor andere recepten

- Na de reiniging door middel van de toets , kan de kan worden verwijderd en onmiddellijk in de koelkast worden bewaard. De melkkan mag maximaal 2 dagen in de koelkast bewaard worden; daarna moeten alle onderdelen gereinigd worden volgens de procedure beschreven in paragraaf "14. Complete reiniging van de melkkan".

#### Opgelet:

Als de melkkan langer dan **30 minuten** buiten de koelkast wordt bewaard, dan moeten alle componenten gedemonteerd en gereinigd worden volgens de procedure van paragraaf "14. Complete reiniging van de melkkan".

### Algemene opmerkingen na de bereiding van melkdranken:

- In enkele gevallen moet voor het uitvoeren van de reiniging gewacht worden tot de machine is opgewarmd.
- Wacht op het einde van de reiniging. De functie wordt automatisch gestopt. De lopende functie mag niet gestopt worden.

## 9.7 Personalisatie van de hoeveelheid in het kopje

1. Houd de toets van de te programmeren melkdrink enkele seconden ingedrukt: het menu programmering is actief als het lampje snel knippert. De afgifte van het eerste ingrediënt begint;
2. Druk bij het bereiken van de gewenste hoeveelheid in het kopje nogmaals op de toets van de drank: de afgifte van het eerste ingrediënt stopt en de afgifte van het tweede ingrediënt wordt gestart;
3. Druk, bij het bereiken van de gewenste hoeveelheid in het kopje, nogmaals op de toets van de drank: de afgifte wordt onderbroken en de nieuwe hoeveelheid wordt in het geheugen opgeslagen.

#### Let op!

- Om de lopende programmering te annuleren, moet gedrukt worden op de toets van een andere drank.



## 10. AFGIFTE HEET WATER

### Gevaar voor brandwonden!

Laat de machine niet onbeheerd tijdens de afgifte van heet water.

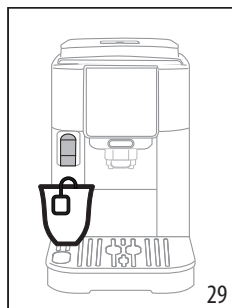
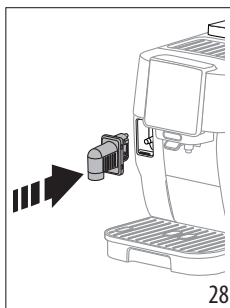
1. Verplaats het luikje omlaag en plaats het heetwaterpijpe (afb. 28).





2. Plaats een kop onder het waterpijpe (afb. 29) (zo dichtbij mogelijk, om spatten te voorkomen).
3. Druk op de toets  Hot water.
4. De afgifte wordt automatisch onderbroken. Als u de afgifte eerder wenst te onderbreken, druk dan nogmaals op de toets .

#### Opgelet:

In de energiebesparende modus heeft het apparaat enkele seconden nodig voordat de afgifte wordt gestart.

### 10.1 Personalisatie van de hoeveelheid heet water

1. Houd de toets Hot water  enkele seconden ingedrukt: het menu programmering is geopend wanneer het lampje snel knippert. De afgifte start;
2. Druk, bij het bereiken van de gewenste hoeveelheid in het kopje, nogmaals op de toets van de drank: de afgifte wordt onderbroken en de nieuwe hoeveelheid wordt in het geheugen opgeslagen.

	Standaard (ml)	Persoonlijke waarde (ml)
 Hot water	250	tussen $\approx 20$ en $\approx 420$

#### Let op!

Om de lopende programmering te annuleren, moet gedrukt worden op de toets van een andere drank

## 11. AANBEVELINGEN VOOR DE ENERGIEBESPARING

- Om na de afgifte van één of meerdere dranken het energieverbruik te verminderen, wordt aangeraden de melkkan te verwijderen;
- Stel de automatische uitschakeling in op 15 minuten (zie "12. Menu instellingen");

- Activeer de energiebesparing (zie "12. Menu instellingen");
- Verricht, wanneer de machine dat vraagt, de ontkalkingscyclus.





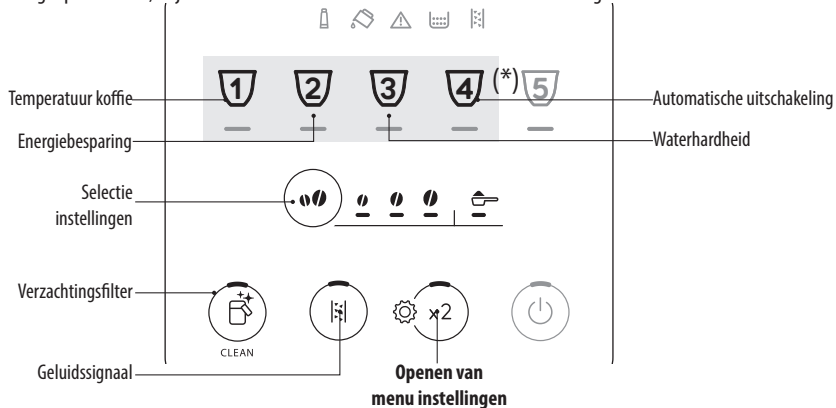





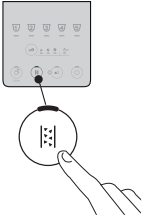



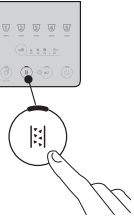
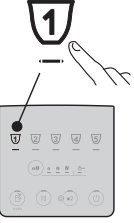



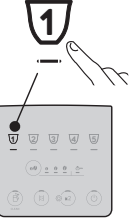

## 12. MENU INSTELLINGEN

Nadat het menu geopend wordt, blijven de toetsen actief en kunnen de betreffende functies geselecteerd worden:

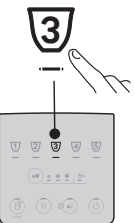





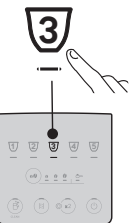

(\*) Verschillende dranken afhankelijk van het model

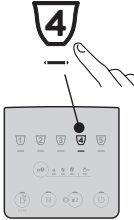
1. Open het menu:			
		<p>Houd de toets  enkele seconden ingedrukt: de toetsen voor de instellingen gaan branden. Ga verder en druk op de toets van de te wijzigen instelling.</p>	
2. De instellingen van de machine wijzigen:			
<p><b>Verzachtingsfilter</b></p>	<p>Druk op de toets van de sterkte, tot de leds van de gewenste instelling gaan branden</p>	<p><b>FILTER AANGEBRACHT</b></p> <p>(Ref: "4. Verzachtingsfilter" en "4.1 Het filter vervangen")</p> <p><b>FILTER VERWIJDERD</b></p> <p>(Ref: "4.2 Het filter verwijderen")</p>	<p><b>Bevestig de selectie</b></p>
→			

<p><b>Geluidssignaal</b></p> 	<p><b>Druk op de toets van de sterkte, tot de leds van de gewenste instelling gaan branden</b></p> 	<p><b>ACTIEF</b></p>  <p><b>NIET ACTIEF</b></p> 	<p><b>Bevestig de selectie</b></p> 
<p><b>Temperatuur koffie</b></p> <p><b>1</b></p> 	<p><b>Druk op de toets van de sterkte, tot de leds van de gewenste instelling gaan branden</b></p> 	<p><b>LAAG</b></p>  <p><b>GEMIDDELD</b></p>  <p><b>HOOG</b></p> 	<p><b>Bevestig de selectie</b></p> <p><b>1</b></p> 
<p><b>Energiebesparing</b></p> 	<p><b>Druk op de toets van de sterkte, tot de leds van de gewenste instelling gaan branden</b></p> 	<p><b>ACTIEF</b></p>  <p><b>NIET ACTIEF</b></p> 	<p><b>Bevestig de selectie</b></p> 
<p><b>Waterhardheid</b></p> <p><b>3</b></p> 	<p><b>Druk op de toets van de sterkte, tot de led van het in te stellen niveau gaat branden</b></p> 	<p><b>NIVEAU 1</b></p>  <p><b>NIVEAU 2</b></p>  <p><b>NIVEAU 3</b></p>  <p><b>NIVEAU 4</b></p> 	<p><b>Bevestig de selectie</b></p> <p><b>3</b></p> 



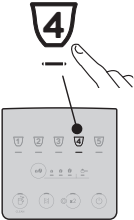

<p><b>Automatische uitschakeling</b></p> 	<p><b>Druk op de toets van de sterkte, tot de led van de in te stellen tijd gaat branden</b></p> 	<p><b>15 MINUTEN</b></p>  <p><b>30 MINUTEN</b></p>  <p><b>1 UUR</b></p>  <p><b>3 UUR</b></p> 	<p><b>Bevestig de selectie</b></p> 
--	--	--	--

**3. Om het menu af te sluiten:**

	<p>Druk op de toets  x2 :</p> <p>De machine keert terug naar de status klaar voor gebruik.</p> <p><b>Let op!</b> De machine zal het menu instellingen na 30 seconden van niet-gebruik automatisch afsluiten.</p>
---	---

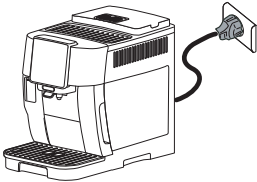
**12.1 Herstellen naar de fabriekswaarden**

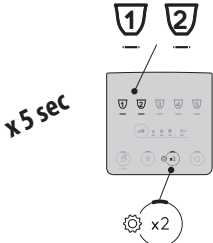
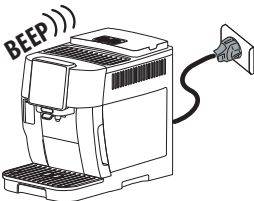
<p>Controleer of de machine in de modus stand-by staat (uitgeschakeld, maar aangesloten op het elektriciteitsnet).</p>	
<p>Houd de toetsen van de dranken <b>1</b>, <b>2</b> en  x2 gedurende 5 seconden ingedrukt: alle instellingen en de hoeveelheden van de dranken worden gereset naar de fabriekswaarden.</p>	 <p>x5 sec</p>
<p>De machine laat een lange pieptoon horen en alle lampjes branden om de reset te bevestigen</p>	 <p>BEEP)))</p>







### 13. REINIGING VAN HET APPARAAT

#### Opgelet!

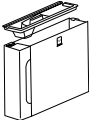
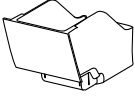
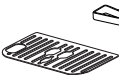
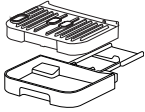
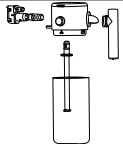

- Gebruik voor de reiniging van de machine geen oplosmiddelen, schurende reinigingsmiddelen of alcohol. Met de superautomatische apparaten van De'Longhi zijn voor de reiniging geen chemische additieven nodig.
- Gebruik geen metalen voorwerpen om aanslag of koffieresten te verwijderen omdat ze de metalen of plastic oppervlakken kunnen beschadigen.

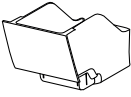

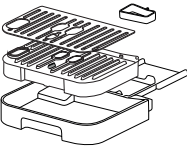
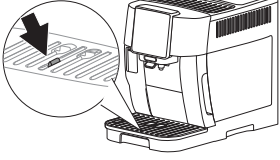
					
 50°C	×	×	×	✓	✓
	✓	✓	✓	✓	✓

Onderdeel	Frequentie	Procedure
<b>Koffiedikbakje</b> 	<p>Als het lampje  gaat branden, moet het koffiedikbakje geleidigd worden: de machine kan geen koffie zetten.</p> <p>Zolang het koffiedikbakje niet wordt gereinigd, kan de machine geen koffie zetten. Het apparaat signaleert de noodzaak voor de lediging van het koffiedikbakje ook als het nog niet vol is, maar er 72 uur zijn verstreken sinds de eerste bereiding (opdat deze 72 uur correct worden berekend, mag de machine nooit van het elektriciteitsnet worden losgekoppeld).</p>	<ul style="list-style-type: none"> <li>• Neem het drupbakje uit, maak het leeg en reinig het.</li> <li>• Maak het koffiedikbakje leeg en zorgvuldig schoon en zorg ervoor dat alle resten op de bodem worden verwijderd.</li> <li>• Controleer of het condensbakje (rood) vol is; is dit het geval, maak het dan leeg.</li> </ul>
<b>Onderdelen drupbakje</b> 	<p>Het drupbakje heeft een drijvende (rode) indicator van het waterpeil in het bakje. Voor dat deze indicator uit het kopjesblad begint te steken, moet het bakje geleidigd en gereinigd worden</p> 	<ul style="list-style-type: none"> <li>• Verwijder het drupbakje en het koffiedikbakje;</li> <li>• Verwijder het kopjesblad en het rooster van het drupbakje, en maak het drupbakje en het koffiedikbakje leeg; was alle onderdelen;</li> <li>• Controleer het condensbakje (rood), maak het leeg als het vol is;</li> <li>• Plaats het drupbakje, compleet met het rooster en het koffiedikbakje, terug in de machine.</li> </ul> <p>Wanneer het drupbakje wordt uitgenomen, is het verplicht om altijd ook het koffiedikbakje te ledigen, ook als het nog niet vol is.</p>

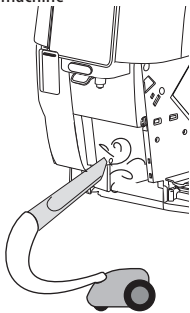

Onderdeel	Frequentie	Procedure
Binnenkant van de machine 	Controleer regelmatig (ongeveer eenmaal per maand) of de binnenkant van het apparaat (alleen toegankelijk nadat het drupbakje is weggenomen) vuil is.	Schakel de machine uit en koppel haar los van het elektriciteitsnet. Dompel het apparaat nooit onder in water. <ul style="list-style-type: none"> <li>• Verwijder de koffieresten met een kwast en een spons;</li> <li>• Zuig alle resten op met een stofzuiger</li> </ul>
Tuitjes koffieuitloop 	Reinig regelmatig (eenmaal per maand) de tuitjes van de koffieuitloop	<ul style="list-style-type: none"> <li>• Reinig de tuitjes van de koffieuitloop regelmatig met behulp van een spons of een doek;</li> <li>• Controleer of de gaatjes van de koffieuitloop verstopt zijn. Verwijder de koffieresten zo nodig met een tandenstoker.</li> </ul>

## 14. COMPLETE REINIGING VAN DE MELKKAN

### ZEER BELANGRIJK

**Om in verloop van de tijd optimale resultaten van het Lattecrema-systeem te handhaven, moet de kan regelmatig en volledig gereinigd worden.**

Reinig de melkkan zoals hieronder beschreven:

1. Ontgrendel het deksel (E1) los door het rechtsom te draaien: de lijn op het deksel moet het symbool bereiken  (afb. 18);
2. Til het deksel dan op (afb. 19).
3. Verwijder het opvoerpijpje (afb. 30);

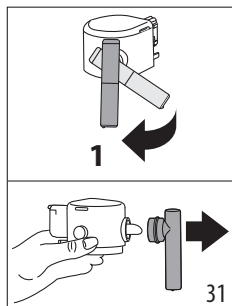
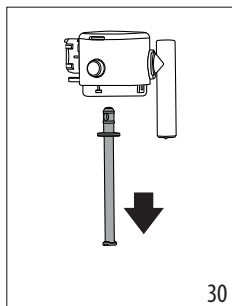

4. Draai het melkpijpie naar de verticale stand en trek het weg (afb. 31).
5. Druk op de knop (E5) voor de verwijdering van de connector (afb. 32).

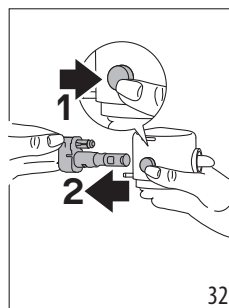

6. Was de onderdelen in de vaatwasser (aanbevolen) of met de hand, zoals hieronder beschreven:
  - **In de vaatwasser:** Spoel alle hierboven beschreven onderdelen en de melkkan af onder warm kraanwater (ten minste 40°C); plaats ze vervolgens in de bovenste mand van de vaatwasser en start een wasprogramma bij 50°C, bijvoorbeeld ECO standaard.
  - **Met de hand:** Spoel alle onderdelen en de melkkan zorgvuldig af onder warm kraanwater (ten minste 40°C) om alle zichtbare melkresten te verwijderen; let op dat het water door alle gaten van het deksel stroomt (afb. 33). Dompel alle onderdelen vervolgens gedurende ten min-

ste 30 minuten onder in warm kraanwater (ten minste 40°C) met afwasmiddel. Vervolgens moeten alle bovenstaande onderdelen één voor één grondig onder warm kraanwater worden afgespoeld en met de handen worden schoongewreven.

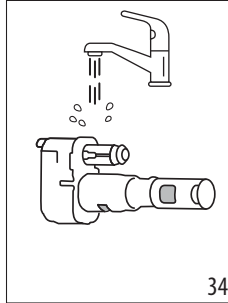
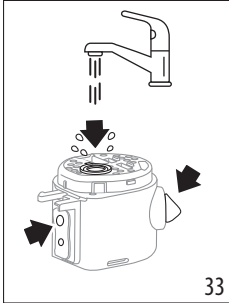

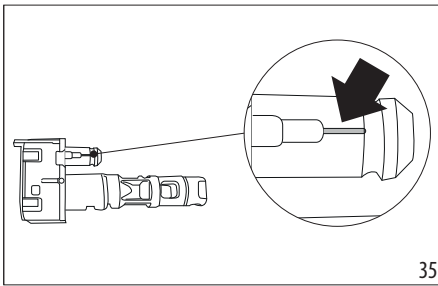

7. Spoel de connector van de melkkan (E6) zorgvuldig af (afb. 34). Let in het bijzonder op dat er in het luchtgootje (in de vergroting) (afb. 35) geen melkresten achterblijven; verwijder eventuele resten met een tandenstoker;

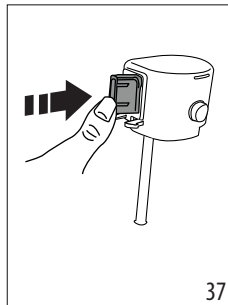
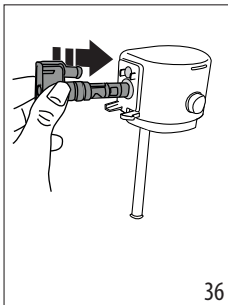

8. Droog alle onderdelen af met een schone, droge doek;  
9. Plaats de connector terug en duw hem stevig aan (afb. 36 en 37); na de plaatsing kan hij alleen worden weggenomen door te drukken op de daarvoor bestemde knop op het deksel.



10. Hermonteer alle onderdelen van het deksel:

11. Sluit de kan: plaats het deksel terug (de lijn op het deksel moet overeenkomen met het symbool  op de melkkan) (E7) en draai het deksel naar het symbool  tot het wordt vastgekoppeld (afb. 22).

## 15. REINIGING VAN DE ZETGROEP

Reinig de zetgroep (A6) regelmatig, ten minste eenmaal per maand.

### Let op!

De zetgroep (A6) kan niet verwijderd worden als de machine is ingeschakeld.

1. Druk op de toets  (B1) om de machine uit te schakelen;
2. Verwijder het waterreservoir (A9);
3. Open het luikje van de zetgroep, aan de rechterzijde van de machine (afb. 38);
4. Druk de twee gekleurde ontgrendelingstoetsen naar binnen (afb. 39) en trek gelijktijdig de zetgroep naar buiten;

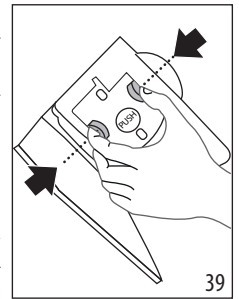
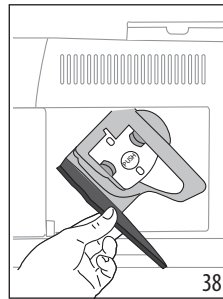

5. Dompel de zetgroep gedurende ongeveer 5 minuten onder in water en spoel hem vervolgens af onder de kraan;

### Let op!

SPOEL ALLEEN MET WATER

GEEN REINIGINGSMIDDELEN - GEEN VAATWASMACHINE

6. Reinig de zetgroep zonder gebruik van reinigingsmiddelen omdat deze schade kunnen veroorzaken.
7. Met behulp van een kwast eventuele koffieresten verwijderen uit de zitting van de zetgroep die zichtbaar is via het deurtje van de zetgroep;
8. Plaats de zetgroep na de reiniging terug in de houder; druk vervolgens op het opschrift PUSH tot de klik van de koppeling wordt gehoord;

### Let op:

Als het moeilijk is om de zetgroep terug te plaatsen, dan moet hij (voorafgaand aan de terugplaatsing) naar de juiste stand worden gebracht door op de twee hendels te drukken (afb. 40).

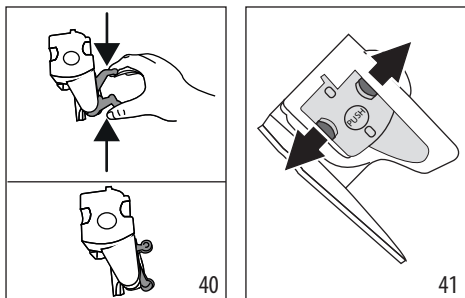

9. Controleer na de terugplaatsing of de twee gekleurde ontgrendelingsknoppen correct naar buiten zijn gesprongen (afb. 41);
10. Sluit het deurtje van de zetgroep;
11. Plaats het waterreservoir terug.

## 16. ONTKALKING

- Lees voorafgaand aan het gebruik de aanwijzingen en het etiket van het ontkalkingsmiddel, zoals aangegeven op de verpakking van het product.
- Wij raden aan uitsluitend ontkalkingsmiddel van De'Longhi te gebruiken. Het gebruik van ongeschikte ontkalkingsmiddelen, evenals het niet regelmatig ontkalken, kan leiden tot het optreden van gebreken die niet gedekt worden door de garantie van de fabrikant.
- De ontkalker kan kwetsbare oppervlakken beschadigen. Bij per ongeluk morsen van het product onmiddellijk opnemen en drogen.

Om de ontkalking uit te voeren	
Ontkalker	Ontkalker De'Longhi
Bak	Aanbevolen inhoud: 2 l
Tijd	~30min
Accessoire	Heetwaterpijpie (D5)

### Opgelet:

Als het verzachtingsfilter is geïnstalleerd, moet dit worden verwijderd voordat de ontkalkoplossing wordt toegevoegd. Plaats het filter vervolgens aan het begin van de fase 3 terug.

Ontkalk de machine als op het bedieningspaneel het lampje  (C4) gaat branden. Dit lampje zal ook knipperen om aan te geven dat de ontkalkingscyclus wordt uitgevoerd.

### Let op:

- De ontkalkingscyclus kan na de start niet worden onderbroken en moet voltooid worden, inclusief de gehele

spoelcyclus. Controleer of u ontkalker ter beschikking heeft.

Ga als volgt te werk:

1. Zorg ervoor dat het waterpijpie (D5) is aangebracht;

### Fase 1: Ontkalking



2. Houd de toets  (B5) ten minste 5 seconden ingedrukt, tot de betreffende led snel knippert. Het lampje  (C5) knippert om te bevestigen dat het ontkalkingsprogramma wordt uitgevoerd. De led van de minimale sterkte gaat branden om fase 1 van de ontkalking aan te geven;
3. Ledig het drupbakje (A14) en het koffiedikbakje (A10) en plaats ze terug; ledig het waterreservoir (A9) volledig en verwijder het verzachtingsfilter (indien aanwezig);
4. Giet de ontkalker in het waterreservoir tot aan het niveau **A** aangegeven op de binnenkant van het reservoir (afb. 42) (komt overeen met één verpakking van 100ml); voeg vervolgens water toen (één liter) tot aan het niveau **B** (afb. 43); plaats het waterreservoir terug;

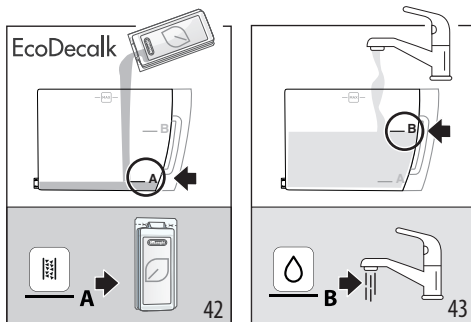

5. Plaats onder de koffieuitloop (A16) en het waterpijpie (D5) een bak met een minimuminhoud van 2 liter (afb. 44).

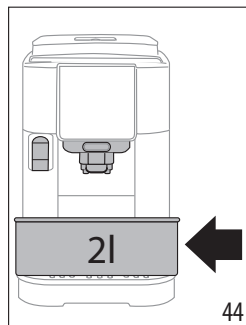



- Druk op de toets  voor de start van het ontkalkingsprogramma; het lampje  knippert om aan te geven dat de fase 1 wordt uitgevoerd;
- Gedurende ongeveer 15 minuten zal de machine automatisch pauzes afwisselen met de afgifte uit het heetwaterpijpje en de koffieuitloop.

Bij de voltooiing van de eerste fase van de ontkalking zal het lampje geen water (C2) gaan branden.

<b>Fase 2: Eerste spoeling</b>	   
--------------------------------	---

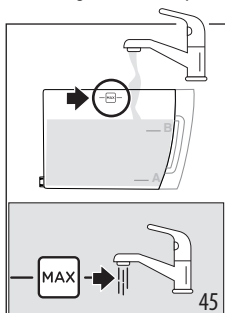
- Ledig het voor het opvangen van de ontkalkingsoplossing gebruikte bak en verwijder het waterreservoir, maak het leeg, spoel het onder stromend water, vul het tot aan niveau MAX met vers drinkwater (afb. 45) en plaats het terug in de machine; plaats de bak terug onder de uitlopen;



- Druk op de toets  (knippert snel) om de spoeling te starten; de led van de gemiddelde sterkte zal knipperen om aan te geven dat fase 2 van de ontkalking wordt uitgevoerd;
  - De machine gaat automatisch verder met de spoeling uit de koffieuitloop en het heetwaterpijpje;
- Bij de voltooiing van de tweede fase van de ontkalking zal het lampje geen water (C2) gaan branden.

<b>Fase 3: Tweede spoeling</b>	   
--------------------------------	---

- Ledig de bak gebruikt voor het opvangen van het water van de eerste spoeling, verwijder het waterreservoir, vul het tot aan niveau MAX met vers drinkwater (afb. 44) en, indien gebruikt, breng het verzachtingsfilter weer aan; plaats het waterreservoir terug in de machine en plaats de bak onder de uitlopen;
- Druk op de toets  (knippert snel) om de spoeling te starten: de led van de sterke sterkte knippert om aan te geven dat fase 3 van de ontkalking wordt uitgevoerd: het spoelwater loop uit de uitlopen; (\*)

<b>Fase 4: Voltooiing van de ontkalking</b>	   
---	--

- Wanneer de led van de functie voorgemalen gaat branden, is de ontkalking correct beëindigd;
- Het lampje koffiedikbakje (C4) gaat branden: verwijder en ledig het bakje waarin het spoelwater is opgevangen, verwijder het drupbakje en ledig het koffiedikbakje waarin een deel van het spoelwater is opgevangen. Plaats alles terug in de machine;
- Het lampje voor het ontbreken van water (C2) gaat branden: verwijder en vul het reservoir met vers drinkwater. Plaats het reservoir terug in de machine.





De machine is klaar voor gebruik.

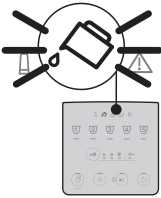

#### Let op:

- Het is normaal dat er na het uitvoeren van de ontkalkingscyclus water aanwezig is in het koffiedikbakje.
- (\*) Het apparaat vereist een derde spoeling in het geval het waterreservoir niet tot aan het niveau MAX gevuld is: dit om te waarborgen dat er geen ontkalkoplossing in de interne circuits van het apparaat aanwezig is. Herhaal in dit geval vanaf punt 11 van fase 3.

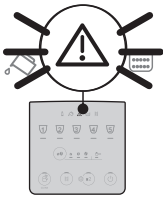
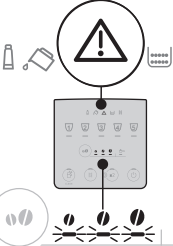
## 17. BETEKENIS VAN DE LAMPJES

Lampje/Led	Betekenis
De lampjes van de dranken knipperen	De machine is aan het opwarmen: even wachten
De lampjes van de dranken en andere instellingen branden permanent	De machine is klaar voor gebruik: ga verder met de keuze van de bereiden drank en de betreffende opties
   	Vervang het filter (zie hoofdstuk "4. Verzachtingsfilter")
   	Het water in het reservoir is niet voldoende: vul het reservoir
➔	

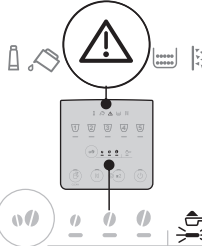
Lampje/Led	Betekenis
	Het waterreservoir is niet aanwezig in de machine of niet goed geplaatst: zorg voor de correcte plaatsing van het reservoir
	Algemeen alarm: de binnenkant van de machine is erg vuil. Reinig de machine zorgvuldig. Wanneer het bericht na de reiniging blijft weergegeven, neem dan contact op met de klantenservice en/of een erkend servicecentrum
	Na de reiniging is de zetgroep niet teruggeplaatst: plaats de zetgroep terug zoals beschreven in hoofdstuk "15. Reiniging van de zetgroep"
	Geen koffiebonen: vul het koffiebonenreservoir en druk dan op een willekeurige toets om het alarm af te sluiten.
	De maalgraad is te fijn en daardoor stroomt de koffie te langzaam of helemaal niet. Regel de koffiemolen (A2) (par. "8.8 Afstelling van de koffiemolen").
→	

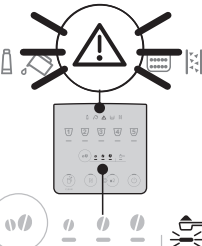
Lampje/Led	Betekenis
	Er is een bereiding met voorgemalen koffie geselecteerd, zonder dat er koffie aan de betreffende trechter is toegevoegd (A4)
	Er is te veel koffie gebruikt. Selecteer een minder sterke koffie of verminder de hoeveelheid voorgemalen koffie
	De koffie wordt te langzaam of druppelsgewijs afgegeven. De koffie is te fijn gemalen. Gebruik koffie voor espressomachines.
→	

Lampje/Led	Betekenis
	<ul style="list-style-type: none"> <li>De afgifte van een melkdrank is gevraagd, maar de connector (E6) is niet correct aangebracht: controleer of de melkkan compleet is met alle correct aangebrachte onderdelen (zie par. "14. Complete reiniging van de melkkan")</li> <li>De melkkan is verwijderd tijdens de afgifte van melk. Plaats de melkkan terug: de machine keert terug naar de status klaar voor gebruik</li> <li>De bereiding van een melkdrank werd gevraagd, maar het reservoir bevat een onvoldoende hoeveelheid melk (zie par. "9.2 Hoeveel melk toevoegen?")</li> </ul>
	De afgifte van heet water werd gevraagd, maar het heetwaterpijpie is niet aangebracht: breng het heetwaterpijpie aan
	Het hydraulische circuit is leeg. Laat water afgeven door te drukken op de betreffende toets  Hot Water
→	

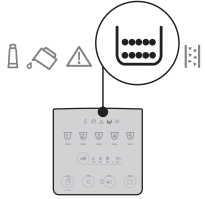
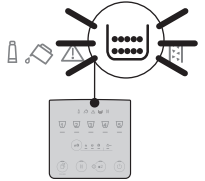
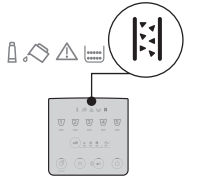
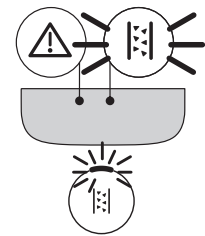
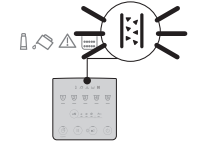
Lampje/Led	Betekenis
	Het koffiedikbakje (A10) moet geleidigd worden
	Het koffiedikbakje (A10) is niet of niet correct geplaatst: plaats het drupbakje, compleet met koffiedikbakje en duw ze stevig aan
	De ontkalking moet worden uitgevoerd ("16. Ontkalking")
	De ontkalking werd onderbroken. Voltooi de cyclus en hervat vanaf de fase aangegeven door middel van de leds van de sterkte.
	Ontkalking in uitvoering
→	

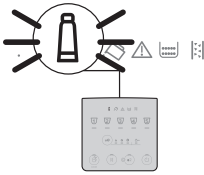
Lampje/Led	Betekenis
	Installatie/Vervanging verzachtingsfilter in uitvoering

## 18. PROBLEMEN OPLOSSEN

Hieronder ziet u een aantal mogelijke storingen.

Als het probleem niet op de beschreven manier kan worden verholpen, moet contact worden opgenomen met de Technische Dienst.

Probleem	Oorzaak	Oplossing
Het apparaat wordt niet ingeschakeld.	De stekker is niet in het stopcontact gestoken.	Steeck de stekker in het stopcontact.
De koffie is niet warm.	De kopjes zijn niet voorverwarmd.	Verwarm de kopjes voor door ze te spoelen met heet water (N.B: u kunt de functie heet water gebruiken).
	De interne circuits van het apparaat zijn afgekoeld omdat er sinds het laatste kopje koffie 2-3 minuten verstreken zijn.	Voordat er koffie wordt gezet, moeten de interne circuits door middel van een spoeling verwarmd worden: houd de toets  (B4) enkele seconden ingedrukt.
	De ingestelde koffietemperatuur is laag.	Stel in het menu instellingen een hogere koffietemperatuur in (zie "12. Menu instellingen").
	De machine moet ontkalkt worden	Voer de ontkalking uit. Controleer vervolgens de waterhardheid ("5. De waterhardheid meten") en of het apparaat is ingesteld voor de werkelijke hardheid ("12. Menu instellingen").
De koffie is weinig volumineus of heeft weinig crème.	De koffie is te grof gemalen.	Regel de maalgraad ("8.8 Afstelling van de koffiemolen"). Het effect is pas zichtbaar na het zetten van ten minste 2 kopjes koffie.
	De koffie is niet geschikt.	Gebruik koffie voor espressomachines.
	De koffie is niet vers.	De verpakking van de koffie is te lang geleden geopend en de koffie heeft zijn aroma verloren.
		→



<b>Probleem</b>	<b>Oorzaak</b>	<b>Oplossing</b>
De koffie wordt te langzaam of druppelsgewijs geleverd.	De koffie is te fijn gemalen.	Regel de maalgraad ("8.8 Afstelling van de koffiemolen"). Het effect is pas zichtbaar na het zetten van ten minste 2 kopjes koffie.
De machine geeft geen koffie af.	De machine detecteert dat haar binnenkant vuil is	Wacht tot de machine terugkeert naar de modus klaar voor gebruik en selecteer de gewenste drank. Als het probleem aanhoudt, neem dan contact op met het erkende servicecentrum.
De koffie loopt niet uit één of beide tuitjes van de koffieuitloop.	De tuitjes van de koffieuitloop zijn verstopt.	Reinig de tuitjes met een doek. Gebruik, indien nodig, een tandenstoker om eventuele afzettingen te verwijderen.
De afgegeven koffie is slap.	De trechter voor voorgemalen koffie is verstopt.	Open het luikje, reinig de trechter met behulp van een kwast.
De zetgroep kan niet verwijderd worden.	De machine is niet uitgeschakeld.	Schakel de machine uit door te drukken op de toets  .
Na het voltooiën van de ontkalking vereist het apparaat een derde spoeling	Tijdens de twee spoelcycli is het waterreservoir niet tot aan niveau MAX gevuld	Hervat de ontkalking vanaf "Fase 3: Tweede spoeling".
De melk heeft grote luchtballen, komt met spatten uit het melkpijpje (E3) of wordt weinig opgeschuimd.	De melk is niet voldoende koud of het is geen halfvolle of magere melk.	Gebruik magere of halfvolle melk op koelkasttemperatuur (ongeveer 5°C). Als het resultaat nog steeds niet naar wens is, probeer dan een ander merk melk.
	Het deksel van de melkkan is vuil.	Demonteer de onderdelen en reinig ze grondig zoals aangegeven in hfdst. "9.6 Reiniging van de melkkan na elk gebruik". Besteed bijzondere aandacht aan de reiniging van de melkkan (E6).
	Er wordt een plantaardige drank gebruikt.	Het resultaat is sterk afhankelijk van de voedingswaarden van de dranken. Het gebruik van de versies "Barista" wordt aangeraden.
De melkdranken zijn niet actief	De melkkan is niet of niet correct aangebracht.	Bereid de melkkan voor en plaats hem correct in de machine.
	Er zijn talrijke melkdranken achter elkaar bereid en de machine moet terugkeren naar de ideale temperatuur voordat ze verdere dranken kan bereiden.	Wacht tot op het bedieningspaneel de melkdranken weer geactiveerd worden.
Het kopjesblad bovenop de machine is warm	Er zijn verschillende dranken vlug achter elkaar voorbereid	
→		

<b>Probleem</b>	<b>Oorzaak</b>	<b>Oplossing</b>
De machine is niet in gebruik en maakt geluid of geeft kleine wolkjes stoom af	De machine is klaar voor gebruik of is net uitgeschakeld en enkele druppels condens vallen in de nog warme verdamper.	Dit verschijnsel maakt deel uit van de normale werking van het apparaat; om het verschijnsel te beperken, kan het drupbakje geleedigd worden.
Het apparaat geeft stoomwolkjes af uit het drupbakje en/of er is water aanwezig onder het apparaat.	Na de reiniging is het rooster van het drupbakje niet teruggeplaatst.	Plaats het rooster terug op het drupbakje.

## **19. TECHNISCHE GEGEVENS**

Spanning:	220-240 V~ 50-60 Hz max. 10 A
Vermogen:	1450W
Druk:	1.5 MPa (15 bar)
Inhoud waterreservoir:	1,8 l
Afmetingen BxDxH:	240x440x350 mm
Lengte snoer:	1250 mm
Gewicht (afhankelijk van het model):	8,8 kg
Max. inhoud koffiebonenreservoir:	250 g

De'Longhi behoudt zich het recht voor om, op elk gewenst moment, de technische en esthetische kenmerken te wijzigen, waarbij de werking en de kwaliteit van de producten onveranderd blijven.

## SUMARIO





<b>1. INTRODUCCIÓN</b> .....	<b>28</b>
1.1 Letras entre paréntesis .....	28
1.2 Problemas y reparaciones.....	28
<b>2. DESCRIPCIÓN</b> .....	<b>28</b>
2.1 Descripción del aparato - A.....	28
2.2 Descripción del panel de control - B .....	28
2.3 Descripción de los indicadores - C.....	28
2.4 Descripción de los accesorios - D*.....	28
2.5 Descripción jarra de leche - E.....	28
<b>3. PRIMERA PUESTA EN MARCHA DEL APARATO</b> .....	<b>29</b>
<b>4. FILTRO ABLANDADOR</b> .....	<b>29</b>
4.1 Cambio del filtro.....	30
4.2 Extracción del filtro .....	30
<b>5. MEDICIÓN DE LA DUREZA DEL AGUA</b> .....	<b>31</b>
<b>6. ENCENDIDO DEL APARATO</b> .....	<b>31</b>
<b>7. APAGADO DEL APARATO</b> .....	<b>31</b>
7.1 Apagado durante periodos prolongados:	31
<b>8. SUMINISTRO BEBIDA CAFÉ</b> .....	<b>31</b>
8.1 Preparación del café utilizando el café en granos .....	31
8.2 Preparación de 2 tazas de café .....	32
8.3 Preparación del café con café premolido .....	32
8.4 Indicaciones generales para la preparación de bebidas de café.....	32
8.5 Variación de la intensidad del café .....	33
8.6 Enjuague .....	33
8.7 Consejos para obtener un café más caliente .....	33
8.8 Ajuste del molinillo .....	33
8.9 Personalizar la cantidad en la taza.....	33
<b>9. PREPARACIÓN DE BEBIDAS CON LECHE</b> ....	<b>34</b>
9.1 ¿Qué leche utilizar? .....	34
9.2 ¿Cuánta leche verter? .....	34
9.3 Llene y enganche de la jarra de leche....	34
9.4 Selección de la intensidad del café o uso de café premolido .....	35
9.5 Suministro de la bebida de leche.....	35
9.6 Limpieza de la jarra de leche después de cada uso .....	35
9.7 Personalizar la cantidad en la taza .....	36
<b>10. SALIDA DE AGUA CALIENTE</b> .....	<b>36</b>
10.1 Personalizar la cantidad de agua caliente	36
<b>11. CONSEJOS PARA EL AHORRO ENERGÉTICO</b>	<b>36</b>
<b>12. MENÚ CONFIGURACIONES</b> .....	<b>37</b>
12.1 Reajuste a los valores de fábrica:.....	39
<b>13. LIMPIEZA DEL APARATO</b> .....	<b>40</b>
<b>14. LIMPIEZA COMPLETA DE LA JARRA DE LECHE</b> .....	<b>41</b>
<b>15. LIMPIEZA GRUPO INFUSOR</b> .....	<b>42</b>
<b>16. DESCALCIFICACIÓN</b> .....	<b>43</b>
<b>17. SIGNIFICADO DE LOS INDICADORES</b> .....	<b>44</b>
<b>18. RESOLUCIÓN DE PROBLEMAS</b> .....	<b>47</b>
<b>19. DATOS TÉCNICOS</b> .....	<b>49</b>

Antes de utilizar el aparato lea siempre el folleto en que figuran las advertencias de seguridad.

## 1. INTRODUCCIÓN

Dedique un par de minutos a la lectura de estas instrucciones de uso. Así, evitará incurrir en peligros o dañar la máquina.

Los led y los indicadores en el panel de su máquina le ayudarán a interactuar correctamente con ella:

	Apagado	--
	Encendido	Función disponible
	Intermitente	Función en curso
	Intermitente rápido	El aparato requiere la intervención por parte del usuario

Esta simbología es utilizada también en la Quick Guide adjunta al producto.

### 1.1 Letras entre paréntesis

Las letras entre paréntesis corresponden a la descripción del aparato (págs. 2-3).

### 1.2 Problemas y reparaciones

En caso de problemas, intente siempre solucionarlos ante todo siguiendo las advertencias incluidas en los capítulos "17. Significado de los indicadores" y "18. Resolución de problemas".

En caso de que resulten ineficaces o para más aclaraciones, se recomienda consultar el servicio de atención al cliente en los números indicados en [www.delonghi.com](http://www.delonghi.com).

Para cualquier reparación, póngase en contacto exclusivamente con la Asistencia Técnica De'Longhi. Las direcciones pueden consultarse en el sitio web [www.delonghi.com](http://www.delonghi.com).

## 2. DESCRIPCIÓN

### 2.1 Descripción del aparato - A

- A1. Tapa del recipiente para el café en granos
- A2. Botón de regulación del molinillo de café
- A3. Recipiente del café en granos
- A4. Embudo del café pre-molido
- A5. Portezuela del grupo infusor
- A6. Grupo Infusor extraíble
- A7. Cable de alimentación
- A8. Tapadera del depósito de agua
- A9. Depósito de agua

- A10. Cajón para posos del café
- A11. Bandeja apoya tazas
- A12. Rejilla bandeja
- A13. Indicador nivel de agua en bandeja recoge gotas
- A14. Bandeja recoge gotas
- A15. Bandeja recoge condensación
- A16. Surtidor café ajustable en altura
- A17. Portezuela para acceder al conector de accesorios
- A18. Bandeja apoyatazas

### 2.2 Descripción del panel de control - B

- B1. Botón ON/standby con led integrado
- B2. Botón X2 con led integrado (si se pulsa durante 5 segundos, se entra en el menú configuraciones)
- B3. Botón selección ciclo de Descalcificación
- B4. Botón Clean (limpieza jarra de leche) con led integrado (si se pulsa durante 5 segundos, activa el Enjuague manual)
- B5. Botón selección Intensidad o premolido
- B6. Led selección Intensidad
- B7. Led selección premolido
- B8. Botón selección bebida (\*Bebidas diferentes por tipo y número según el modelo)

### 2.3 Descripción de los indicadores - C

- C1. Indicador filtro agotado:  
Indicador fijo: es necesario sustituir el filtro  
Indicador intermitente: instalación del filtro en curso
- C2. Indicador falta agua:  
Indicador fijo: el agua en el depósito (A9) es insuficiente  
Indicador intermitente: el depósito no está insertado
- C3. Indicador alarma general
- C4. Indicador cajón de posos:  
Indicador fijo: es necesario vaciar el (A10) cajón de posos  
Indicador intermitente: el cajón de posos no está insertado
- C5. Indicador descalcificación:  
Indicador fijo: es necesario descalcificar la cafetera  
Indicador intermitente: descalcificación en curso

### 2.4 Descripción de los accesorios - D\*

(\*diferentes por tipo y número según el modelo)

- D1. Tira reactiva "Prueba dureza total"
- D2. Medidor dosificador del café premolido
- D3. Decalcificador
- D4. Filtro ablandador
- D5. Surtidor de agua

### 2.5 Descripción jarra de leche - E

- E1. Tapa con dispositivo espumador de leche
- E2. Conector tubo suministro de leche (no removible)
- E3. Tubo de salida de la leche montada
- E4. Tubo de aspiración de leche

- E5. Botón extracción jarra/extracción conector jarra
- E6. Conector jarra de leche
- E7. Recipiente de la leche

### 3. PRIMERA PUESTA EN MARCHA DEL APARATO



#### Nota Bene:

- Antes de usar por primera vez el aparato, enjuague con agua caliente todos los accesorios extraíbles que están destinados a entrar en contacto con agua o leche. Se recomienda lavar la jarra de leche (E) (véase capítulo "14. Limpieza completa de la jarra de leche").
- Los posibles restos de café en el molinillo se deben a las pruebas de funcionamiento de la cafetera antes de su comercialización, y son la prueba del cuidado meticuloso que dedicamos al producto.
- En el primer uso el circuito de agua está vacío, por eso la cafetera puede hacer mucho ruido: el ruido se atenuará a medida que el depósito se vaya llenando.
- Para realizar la primera puesta en marcha, asegúrese de que el surtidor de agua (D5) esté colocado en la máquina.

1. Conectar el aparato a la red eléctrica (fig. 1).

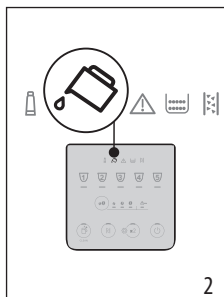
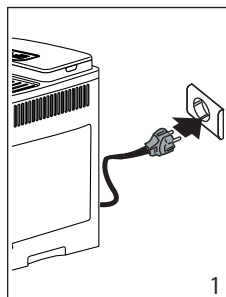

2. En el panel de control (B) se enciende en indicador (C2) (fig. 2): extraiga el depósito de agua (A9) (fig. 3), llénelo hasta la línea MÁX con agua fresca potable (fig. 4), luego vuelva a introducir el depósito.

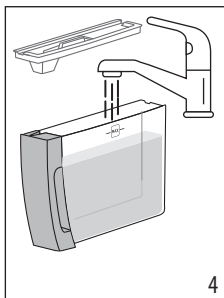
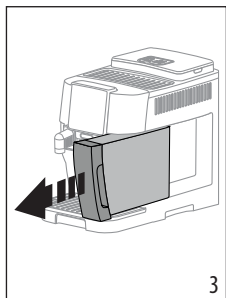

3. En el panel de control parpadea rápidamente el led (B2).
4. Coloque un recipiente debajo de los surtidores de café (A16) y agua (D5) (fig. 5).

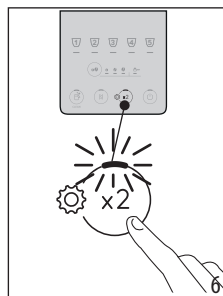
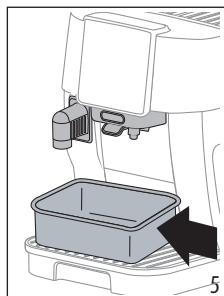

5. Pulse el botón (x2) (fig. 6): el aparato procederá a llenar de agua los circuitos internos y suministrar agua caliente desde el surtidor de agua;
6. El suministro se interrumpe: después de unos segundos, la máquina suministra agua caliente desde el surtidor de café. Una vez finalizado el suministro, la máquina está lista para el uso.

#### Nota bene:

- Cuando utilice por primera vez la máquina, será necesario preparar 4-5 cappuccini antes de obtener buenos resultados.
- Se recomienda instalar de inmediato el filtro del agua suministrado. Cuando han transcurrido los dos meses de duración (véase programador de fecha), o si no se utiliza el aparato durante 3 semanas, es necesario realizar el cambio o remoción del filtro incluso si el respectivo indicador (C1) no está encendido.
- Personalizar lo más pronto la dureza del agua (capítulo "5. Medición de la dureza del agua").

### 4. FILTRO ABLANDADOR

Para mantener constantes en el tiempo los rendimientos de la cafetera, se recomienda utilizar el filtro ablandador De'Longhi. Más información en el sitio [www.delonghi.com](http://www.delonghi.com).

 WaterFilter EAN: 8004399327252

Para el uso correcto del filtro, siga las instrucciones que encontrará a continuación.

1. Saque el filtro (D4) de su embalaje y gire el indicador de fecha hasta visualizar los 2 meses siguientes (fig. 7);

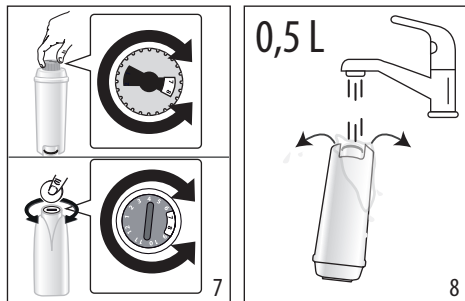

- Para activar el filtro, deje salir agua potable en el agujero central del filtro hasta que el agua salga por las ranuras laterales durante más de un minuto (fig. 8);
- Saque el depósito de agua (A9) de la máquina (fig. 4) y llénelo de agua potable fresca; introduzca el filtro en el depósito de agua sumergiéndolo completamente durante unos diez segundos, inclinándolo y presionándolo ligeramente para que salgan las burbujas de aire (fig. 9);

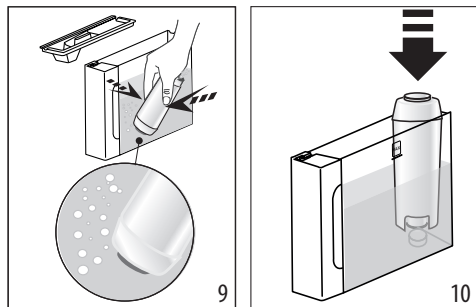

- Introduzca el filtro en el respectivo soporte y apriételo hasta el fondo (fig. 10);
- Cierre de nuevo el depósito con la tapa (A8), luego coloque de nuevo el depósito en la cafetera;
- Si no está, coloque el surtidor de agua caliente un recipiente vacío con una capacidad mínima de 0,5 litros (fig. 5).
- Vea las instrucciones en el capítulo "12. Menú configuraciones" para instalar el filtro;
- En el panel de control, el indicador filtro (C1) parpadea y el led relativo al botón limpieza de la jarra/enjuague manual (B4) parpadea rápidamente;
- Pulse el botón limpieza de la jarra/enjuague manual (fig. 11);

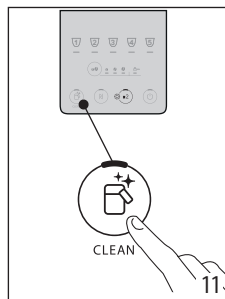

- El aparato suministra agua caliente y se interrumpe automáticamente;
- Cuando finaliza el suministro, el indicador del filtro se apaga, el filtro está activo y puede proceder a utilizar la máquina.

#### Nota Bene:

- Si el led correspondiente al botón (B4) parpadea rápidamente, pulse el mismo botón. De esta manera la cafetera llena los circuitos internos eliminando las burbujas de aire que se han formado y sigue la instalación descrita arriba.
- Una vez finalizada la instalación, los LED de bebidas parpadearán para indicar que la máquina se está calentando y está lista para su uso.

### 4.1 Cambio del filtro

Sustituya el filtro (D4) cuando se enciende el indicador (C1).

- Extraiga el depósito de agua (A9) y el filtro agotado;
- Proceda siguiendo las operaciones ilustradas en el párrafo anterior para activar el filtro;
- Consulte las instrucciones en el capítulo "12. Menú configuraciones" para programar la cafetera y repita los puntos de 9 a 12 del apartado anterior.

#### Nota Bene:

Cuando han transcurrido los dos meses de duración (véase programador de fecha), o si no se utiliza el aparato durante 3 semanas, es necesario realizar el cambio del filtro incluso si la máquina aún no lo requiere.

### 4.2 Extracción del filtro

Si se desea seguir utilizando el aparato sin el filtro (D4), es necesario extraerlo e indicar la extracción.

- Extraiga el depósito de agua (A9) y el filtro agotado;
- Vea instrucciones en el capítulo "12. Menú configuraciones" para programar la cafetera.

#### Nota Bene:



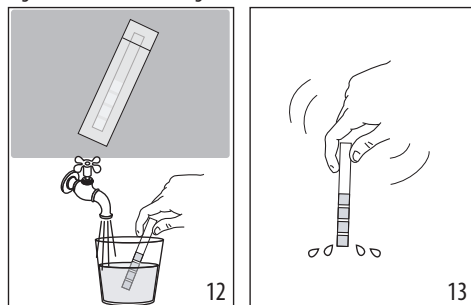

Cuando han transcurrido los dos meses de duración (véase indicador de fecha), o si no se utiliza el aparato durante 3 semanas, es necesario realizar el cambio del filtro incluso si la máquina aún no lo requiere.

## 5. MEDICIÓN DE LA DUREZA DEL AGUA

Configurar inmediatamente la dureza del agua le permite a la cafetera reducir la frecuencia de descalcificación. Entonces, el indicador descalcificación  (C5) se encenderá cuando requerido según la efectiva dureza del agua usada de las diferentes regiones. Proceda de la siguiente manera:



1. Si está incluida en el suministro, quite de su envase la tira reactiva (D1).
2. Sumerja completamente la tira en un vaso de agua durante un segundo aproximadamente; (fig. 12).
3. Saque la tira del agua y sacúdala ligeramente. (fig. 13). Después de alrededor un minuto se forman 1, 2, 3 o 4 cuadraditos de color rojo, en función de la dureza del agua cada cuadradito corresponde a 1 nivel.

Total Hardness Test	Dureza
	1 Baja
	2 Media
	3 Media/Alta
	4 Alta

Vea instrucciones en el capítulo "12. Menú configuraciones" para programar la cafetera.

## 6. ENCENDIDO DEL APARATO

### ¡Peligro quemaduras!

Durante el enjuague, por las boquillas del surtidor de café (A16) sale un poco de agua caliente. Tenga cuidado de no entrar en contacto con salpicaduras de agua. Para evitar vaciar frecuentemente la bandeja recoge gotas (A14), se recomienda recoger el agua de los enjuagues en un recipiente.

- Para encender el aparato, pulse el botón  (B1): el led del botón se enciende y en el panel de control (B) parpadean los ledes de las bebidas para indicar que la cafetera se está calentando.

Durante el calentamiento la máquina efectúa un enjuague; de esta forma, además de calentar la caldera, el aparato deja fluir el agua caliente por los conductos internos para que estos también se calienten.

El aparato está preparado cuando los ledes bebidas e intensidad permanecen encendidos fijos.

## 7. APAGADO DEL APARATO

Cada vez que se apaga el aparato se activa un ciclo de enjuague automático, siempre que se haya preparado un café.

### ¡Peligro quemaduras!

Durante el enjuague, por las boquillas del surtidor de café (A16) sale un poco de agua caliente. Tenga cuidado de no entrar en contacto con salpicaduras de agua. Para evitar vaciar frecuentemente la bandeja recoge gotas (A14), se recomienda recoger el agua de los enjuagues en un recipiente.

- Para apagar el aparato, pulse el botón  (B1);
- en el panel de control parpadean los ledes de los botones bebidas: si está previsto el aparato efectúa el enjuague y después se apaga (stand-by).

### 7.1 Apagado durante periodos prolongados:

Si el aparato no se utiliza durante periodos prolongados (ej. antes de las vacaciones), proceda como se indica a continuación:

- apague el aparato pulse el botón  (B1);
- vacíe y limpie el cajón de posos (A10) y el depósito de agua (A9);
- desconecte el cable de alimentación (A7) de la toma.

### Nota bene:

Cuando vuelva a encender la cafetera, llene el depósito de agua y, antes de suministrar la bebida, realice 3 enjuagues como está indicado en el apartado "8.6 Enjuague"

## 8. SUMINISTRO BEBIDA CAFÉ

### 8.1 Preparación del café utilizando el café en

granos  



### ¡Atención!

No utilice café en granos con caramelo o confitado porque se puede pegar en el molinillo del café y estropearlo.

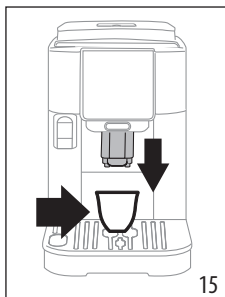
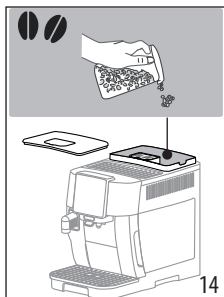
1. Eche el café en granos en el recipiente específico (A3) (fig. 14);





- Coloque una taza bajo las boquillas del surtidor de café (A16) (fig. 15);
- Baje el surtidor de café a fin de acercarlo lo más posible a las tazas: de esta forma se obtiene una crema mejor (fig. 15);
- Seleccione la bebida deseada:

Bebida (*)	Cantidad predeterminada (ml)	Cantidad programable (ml)
 Espresso	40	de $\approx$ 20 a $\approx$ 180
 Coffee	180	de $\approx$ 100 a $\approx$ 240
 Doppio +	120	de $\approx$ 80 a $\approx$ 180

(\*) Bebidas diversas por tipo y número según el modelo.

- La preparación inicia y en el panel de control (B) parpadea el led correspondiente a la bebida que se está preparando.

## 8.2 Preparación de 2 tazas de café

- Ponga las tazas bajo las boquillas del surtidor de café (A16);
- Baje el surtidor de café hasta acercarlo lo más posible a las tazas: de esta forma se obtiene una crema mejor;
- Pulse el botón  (B2): el led correspondiente se enciende;
- Pulse el botón  (B8);  
Espresso
- La preparación inicia y en el panel de control (B) parpadea el led correspondiente al botón Espresso.

## 8.3 Preparación del café con café premolido





**¡Atención!**

- No eche nunca café premolido con la cafetera apagada para evitar que se disperse en el interior, y la ensucie. En este caso, la cafetera se puede estropear.
- No eche más de 1 medida rasa de café (D2), porque se puede ensuciar el interior de la cafetera o se puede (A4) obstruir el embudo.



**Nota Bene:**

Cuando se utiliza café molido, se puede preparar solamente una taza de café a la vez.

- Pulse repetidamente el botón  (B5) hasta que se encienda el led  (B7).
- Asegúrese de que el embudo no esté obstruido y eche entonces un medidor raso de café premolido (fig. 16).

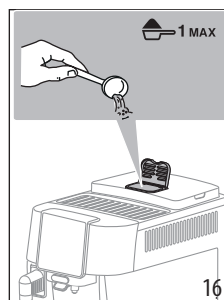

- Coloque una taza bajo las boquillas del surtidor de café (A16) (fig. 15).
- Seleccione la bebida deseada (B8);
- La preparación inicia y en el panel de control (B) parpadea el led correspondiente a la bebida que se está preparando.

**¡Atención!**

- No se puede preparar el café  Doppio+ utilizando el café premolido.

## 8.4 Indicaciones generales para la preparación de bebidas de café

- Durante el uso en el panel de control (B) pueden encenderse los indicadores cuyo significado figura en el capítulo "17. Significado de los indicadores".
- Para obtener un café más caliente, le aconsejamos consultar el apartado "8.7 Consejos para obtener un café más caliente".
- Si el café sale goteando o con poco cuerpo y poca crema, o está demasiado frío, lea los consejos recogidos en el capítulo "18. Resolución de problemas".







- Para personalizar las bebidas de acuerdo a su gusto, consulte los apartados "8.5 Variación de la intensidad del café" y "8.9 Personalizar la cantidad en la taza".

**Nota Bene:**

En modalidad de ahorro energético la máquina podría requerir algunos segundos de espera antes de suministrar el primer café, porque se debe precalentar.

### 8.5 Variación de la intensidad del café

1. Pulse el botón  (B5) hasta encender los ledes correspondientes a la intensidad deseada (B6):

	
	Suave
	Media
	Fuerte

2. Proceda seleccionando la bebida de café deseada.

**Nota bene:**

- En la preparación sucesiva, la cafetera propone la última intensidad seleccionada.
- En el caso de interrupción de la alimentación eléctrica, la cafetera regresa al nivel medio predeterminado.

### 8.6 Enjuague

Con esta función es posible hacer salir agua caliente por el surtidor de café, para limpiar y calentar el circuito interno de la máquina.

1. Coloque bajo el surtidor de café (A16) un recipiente con capacidad mínima de 100ml (fig. 5).
2. Mantenga pulsado el botón  (B4) durante unos 5 segundos: el suministro comienza y se interrumpe automáticamente (si desea interrumpirlo antes, vuelva a pulsar el mismo botón).

**Nota Bene:**

- Para los periodos en que la máquina no se usa durante más de 3 días se aconseja realizar 2/3 enjuagues antes de utilizarla;
- Es normal que, después de haber realizado dicha función, haya agua en el cajón de los posos de café (A10).

### 8.7 Consejos para obtener un café más caliente

Para obtener un café más caliente, le aconsejamos:

- efectúe un enjuague (consulte el apartado "8.6 Enjuague );

- caliente las tazas preparando la bebida Hot water (agua caliente);
- configure un nivel de temperatura más alta (véase capítulo "12. Menú configuraciones").



### 8.8 Ajuste del molinillo

No se debe regular el molinillo de café, al menos inicialmente, ya que se ha configurado previamente en fábrica de manera que se obtenga una distribución correcta del café.

**Nota Bene:**

El botón de regulación debe girarse con el molinillo en funcionamiento en la fase inicial de preparación de la bebida de café.

Para realizar una corrección, durante el funcionamiento del molinillo, regule el mando (A2) como se indica a continuación:

<p>Si el café sale demasiado lento o no sale.</p> <p>El efecto de esta corrección se nota solamente después de haber preparado por lo menos 2 cafés seguidos.</p>	<p>Gire un clic hacia el número 7</p> 
<p>Para un suministro del café con más cuerpo y mejorar el aspecto de la crema</p> <p>El efecto de esta corrección se nota solamente después de haber preparado por lo menos 2 cafés seguidos.</p>	<p>Gire un clic hacia el número 1</p> 

**Nota Bene:**

- Para interrumpir el suministro: pulsa cualquier botón de bebida.
- En cuanto termine la preparación, si se desea aumentar la cantidad de café en la taza, es suficiente mantener pulsado (durante 3 segundos) el botón de la bebida que parpadea rápidamente.

### 8.9 Personalizar la cantidad en la taza

1. Mantenga pulsado durante unos segundos el botón correspondiente a la bebida a programar: cuando el led de la bebida seleccionada parpadea rápidamente, la cafetera está en el modo programación. El suministro comienza;
2. Al alcanzar la cantidad deseada en la taza, presione nuevamente el botón de la bebida: el suministro se interrumpe y la cantidad se memoriza.

**Nota Bene:**

Para anular la programación en curso, presione un botón relativo a otra bebida.

## 9. PREPARACIÓN DE BEBIDAS CON LECHE

### Nota Bene:

- Para utilizar la jarra, compruebe que todos los componentes estén limpios y vueltos a poner como está indicado en el capítulo "14. Limpieza completa de la jarra de leche".
- Para evitar obtener una leche poco montada, o con burbujas grandes, limpie siempre la tapa de la leche (E1) y el conector de la jarra (E6) como está descrito en los apartados "9.6 Limpieza de la jarra de leche después de cada uso", y "14. Limpieza completa de la jarra de leche".

### 9.1 ¿Qué leche utilizar?

La calidad de la espuma puede variar según:

- temperatura de la leche o de la bebida vegetal (para óptimos resultados, utilice siempre leche o bebidas vegetales a temperatura de nevera, 5°C);
- tipo de leche o bebida vegetal;
- marca usada;
- ingredientes y valores nutricionales.

LatteCrema HOT	
Leche Vacuna	
Entera (grasa >3,5%)	✓
Parcialmente desnatada (grasas entre 1,5 y 1,8%)	
Desnatada (grasa <0,5%)	
Bebidas vegetales	
Soja	✓
Almendra	✓
Avena	✓

### Nota Bene:

En el caso de bebidas vegetales, se sugiere el uso de versiones "Barista" para optimizar la calidad de la espuma.

### 9.2 ¿Cuánta leche verter?

En el recipiente de la leche (E7) hay una escala graduada (fig. 17) que le ayudará a verter la cantidad ideal para la preparación de la bebida.

Las muescas intermedias corresponden a  $\approx$  20ml.

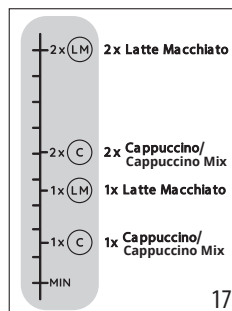

### Nota bene:

- Según el tipo y la temperatura de la leche utilizada, la receta puede variar ligeramente.
- Si la leche de la jarra es demasiado poca, saldrá una bocanada por el tubo de suministro de leche.

### 9.3 Llene y enganche de la jarra de leche

1. Desbloquee la tapa (E1) girándola en sentido horario: la línea en la tapa debe llegar al símbolo  (fig. 18);
2. Luego, levante la tapa (fig.19).

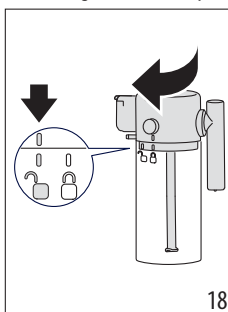

18

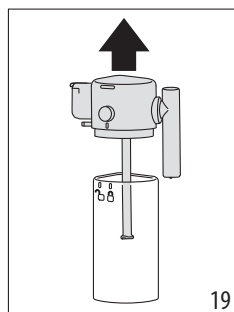

19

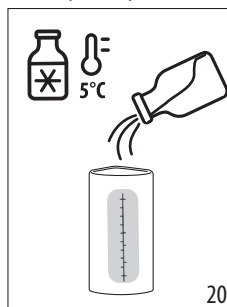

3. Llene el recipiente de la leche (E7) con una cantidad suficiente de leche (fig. 17 y 20);
4. Asegúrese de que el tubo de aspiración de la leche (E4) esté bien colocado en el lugar previsto en el fondo de la tapa de la jarra de la leche (fig. 21);

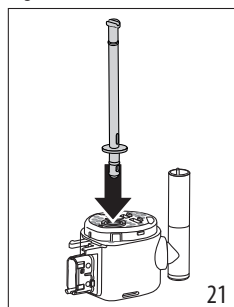

20



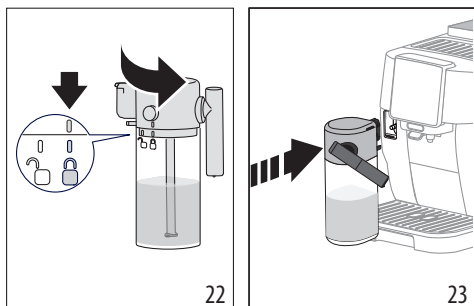

21

5. Cierre la jarra: vuelva a colocar la tapa (la línea de la tapa debe estar a nivel del símbolo  y gírela hacia el símbolo  hasta engancharla (fig. 22);
6. Baje la portezuela y empuje la jarra hasta el fondo del conector (fig. 23). La cafetera emite una señal acústica (si la función está activa).



#### 9.4 Selección de la intensidad del café o uso de café premolido

Una vez preparada la jarra de leche, antes de proceder a la selección de la bebida de leche deseada, es posible personalizar la intensidad del café como está indicado en el apartado "8.5 Variación de la intensidad del café" o seleccionar el uso de café premolido (en tal caso introducir una medida de café como se indica en el apartado "8.3 Preparación del café con café premolido"  ).

#### 9.5 Suministro de la bebida de leche

1. Coloque una taza suficientemente grande debajo de las boquillas del surtidor de café (A16) y debajo del tubo surtidor de leche (E3) (fig. 24).
2. Seleccione la bebida de leche desde el panel de control.

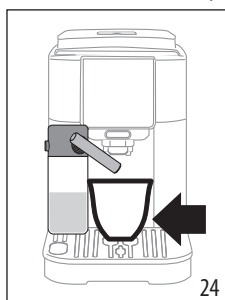



#### Nota Bene:

Si el modo "Ahorro energético" está activado (véase capítulo "12. Menú configuraciones"), el suministro dispensación de la bebida podría tardar unos segundos de espera.

#### 9.6 Limpieza de la jarra de leche después de cada uso

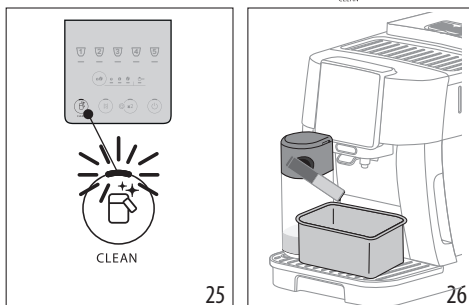
Después de cada suministro de bebidas de leche, en el panel de control parpadea el led relativo al botón  (B4) (fig. 25).



1. Deje la jarra de leche en la máquina (no es necesario vaciar el recipiente de la leche);
2. Coloque una taza u otro recipiente debajo del surtidor de leche (fig. 26);
3. Pulse el botón  : del tubo de suministro de leche sale agua caliente y vapor. La limpieza se interrumpe automáticamente;
4. Pulse el botón de extracción (E5) en la tapa (E1) y hale la jarra para sacarla (fig. 27).

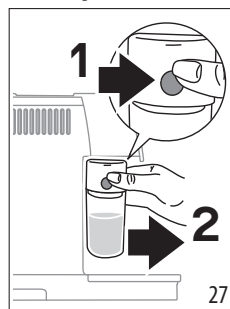

#### En caso de diversas preparaciones seguidas:

- Proceda con la limpieza de la jarra de leche tras la última preparación.

#### Al final de las preparaciones, la jarra de leche está vacía o no hay leche suficiente para otras recetas

- Después de realizar la limpieza con el botón , desmonte la jarra de leche y limpie todos los componentes según el procedimiento descrito en el apartado "14. Limpieza completa de la jarra de leche".

#### Al final de las preparaciones, todavía queda leche suficiente en la jarra para otras recetas

- Después de realizar la limpieza con el botón , saque la jarra de leche y colóquela de inmediato en la nevera.

La jarra puede guardarse en la nevera durante no más de 2 días, después proceda a limpiar todos los componentes según el procedimiento del apartado "14. Limpieza completa de la jarra de leche".

**Atención:**

Si la jarra de leche ha estado fuera de la nevera durante más de **30 minutos**, desmonte y limpie todos los componentes según el procedimiento del apartado "14. Limpieza completa de la jarra de leche".

**Notas generales después de la preparación de las bebidas leche:**

- En algunos casos, para efectuar la limpieza, es necesario esperar a que la máquina se caliente.
- Espere el final de la limpieza. La función se detiene automáticamente. No debe detenerse mientras está en curso.

**9.7 Personalizar la cantidad en la taza**

1. Mantener presionado por unos segundos el botón relativo a la bebida a base de leche a programar: si está en el menú programación cuando el indicador parpadea rápidamente. El suministro del primer ingrediente inicia;
2. Al alcanzar la cantidad deseada en la taza, presione nuevamente el botón de la bebida: el suministro del primer ingrediente se interrumpe y comienza el suministro del segundo ingrediente;
3. Al alcanzar la cantidad deseada en la taza, presione nuevamente el botón de la bebida: el suministro se interrumpe y la cantidad se memoriza.

**¡Nota Bene!**

- Para anular la programación en curso, presione un botón relativo a otra bebida.

**10. SALIDA DE AGUA CALIENTE**

**¡Peligro de quemaduras!**

No deje la cafetera sola cuando sale el agua caliente.

1. Baje la portezuela e introduzca el surtidor de agua caliente (fig. 28).

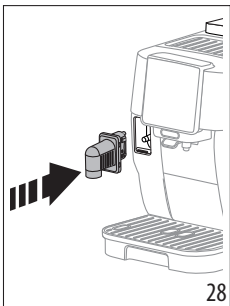

28

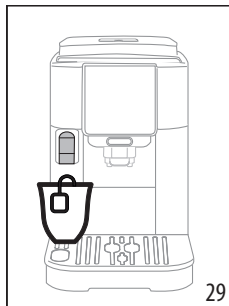

29

2. Coloque una taza debajo del surtidor de agua caliente (fig. 29) (lo más cercano posible para evitar salpicaduras).

3. Pulse el botón Hot water.
4. El suministro se interrumpe automáticamente. Si se desea interrumpir antes, pulse de nuevo el botón .

**Nota Bene:**

En el modo ahorro energético la cafetera tarda unos segundos antes de iniciar el suministro.

**10.1 Personalizar la cantidad de agua caliente**

1. Mantenga pulsado por algunos segundos el botón Hot water: si está en el menú programación cuando el indicador parpadea rápidamente. El suministro comienza;
2. Al alcanzar la cantidad deseada en la taza, presione nuevamente el botón de la bebida: el suministro se interrumpe y la cantidad se memoriza.

	Pre-terminado (ml)	Programable (ml)
 Hot water	250	de ≈ 20 a ≈ 420

**¡Nota Bene!**

Para anular la programación en curso, presione un botón relativo a otra bebida

**11. CONSEJOS PARA EL AHORRO ENERGÉTICO**

- Para reducir el consumo energético, después del suministro de una o más bebidas, quite la jarra de la leche;
- Configure el autoapagado en 15 minutos (véase "12. Menú configuraciones");
- Active el Ahorro Energético (véase "12. Menú configuraciones");
- Cuando la máquina lo requiera, efectúe el ciclo de descalcificación.





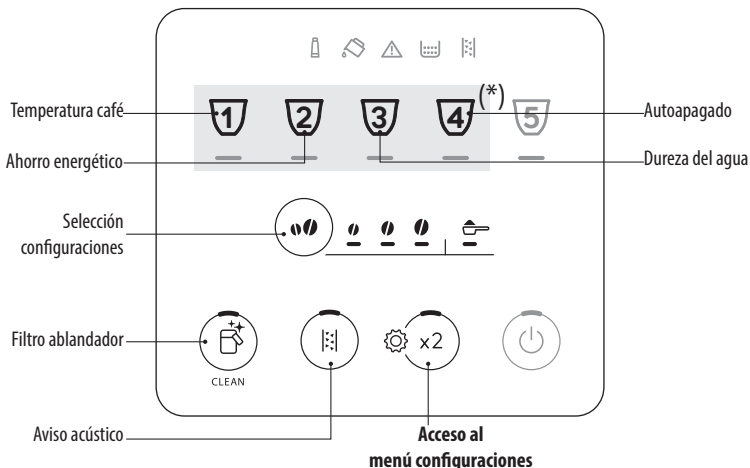





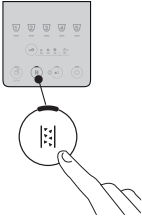



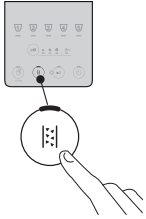
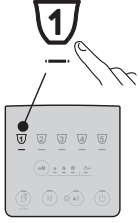



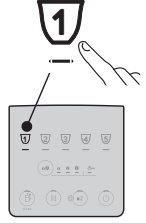

## 12. MENÚ CONFIGURACIONES

Una vez entrados en el menú, los botones que permanecen activos permiten seleccionar las correspondientes funciones:

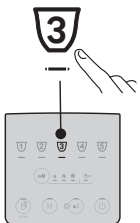





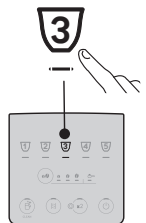

(\*) Bebidas diferentes según el modelo

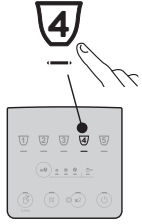

1. Entre en el menú:			
<p>x 5 sec</p>		<p>Mantenga pulsado el botón  x2 durante algunos segundos: se encienden los botones relativos a las configuraciones. Proceda pulsando el botón correspondiente a la configuración a modificar.</p>	
2. Cambie las configuraciones de la máquina:			
<p><b>Filtro ablandador</b></p> <p>CLEAN</p>	<p><b>Pulse el botón intensidad hasta encender los ledes correspondientes a la configuración deseada</b></p>	<p><b>FILTRO INSERTADO</b></p> <p>(Ref: "4. Filtro ablandador" y "4.1 Cambio del filtro")</p> <p><b>FILTRO QUITADO</b></p> <p>(Ref: "4.2 Extracción del filtro")</p>	<p><b>Confirme la selección</b></p> <p>CLEAN</p>
→			

<p><b>Aviso acústico</b></p> 	<p><b>Pulse el botón intensidad hasta encender los ledes correspondientes a la configuración deseada</b></p> 	<p><b>ACTIVO</b></p>  <p><b>NO ACTIVO</b></p> 	<p><b>Confirme la selección</b></p> 
<p><b>Temperatura café</b></p> <p><b>1</b></p> 	<p><b>Pulse el botón intensidad hasta encender los ledes correspondientes a la configuración deseada</b></p> 	<p><b>BAJA</b></p>  <p><b>MEDIA</b></p>  <p><b>ALTA</b></p> 	<p><b>Confirme la selección</b></p> <p><b>1</b></p> 
<p><b>Ahorro energético</b></p> 	<p><b>Pulse el botón intensidad hasta encender los ledes correspondientes a la configuración deseada</b></p> 	<p><b>ACTIVO</b></p>  <p><b>NO ACTIVO</b></p> 	<p><b>Confirme la selección</b></p> 
<p><b>Dureza del agua</b></p> <p><b>3</b></p> 	<p><b>Pulse el botón intensidad hasta encender el led correspondiente al nivel a configurar</b></p> 	<p><b>NIVEL 1</b></p>  <p><b>NIVEL 2</b></p>  <p><b>NIVEL 3</b></p>  <p><b>NIVEL 4</b></p> 	<p><b>Confirme la selección</b></p> <p><b>3</b></p> 

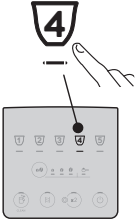

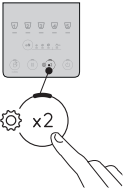

<p><b>Autoapagado</b></p> 	<p><b>Pulse el botón intensidad hasta encender el led correspondiente al tiempo a configurar</b></p> 	<p><b>15 MINUTOS</b></p>  <p><b>30 MINUTOS</b></p>  <p><b>1 HORA</b></p>  <p><b>3 HORAS</b></p> 	<p><b>Confirme la selección</b></p> 
---	--	---	--

**3. Salir del menú:**

	<p>Pulse el botón  x2 :</p> <p>La máquina vuelve a estar lista para su uso.</p> <p><b>¡Nota Bene!</b> La máquina sale automáticamente del menú configuraciones después de 30 segundos de inutilización.</p>
---	--

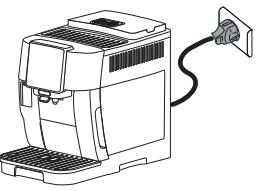
**12.1 Reajuste a los valores de fábrica:**

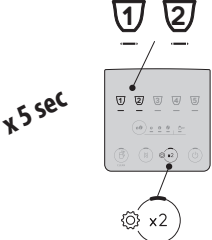
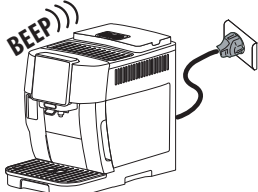

<p>Verifique que la máquina esté en modo de espera (apagada, pero conectada a la red eléctrica).</p>	
<p>Mantenga pulsados durante 5 segundos los botones correspondientes a las bebidas <b>1, 2</b> y  x2 : todas las configuraciones y las cantidades de las bebidas regresan a los valores de fábrica.</p>	
<p>La máquina emite un bip prolongado y todos los indicadores parpadean para confirmar el reajuste</p>	



### 13. LIMPIEZA DEL APARATO

#### ¡Atención!

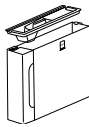
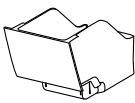
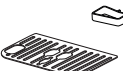
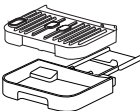
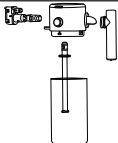
- Para limpiar la cafetera no use disolventes ni detergentes abrasivos, ni alcohol. Con las superautomáticas De'Longhi no hay que utilizar aditivos químicos para limpiar la cafetera.
- No utilice objetos metálicos para eliminar las incrustaciones o los depósitos de café porque podrían rayar las superficies metálicas o plásticas.

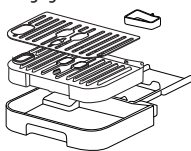
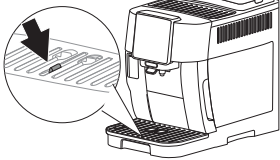

					
 50°C	×	×	×	✓	✓
	✓	✓	✓	✓	✓

Componente	Frecuencia	Procedimiento
<p>Cajón de posos</p> 	<p>Cuando se enciende el indicador  es necesario vaciar el cajón de posos: la máquina no puede preparar el café.</p>	<ul style="list-style-type: none"> <li>• Saque la bandeja recogegotas, vacíela y límpiela.</li> <li>• Vacíe y limpie cuidadosamente el cajón de posos eliminando todos los residuos que puedan haberse depositado en el fondo.</li> <li>• Controle la bandeja recogedora de líquido de condensación (de color rojo) y, si está llena, vacíela.</li> </ul>
	<p>Hasta que no se realice la limpieza del cajón de los posos, la cafetera no podrá preparar el café. El aparato señala la necesidad de vaciar el recipiente aunque no esté lleno, si han transcurrido 72 horas desde la primera preparación (para que el recuento de 72 horas se realice correctamente, la cafetera no debe desconectarse nunca de la red eléctrica).</p>	
<p>Componentes bandeja recogegotas</p> 	<p>La bandeja recogegotas dispone de un indicador rojo flotante) del nivel de agua contenida.</p> <p>Antes de que dicho indicador empiece a salirse de la bandeja apoyatazas, es necesario vaciar la bandeja y limpiarla</p> 	<ul style="list-style-type: none"> <li>• Saque la bandeja recogegotas y el cajón de los posos de café;</li> <li>• Saque la bandeja apoyatazas, y la rejilla, saque la bandeja recogegotas y el cajón de posos y lave todos los componentes;</li> <li>• Controle la bandeja recogedora de líquido de condensación de color rojo y, si está llena, vacíela.</li> <li>• Vuelva a colocar la bandeja recogegotas con la rejilla y el cajón de los posos de café.</li> </ul> <p>Cuando se saca la bandeja recogegotas es obligatorio vaciar siempre el cajón de posos incluso si está poco lleno.</p>



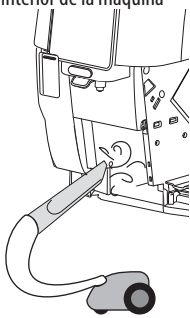
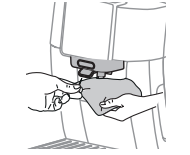

Componente	Frecuencia	Procedimiento
Interior de la máquina 	Controle periódicamente (una vez al mes) que en el interior de la máquina (al que puede accederse una vez extraída la bandeja recoge gotas) no esté sucio.	Apague y desconecte de la red eléctrica la cafetera. No sumerja nunca la cafetera en el agua. <ul style="list-style-type: none"> <li>• Remueva los depósitos de café con un pincel y una esponja;</li> <li>• Aspire todos los residuos con una aspiradora</li> </ul>
Boquillas del surtidor de café 	Limpie periódicamente (una vez al mes) las boquillas del surtidor de café	<ul style="list-style-type: none"> <li>• Limpie periódicamente las boquillas del surtidor de café utilizando una esponja o un paño;</li> <li>• Compruebe que los agujeros del surtidor de café no están obstruidos. Si es necesario, elimine los restos de café con un palillo de dientes.</li> </ul>

## 14. LIMPIEZA COMPLETA DE LA JARRA DE LECHE

### MUY IMPORTANTE

Para mantener unos resultados óptimos con el sistema Lattecrema a lo largo del tiempo, la jarra debe limpiarse a fondo regularmente.

Limpie la jarra de leche como se describe a continuación:

1. Desbloquee la tapa (E1) girándola en sentido horario: la línea en la tapa debe llegar al símbolo ☞ (fig. 18);
2. Luego levante la tapa (fig. 19).
3. Saque el tubo de aspiración (fig. 30);

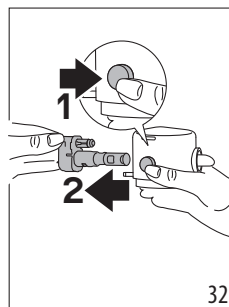
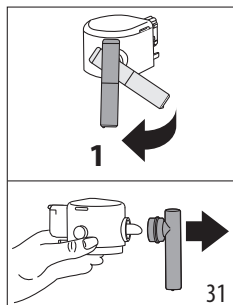
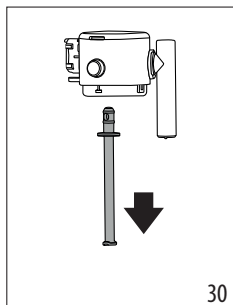

6. Proceda con el lavado en lavavajillas (recomendado) o a mano, en los modos indicados a continuación:
  - **En lavavajillas:** Enjuague todos los componentes arriba descritos y la jarra de leche con agua corriente potable caliente (al menos 40°C); luego colóquelos en la cesta superior del lavavajillas y ponga en marcha un programa de lavado de 50°C, ejemplo ECO estándar.
  - **A mano:** Enjuague a fondo todos los componentes y el recipiente de la leche con agua caliente potable del grifo (al menos 40°C) para eliminar cualquier residuo de leche visible, teniendo cuidado de pasar el agua por todos los orificios de la tapa (fig. 33). A continuación, sumerja todos los componentes en agua potable caliente (al menos 40°C) con detergente para vajillas durante al menos 30 minutos. Luego enjuague abundantemente bajo el agua potable
4. Gire el tubo de suministro de leche a posición vertical y hale hasta sacarlo (fig. 31).
5. Pulse el botón (E5) para extraer el conector (fig. 32).

caliente como está descrito arriba, restregándolos individualmente con las manos.

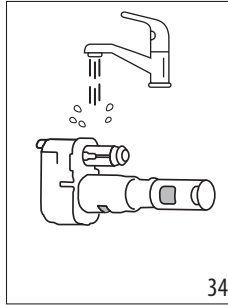
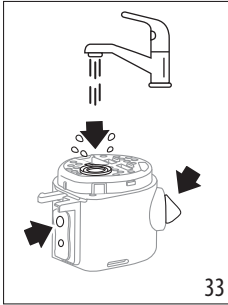

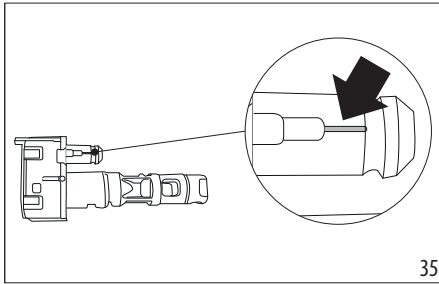

7. Enjuague a fondo el conector de la jarra de leche (E6) (fig. 34). Preste especial atención a que en el canal de aire (en el engrandecimiento) (fig. 35) no queden residuos de leche: retírelos con un palillo si es necesario;

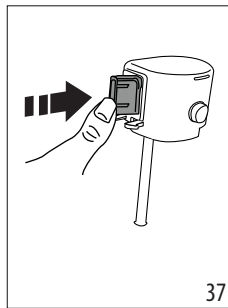
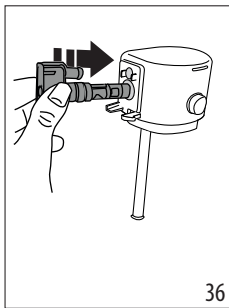

8. Seque todos los componentes con un paño seco y limpio;  
9. Vuelva a colocar el conector empujándolo a fondo (fig. 36 y 37): una vez insertado correctamente, solo podrá extraerse pulsando el botón correspondiente de la propia tapa.



10. Vuelva a montar todos los componentes de la tapadera:  
11. Cierre de nuevo la jarra: vuelva a colocar la tapa (la línea de la tapa debe estar en el símbolo  impreso en el recipiente de la leche (E7) y gírelo hacia el símbolo  hasta que encaje (fig. 22).

## 15. LIMPIEZA GRUPO INFUSOR

Limpie regularmente el infusor (A6) al menos una vez al mes.

### ¡Atención!

El grupo infusor (A6) no se puede extraer cuando la cafetera está encendida.

1. Presione el botón  (B1) para apagar la cafetera;
2. Saque el depósito de agua (A9);
3. Abra la portezuela del grupo infusor ubicada en el lado derecho (fig. 38);
4. Pulse hacia adentro los dos botones de desenganche de colores (fig. 39) y extraiga a la vez el grupo infusor;

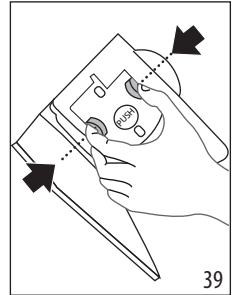
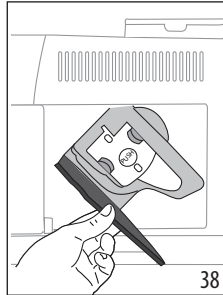

5. Sumerja durante 5 minutos aproximadamente el grupo de infusión en el agua y enjuáguelo bajo el grifo;

### ¡Atención!

ENJUAGUE SÓLO CON AGUA

NO USE DETERGENTES - NO LAVE EN LAVAVAJILLAS

6. Limpie el grupo infusor sin usar detergentes ya que podría estropearse.
7. Utilizando el pincel, limpie los residuos de café presentes en el soporte del grupo infusor, visibles desde la portezuela de la unidad.
8. Después de la limpieza, vuelva a colocar el grupo infusor en el soporte; a continuación pulse la palabra PUSH hasta oír el clic de enganche;

### Nota Bene:

Si le resulta difícil colocar el grupo de infusión, (antes de colocarlo) se debe llevar a la posición correcta presionando las dos palancas (fig. 40).

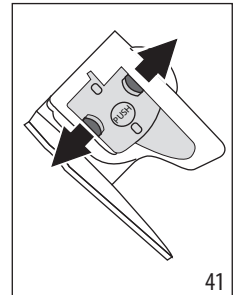
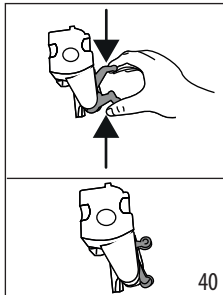

9. Después de haberlo colocado, asegúrese de que los dos botones de colores sobresalgan hacia afuera (fig. 41);
10. Cierre la portezuela del grupo infusor;
11. Reintroduzca el depósito del agua.

## 16. DESCALCIFICACIÓN

- Antes del uso, lea las instrucciones y las etiquetas del descalcificador, que figuran en su embalaje.
- Se recomienda usar solo descalcificador De'Longhi. El uso de descalcificadores no idóneos, como también la descalcificación no realizada regularmente, puede comportar la aparición de defectos no cubiertos por la garantía.
- El descalcificador puede dañar superficies delicadas. Si el producto se derrama accidentalmente, secar inmediatamente.

Para efectuar la descalcificación	
Descalcificador	Descalcificador De'Longhi
Recipiente	Capacidad recomendada: 2 l
Tiempo	~30min
Accesorio	Surtidor de agua caliente (D5)

### Atención:

Si está instalado el filtro ablandador, es necesario quitarlo antes de colocar la solución descalcificante. Sucesivamente, vuelva a introducir el filtro al principio de la fase 3.



Descalcifique la máquina cuando en el panel de control se enciende el indicador  (C4). El mismo indicador parpadeará para señalar que el ciclo de descalcificación está en curso.

### Nota Bene:

- Una vez iniciado el ciclo de descalcificación, no es posible interrumpirlo y debe completarse con todo el ciclo de enjuague. Para ello asegúrese de disponer de descalcificador.
- Proceda de la siguiente manera:

1. Asegúrese de que el surtidor de agua (D5) esté colocado;

<b>Fase 1: Acción descalcificante</b>	
---------------------------------------	---

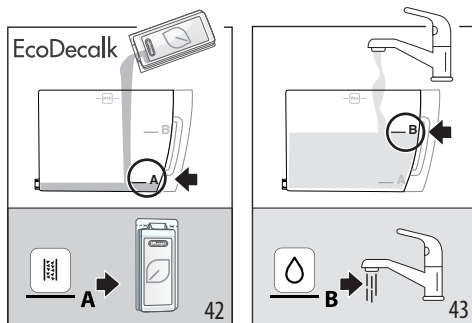

2. Mantenga pulsado durante unos 5 segundos el botón  (B5), hasta que el led correspondiente parpadee rápidamente. El indicador  (C5) intermitente confirma que está en curso el programa de descalcificación. El led correspondiente a la intensidad ligera se enciende para indicar la fase 1 de la descalcificación;

3. Vacíe la bandeja recogegotas (A14) y el cajón de posos (A10) y colóquelos de nuevo; vacíe completamente el depósito de agua (A9) y quite el ablandador (si lo hay);
4. Eche en el depósito del agua el descalcificante hasta alcanzar el nivel **A** (correspondiente a un envase de 100ml) impreso en el revés interno del depósito (fig. 42); y entonces eche agua (un litro) hasta alcanzar el nivel **B** (fig. 43); vuelva a introducir el depósito de agua;

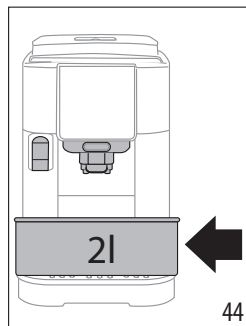

5. Coloque debajo de los surtidores de café (A16) y agua (D5) un recipiente con capacidad mínima de 2 litros (fig. 44).



6. Pulse el botón  para iniciar el programa de descalcificación; el indicador  parpadea para señalar que la fase 1 está en curso;
7. Durante unos 15 minutos, la máquina alterna automáticamente pausas y suministros desde el surtidor de agua caliente y desde el surtidor de café.

Una vez terminada la primera fase del ciclo de descalcificación, se enciende el indicador de falta de agua (C2).

<b>Fase 2: Primer enjuague</b>	
--------------------------------	--

8. Vacíe el recipiente utilizado para recoger la solución descalcificadora y saque el depósito de agua, vacíelo y enjuáguelo con agua corriente, llénelo hasta el nivel MÁX con agua fresca

potable (fig. 45) e introducirlo en la cafetera: vuelva a colocar el recipiente bajo los surtidores;

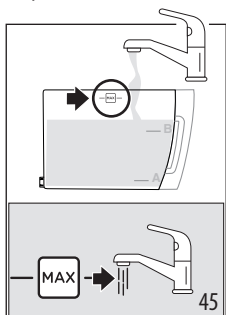

9. Pulse el botón (que parpadea rápidamente) para iniciar el enjuague: el led correspondiente a la intensidad media parpadea para indicar que la fase 2 de descalcificación está en curso;
10. La máquina procede automáticamente con el enjuague de los surtidores de café y agua caliente; Una vez terminada la segunda fase del ciclo de descalcificación, se enciende el indicador de falta de agua (C2).

<b>Fase 3: Segundo enjuague</b>	
---------------------------------	--

11. Vacíe el recipiente utilizado para recoger el agua del primer enjuague, saque el depósito de agua, llénelo hasta el nivel MAX con agua fresca potable (fig. 44) y, si se utiliza, reintroduzca el filtro ablandador, reintroduzca el depósito en la cafetera y vuelva a colocar el recipiente bajo los surtidores;
12. Pulse el botón (que parpadea rápidamente) para iniciar el enjuague: el led correspondiente a la intensidad fuerte parpadea para indicar que la fase 3 de la descalcificación está en curso: el enjuague procede de los surtidores; (\*)

<b>Fase 4: Finalización de la descalcificación</b>	
--	--

13. Cuando el led relativo a la función premolido se enciende, la descalcificación ha terminado correctamente;
14. Se enciende el indicador cajón de posos (C4): saque y vacíe el cajón de recogida del agua de enjuague, extraiga la bandeja recogegotas y vacíe el cajón de posos, donde se acumula parte del agua de enjuague. Vuelva a colocar todo en la máquina;
15. Se enciende el indicador falta agua (C2): saque y llene el depósito con agua potable fresca. Vuelva a colocar el depósito en la cafetera.



La máquina está preparada para el uso.

**Nota Bene:**

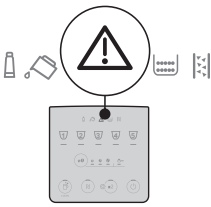

- Es normal que, después de haber realizado el ciclo de descalcificación, haya agua en el cajón de los posos de café.
- (\*) El aparato requiere un tercer enjuague, en caso de que el depósito de agua no se haya llenado hasta el nivel MÁX: esto para garantizar que no haya solución descalcificadora en los circuitos internos del aparato. En este caso, repita el punto 11 de la fase 3.

**17. SIGNIFICADO DE LOS INDICADORES**

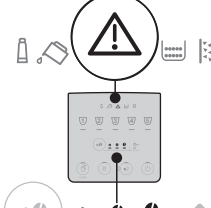
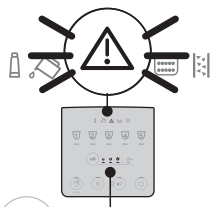
Indicador/Led	Significado
Los indicadores relativos a las bebidas parpadean	La cafetera se está calentando: espere
Los indicadores relativos a las bebidas y a los ajustes relativos están encendidos fijos	La cafetera está lista para el uso: proceda seleccionando la bebida a suministrar y las relativas opciones
	Sustituya el filtro (véase capítulo "4. Filtro ablandador")
	El agua en el depósito no es suficiente: llene el depósito
	El depósito no está colocado en la máquina o no está colocado correctamente: introduzca correctamente el depósito
→	

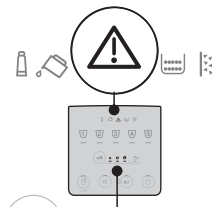
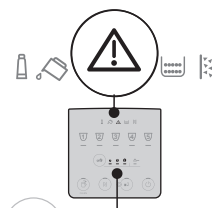
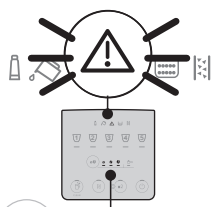
Indicador/Led	Significado
	<p>Alarma genérica: el interior de la máquina está muy sucio. Limpie meticulosamente la máquina. Si después de realizar la limpieza, la máquina sigue mostrando el mensaje, contacte con el servicio de atención al cliente y/o un Centro de Asistencia autorizado</p>
	<p>Después de la limpieza no se ha colocado el infusor: coloque el infusor como está indicado en el capítulo "15. Limpieza grupo infusor"</p>
	<p>Faltan granos: llene el recipiente de granos, luego presione cualquier botón para salir de la alarma.</p>
	<p>La molienda es demasiado fina, por lo tanto, el café sale muy lentamente o no sale del todo. Regular el molinillo de café (A2) (apdo. "8.8 Ajuste del molinillo").</p>
→	

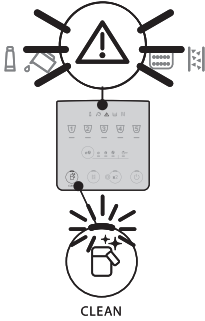
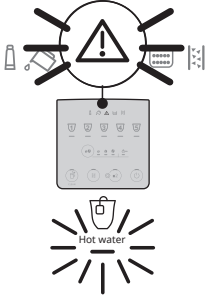
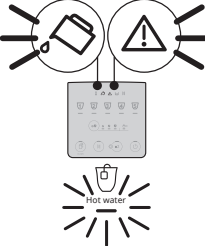
Indicador/Led	Significado
	<p>Se seleccionó la preparación con café premolido sin verter el café en el embudo (A4)</p>
	<p>Se ha echado demasiado café. Seleccione una intensidad más ligera o reduzca la cantidad de premolido</p>
	<p>El café sale muy lentamente o goteando. El café se ha molido demasiado fino. Use café para cafeteras de café espresso.</p>
→	

Indicador/Led	Significado
	<ul style="list-style-type: none"> <li>• Se solicita el suministro de una bebida de leche pero el conector (E6) no está correctamente insertado: compruebe que la jarra de leche esté completa con todos los componentes correctamente insertados (véase párr. "14. Limpieza completa de la jarra de leche")</li> <li>• La jarra de leche se sacó durante el suministro de la leche. Vuelva a colocar la jarra de leche: la máquina regresa a estar lista para el uso</li> <li>• Se solicita el suministro de una bebida a base de leche, pero la cantidad en el recipiente es insuficiente (véase párr. "9.2 ¿Cuánta leche verter?")</li> </ul>
	<p>Se solicita el suministro de agua caliente, pero el surtidor no está colocado: coloque el surtidor de agua</p>
	<p>El circuito hidráulico está vacío. Suministre agua caliente pulsando el botón correspondiente  Hot Water</p>
→	

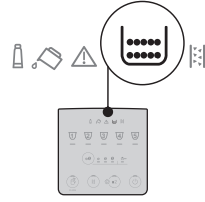
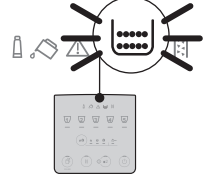
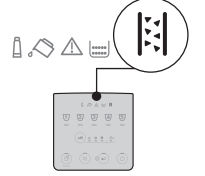
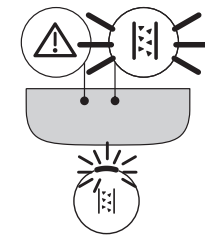
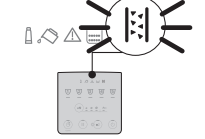
Indicador/Led	Significado
	<p>Es necesario vaciar el cajón de los posos (A10)</p>
	<p>El cajón de los posos (A10) no está colocado o no está colocado correctamente: coloque la bandeja recogegotas con el cajón de los posos presionando a fondo</p>
	<p>Es necesario efectuar la descalcificación ("16. Descalcificación")</p>
	<p>La descalcificación ha sido interrumpida. Completar el ciclo reanudando el funcionamiento desde la fase indicada por los ledes correspondientes a la selección intensidad.</p>
	<p>Descalcificación en curso</p>
→	

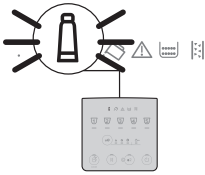
Indicador/Led	Significado
	Instalación/Sustitución filtro ablandador en curso

## 18. RESOLUCIÓN DE PROBLEMAS

A continuación, se enumeran algunos posibles funcionamientos incorrectos.

Si no puede resolverse el problema en el modo descrito, póngase en contacto con la asistencia técnica.

Problema	Causa	Solución
El aparato no se enciende.	La clavija no está conectada a la toma.	Conecte la clavija a la toma.
El café no está caliente.	Las tazas no se han precalentado.	Caliente las tazas enjuagándolas con agua caliente (N.B: se puede utilizar la función agua caliente).
	Los circuitos internos del aparato se han enfriado porque han transcurrido 2/-3 minutos desde el último café.	Antes de preparar el café caliente los circuitos internos con un enjuague, manteniendo presionado el botón  (B4) durante algunos segundos.
	La temperatura café configurada es baja.	Configure una temperatura café más alta en el menú configuraciones (véase "12. Menú configuraciones").
	Indica que es necesario descalcificar la cafetera	Realice la descalcificación. Sucesivamente verificar el nivel de dureza del agua ("5. Medición de la dureza del agua") y comprobar si el aparato está configurado según la dureza efectiva ("12. Menú configuraciones").
El café tiene poco cuerpo o poca crema.	El café se ha molido demasiado grueso.	Regule la molienda ("8.8 Ajuste del molinillo"). El efecto es visible solo después de haber preparado por lo menos 2 cafés.
	El café no es adecuado.	Use café para máquina de café espresso.
	El café no es fresco.	El envase del café está abierto desde hace demasiado tiempo y ha perdido el aroma.
El café sale muy lentamente o goteando.	El café se ha molido demasiado fino.	Regule la molienda ("8.8 Ajuste del molinillo"). El efecto es visible solo después de haber preparado por lo menos 2 cafés.
		→

<b>Problema</b>	<b>Causa</b>	<b>Solución</b>
La máquina no suministra el café.	La máquina detecta impurezas en su interior	Espera a que la máquina regrese a estar lista para el uso y seleccione la bebida deseada. Si el problema persiste, contacte con el centro de asistencia autorizado.
El café no sale por una o por ninguna de las boquillas del dispositivo de suministro.	Las boquillas del surtidor de café están obstruidas.	Limpie las boquillas con un paño. Si es necesario, utilice un palillo de dientes para remover posibles incrustaciones.
El café preparado está aguado.	El embudo para el café premolido está obstruido.	Abra la puerta, limpie el embudo con la ayuda de un pincel.
El grupo infusor no se puede extraer.	No se ha realizado el apagado.	Realice el apagado pulsando el botón  .
Al finalizar la descalcificación el aparato requiere un tercer enjuague	Durante los dos ciclos de enjuague, el depósito de agua no se ha llenado hasta el nivel MÁX	Reanudar la operación de descalcificación desde "Fase 3: S e g u n d o enjuague".
La leche hace burbujas grandes o sale a chorros por el surtidor de leche (E3) o está poco montada.	La leche no está suficientemente fría o no es parcialmente desnatada o totalmente desnatada.	Utilice leche totalmente desnatada o parcialmente desnatada, a la temperatura de nevera (unos 5°C). Si no se obtiene un buen resultado, intente cambiar la marca de la leche.
	La tapa de la jarra de la leche está sucia.	Desmonte los componentes y límpielos minuciosamente como está indicado en el cap. "9.6 Limpieza de la jarra de leche después de cada uso". Preste especial atención a la limpieza del conector de la jarra de leche (E6).
	Se utilizan bebidas vegetales.	El resultado varía mucho en base a las características nutricionales de las bebidas. Se recomienda el uso de versiones "Barista".
Las bebidas a base de leche no están habilitadas	La jarra de leche no está insertada o no está insertada correctamente.	Prepare la jarra de leche e introdúzcala correctamente en la máquina.
	Se han preparado numerosas bebidas leche seguidas y la máquina debe regresar a la temperatura ideal para preparar las próximas.	Espera hasta que en el panel de control estén habilitadas nuevamente las bebidas a base de leche.
El nivel apoyatazas sobre la máquina está caliente	Se han preparado varias bebidas en rápida sucesión	
La máquina no está en funcionamiento y hace ruido o emite pequeños resoplidos de vapor	La máquina está preparada para el uso o se ha apagado hace poco y algunas gotas de condensación caen dentro del vaporizador aún caliente.	Este fenómeno forma parte del funcionamiento normal del aparato; para limitarlo, vacíe la bandeja recogegotas.
→		



<b>Problema</b>	<b>Causa</b>	<b>Solución</b>
El aparato emite bocanadas de vapor por la bandeja recogegotas y/o hay agua en la superficie sobre la que está colocado el aparato .	Después de la limpieza, no se ha vuelto a poner la rejilla bandeja.	Vuelva a insertar la rejilla de la bandeja recogegotas.

## **19. DATOS TÉCNICOS**

Tensión:	220-240 V~ 50-60 Hz máx. 10 A
Potencia:	1450W
Presión:	1,5 MPa (15 bar)
Capacidad del depósito de agua:	1,8 l
Dimensiones LxPxH:	240x440x350 mm
Longitud cable:	1250 mm
Peso (diferente según el modelo):	8,8 kg
Capacidad máx. del recipiente granos:	250 g

De'Longhi se reserva el derecho de modificar, en cualquier momento, las características técnicas y estéticas, manteniendo inalterada la funcionalidad y la calidad de los productos.

## SUMÁRIO





<b>1. INTRODUÇÃO .....</b>	<b>51</b>
1.1 Letras entre parênteses .....	51
1.2 Problemas e reparações .....	51
<b>2. DESCRIÇÃO .....</b>	<b>51</b>
2.1 Descrição do aparelho - A .....	51
2.2 Descrição do painel de comando - B.....	51
2.3 Descrição dos indicadores luminosos - C51	
2.4 Descrição dos acessórios - D* .....	51
2.5 Descrição do jarro de leite - E .....	52
<b>3. ANTES DE COLOCAR A MÁQUINA EM FUNCIONAMENTO .....</b>	<b>52</b>
<b>4. FILTRO AMACIADOR .....</b>	<b>52</b>
4.1 Substituição do filtro .....	53
4.2 Remoção do filtro.....	53
<b>5. MEDIÇÃO DA DUREZA DA ÁGUA .....</b>	<b>54</b>
<b>6. LIGAÇÃO DO APARELHO .....</b>	<b>54</b>
<b>7. DESLIGAR A MÁQUINA.....</b>	<b>54</b>
7.1 Desligamento por períodos prolongados:54	
<b>8. EXTRAÇÃO DE BEBIDAS DE CAFÉ.....</b>	<b>54</b>
8.1 Preparação do café utilizando o café em grão	54
8.2 Preparação de 2 chávenas de café .....	55
8.3 Preparação do café mediante utilização de café pré-moído .....	55
8.4 Indicações gerais para a preparação de bebidas com café.....	55
8.5 Variação da intensidade do café.....	56
8.6 Enxaguamento .....	56
8.7 Conselhos para o café mais quente.....	56
8.8 Regulação do moinho de café .....	56
8.9 Personalize a quantidade na chávena ....	56
<b>9. PREPARAÇÃO DE BEBIDAS COM LEITE .....</b>	<b>57</b>
9.1 Que leite utilizar? .....	57
9.2 Quanto leite deitar?.....	57
9.3 Encha e engate o jarro de leite .....	57
9.4 Seleção da intensidade do café ou utilização de café pré-moído.....	58
9.5 Dispensação da bebida de leite .....	58
9.6 Limpeza do jarro do leite após cada utilização.....	58
9.7 Personalize a quantidade na chávena....	59
<b>10. FORNECIMENTO DE ÁGUA QUENTE.....</b>	<b>59</b>
10.1 Personalize a quantidade de água quente59	
<b>11. CONSELHOS DE POUPANÇA DE ENERGIA...59</b>	
<b>12. MENU DE CONFIGURAÇÕES .....</b>	<b>60</b>
12.1 Redefinição para os valores de fábrica...62	
<b>13. LIMPEZA DO APARELHO .....</b>	<b>63</b>
<b>14. LIMPEZA COMPLETA DO JARRO DO LEITE .64</b>	
<b>15. LIMPEZA DO INFUSOR .....</b>	<b>65</b>
<b>16. DESCALCIFICAÇÃO .....</b>	<b>66</b>
<b>17. SIGNIFICADO DOS INDICADORES LUMINOSOS .....</b>	<b>68</b>
<b>18. RESOLUÇÃO DE PROBLEMAS .....</b>	<b>70</b>
<b>19. DADOS TÉCNICOS .....</b>	<b>72</b>

Antes de utilizar o aparelho leia sempre o folheto dos avisos de segurança.

## 1. INTRODUÇÃO

Reserve alguns minutos para ler estas instruções de utilização. Evitará assim de incorrer em situações de perigo ou de danificar a máquina.

Os LED e os indicadores luminosos na sua máquina irão ajudá-lo a interagir corretamente com a máquina:

	Desligado	--
	Ligado	Função disponível
	Luz intermitente	Função em curso
	Intermitente rápido	O aparelho exige a intervenção por parte do utilizador

Esta simbologia é usada também no quick guide associado ao produto.

### 1.1 Letras entre parênteses

As letras entre parênteses correspondem à descrição do aparelho (pág. 2-3).

### 1.2 Problemas e reparações

Em caso de problemas, procure antes de tudo resolvê-los seguindo as advertências presentes nos capítulos "17. Significado dos indicadores luminosos" e "18. Resolução de problemas".

Se estes forem ineficazes, ou para receber mais esclarecimentos, aconselha-se a consultar a assistência ao cliente, nos números indicados no site [www.delonghi.com](http://www.delonghi.com).

Para eventuais reparações, dirija-se exclusivamente à Assistência Técnica De'Longhi. Os endereços podem ser consultados no site [www.delonghi.com](http://www.delonghi.com).

## 2. DESCRIÇÃO

### 2.1 Descrição do aparelho - A

- A1. Tampa do depósito de café em grãos
- A2. Manipulo de regulação da moagem
- A3. Depósito de café em grão
- A4. Funil para café pré-moído
- A5. Porta do infusor
- A6. Infusor removível
- A7. Cabo de alimentação
- A8. Tampa do reservatório de água

- A9. Reservatório de água
- A10. Depósito das borras de café
- A11. Bandeja de apoio das chávenas
- A12. Grelha do tabuleiro
- A13. Indicador de nível de água no tabuleiro de recolha de pingos
- A14. Tabuleiro de recolha de pingos
- A15. Tabuleiro de recolha de condensado
- A16. Bico de saída de café de altura regulável
- A17. Porta para aceder ao conector de acessórios
- A18. Superfície para as chávenas

### 2.2 Descrição do painel de comando - B

- B1. Botão ON/stand-by com LED integrado
- B2. Tecla X2 com LED integrado (se for pressionado por 5 segundos, entra-se no menu definições)
- B3. Tecla de seleção do ciclo de Descalcificação
- B4. Tecla Clean (limpeza do jarro de leite) com LED integrado (se for pressionado por 5 segundos, ativa o Enxaguamento manual)
- B5. Tecla de seleção da intensidade ou pré-moído
- B6. LED de seleção da intensidade
- B7. LED de seleção de pré-moído
- B8. Tecla de seleção da bebida (\*Bebidas diferentes por tipo e número consoante o modelo)

### 2.3 Descrição dos indicadores luminosos - C

- C1. Indicador luminoso de filtro gasto:  
Indicador luminoso fixo: necessário substituir o filtro  
Indicador intermitente: instalação do filtro em curso
- C2. Indicador luminoso de falta de água:  
Indicador luminoso fixo: a água no depósito (A9) é insuficiente  
Indicador intermitente: o reservatório não está inserido
- C3. Indicador luminoso alarme genérico
- C4. Indicador luminoso de depósito de borras de café:  
Indicador luminoso fixo: o depósito de borras de café (A10) deve ser esvaziado  
Indicador intermitente: o depósito de borras de café não está inserido
- C5. Indicador luminoso de descalcificação:  
Indicador luminoso fixo: é necessário descalcificar a máquina  
Indicador intermitente: descalcificação em curso

### 2.4 Descrição dos acessórios - D\*

(\*diferentes por tipo e número consoante os modelos)

- D1. Tira-teste "Total Hardness Test"
- D2. Medida de café pré-moído
- D3. Descalcificante
- D4. Filtro amaciador
- D5. Dispensador de água

## 2.5 Descrição do jarro de leite - E

- E1. Tampa com dispositivo batedor de leite
- E2. Conector do tubo dispensador de leite (não removível)
- E3. Tubo de dispensação de leite com espuma
- E4. Tubo de imersão de leite
- E5. Botão de extração do jarro/extração do conector do jarro
- E6. Conector do jarro de leite
- E7. Recipiente de leite

## 3. ANTES DE COLOCAR A MÁQUINA EM FUNCIONAMENTO

### Observação:

- Na primeira utilização, enxague todos os acessórios removíveis que estejam destinados ao contacto com água ou leite. Aconselha-se lavar o jarro de leite (E) (ver capítulo "14. Limpeza completa do jarro do leite").
- Eventuais vestígios de café no moinho devem-se aos testes de funcionamento da máquina antes de a colocar no mercado e são a prova do cuidado metucioso que temos com o produto.
- Na primeira utilização, o circuito de água está vazio, por isso, a máquina pode fazer muito barulho; o barulho diminuirá à medida que o circuito se encher.
- Para efetuar o primeiro arranque, certifique-se de que o dispensador de água (D5) esteja inserido na máquina.

1. Ligue a máquina à rede elétrica (fig. 1).

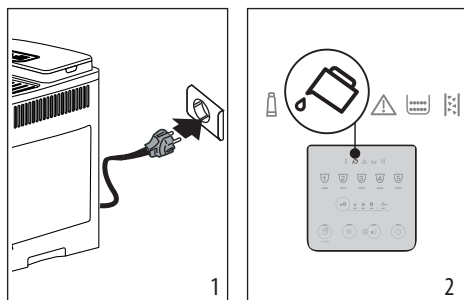

2. No painel de comando (B) acende-se o indicador luminoso  (C2) (fig. 2): extraia o depósito de água (A9) (fig. 3), encha-o até à linha MÁX. com água fresca potável (fig. 4), e insira novamente o próprio depósito.

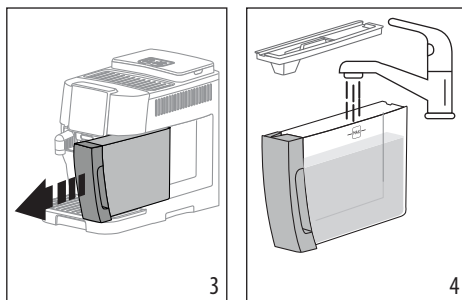

3. No painel de controlo pisca rapidamente o LED  (x2) (B2).
4. Meta um recipiente por baixo dos dispensadores de café (A16) e de água (D5) (fig. 5).

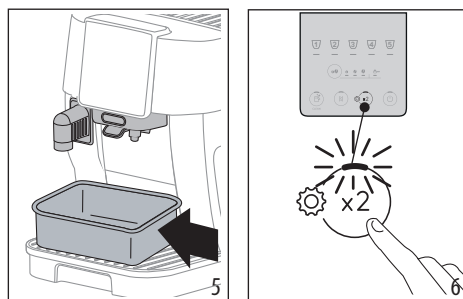

5. Prima a tecla  (x2) (fig. 6): o aparelho irá encher os circuitos internos com água e dispensar água quente pelo dispensador de água;
  6. A dispensação interrompe-se: após alguns segundos, a máquina dispensa água quente pelo dispensador de café.
- Uma vez concluída a dispensação, a máquina está pronta para a utilização.

### Nota Importante:

- Na primeira utilização, é necessário fazer 4 - 5 cappuccinos até que a máquina comece a dar um resultado satisfatório na chávina.
- Aconselha-se a instalar de imediato o filtro de água incluído. Quando tiverem decorrido os dois meses de duração (veja o datador), ou se o aparelho não for utilizado durante 3 semanas, proceda à substituição ou remoção do filtro ainda que o respetivo indicador luminoso (C1) não esteja aceso.
- Personalize o mais rapidamente possível a dureza da água (capítulo "5. Medição da dureza da água").

## 4. FILTRO AMACIADOR

Para manter constantes no tempo os desempenhos da máquina, é aconselhável usar o filtro amaciador De'Longhi.

Para uma utilização correta do filtro, siga as instruções descritas de seguida.

1. Retire o filtro (D4) da embalagem e rode o datador até visualizar os próximos 2 meses (fig. 7);

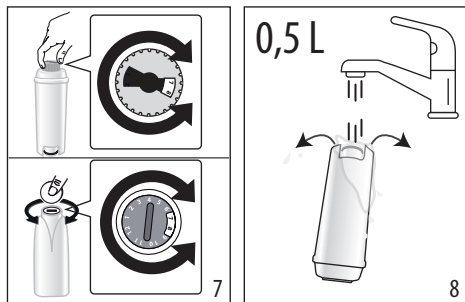

2. Para ativar o filtro, faça correr água potável no orifício central do filtro até que a água saia pelas aberturas laterais por mais de um minuto (fig. 8);
3. Extraia o depósito de água (A9) da máquina (fig. 4) e encha-o de água fresca potável; insira o filtro no depósito de água mergulhando-o completamente por uma dezena de segundos, inclinando-o e premindo-o ligeiramente para permitir a saída das bolhas de ar (fig. 9);

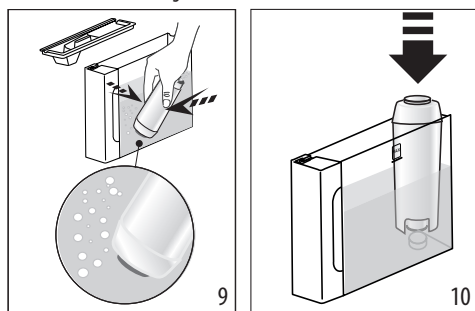

4. Insira o filtro no próprio alojamento e pressione com firmeza (fig. 10);
5. Feche de novo o depósito com a tampa (A8), de seguida reinsira o mesmo na máquina;
6. Se não estiver presente, insira o dispensador de água (D5).
7. Coloque sob o dispensador de água quente um recipiente vazio com capacidade mínima de 0,5 litros (fig. 5).
8. Consulte as instruções no capítulo “12. Menu de configurações” para instalar o filtro;
9. No painel de comando, pisca o indicador luminoso do filtro (C1) e o respetivo LED na tecla limpeza do jarro/enxaguamento manual (B4) pisca rapidamente;

10. Prima a tecla de limpeza do jarro/enxaguamento manual (fig. 11);

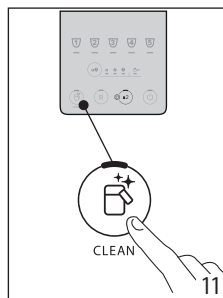

11. A máquina tira água quente e interrompe-se automaticamente;
12. Terminada a dispensação, o indicador luminoso do filtro apaga-se, o filtro está ativo e pode-se utilizar a máquina.

#### Nota Importante:

- Se o LED relativo à tecla  (B4) pisca rapidamente, prima a própria tecla. Desta forma, a máquina procede a encher os circuitos internos eliminando as bolhas de ar que se criam e continua a instalação acima descrita.
- No final da instalação, os LED das bebidas piscam a indicar que a máquina se está a aquecer para voltar a estar pronta a ser utilizada.

#### 4.1 Substituição do filtro

Substitua o filtro (D4) quando se acender o indicador luminoso  (C1).

1. Extraia o reservatório de água (A9) e o filtro gasto;
2. Proceda seguindo as operações ilustradas no parágrafo anterior, para ativar o filtro;
3. Consulte as instruções no capítulo “12. Menu de configurações” para configurar a máquina e repita os pontos 9 a 12 do parágrafo anterior.

#### Nota Importante:

Quando tiverem decorrido dois meses de duração (veja o datador) ou se o aparelho não for utilizado durante 3 semanas, proceda à substituição do filtro mesmo que a máquina ainda não a solicite.

#### 4.2 Remoção do filtro

Se desejar continuar a utilizar a máquina sem o filtro (D4), é necessário removê-lo e sinalizar a sua remoção.

1. Extraia o reservatório de água (A9) e o filtro gasto;
2. Consulte as instruções no capítulo “12. Menu de configurações” para configurar a máquina.

### Nota Importante:

Após dois meses de duração (ver o datador), ou se a máquina não for utilizada por 3 semanas, proceda à remoção do filtro mesmo que a máquina ainda não o peça.



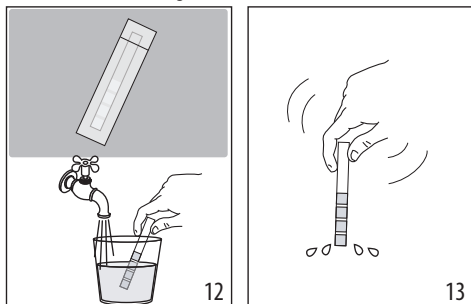

## 5. MEDIÇÃO DA DUREZA DA ÁGUA

Configurar logo a dureza da água permite à máquina diminuir a frequência da descalcificação. O indicador de descalcificação  (C5) acende-se depois quando necessário, com base na dureza real da água fornecida pela rede nas diversas regiões.

Proceda conforme se segue:



1. Se incluída com o seu modelo, retire da embalagem a tira reativa (D1).
2. Mergulhe completamente a tira num copo com água durante cerca de um segundo (fig. 12).
3. Extraia a tira da água e sacuda-a ligeiramente (fig. 13). Cerca de um minuto depois, formam-se 1, 2, 3 ou 4 quadrinhos de cor vermelha, segundo a dureza da água, cada quadrinho corresponde a 1 nível.

Total Hardness Test	Dureza
	<b>1</b> Baixa
	<b>2</b> Média
	<b>3</b> Média/alta
	<b>4</b> Alta

Consulte as instruções no capítulo “12. Menu de configurações” para configurar a máquina.

## 6. LIGAÇÃO DO APARELHO

### Perigo de queimaduras!

Durante o enxague sai um pouco de água quente (A16) pelos bicos de saída do café. Preste atenção para não entrar em contacto com borrifos de água. Para evitar de esvaziar frequente-

mente o tabuleiro de recolha de pingos (A14), é aconselhável recolher a água dos enxaguamentos num recipiente.

- Para ligar o aparelho, prima a tecla  (B1): o LED da tecla acende-se e, no painel de controlo (B), piscam os LED das bebidas, a indicar que a máquina se está a aquecer.

Durante o aquecimento, a máquina efetua um enxaguamento; deste modo, além de aquecer a cadeira, o aparelho começa a circular a água nas condutas internas para que estas também possam ser aquecidas.

O aparelho está pronto para ser usado quando os LED de bebidas e intensidade permanecem acesos fixos.

## 7. DESLIGAR A MÁQUINA

A cada desligamento, o aparelho efetua um enxaguamento automático, caso tenha sido preparado um café.

### Perigo de queimaduras!

Durante o enxague sai um pouco de água quente (A16) pelos bicos de saída do café. Preste atenção para não entrar em contacto com borrifos de água. Para evitar de esvaziar frequentemente o tabuleiro de recolha de pingos (A14), é aconselhável recolher a água dos enxaguamentos num recipiente.

- Para desligar o aparelho, prima a tecla  (B1);
- no painel de controlo, piscam os LED das teclas de bebidas: se previsto, o aparelho efetua um enxaguamento e depois desliga-se (stand-by).

### 7.1 Desligamento por períodos prolongados:

Se o aparelho não for utilizado por períodos prolongados (por ex., durante as férias), proceda da seguinte forma:

- desligue o aparelho premindo a tecla  (B1);
- esvazie e limpe o depósito das borras de café (A10) e o reservatório de água (A9);
- desconecte o cabo de alimentação (A7) da tomada de corrente.

### Nota Importante:

Ao ligar a máquina novamente, encha o reservatório de água e, antes de extrair a bebida, execute 3 enxaguamentos conforme indicado no parágrafo “8.6 Enxaguamento t”

## 8. EXTRAÇÃO DE BEBIDAS DE CAFÉ

### 8.1 Preparação do café utilizando o café em

grão  



### Atenção!

Não utilize grãos verdes, caramelizados ou cristalizados, pois podem colar-se ao moinho de café e torná-lo inutilizável.

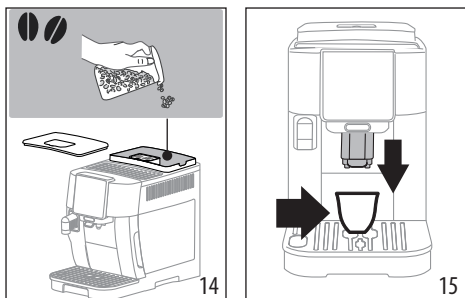
1. Introduza os grãos de café no depósito correspondente (A3) (fig. 14);





- Coloque uma chávena por baixo dos bocais de extração de café (A16) (fig. 15);
- Abaixe o bico de saída de modo a aproximá-lo o mais perto possível da chávena: obtém-se, assim, um creme melhor (fig. 15);
- Selecione a bebida desejada:

Bebida (*)	Quantidade de default (ml)	Quantidade programável (ml)
 Espresso	40	de ≈ 20 a ≈ 180
 Coffee	180	de ≈ 100 a ≈ 240
 Doppio +	120	de ≈ 80 a ≈ 180

(\*) Bebida diferente por tipo e número consoante o modelo.

- A preparação inicia e, no painel de controlo (B), pisca o LED relativo à bebida em preparação.

## 8.2 Preparação de 2 chávenas de café

- Coloque as chávenas por baixo dos bocais de extração de café (A16);
- Abaixe o bico de modo a aproximá-lo ao máximo possível das chávenas; assim, obtém-se um creme melhor;
- Prima a tecla  (B2): o led correspondente acende-se;
- Prima a tecla  (B8);
- A preparação inicia e, no painel de controlo (B), pisca o LED relativo à tecla Espresso.

## 8.3 Preparação do café mediante utilização de

café pré-moído  

### Atenção!

- Nunca introduza o café moído com a máquina desligada para evitar que se espalhe no interior da máquina, sujando-a. Neste caso a máquina poderia sofrer danos.
- Nunca introduza mais do que 1 colher medidora rasa (D2), pois o interior da máquina pode sujar ou o funil (A4) se entupir.



### Nota Importante:

Se se utiliza café pré-moído, só é possível preparar uma chávena de café de cada vez.

- Prima repetidamente a tecla  (B5) até que se acenda o LED  (B7).
- Certifique-se de que o funil não esteja entupido e insira uma colher desoadora rasa de café pré-moído (fig. 16).

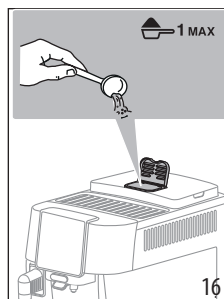

- Coloque uma chávena por baixo dos bocais de tiragem de café (A16) (fig. 15).
- Selecione a bebida desejada (B8);
- A preparação inicia e, no painel de controlo (B), pisca o LED relativo à bebida em preparação.

### Atenção!

- Não é possível preparar o café  Duplo+ utilizando o café pré-moído.

## 8.4 Indicações gerais para a preparação de bebidas com café

- Durante a utilização, no painel de controlo (B) poderão acender-se alguns indicadores luminosos cujo significado está indicado no capítulo "17. Significado dos indicadores luminosos".
- Para obter um café mais quente, consulte a seção "8.7 Conselhos para o café mais quente".
- Se o café sair em gotas ou então pouco consistente, com pouco creme ou muito frio, leia os conselhos presentes no capítulo "18. Resolução de problemas".





- Para personalizar consoante as próprias preferências de bebidas, consulte os parágrafos “8.5 Variação da intensidade do café” e “8.9 Personalize a quantidade na chávena”.

**Nota Importante:**

Na modalidade de poupança de energia, a máquina pode requisitar alguns segundos de espera antes de distribuir o primeiro café porque deve aquecer.

### 8.5 Variação da intensidade do café

1. Prima o botão  (B5) até se acenderem os LED relativos à intensidade desejada (B6):

	
	Leve
	Média
	Forte

2. Proceda selecionando a bebida de café desejada.

**Nota Importante:**

- Na preparação seguinte, a máquina propõe a última intensidade selecionada.
- No caso de interrupção da alimentação elétrica, a máquina regressa ao nível médio predefinido.

### 8.6 Enxugamento

Com esta função, é possível fazer sair água quente do bico de saída de café, de modo a limpar e aquecer o circuito interno da máquina.

1. Posicione sob o bico de saída de café (A16) um contentor com capacidade mínima de 100 ml (fig. 5).
2. Mantenha premida a tecla  (B4) durante pelo menos 5 segundos: a dispensação inicia e interrompe-se automaticamente (se desejar interromper antes, prima novamente a mesma tecla).

**Nota Importante:**

- Para períodos de inatividade superiores a 3 dias, quando religar a máquina, é altamente aconselhado efetuar 2/3 enxaguamentos antes de utilizá-la;
- É normal que, depois de efetuar esta função, haja água no depósito de borras de café (A10).

### 8.7 Conselhos para o café mais quente

Para obter um café mais quente, aconselha-se:

- efetuar um enxaguamento (ver parágrafo “8.6 Enxugamento ”);

- aquecer as chávenas preparando a bebida Hot water (água quente);
- configurar um nível de temperatura mais alto (ver capítulo “12. Menu de configurações”).

### 8.8 Regulação do moinho de café

O moinho de café não deve ser regulado, pelo menos inicialmente, pois já foi pré-definido na fábrica para obter uma extração correta de café.

**Nota Importante:**

O manípulo de regulação deve ser girado quando o moinho de café estiver em funcionamento na fase inicial de preparação das bebidas de café.

Para efetuar uma correção, durante o funcionamento do moinho de café, regule o manípulo (A2) conforme se segue:

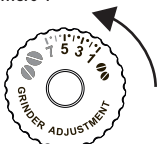
Se o café sair muito lentamente ou não sair de todo.  O efeito desta correção só será observado após a extração de pelo menos 2 cafés sucessivos.	Rode em um disparo para o número 7  
Para uma extração de café mais corposa e melhorar o aspeto do creme  O efeito desta correção só será observado após a extração de pelo menos 2 cafés sucessivos.	Rode em uma etapa até o número 1  

**Nota Importante:**

- Para interromper a extração: prima uma tecla de bebida qualquer.
- Terminada a extração, se desejar aumentar a quantidade de café na chávena, basta manter premida (dentro de 3 segundos) a tecla de bebida que pisca rapidamente.

### 8.9 Personalize a quantidade na chávena

1. Mantenha premida durante alguns segundos a tecla correspondente à bebida a programar: quando o LED da bebida selecionada piscar rapidamente, a máquina está em modo de programação. A extração inicia;
2. Ao atingimento da quantidade na chávena desejada, prima novamente a tecla da bebida: a extração interrompe-se e a quantidade é memorizada.

**Nota Importante:**

Para anular a programação em curso, prima uma tecla relativa a uma outra bebida.



## 9. PREPARAÇÃO DE BEBIDAS COM LEITE

### Nota Importante:

- Para utilizar o jarro, certifique-se de que todos os componentes estejam limpos e reinseridos conforme indicado no capítulo "14. Limpeza completa do jarro do leite".
- Para evitar de obter um leite com pouca espuma, ou com bolhas grandes, limpe sempre a tampa do leite (E1) e o conector do jarro (E6) conforme descrito nos parágrafos "9.6 Limpeza do jarro do leite após cada utilização", e "14. Limpeza completa do jarro do leite".

### 9.1 Que leite utilizar?

A qualidade da espuma pode variar em função de:

- temperatura do leite ou da bebida vegetal (para resultados ótimos, utilize sempre leite ou bebidas vegetais à temperatura de, 5 °C);
- tipo de leite ou bebida vegetal;
- marca usada;
- ingredientes e valores nutricionais.

LatteCrema HOT	
Leite de vaca	
Inteiro (gordura >3,5%)	✓
Parcialmente desnatado (gordura entre 1,5 e 1,8%)	
Desnatado (gordura <0,5%)	
Bebidas vegetais	
Soja	✓
Amêndoa	✓
Aveia	✓

### Nota Importante:

No caso de bebidas vegetais, sugere-se a utilização das versões "Barista" para otimizar a qualidade da espuma.

### 9.2 Quanto leite deitar?

No recipiente do leite (E7) existe uma escala graduada (fig. 17) que o ajudará a deitar a quantidade ideal para a preparação da bebida.

Os entalhes intermédios correspondem a  $\approx$  20 ml.

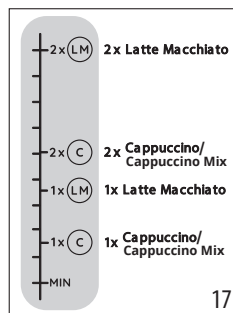

### Nota Importante:

- Dependendo do tipo e da temperatura do leite utilizado, a receita pode ser ligeiramente diferente.
- Se houver muito pouco leite no jarro, sairá uma baforada pelo tubo de dispensação de leite.

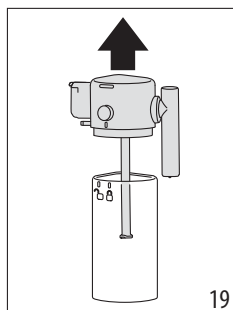
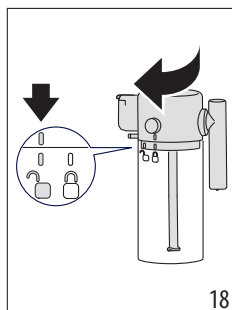

### 9.3 Encha e engate o jarro de leite

1. Desengate a tampa (E1) rodando-a no sentido anti-horário: a linha na tampa deve chegar ao símbolo  (fig. 18);
2. Em seguida, levante a tampa (fig. 19).



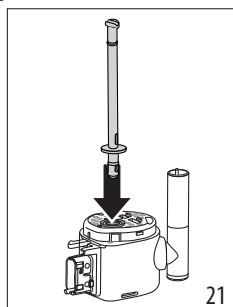
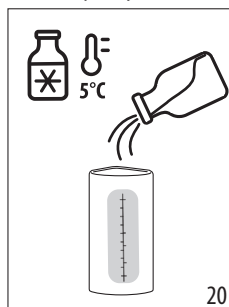

3. Encha o recipiente do leite (E7) com uma quantidade suficiente de leite (fig. 17 e 20);
4. Certifique-se de que o tubo de sucção do leite (E4) esteja bem inserido no encaixe apropriado previsto no fundo da tampa do jarro de leite (fig. 21);

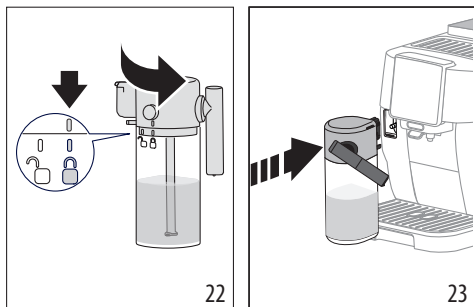

- Volte a fechar o jarro: reinsira a tampa (a linha na tampa deve estar na correspondência do símbolo  e rode-a para o símbolo  até ao engate (fig. 22);
- Abaixe a porta e encaixe empurrando a jarra no conector até o fim (fig. 23). A máquina emite um sinal acústico (se a função estiver ativa).



#### 9.4 Seleção da intensidade do café ou utilização de café pré-moído

Uma vez preparado o jarro do leite, antes de proceder à seleção da bebida de leite desejada, é possível personalizar a intensidade do café conforme indicado no parágrafo "8.5 Variação da intensidade do café" ou selecionar a utilização de café pré-moído (nesse caso, insira uma medida de café conforme indicado no parágrafo "8.3 Preparação do café mediante utilização de café pré-moído  ).

#### 9.5 Dispensação da bebida de leite

- Coloque uma chávena suficientemente grande sob os bicos do dispensador de café (A16) e sob o tubo de dispensação de leite (E3) (fig. 24).
- Selecione a bebida de leite no painel de comando.

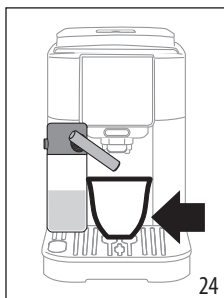



#### Nota Importante:

Se o modo "Poupança de Energia" estiver ativado (veja o capítulo "12. Menu de configurações"), a dispensação da bebida pode requerer alguns segundos de espera.

#### 9.6 Limpeza do jarro do leite após cada utilização

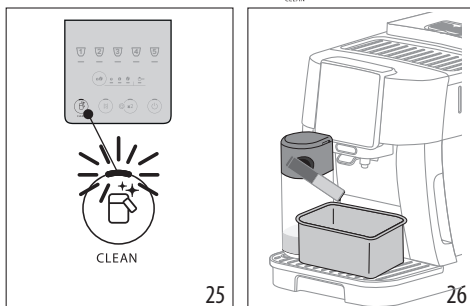
Depois de cada dispensação de bebida de leite, no painel de controlo, pisca o LED relativo à tecla  (B4) (fig. 25).



- Deixe o jarro de leite inserido na máquina (não é necessário esvaziar o recipiente de leite);
- Coloque uma chávena ou outro recipiente debaixo do dispensador de leite (fig. 26);
- Prima a tecla : sai água quente e vapor pelo dispensador do leite. A limpeza interrompe-se automaticamente;
- Prima o botão de extração (E5) na tampa (E1) e puxe o jarro para extrai-lo (fig. 27).

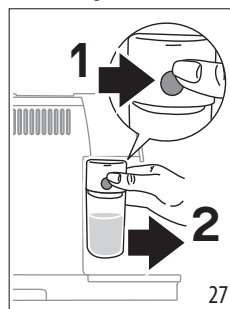

#### No caso de várias preparações sucessivas:

- Proceda à limpeza do depósito de leite após a última preparação.

#### No final das preparações, o jarro de leite está vazio ou o leite não é suficiente para outras receitas

- Depois de ter efetuado a limpeza com a tecla , desmonte o jarro de leite e limpe todos os componentes como no procedimento referido no parágrafo "14. Limpeza completa do jarro do leite".

#### No final das preparações, ainda há leite no jarro suficiente para outras receitas

- Depois de ter efetuado a limpeza com a tecla , extraia o jarro do leite e recolha-o imediatamente no frigorífico. O jarro pode ser conservado no frigorífico mas

nunca além de 2 dias, em seguida, proceda à limpeza de todos os componentes como no procedimento indicado no parágrafo “14. Limpeza completa do jarro do leite”.

#### Atenção:

Se o jarro de leite for deixado fora do frigorífico durante mais de **30 minutos**, desmonte e limpe todos os componentes como no procedimento indicado no parágrafo “14. Limpeza completa do jarro do leite”.

#### Notas gerais após a preparação das bebidas com leite:

- Em alguns casos, para efetuar a limpeza, é necessário aguardar o aquecimento da máquina.
- Aguarde o fim da limpeza. A função é automaticamente parada. Não deverá ser parada enquanto está em curso.

### 9.7 Personalize a quantidade na chávina

1. Mantenha premido durante alguns segundos a tecla correspondente à bebida de leite a programar: está-se no menu de programação quando o indicador luminoso pisca rapidamente. A dispensação do primeiro ingrediente tem início;
2. Ao se atingir a quantidade desejada na chávina, prima novamente a tecla da bebida: a dispensação do primeiro ingrediente interrompe-se e inicia a dispensação do segundo ingrediente;
3. Ao atingimento da quantidade na chávina desejada, prima novamente a tecla da bebida: a extração interrompe-se e a quantidade é memorizada.

#### Nota Importante!

- Para anular a programação em curso, prima uma tecla relativa a uma outra bebida.

## 10. FORNECIMENTO DE ÁGUA QUENTE



### Perigo de Queimaduras!

Não deixe a máquina sem supervisão enquanto estiver a fornecer água quente.

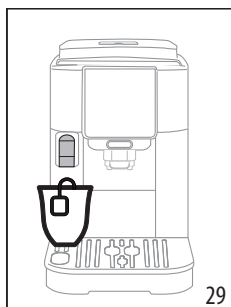
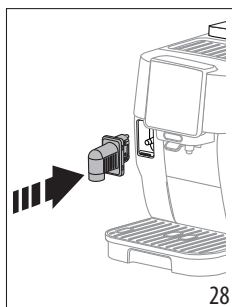
1. Abaixar a porta e insira o fornecedor de água quente (fig. 28).



2. Coloque uma chávina sob o fornecedor de água quente (fig. 29) (o mais próximo possível para evitar borrifos).

3. Prima a tecla  Hot water.
4. O fornecimento interrompe-se automaticamente. Se desejar interromper antes, prima novamente a tecla .

#### Nota Importante:

Na modalidade de poupança de energia, a máquina pode requisitar alguns segundos de espera antes de iniciar a dispensação.

### 10.1 Personalize a quantidade de água quente

1. Mantenha premida durante alguns segundos a tecla  Hot water: está-se no menu de programação quando o indicador luminoso pisca rapidamente. A extração inicia;
2. Ao atingimento da quantidade na chávina desejada, prima novamente a tecla da bebida: a extração interrompe-se e a quantidade é memorizada.

	Default (ml)	Programável (ml)
 Hot water	250	de $\approx 20$ a $\approx 420$

#### Nota Importante!

Para anular a programação em curso, prima um botão relativo a uma outra bebida

## 11. CONSELHOS DE POUPANÇA DE ENERGIA

- Para diminuir o consumo energético, após a extração de uma ou mais bebidas retire o jarro do leite;
- Configure o desligamento automático em 15 minutos (ver “12. Menu de configurações”);
- Ative a poupança energética (ver “12. Menu de configurações”);
- Quando a máquina o solicitar, execute o ciclo de descalcificação.

## 12. MENU DE CONFIGURAÇÕES



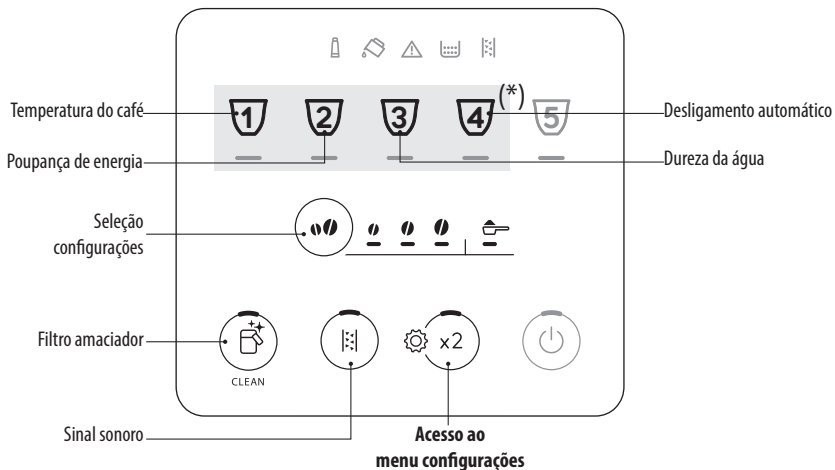







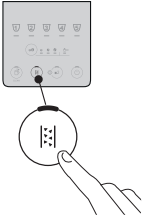



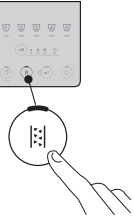
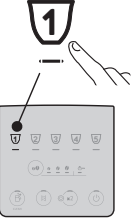

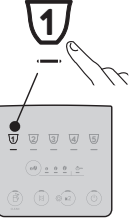

Uma vez dentro do menu, as teclas que permanecem ativas permitem selecionar as funções correspondentes:





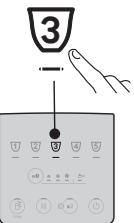
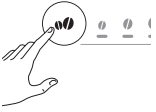

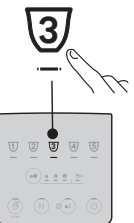

(\*) Bebida diferente consoante os modelos

1. Entre no menu:			
<p>x 5 sec</p>		<p>Mantenha a tecla <b>pressionada</b>  durante três segundos: acendem-se as teclas relativas às definições. Proceda pressionando a tecla correspondente à configuração a ser alterada.</p>	
2. Altere as configurações da máquina:			
<p><b>Filtro amaciador</b></p>	<p><b>Prima o botão de intensidade até se acenderem os LED relativos à intensidade desejada</b></p>	<p><b>FILTRO INSERIDO</b></p> <p>(Ref: "4. Filtro amaciador" e "4.1 Substituição do filtro")</p>	<p><b>Confirme a seleção</b></p>
		<p><b>FILTRO REMOVIDO</b></p> <p>(Ref: "4.2 Remoção do filtro")</p>	

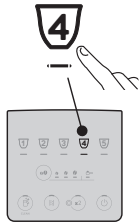



<p><b>Sinal sonoro</b></p> 	<p><b>Prima o botão de intensidade até se acenderem os LED relativos à intensidade desejada</b></p> 	<p><b>ATIVO</b></p>  <p><b>NÃO ATIVO</b></p> 	<p><b>Confirme a seleção</b></p> 
<p><b>Temperatura do café</b></p> <p><b>1</b></p> 	<p><b>Prima o botão de intensidade até se acenderem os LED relativos à intensidade desejada</b></p> 	<p><b>BAIXA</b></p>  <p><b>MÉDIA</b></p>  <p><b>ALTA</b></p> 	<p><b>Confirme a seleção</b></p> <p><b>1</b></p> 
<p><b>Poupança de energia</b></p> 	<p><b>Prima o botão de intensidade até se acenderem os LED relativos à intensidade desejada</b></p> 	<p><b>ATIVO</b></p>  <p><b>NÃO ATIVO</b></p> 	<p><b>Confirme a seleção</b></p> 
<p><b>Dureza da água</b></p> <p><b>3</b></p> 	<p><b>Prima o botão de intensidade até se acender o LED correspondente ao nível a configurar</b></p> 	<p><b>NÍVEL 1</b></p>  <p><b>NÍVEL 2</b></p>  <p><b>NÍVEL 3</b></p>  <p><b>NÍVEL 4</b></p> 	<p><b>Confirme a seleção</b></p> <p><b>3</b></p> 

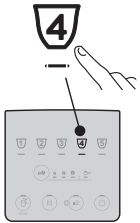

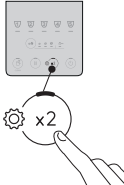

<p><b>Desligamento automático</b></p> 	<p><b>Prima o botão de intensidade até se acender o LED correspondente ao tempo a configurar</b></p> 	<p><b>15 MINUTOS</b></p>  <p><b>30 MINUTOS</b></p>  <p><b>1 HORA</b></p>  <p><b>3 HORAS</b></p> 	<p><b>Confirme a seleção</b></p> 
---	--	--	---

**3. Sair do menu:**

	<p>Prima a tecla  x2 :</p> <p>A máquina regressa ao estado de pronta a utilizar.</p> <p><b>Nota Importante!</b></p> <p>A máquina sai automaticamente do menu de configurações após 30 segundos de inutilização.</p>
---	--

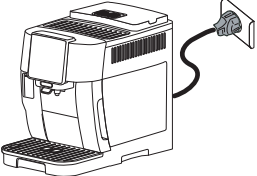
**12.1 Redefinição para os valores de fábrica**

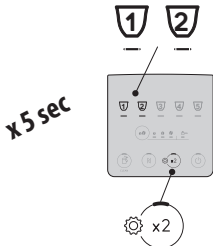
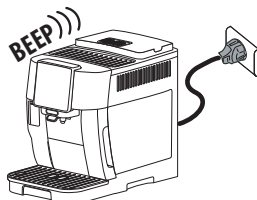



<p>Certifique-se de que a máquina está em stand-by (desligada, mas ligada à corrente).</p>	
<p>Mantenha premidas por 5 segundos as teclas relativas às bebidas 1, 2 e  x2 : todas as configurações e as quantidades das bebidas voltam aos valores de fábrica.</p>	
<p>A máquina emite um bipe prolongado e todos os indicadores luminosos piscam para confirmar a redefinição</p>	

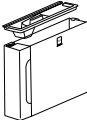
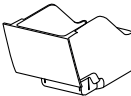

### 13. LIMPEZA DO APARELHO

#### Atenção!

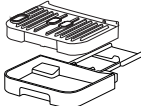
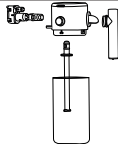
- Para a limpeza da máquina, não utilize solventes, detergentes abrasivos ou álcool. Com as super automáticas De'Longhi, não é necessário utilizar aditivos químicos para a limpeza da máquina.
- Não utilize objetos metálicos para retirar incrustações ou depósitos de café, porque podem riscar as superfícies metálicas ou plásticas.



					
 50 °C	×	×	×	✓	✓
	✓	✓	✓	✓	✓

Componente	Frequência	Procedimento
Depósito de borras de café 	Quando se acende o indicador luminoso  é necessário esvaziar o depósito de borras de café: a máquina não pode preparar o café.	<ul style="list-style-type: none"> <li>• Extraia o tabuleiro de recolha de pingos, esvazie-o e limpe-o.</li> <li>• Esvazie e limpe cuidadosamente o depósito de borras tendo o cuidado de remover todos os resíduos que podem ter ficado depositados no fundo.</li> <li>• Verifique o tabuleiro de recolha de condensação (de cor vermelha) e, se estiver cheio, esvazie-o.</li> </ul>
Até limpar o recipiente de borras, a máquina não pode fazer café. O aparelho assinala a necessidade de esvaziar o depósito, mesmo que não esteja cheio, se tiverem decorrido 72 horas desde a primeira preparação (para que a contagem das 72 horas seja realizada corretamente, a máquina nunca deve ser desligada da alimentação).		

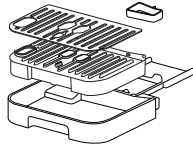
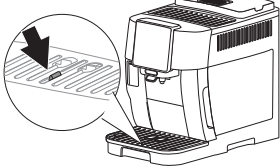
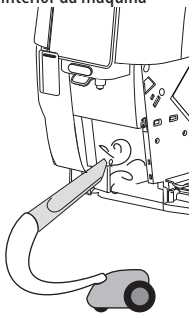
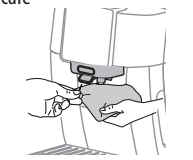
Componente	Frequência	Procedimento
<p>Componentes do tabuleiro de recolha de pingos</p> 	<p>O tabuleiro de recolha de pingos é dotado de um indicador flutuante (de cor vermelha) do nível da água contida. Antes deste indicador começar a emergir do tabuleiro para apoiar as chávenas, é necessário esvaziar a cuba e limpá-la</p> 	<ul style="list-style-type: none"> <li>Extraia o tabuleiro de recolha de pingos e o depósito das borras de café;</li> <li>Retire a bandeja de apoio das chávenas, a grelha do tabuleiro, depois esvazie o tabuleiro de recolha de pingos e o depósito de borras de café e lave todos os componentes;</li> <li>Verifique o tabuleiro de recolha de condensação de cor vermelha e, se estiver cheio, esvaziá-lo.</li> <li>Insira novamente o tabuleiro de recolha de pingos juntamente com a grelha e o depósito das borras de café.</li> </ul> <p>Quando se remove o tabuleiro de recolha de pingos é obrigatório esvaziar sempre o depósito de borras de café ainda que esteja pouco cheio.</p>
<p>Interior da máquina</p> 	<p>Controle periodicamente (cerca de uma vez por mês) se o interior da máquina (acessível quando for extraído o tabuleiro de recolha de pingos) está sujo.</p>	<p>Desligue a máquina e desligue a mesma da corrente elétrica. Nunca mergulhe a máquina na água.</p> <ul style="list-style-type: none"> <li>Retire os depósitos de café com um pincel e um esfregão;</li> <li>Aspire todos os resíduos com um aspirador de pó</li> </ul>
<p>Bocais do dispensador de café</p> 	<p>Limpe periodicamente (uma vez por mês) os bocais do dispensador de café</p>	<ul style="list-style-type: none"> <li>Limpe periodicamente os bocais do dispensador de café utilizando uma esponja ou um pano;</li> <li>Verifique se os furos do dispensador de café não estão entupidos. Se necessário, remova os depósitos de café com um palito de dentes.</li> </ul>

## 14. LIMPEZA COMPLETA DO JARRO DO LEITE

### MUITO IMPORTANTE

**Para manter ótimos resultados com o sistema Lattecrema ao longo do tempo, proceda regularmente à limpeza completa do jarro.**

Limpe o jarro de leite conforme descrito a seguir:

- Desengate a tampa (E1) rodando-a no sentido anti-horário: a linha na tampa deve chegar ao símbolo  (fig. 18);
- Levante então a tampa (fig. 19).
- Desenfie o tubo de sucção (fig. 30);

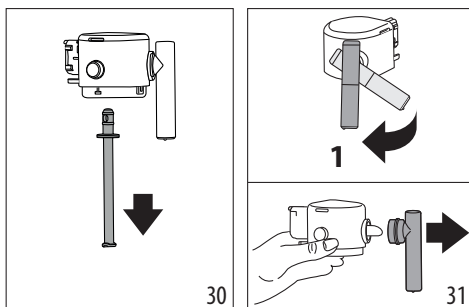



4. Rode o tubo de dispensação de leite para a posição vertical e puxe até extraí-lo (fig. 31).
5. Prima o botão (E5) para extrair o conector (fig. 32).

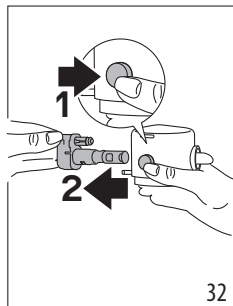

6. Proceda à lavagem na máquina de lavar louça (aconselhado) ou à mão, nas modalidades indicadas de seguida:
  - **Na máquina de lavar louça:** Enxague todos os componentes descritos acima e o recipiente do leite com água corrente potável quente (pelo menos 40 °C): coloque-os em seguida no cesto superior da máquina de lavar louça e inicie um programa de lavagem de 50 °C, por exemplo, o ECO standard.
  - **À mão:** Enxague cuidadosamente todos os componentes e o recipiente do leite com água corrente potável quente (pelo menos 40 °C) para remover qualquer resíduo visível de leite, tendo o cuidado de fazer passar a água através de todos os orifícios da tampa (fig. 33). Mergulhe depois, durante pelo menos 30 minutos, todos os componentes em água potável quente (40 °C) com detergente para louça. Enxague depois abundantemente sob água potável quente todos os componentes como acima descrito, esfregando-os individualmente com as mãos.

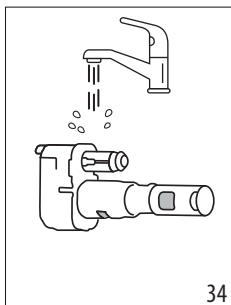
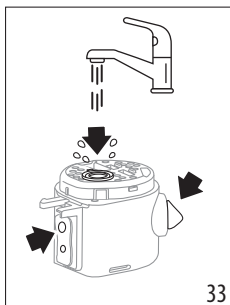

7. Enxague cuidadosamente conector do jarro do leite (E6) (fig. 34). Preste atenção particular para que, na canaleta de ar (na imagem ampliada) (fig. 35), não restem resíduos de leite; se for o caso, remova-os com um palito de dente;

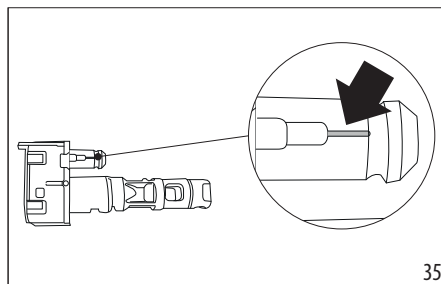

8. Seque todos os componentes com um pano seco e limpo;
9. Reinsira o conector empurrando-o até ao fundo (fig. 36 e 37): uma vez bem inserido, só poderá ser extraído pressionando o respetivo botão na própria tampa.

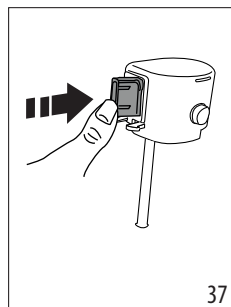
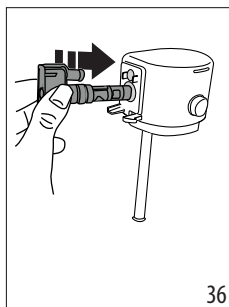

10. Remonte todos os componentes da tampa:
11. Volte a fechar o jarro: reinsira a tampa (a linha na tampa deve estar na altura do símbolo impresso no recipiente de leite (E7)) e rode-a até o símbolo até encaixar (fig. 22).

## 15. LIMPEZA DO INFUSOR

Limpe o infusor regularmente, (A6) pelo menos uma vez por mês.

### Atenção!

O infusor (A6) não pode ser extraído com a máquina acesa.

1. Prima o botão (B1) para desligar a máquina;
2. Extraia o depósito de água (A9);
3. Abra a porta do infusor posicionada na lateral direita (fig. 38);
4. Carregue nas duas teclas coloridas de desengate e, ao mesmo (fig. 39) tempo, extraia o infusor para o lado de fora;

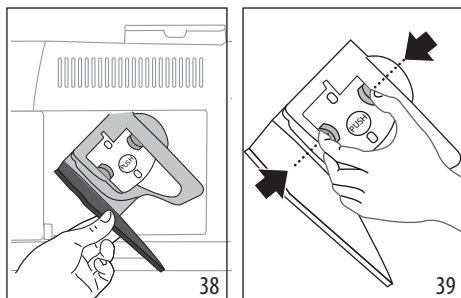

- Mergulhe o infusor em água por cerca de 5 minutos e depois enxague-o debaixo da torneira;

**Atenção!**

ENXAGUE SÓ COM ÁGUA

NÃO UTILIZE DETERGENTES - NÃO COLOQUE NA MÁQUINA DE LAVAR LOUÇA

- Limpe o infusor sem usar detergentes, pois isso pode danificá-lo.
- Utilizando o pincel, limpe os resíduos de café no infusor, visíveis através da respetiva porta;
- Depois da limpeza, recoloque o infusor, enfiando-o no suporte; em seguida, prima na palavra PUSH até ouvir o clique de engate;

**Nota Importante:**

Se for difícil inserir o infusor, é necessário (antes da inserção) colocá-lo na posição adequada, pressionando as duas alavancas (fig. 40).

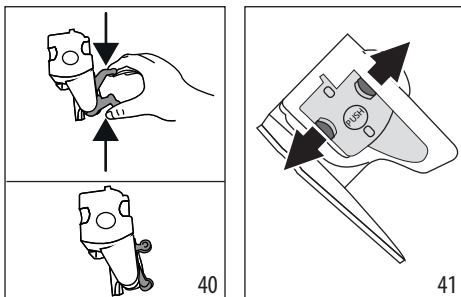

- Uma vez inserido, certifique-se de que as duas teclas coloridas tenham desengatado para fora (fig. 41);
- Feche a porta do infusor;
- Recoloque o reservatório de água.

**16. DESCALCIFICAÇÃO**

- Antes de utilizar, leia as instruções e a etiquetagem do descalcificante, indicadas na embalagem do próprio descalcificante.
- É recomendável utilizar exclusivamente descalcificante De'Longhi. O uso de descalcificantes inadequados, assim

como a descalcificação não realizada regularmente, pode comportar o surgimento de defeitos não cobertos pela garantia do fabricante.

- O descalcificante pode danificar as superfícies delicadas. Se o produto for acidentalmente derramado, seque-o de imediato.

Para efetuar a descalcificação	
Descalcificador	Descalcificador De'Longhi
Depósito	Capacidade aconselhada: 2 l
Tempo	~30 min
Acessório	Dispensador de água quente (D5)

**Atenção:**  
 Caso esteja instalado o filtro amaciador, é necessário removê-lo, antes de inserir a solução descalcificante. Em seguida, reinsira o filtro no início da fase 3.

Descalcifique a máquina quando no painel de comando se acende o indicador luminoso (C4). O mesmo indicador luminoso piscará a indicar que o ciclo de descalcificação está em curso.

**Nota Importante:**

- Uma vez iniciado o ciclo de descalcificação, não é possível interrompê-lo e deverá ser realizado um ciclo de enxaguamento completo. Para tal certifique-se de ter o descalcificante.

Proceda conforme se segue:

- Certifique-se de que o dispensador de água (D5) esteja inserido;

<b>Fase 1: Ação descalcificante</b>	
-------------------------------------	--

- Mantenha premido durante pelo menos 5 segundos a tecla (B5), até que o respetivo LED pisque rapidamente. O indicador luminoso (C5) a piscar confirma que o programa de descalcificação está em progresso. O LED relativo à intensidade leve acende-se para indicar a fase 1 da descalcificação;
- Esvazie o tabuleiro de recolha de pingos (A14) e o depósito de borras de café (A10) e reinsira-os; esvazie completamente o depósito de água (A9) e retire o filtro amaciador (se presente);
- Deite o descalcificador no reservatório de água até ao nível A (correspondente a uma embalagem de 100 ml) impresso na lateral interna do reservatório (fig. 42); em

seguida, adicione água (um litro) até chegar ao nível **B** (fig. 43); reinsira o depósito de água;

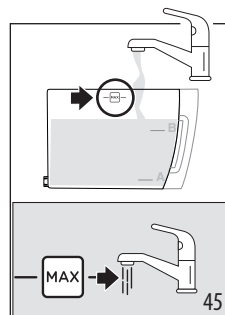
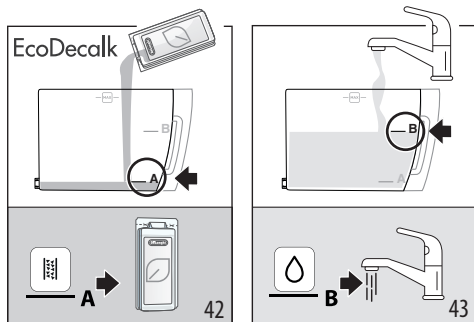

5. Posicione sob os dispensadores de café (A16) e água (D5) um recipiente com capacidade mínima de 2 litros (fig. 44).

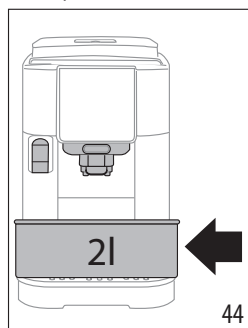

6. Prima a tecla para arrancar o programa de descalcificação; o indicador luminoso pisca a indicar que a fase 1 está em curso;
7. Durante cerca de 15 minutos, a máquina automaticamente alterna pausas e extrações pelo dispensador de água quente e pelo dispensador de café.

Quando terminar a primeira fase do ciclo de descalcificação, acende-se o indicador luminoso de falta de água (C2).

<b>Fase 2: Primeiro enxaguamento</b>	
--------------------------------------	--

8. Esvazie o recipiente utilizado para recolher a solução descalcificante e extraia o depósito de água, esvazie-o, enxague-o com água corrente, encha-o até ao nível MAX com água fresca potável (fig. 45) e insira-o na máquina; recolha o recipiente sob os dispensadores;

9. Prima a tecla (que pisca rapidamente) para arrancar o enxaguamento: o LED relativo à intensidade média pisca a indicar que a fase 2 da descalcificação está em curso;
10. A máquina procede automaticamente ao enxaguamento dos dispensadores de café e água quente; Quando terminar a segunda fase do ciclo de descalcificação, acende-se o indicador luminoso de falta de água (C2).

<b>Fase 3: Segundo enxaguamento</b>	
-------------------------------------	--

11. Esvazie o recipiente utilizado para recolher a água do primeiro enxaguamento, extraia o depósito de água, encha-o até ao nível MÁX com água fresca potável (fig. 44) e, se em utilização, reinsira o filtro amaciador; reinsira o depósito na máquina e recolha o recipiente sob os dispensadores;
12. Prima a tecla (que pisca rapidamente) para arrancar o enxaguamento: o LED relativo à intensidade forte pisca, a indicar que a fase 3 da descalcificação está em curso; o enxaguamento procede pelos dispensadores; (\*)

<b>Fase 4: Realização da descalcificação</b>	
--	--

13. Quando o LED relativo à função pré-moído se acende, a descalcificação foi corretamente concluída;
14. Acende-se o indicador luminoso do depósito de borras de café (C4): remova e esvazie o recipiente de recolha de água de enxaguamento, extraia a bandeja de recolha dos pingos e esvazie o depósito de borras de café, onde se acumula parte da água do enxaguamento. Reinsira tudo na máquina;
15. Acende-se o indicador de falta de água (C2): remova e encha o reservatório com água potável fresca. Recolha o reservatório na máquina.

A máquina está pronta para o uso.

**Nota Importante:**

- É normal que, depois de ter efetuado o ciclo de descalcificação, haja água no depósito das borras de café.

- (\*) O aparelho exige um terceiro enxaguamento, caso o reservatório de água não tenha sido enchido até ao nível MÁX: isto para garantir que não haja solução descalcificante nos circuitos internos do aparelho. Neste caso, repita a partir do ponto 11 da fase 3.

## 17. SIGNIFICADO DOS INDICADORES LUMINOSOS

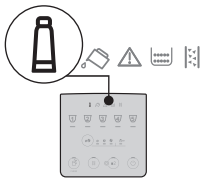
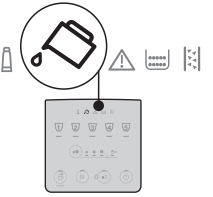
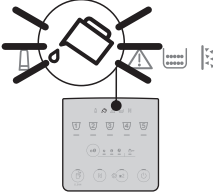
Indicador luminoso/Led	Significado
Os indicadores luminosos relativos às bebidas piscam	A máquina está a aquecer: aguarde
Os indicadores luminosos relativos às bebidas e às respetivas configurações acendem-se de forma fixa	A máquina está pronta para a utilização: avance selecionando a bebida a extrair e as correspondentes opções
	Substitua o filtro (ver o capítulo "4. Filtro amaciador")
	A água no reservatório não é suficiente: encha o reservatório
	O reservatório da água não está inserido na máquina ou não está inserido corretamente: insira corretamente o reservatório
	→

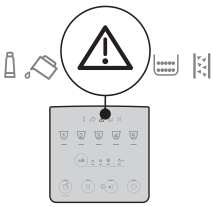
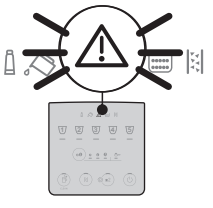
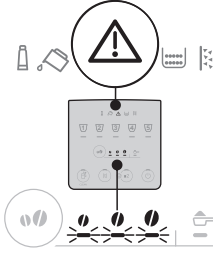
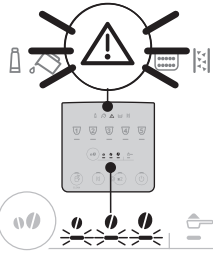
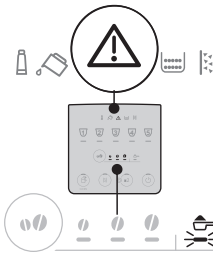
Indicador luminoso/Led	Significado
	Alarme genérico: o interior da máquina está muito sujo. Limpe cuidadosamente a máquina. Se após a limpeza a máquina ainda exibir a mensagem, entre em contacto com o atendimento ao cliente e / ou com um Centro de Assistência autorizado
	Após a limpeza não foi inserido o infusor: insira o infusor conforme indicado no capítulo "15. Limpeza do infusor"
	Ausência de café em grãos: encha o depósito de café em grãos e, em seguida, prima um botão qualquer para sair do alarme.
	A moagem está fina demais e, portanto, o café sai muito lentamente ou até nem sai. Regule o moinho de café (A2) (par. "8.8 Regulação do moinho de café").
	Foi selecionada a preparação com café pré-moído sem deitar o café no funil apropriado (A4)
	→

Indicador luminoso/Led	Significado
	<p>Foi utilizado demasiado café. Selecione uma intensidade mais leve ou reduza a quantidade de café pré-moído</p>
	<p>O café sai muito lentamente ou às gotas. A moagem do café é muito fina. Utilizar café para máquinas de café expresso.</p>
	<ul style="list-style-type: none"> <li>• É solicitada a extração de uma bebida de leite, mas o conector (E6) não está bem inserido: certifique-se de que o jarro do leite esteja completo com todos os componentes corretamente inseridos (ver par. "14. Limpeza completa do jarro do leite")</li> <li>• O jarro do leite foi removido durante a extração do leite. Reinsira o jarro do leite: a máquina regressa pronta para a utilização</li> <li>• É solicitada a extração de uma bebida de leite, mas a quantidade de leite no recipiente é insuficiente (ver par. "9.2 Quanto leite deitar?")</li> </ul>
→	

Indicador luminoso/Led	Significado
	<p>É solicitado o fornecimento de água quente, mas o fornecedor não está inserido: insira o fornecedor de água</p>
	<p>O circuito hidráulico está vazio. Extraia água quente premindo a tecla correspondente  Hot Water</p>
	<p>É necessário esvaziar o depósito de borras de café (A10)</p>
	<p>O depósito de borras de café (A10) não está inserido ou não está inserido corretamente: insira o tabuleiro de recolha dos pingos juntamente com o depósito de borras de café, premindo-o a fundo</p>
	<p>É necessário proceder à descalcificação ("16. Descalcificação") </p>
→	

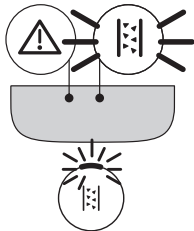
Indicador luminoso/Led	Significado
	<p>A descalcificação foi interrompida. Realize o ciclo retomando a partir da parte indicada pelos LED relativos à seleção da intensidade.</p>
→	

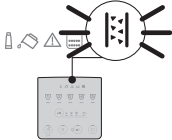
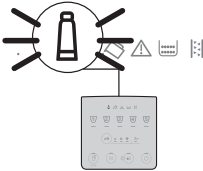
Indicador luminoso/Led	Significado
	<p>Descalcificação em curso</p>
	<p>Instalação/Substituição do filtro amaciador em curso</p>

## 18. RESOLUÇÃO DE PROBLEMAS

A seguir são referidas algumas possíveis avarias.

Se o problema não puder ser resolvido no modo descrito, deve-se contactar a Assistência Técnica.

Problema	Causa	Solução
O aparelho não liga.	A ficha não está ligada à tomada de corrente.	Ligar a ficha à tomada de corrente.
O café não está quente.	As chávenas não foram pré-aquecidas.	Escalde as chávenas com água quente (Observação: pode-se utilizar a função água quente).
	Os circuitos internos da máquina arrefeceram porque passaram 2 - 3 minutos desde o último café.	Antes de fazer o café, aqueça os circuitos internos com um enxaguamento, mantendo premida a tecla  (B4) durante alguns segundos.
	A temperatura definida para o café é baixa.	Configure uma temperatura do café mais alta no menu definições (consulte "12. Menu de configurações").
	É necessário descalcificar a máquina	Efetue a descalcificação. Seguidamente verifique o grau de dureza da água ("5. Medição da dureza da água") e verifique se a máquina está configurada segundo a dureza real ("12. Menu de configurações").
→		

<b>Problema</b>	<b>Causa</b>	<b>Solução</b>
O café é pouco encorpado ou tem pouco creme.	O café está moído demasiado grosso.	Regule a moagem ("8.8 Regulação do moinho de café"). O resultado pode ser comprovado somente depois de pelo menos 2 cafés.
	O café não é adequado.	Utilize café para máquinas de café expresso.
	O café não está fresco.	A embalagem de café está aberta há demasiado tempo e perdeu o gosto.
O café sai muito lentamente ou às gotas.	O café está moído demasiado fino.	Regule a moagem ("8.8 Regulação do moinho de café"). O resultado pode ser comprovado somente depois de pelo menos 2 cafés.
A máquina não extrai o café.	A máquina deteta impurezas no seu interior	Aguarde que a máquina regresse ao estado de pronta a utilizar e seleccione a bebida desejada. Se o problema persistir, contacte o Centro de Assistência Autorizado.
O café não sai por um ou por ambos os bicos do dispensador.	Os bocais do dispensador de café estão obstruídos.	Limpe os bocais com um pano. Se necessário, utilize um palito de dentes para remover eventuais incrustações.
O café extraído está aguado.	O funil para o café pré-moído está entupido.	Abra a portinhola, limpe o funil com a ajuda de um pincel.
O infusor não pode ser extraído.	Não foi efetuado o desligamento.	Desligue premindo a tecla  .
Ao fim da descalcificação, o aparelho requer um terceiro enxaguamento	Durante os dois ciclos de enxaguamento, o depósito não foi enchido até o nível MÁX	Retome a operação de descalcificação a partir da "Fase 3: S e g u n d o enxaguamento".
O leite tem bolhas grandes ou sai do dispensador de leite por esguichos (E3) ou tem pouca espuma.	O leite não está suficientemente frio ou não é meio-gordo ou magro.	Utilize leite magro ou meio-gordo à temperatura do frigorífico (cerca de 5 °C). Se o resultado ainda não é aquele desejado, tente com outra marca de leite.
	A tampa do jarro do leite está suja.	Desmonte os componentes e limpe-os bem conforme o indicado no cap. "9.6 Limpeza do jarro do leite após cada utilização". Preste particular atenção à limpeza do conector do jarro do leite (E6).
	São utilizadas bebidas vegetais.	O resultado varia muito em função das características nutricionais das bebidas. Recomenda-se a utilização das versões "Barista".
		→

<b>Problema</b>	<b>Causa</b>	<b>Solução</b>
As bebidas à base de leite não estão ativadas	O jarro do leite não está inserido ou não está bem inserido.	Prepare o jarro do leite e insira-o corretamente na máquina.
	Foram preparadas numerosas bebidas à base de leite em sucessão e a máquina tem de regressar à temperatura ideal, para preparar as próximas.	Aguarde que no painel de comando sejam novamente ativadas as bebidas à base de leite.
A base de apoio das chávenas sobre a máquina está quente	Foram preparadas várias bebidas em rápida sucessão	
A máquina não está em uso e emite ruídos ou pequenas baforadas de vapor	A máquina está pronta para o uso ou foi desligada há pouco tempo e algumas gotas de condensação caem no interior do vaporizador ainda quente.	Este fenómeno faz parte do funcionamento normal do aparelho; para limitar o fenómeno, esvazie o tabuleiro de recolha de pingos.
O aparelho emite baforadas de vapor pelo tabuleiro de recolha de pingos e/ou existe água na superfície na qual o aparelho está colocado.	Após a limpeza, a grelha da bandeja não foi reinserida.	Reinsira a grelha no tabuleiro de recolha de pingos.

## 19. DADOS TÉCNICOS

Tensão:	220-240 V~ 50-60 Hz máx. 10 A
Potência:	1450 W
Pressão:	1,5 MPa (15 bar)
Capacidade do reservatório de água:	1,8 l
Dimensões CxPxA:	240x440x350 mm
Comprimento do cabo:	1250 mm
Peso (diferente conforme o modelo):	8,8 kg
Capacidade máx. do depósito de grãos de café:	250 g

A De'Longhi reserva-se o direito de alterar as características técnicas e estéticas a qualquer momento, mantendo inalterada a funcionalidade e a qualidade dos produtos.



## ÖSSZEFOGLALÓ

<b>1. BEVEZETÉS</b> .....	<b>74</b>
1.1 A zárójelben olvasható betűk .....	74
1.2 Problémák és javítások.....	74
<b>2. LEÍRÁSA</b> .....	<b>74</b>
2.1 A készülék leírása - A.....	74
2.2 Kezelőfelület leírása - B.....	74
2.3 Jelzőfények leírása - C .....	74
2.4 Tartozékok leírása - D* .....	74
2.5 Tejes kancsó leírása - E .....	74
<b>3. A KÉSZÜLÉK ELSŐ BEINDÍTÁSA</b> .....	<b>75</b>
<b>4. VÍZLÁGYÍTÓ SZŰRŐ</b> .....	<b>75</b>
4.1 A szűrő cseréje.....	76
4.2 A szűrő kivétele .....	76
<b>5. A VÍZKEMÉNYSÉG MÉRÉSE</b> .....	<b>76</b>
<b>6. A KÉSZÜLÉK BEKAPCSOLÁSA</b> .....	<b>77</b>
<b>7. A KÉSZÜLÉK KIKAPCSOLÁSA</b> .....	<b>77</b>
7.1 Kikapcsolás hosszabb időre: .....	77
<b>8. KÁVÉS ITALOK ADAGOLÁSA</b> .....	<b>77</b>
8.1 Kávé készítése szemes kávéból .....	77
8.2 Két csésze kávé készítése .....	78
8.3 Kávékészítés őrölt kávéból .....	78
8.4 Kávé alapú italok készítésére vonatkozó általános útmutatások .....	78
8.5 A kávé intenzitás módosítása .....	78
8.6 Öblítés .....	78
8.7 Melegebb kávé készítésére vonatkozó tanácsok.....	79
8.8 A kávédaráló beállítása .....	79
8.9 A csészében lévő mennyiség testreszabása	79
<b>9. TEJES ALAPÚ ITALOK KÉSZÍTÉSE</b> .....	<b>79</b>
9.1 Milyen tejet használjon? .....	79
9.2 Mennyi tejet kell betölteni?.....	80
9.3 Töltse fel és akassza be a tejes kancsót..	80
9.4 A kávé intenzitás kiválasztása vagy az őrölt kávé használata.....	80
9.5 Tejes italok adagolása .....	80
9.6 A tejes kancsó tisztítása minden használat után .....	81
9.7 A csészében lévő mennyiség testreszabása .....	81
<b>10. FORRÓ VÍZ ADAGOLÁS</b> .....	<b>81</b>
10.1 A forró víz mennyiségének testre szabása	82
<b>11. AZ ENERGIATAKARÉKOSSÁGRA VONATKOZÓ TANÁCSOK</b> .....	<b>82</b>
<b>12. BEÁLLÍTÁSOK MENÜ</b> .....	<b>82</b>
12.1 Visszaállítás a gyári beállításokra .....	85
<b>13. A KÉSZÜLÉK TISZTÍTÁSA</b> .....	<b>85</b>
<b>14. A TEJES KANCSÓ ALAPOS TISZTÍTÁSA</b> .....	<b>87</b>
<b>15. A KÁVÉFŐZŐ EGYSÉG TISZTÍTÁSA</b> .....	<b>88</b>
<b>16. VÍZKŐOLDÁS</b> .....	<b>88</b>
<b>17. A JELZŐFÉNYEK JELENTÉSE</b> .....	<b>90</b>
<b>18. A PROBLÉMÁK MEGOLDÁSA</b> .....	<b>92</b>
<b>19. MŰSZAKI ADATOK</b> .....	<b>94</b>

A készülék használata előtt mindig el kell olvasni a biztonságos használatra vonatkozó figyelmeztetéseket tartalmazó füzetet.

## 1. BEVEZETÉS

Szánjon néhány percet a felhasználási útmutató elolvasására. Ezzel megelőzheti a veszélyeket és elkerülheti a gép sérülését. A gépe kezelőpaneljén lévő led-ek és jelzőfények segítségével a megfelelő módon működhet együtt a géppel:

	Kikapcsolva	--
	Bekapcsolva	Funkció rendelkezésre áll
	Villogó	F u n k c i ó folyamatban
	Gyorsan villogó	A készülék beavatkozást kér a felhasználótól

Ezeket a szimbólumokat a termékhez mellékelt quick guide is használja.

### 1.1 A zárójelben olvasható betűk

A zárójelben olvasható betűk a készülék leírásának felelnek meg (2-3. old.).

### 1.2 Problémák és javítások

Problémák esetén először próbálják megoldani azokat, a „17. A jelzőfények jelentése” és „18. A problémák megoldása” fejezetekben felsorolt figyelmeztetéseket követve.

Ha ezek hatástalannak bizonyulnak, vagy további felvilágosításért forduljon az ügyfélszolgálathoz a [www.delonghi.com](http://www.delonghi.com) oldalon megadott telefonszámokon.

Az esetleges javításokért kizárólag a De'Longhi műszaki ügyfélszolgálatához forduljon. A címek megtalálhatók a [www.delonghi.com](http://www.delonghi.com) weboldalon.

## 2. LEÍRÁSA

### 2.1 A készülék leírása - A

- A1. Szemes kávé tartó fedele
- A2. Kávédaráló szabályozó gomb
- A3. Szemes kávé tartó
- A4. Őrölt kávé tölcser
- A5. A kávéfőző egység zárólapja
- A6. Kivehető kávéfőző egység
- A7. Tápkábel
- A8. Víztartály fedél

- A9. Víztartály
- A10. Zaccstartó
- A11. Csészertartó tálca
- A12. Csepptálca rács
- A13. A csepptálca vízszintjelzője
- A14. Csepptálca
- A15. Kondenzvíz gyűjtő tálca
- A16. Állítható magasságú kávéadagoló
- A17. A tartozékok csatlakozójához hozzáférést biztosító ajtó
- A18. Csészertartó felület

### 2.2 Kezelőfelület leírása - B

- B1. BE/készlet gomb beépített leddelel
- B2. X2 gomb beépített leddelel (ha 5 mp-ig lenyomva tartja, belép a beállítások menübe)
- B3. Vízkööldő ciklus választó gomb
- B4. Clean gomb (tejes kancsó tisztítás) beépített leddelel (ha 5 mp-ig nyomva tartja, bekapcsol a Kézi öblítés)
- B5. Intenzitás vagy őrölt kávé választó gomb
- B6. Intenzitás választó led
- B7. Őrölt kávé választó led
- B8. Ital választó gomb (\*Típus és szám szerint eltérő italok a modell alapján)

### 2.3 Jelzőfények leírása - C

- C1. Elhasznált szűrő jelzőfény:  
Fix jelzőfény: ki kell cserélni a szűrőt  
Villogó jelzőfény: szűrő telepítése folyamatban
- C2. Nincs víz jelzőfény:  
Fix jelzőfény: nincs elegendő víz a tartályban (A9)  
Villogó jelzőfény: a tartály nincs behelyezve
- C3. Általános riasztás jelzőfény
- C4. Zaccstartó jelzőfény:  
Fix jelzőfény: a zaccstartó (A10) ki kell üríteni  
Villogó jelzőfény: a zaccstartó nincs behelyezve
- C5. Vízköoldás jelzőfény:  
Fix jelzőfény: a gépen vízköoldást kell végezni  
Villogó jelzőfény: vízköoldás folyamatban

### 2.4 Tartozékok leírása - D\*

(\*típus és szám szerint eltérő italok a modell alapján)

- D1. Vízkeménység mérő csík "Total Hardness Test"
- D2. Őrölt kávé adagoló kanál
- D3. Vízköoldó
- D4. Vízlágyító szűrő
- D5. Víz adagoló

### 2.5 Tejes kancsó leírása - E

- E1. Fedél tejhabsítóval
- E2. Tej adagoló cső csatlakozó (nem vehető ki)
- E3. Tejhab adagoló cső
- E4. Tejfelszívó cső

- E5. Kancsó / kancsó csatlakozó kivevő gombok
- E6. Tejes kancsó csatlakozó
- E7. Tejtartály

### 3. A KÉSZÜLÉK ELSŐ BEINDÍTÁSA

#### Megjegyzés:

- Az első használatkor forró vízzel öblítse le az összes eltávolítható tartozékot, amelyek vízzel vagy tejjel érintkeztek. Javasoljuk a tejes kancsó (E) mosását (lásd a „14. A tejes kancsó alapos tisztítása” fejezetet).
  - A kávédarálóban lévő esetleges kávényomok a gép kereskedelmi forgalomba kerülése előtt végzett működési próbákból származnak, és a termékkel szembeni gondosságunkról tanúskodnak.
  - Az első használat során a hidr. rendszer még üres, ezért a gép nagyon hangos lehet: a rendszer feltöltése során a zaj lassan csökkenni fog.
  - Az első indítás elvégzéséhez ellenőrizze, hogy a vízádagoló (D5) be van-e helyezve a gépbe.
1. Csatlakoztassa a készüléket az elektromos hálózathoz (1. ábra).

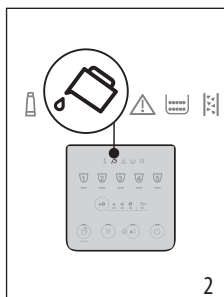
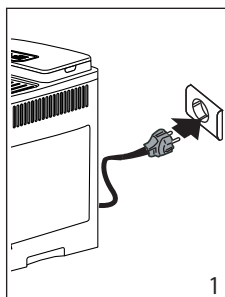

2. A kezelőfelületen (B) bekapcsol a jelzőfényt  (C2) (2. ábr.): vegye ki a víztartályt (A9) (3. ábr.), tölts fel friss vízzel a MAX jelzésig (4. ábr.), majd helyezze vissza a tartályt.

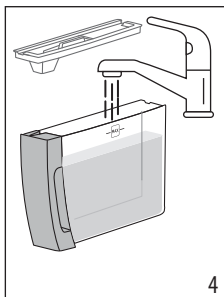
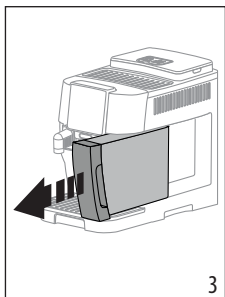

3. A kezelőfelületen gyorsan villog a led  x2 (B2).
4. Tegyen egy edényt a kávé (A16) és víz adagoló alá (D5) (5. ábr.).

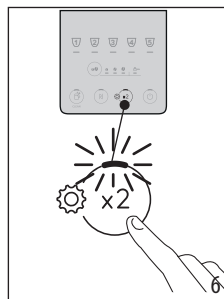
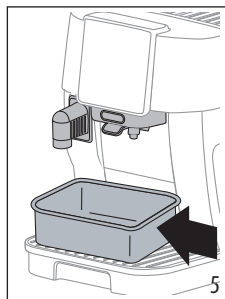

5. Nyomja meg a gombot  x2 (6. ábr.): a készülék feltölti a belső köröket és forró vizet enged ki a vízádagolóból;
  6. Az adagolás megszakad: néhány másodperc után a gép forró vizet enged ki a kávé adagolóból.
- Miután befejeződött az adagolás, a gép használatra készen áll.

#### Megjegyzés:

- Az első használat során legalább 4-5 cappuccino adagolására van szükség, mielőtt a készülék elfogadható kávét készítene.
- Javasoljuk, hogy azonnal szerelje be a tartozék vízsűrőt. Amikor letelik a két hónap (lásd a dátum jelzőt), vagy a készüléket 3 hétnél hosszabb ideig nem használja, cserélje vagy vegye ki a sűrítőt még akkor is, ha a vonatkozó jelzőfényt (C1) ezt nem jelzi.
- A lehető leghamarabb állítsa be a víz keménységét az egyéni igényeknek megfelelően („5. A vízkeménység mérése” fejezet).

### 4. VÍZLÁGYÍTÓ SZŰRŐ

A gép teljesítményének állandó fenntartása érdekében javasoljuk a De'Longhi vízlágyító szűrőjének használatát. További információ a [www.delonghi.com](http://www.delonghi.com) weboldalon.

 WaterFilter EAN: 8004399327252

A szűrő megfelelő használata érdekében kövesse az alábbi utasításokat.

1. Vegye ki a szűrőt (D4) a csomagolásból és forgassa a nap-tármutatót addig, amíg a következő 2 hónap meg nem jelenik (7. ábra);

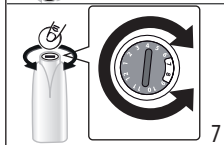
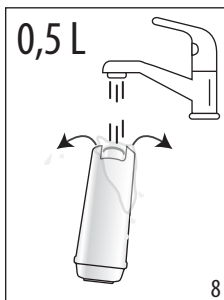

2. A szűrő aktiválásához folyasson csapvizet a szűrőn található középső nyílásba addig, amíg a víz ki nem folyik a szűrő oldalsó nyílásain egy percen keresztül (8. ábr.);
3. Vegye ki a víztartályt (A9) a gépből (4. ábr.) és töltsse fel hideg ivóvízzel; tegye a szűrőt a víztartályba, kb. tíz mp-ig teljesen a vízbe merítve, megdöntve és enyhén megnyomva azért, hogy a vízbuborékok távozhassanak (9. ábr.);

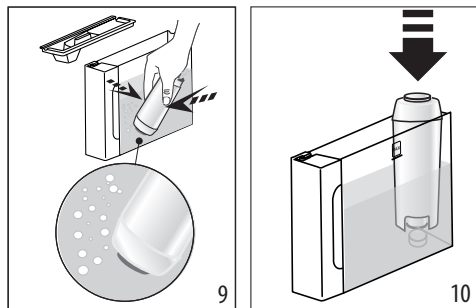

4. Tegye vissza a szűrőt a helyére és ütközésig nyomja (10. ábr.);
5. Zárja vissza a tartályt a fedéllel (A8), majd helyezze vissza a tartályt a gépbe;
6. Ha nincs jelen, tegye vissza a vízadagolót (D5).
7. Tegyen a forró víz adagoló alá egy üres, legalább 0,5 liter őrztartalmú edényt (5. ábr.).
8. A szűrő behelyezéséhez lásd az utasításokat a „12. Beállítások menü” fejezetben;
9. A kezelőfelületen villog (C1) a szűrőhöz tartozó jelzőfény és a kancsó tisztításhoz/kézi öblítéshez tartozó led (B4) gyorsan villog;
10. Nyomja meg a kancsó tisztítás/kézi öblítés gombot (11. ábr.);

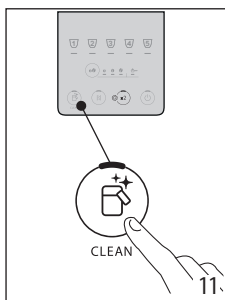

11. A készülék forró vizet adagol és automatikusan félbeszakad;
12. Az adagolás befejeztével a szűrőhöz tartozó jelzőfény kialszik, a szűrő aktív és megkezdheti a gép használatát.

#### Megjegyzés:

- Ha a  (B4) gombhoz tartozó led gyorsan villog, nyomja meg magát a gombot. Ezután a gép feltölti a belső kö-

roket, eltávolítja a képződött légbuborékokat, és folytatja a fent leírt telepítést.

- A beszerelés befejeztével az italokhoz tartozó eldek villognak azt jelezve, hogy a gép melegszik, hogy ismét használatra készen álljon.

#### 4.1 A szűrő cseréje

Cserélje ki a szűrőt (D4), amikor bekapcsol a jelzőfény  (C1).

1. Vegye ki a víztartályt (A9) és az elhasznált szűrőt;
2. A szűrő aktiválásához az előző bekezdés utasításait követve járjon el;
3. Lásd az utasításokat a „12. Beállítások menü” fejezetben a gép beállításához és ismételje meg az előző bekezdés 9-12 pontjait.

#### Megjegyzés:

Amikor letelik a két hónap (lásd a dátum jelzőt), vagy a készüléket 3 hétnél hosszabb ideig nem használja, cserélje ki a szűrőt akkor is, ha a gép nem jelzi ezt.

#### 4.2 A szűrő kivétele

Ha a készüléket szűrő (D4) nélkül szeretné tovább használni, el kell távolítania, és jeleznie kell az eltávolítását.

1. Vegye ki a víztartályt (A9) és az elhasznált szűrőt;
2. Lásd az utasításokat a „12. Beállítások menü” fejezetben a gép beállításához.

#### Megjegyzés:

Amikor letelik a két hónap (lásd a dátum jelzőt), vagy a készüléket 3 hétnél hosszabb ideig nem használja, vegye ki a szűrőt még akkor is, ha a gép ezt nem jelzi.

#### 5. A VÍZKEMÉNYSÉG MÉRÉSE

A vízkeménység azonnali beállítása lehetővé teszi a vízköoldás gyakoriságának csökkentését. A vízköoldás jelzőfény  (C5) akkor kapcsol be, amikor erre az egyes térségekben használt víz tényleges keménységének megfelelően szükség van. Az alábbiak szerint járjon el:

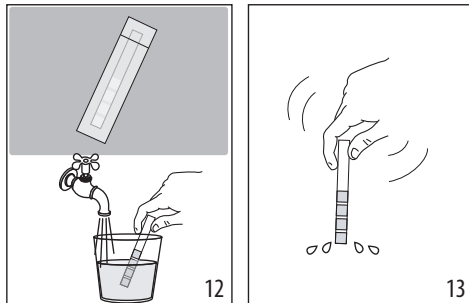

1. Ha készletben az önök modelljéhez tartozik, vegye ki a csomagolásból a reaktív tesztszícsíkot (D1).
2. Teljesen merítse a csíkot egy pohár vízbe kb. egy másodpercre (12. ábr.).

3. Vegye ki a csíkot a vízből és enyhén rázza meg (13. ábr.). Kb. egy perc elteltével, a víz keménységétől függően, 1, 2, 3 vagy 4 piros négyszög jelenik meg. Minden egyes négyzet 1 vízkeménységi fokozatnak felel meg.

Total Hardness Test	Keménység
	1 Alacsony
	2 Közepes
	3 Közepes/Magas
	4 Magas

Lásd az utasításokat a „12. Beállítások menü” fejezetben a gép beállításához.

## 6. A KÉSZÜLÉK BEKAPCSOLÁSA

### Égési sérülés veszélye!

Öblítés során a kávéadagoló csőreiből (A16) néhány csepp forró víz távozik. Kerülje a forró vízzel való érintkezést. A cseppátka gyakori ürítésének elkerülése érdekében (A14) javasoljuk, hogy az öblítésekből származó vizet gyűjtse össze egy edénybe.

- A készülék bekapcsolásához nyomja meg a gombot (B1): a gombhoz tartozó led bekapcsol és a kezelőfelületen (B) villognak az italokhoz tartozó ledék, jelezve, hogy a gép melegszik.

Melegítés során a készülék öblítést végez; így a kazán felmelegítése mellett a gép meleg vizet enged a belső csővekbe, hogy azok is felmelegedjenek.

A készülék készen áll, amikor az italokra és az intenzitásra vonatkozó ledék fixen világítanak.

## 7. A KÉSZÜLÉK KIKAPCSOLÁSA

Amennyiben a használat során a készülék kávéfőzött, a készülék minden kikapcsoláskor elvégző egy automatikus öblítő programot.

### Égési sérülés veszélye!

Öblítés során a kávéadagoló csőreiből (A16) néhány csepp forró víz távozik. Kerülje a forró vízzel való érintkezést. A cseppátka gyakori ürítésének elkerülése érdekében (A14) javasoljuk, hogy az öblítésekből származó vizet gyűjtse össze egy edénybe.

- A készülék kikapcsolásához nyomja meg a gombot (B1);
- a kezelőfelületen villognak az italgombok ledjei: ha van, a készülék öblítést végez, majd kikapcsol (stand-by).

### 7.1 Kikapcsolás hosszabb időre:

Ha a készüléket hosszabb ideig nem használja (pl. nyaralás előtt), az alábbiak szerint járjon el:

- Kapcsolja ki a készüléket a gomb (B1) megnyomásával;
- ürítse ki és tisztítsa meg a zacstartót (A10) és a víztartályt (A9);
- húzza ki a tápkábelt (A7) a hálózati csatlakozóból.

### Megjegyzés:

A készülék újbóli bekapcsolásakor töltsse fel a víztartályt, és az ital adagolása előtt végezzen három öblítést a „8.6 Öblítés E” bekezdésben leírtak szerint

## 8. KÁVÉS ITALOK ADAGOLÁSA

### 8.1 Kávé készítése szemes kávéból

#### Figyelem!

Ne használjon zöld, karamellizált vagy cukrozott kávészemeket, mert beleszagadhatnak a kávédarálóba, és tönkretelhetik azt.

- Töltse be a szemes kávé a megfelelő tartályba (A3) (14. ábr.);

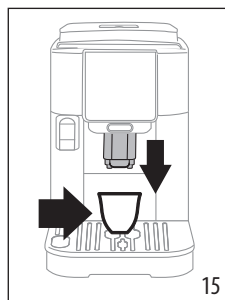
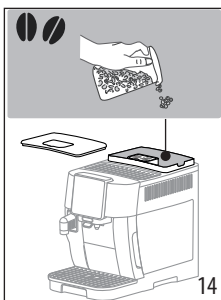



- Tegyen egy csészét a kávéadagoló csőrök alá (A16) (fig. 15);
- Minél inkább közelítse az adagolót a csészékhez, így lesz a kávé állaga egyre krémesebb (15. ábr.);
- Válassza ki a kívánt italt:

Italok (*)	A l a p é r - telmeztett mennyiség (ml)	Programozható mennyiség (ml)
 Espresso	40	≈ 20-tól ≈ 180-ig
 Coffee	180	≈ 100-tól ≈ 240-ig
 Doppio+	120	≈ 80-tól ≈ 180-ig

(\*) Típus és szám szerint eltérő italok a modell alapján.

- Megkezdődik a készítés és a kezelőfelületen (B) villog a készülőben lévő italra vonatkozó led.

## 8.2 Két csésze kávé készítése

- Helyezze a csészéket a kávéadagoló csőrök alá (A16);
- Engedje le a kávéadagolót úgy, hogy az a lehető legközelebb legyen a csészékhez: ezáltal krémesebb lesz a kávé;
- Nyomja meg a gombot  (B2): a vonatkozó led bekapcsol;
- Nyomja meg a gombot  (B8);
- Megkezdődik a készítés és a kezelőfelületen (B) villog az Espresso gombhoz tartozó led.

## 8.3 Kávékészítés őrölt kávéból



### Figyelem!

- Kikapcsolt gépbe soha ne öntsön őrölt kávé, mert az szétszóródhat a gép belsejében, bepiszkítva azt. Ez károkat okozhat a készülékben.
- Soha ne tegyen be a gépbe 1 csapott adagoló kanáljainál több kávé (D2), mert a gép bepiszkolódhat, a tölsér pedig (A4) eltömődhet.



### Megjegyzés:

Amikor előre őrölt kávé használ, egyszerre csak egy csésze kávé főzhető.

- Többször nyomja meg a gombot,  (B5) amíg bekapcsol a led  (B7).
- Győződjön meg arról, hogy a tölsér nincs eltömődve, majd tegyen be egy sima adagolókanálnyi őrölt kávé (16. ábr.).

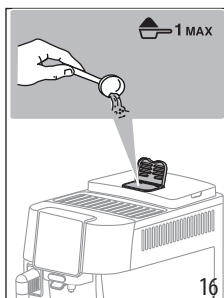

- Tegyen egy csészét a kávéadagoló csőrök alá (A16) (15. ábr.).
- Válassza ki a kívánt italt (B8);
- Megkezdődik a készítés és a kezelőfelületen (B) villog a készülőben lévő italra vonatkozó led.

### Figyelem!

- Nem lehet  Doppio+ kávé készíteni őrölt kávéból.

## 8.4 Kávé alapú italok készítésére vonatkozó általános útmutatások





- Használat során a kezelőpult (B) bekapcsolhatnak a jelzőfények, melyek jelentése a „17. A jelzőfények jelentése” fejezetben olvasható.
- Melegebb kávé készítéséhez hivatkozzon a „8.7 Melegebb kávé készítésére vonatkozó tanácsok” bekezdésben foglaltakra.
- Ha a kávé cseppekben folyik ki, vagy nem elég testes, nem elég krémés vagy túl hideg, olvassa el a „18. A problémák megoldása” fejezetben összefoglalt tanácsokat.
- Az italok ízlés szerinti testreszabásához lásd a „8.5 A kávé intenzitás módosítása” és „8.9 A csészében lévő mennyiség testreszabása” bekezdéseket.

### Megjegyzés:

Energiatakarékos üzemmódban a gépnek szüksége lehet néhány másodpercre, mielőtt az első kávé lefőznék, mert fel kell melegednie.

## 8.5 A kávé intenzitás módosítása

- Nyomja meg a gombot  (B5) amíg a kívánt intenzitáshoz tartozó ledék be nem kapcsolnak (B6):

	
	Gyenge
	Közepes
	Erős

- Folytassa a kívánt kávé ital kiválasztásával.

### Megjegyzés:

- A következő készítéskor a gép az utolsó kiválasztott intenzitást javasolja.
- Ha megszakad az elektromos áram ellátás, a gép visszatér az alapértelmezett közép-só szintre.

## 8.6 Öblítés

Ezzel a funkcióval lehet kiengedni a forró vizet a kávé adagolóból, így lehetővé válik a gép belsejének tisztítása és felmelegítése.

- Tegyen a kávéadagoló csőrök alá (A16) egy legalább 100ml űrtartalmú edényt (5. ábr.).

2. Tartsa lenyomva a gombot  (B4) legalább 5 másodpercig: az adagolás megkezdődik és automatikusan megszakad (ha korábban szeretné megszakítani, nyomja meg újra ugyanazt a gombot).

### Megjegyzés:

- Ha a készüléket 3 napnál hosszabb ideig nem használja, a készülék újbóli bekapcsolásakor végezzen 2/3 öblítést a használat megkezdése előtt;
- Teljesen természetes, hogy ezen funkció elvégzését követően víz marad a zacstartóban (A10).

## 8.7 Melegebb kávé készítésére vonatkozó tanácsok

Melegebb kávé készítéséhez a következőket javasolt tenni:

- Végezzen egy öblítést (lásd a „8.6 Öblítés  ”bek.);
- melegítse elő a csészéket Hot water (forró víz) készítésével;
- állítson be magasabb hőmérséklet szintet (lásd „12. Beállítások menü” fejezetet).



## 8.8 A kávédaráló beállítása

A kávédarálón – legalábbis kezdetben – nem kell beállításokat végezni, mert azt már a gyárban beállították úgy, hogy a kávé adagolása megfelelően történjen.

### Megjegyzés:

A szabályozó gombot akkor kell elforgatni, amikor a kávédaráló a kávé alapú italok készítésének kezdeti szakaszában üzemel.

A beállítás elvégzéséhez, a kávédaráló működése közben, állítsa be a gombot (A2) a következők szerint:

<p>Ha a kávé túl lassan vagy egyáltalán nem folyik ki.</p> <p>A beállítás hatása csak legalább 2 kávé lefőzése után érezhető.</p>	<p>Forgassa el egy állással az 7 szám felé</p> 
<p>Testesebb kávé adagolásához és a krém kinézetének javításához</p> <p>A beállítás hatása csak 2 kávé lefőzése után érezhető.</p>	<p>Forgassa el egy állással az 1 szám felé</p> 

### Megjegyzés:

- Az adagolás megszakításához: nyomja meg bármelyik ital gombot.
- Amint véget ér az adagolás, ha növelni szeretné a csészében lévő kávé mennyiségét, elegendő lenyomva tar-

tani annak az itálnak a gombját (3 mp), amelyek gyorsan villog.

## 8.9 A csészében lévő mennyiség testreszabása

1. Néhány másodpercig tartsa lenyomva a programozandó italhoz tartozó gombot: amikor a kiválasztott italhoz tartozó led bekapcsol, a gép programozás üzemmódban van. Az adagolás megkezdődik;
2. Ha elérte a kívánt mennyiséget a csészében, nyomja meg ismét az ital gombját: az adagolás megszakad és a mennyiséget eltárolja a készülék.

### Megjegyzés:

A folyamatban lévő programozás törléséhez nyomjon meg egy másik italtra vonatkozó gombot.

## 9. TEJES ALAPÚ ITALOK KÉSZÍTÉSE

### Megjegyzés:

- A kancsó használatához ellenőrizze, hogy annak minden alkatrésze tiszta-e, és a „14. A tejes kancsó alapos tisztítása” fejezetben leírtaknak megfelelően lett visszahelyezve.
- Annak érdekében, hogy a tej ne legyen kevésbé habos, vagy ne legyenek benne nagy buborékok, mindig tisztítsa meg a tejtartály fedelét (E1) és a kancsó csatlakozót (E6) a „9.6 A tejes kancsó tisztítása minden használat után” és „14. A tejes kancsó alapos tisztítása” bekezdésben leírtak szerint.

## 9.1 Milyen tejet használjon?

A tejhab minősége az alábbiak függvényében változhat:

- a tej vagy a növényi ital hőmérséklete (a legjobb eredményért használjon mindig hűtőhűg, 5 °C hőmérsékletű tejet vagy növényi italt);
- a tej vagy növényi ital típusa;
- használt márká;
- összetevők és tápérték.

LatteCrema HOT 	
Tehéntej	
Zsíros (zsírok >3,5%)	✓
Félzsíros (zsírok 1,5 és 1,8% között)	
Zsírsegény (zsírok <0,5%)	
Növényi italok	
Szója	✓
Mandula	✓
Zab	✓

### Megjegyzés:

Növényi italok esetében javasoljuk a „Barista” (kávépincér) verzió használatát a tejhab minőségének optimalizálása érdekében.

## 9.2 Mennyi tejet kell betölteni?

A tejtartályon (E7) van egy skála (17. ábr.), amely segít az ital készítése szempontjából ideális mennyiség betöltéséhez.

A köztes jelölések  $\approx$  20ml-nek felelnek meg.

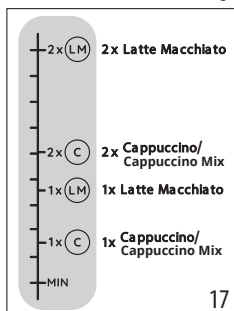

### Megjegyzés:

- A felhasznált tej típusától és hőmérsékletétől függően a recept kis mértékben eltérhet.
- Ha a kancsóban lévő tej túl kevés, a tejadagoló csőből gőzfelhő távozhat.

## 9.3 Töltse fel és akassza be a tejes kancsót

1. Akassza le a fedelet (E1) az óramutató járásával egyező irányba elforgatva: a fedélen lévő vonalnak a szimbólumra kell érkeznie (18. ábr.);
2. Ezt követően emelje fel a fedelet (19. ábr.).

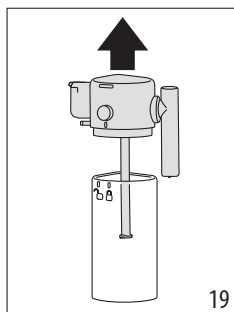
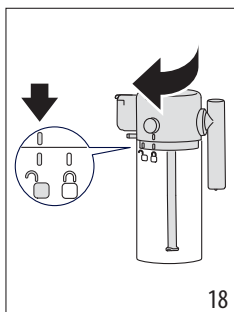

3. Töltsön a tejtartályba (E7) megfelelő mennyiségű tejet (17 és 20. ábr.);
4. Győződjön meg arról, hogy a tejfelszívó cső (E4) megfelelően van a tejes kancsó fedelének alján lévő helyére illesztve (21. ábra);

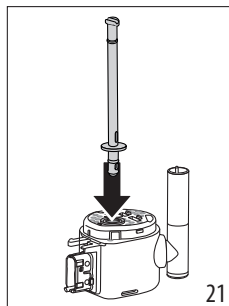
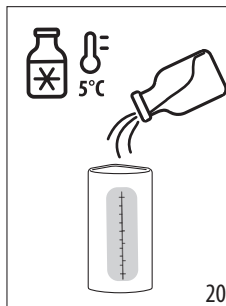

5. Ismét zárja le a fedelet: tegye vissza a fedelet (a fedélen lévő vonalnak a szimbólummal egy vonalban kell lennie) és forgassa a szimbólum felé, amíg be nem akasztja (22. ábr.);
6. Engedje le az ajtót és akassza be, ütközésig nyomva a kancsót a csatlakozóhoz (23. ábr.). A gép hangjelzést bocsát ki (ha a funkció aktív).

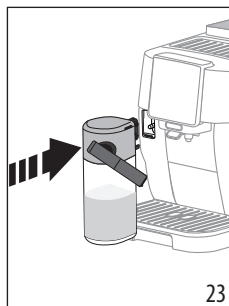
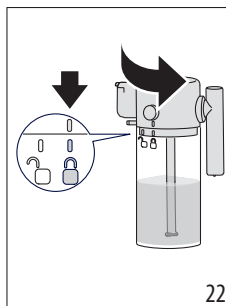

## 9.4 A kávé intenzitás kiválasztása vagy az őrölt kávé használata

Miután előkészítette a tejes kancsót, mielőtt kiválasztja a kívánt tejes italt, testre szabhatja a kávé intenzitását a „8.5 A kávé intenzitás módosítása” bekezdésben leírtak szerint vagy választhatja az őrölt kávé használatát (ebben az esetben tegyen be egy mérőkanálnyit kávé a „8.3 Kávészítés őrölt kávéból” bekezdésben leírtak szerint).

## 9.5 Tejes italok adagolása

1. Tegyen egy megfelelően nagy csészét a kávé adagoló csőrei (A16) vagy a tejadagoló cső alá (E3) (24. ábr.).
2. A kezelőfelületről válassza ki a tejes italt.



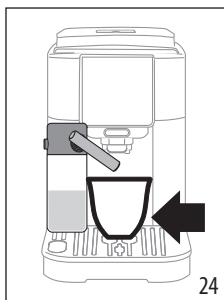

### Megjegyzés:

Ha az „Energiatakarékosság” üzemmód aktív (lásd a fejezetet „12. Beállítások menü”), az ital adagolása néhány másodperces várakozást igényelhet.

## 9.6 A tejes kancsó tisztítása minden használat után

A kezelőfelületen, minden egyes tejes ital adagolása után villog a

 (B4) gombnak megfelelő led (25. ábr.).

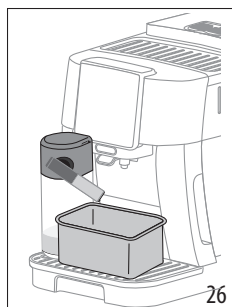
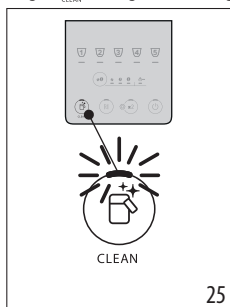

1. Hagyja a tejes kancsót a készüléken (nem kell kiüríteni a tejtartályt);
2. Tegyen egy csészét vagy egy másik edényt a tejadagoló alá (26. ábr.);
3. Nyomja meg a  gombot: a tejadagoló csőből forró víz és gőz távozik. A tisztítás automatikusan leáll;
4. Nyomja meg a fedélen lévő (E1) kivevő gombot (E5) és húzza a kancsót a kiemeléshez (27. ábr.).

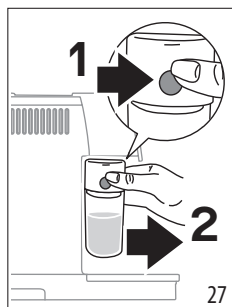

### Több egymást követő készítés után:

- Az utolsó elkészítés után tisztítsa meg a tejes kancsót.

### Az elkészítések végén a tejes kancsó üres vagy nincs benne elég tej további receptek elkészítéséhez

- Miután elvégezte a tisztítást a  gombbal, szerelje le a tejes kancsót és tisztítsa meg az összes alkatrészt a „14. A tejes kancsó alapos tisztítása” bekezdésben leírt eljárást követve.

### Az elkészítések végén van elegendő tej a kancsóban további receptek elkészítéséhez

- Miután elvégezte a tisztítást a  gombbal, vegye ki a tejes kancsót és azonnal tegye a hűtőszekrénybe. A kancsó legfeljebb 2 napig tárolható a hűtőszekrényben, majd tisztítsa meg az összes alkatrészt a „14. A tejes kancsó alapos tisztítása” bekezdésben leírt eljárást követve.

### Figyelem:

Ha a tejes kancsót **30 percnél** hosszabb ideig nem tette hűtőszekrénybe, szedje szét és tisztítsa meg az összes alkatrészt a „14. A tejes kancsó alapos tisztítása” bekezdésben leírt eljárást követve.

### Általános megjegyzések a tejes italok elkészítése után:

- Néhány esetben a tisztítás elvégzéséhez meg kell várnia, hogy a készülék felmelegedjen.
- Várjon, amíg véget ér a tisztítás. A funkció automatikusan leáll. Menet közben ne állítsa le.

## 9.7 A csészében lévő mennyiség testreszabása

1. Tartsa nyomva pár másodpercig a programozandó tejes italra vonatkozó gombot: akkor van a programozási menüben, amikor a jelzőfény gyorsan villog. Megkezdődik az első hozzávaló adagolása;
2. Ha elérte a kívánt mennyiséget a csészében, nyomja meg ismét az ital gombját: az első hozzávaló adagolása megszakad és megkezdődik a második hozzávaló adagolása;
3. Ha elérte a kívánt mennyiséget a csészében, nyomja meg ismét az ital gombját: az adagolás megszakad és a mennyiséget eltárolja a készülék.

### Megjegyzés!

- A folyamatban lévő programozás törléséhez nyomjon meg egy másik italra vonatkozó gombot.

## 10. FORRÓ VÍZ ADAGOLÁS

### Égési sérülés veszélye!

A forró víz adagolása közben ne hagyja a készüléket felügyelet nélkül.

1. Engedje le az ajtót és illessze be a forró víz adagolót (28. ábr.).

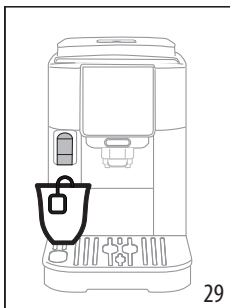
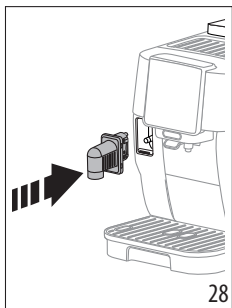

2. Tegyen a forró víz adagoló alá egy csészét (29. ábr.) (a lehető legközelebb, a fröccsenések elkerülése érdekében).
3. Nyomja meg a Hot water gombot.
4. Az adagolás automatikusan megszakad. Ha szeretné korábban megszakítani, ismét nyomja meg a gombot.

#### Megjegyzés:

Energiatakarékosság üzemmódban a gépnek néhány másodperc várakozásra van szüksége, mielőtt megkezdí az adagolást.

### 10.1 A forró víz mennyiségének teste szabása

1. Tartsa nyomva pár másodpercig a Hot water gombot : akkor van a programozási menüben, amikor a jelzőfény gyorsan villog. Az adagolás megkezdődik;
2. Ha elérte a kívánt mennyiséget a csészében, nyomja meg ismét az ital gombját: az adagolás megszakad és a mennyiséget eltárolja a készülék.

	Alapértelmezett (ml)	Programozható (ml)
Hot water	250	≈ 20-tól ≈ 420-ig

#### Megjegyzés!

A folyamatban lévő programozás törléséhez nyomjon meg egy másik italtra vonatkozó gombot

## 11. AZ ENERGIATAKARÉKOSSÁGRA VONATKOZÓ TANÁCSOK

- Az energiafogyasztás csökkentése érdekében, egy vagy több ital készítése után, távolítsa el a tejes kancsót;
- Az automata kikapcsolást 15 percre állítsa be (lásd „12. Beállítások menü”);
- Aktiválja az Energiatakarékosság funkciót (lásd „12. Beállítások menü”);
- Amikor a gép jelzi, végezzen vízközlést.

## 12. BEÁLLÍTÁSOK MENÜ

Amikor belép a menübe, az aktívan maradó gombok lehetővé teszik az azoknak megfelelő funkciók kiválasztását:

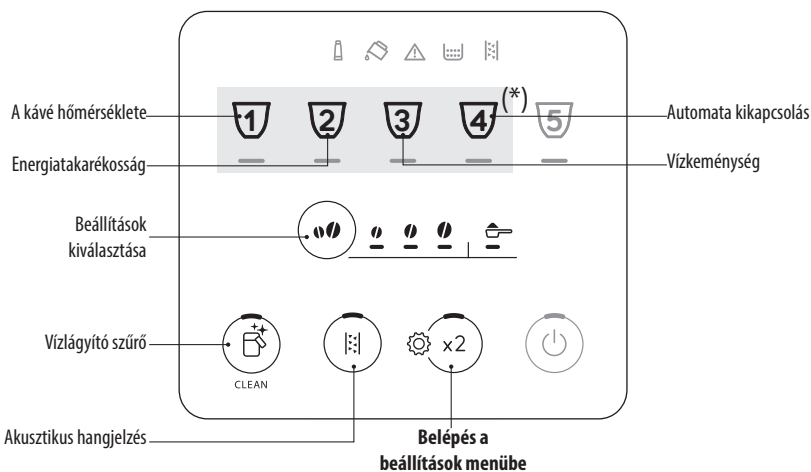

(\*) Modelltől függően eltérő italok

## 1. Lépjen a menübe:

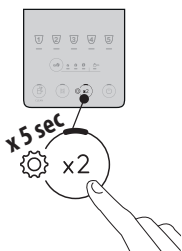

Tartsa lenyomva a  gombot néhány másodpercig: a beállításokhoz tartozó gombok felgyulladnak. Ennek elvégzéséhez nyomja meg a módosítandó beállításához tartozó gombot.

## 2. Módosítsa a készülék beállításait:

### Vízlágyító szűrő

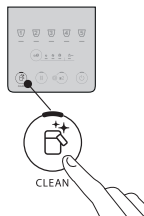

Nyomja meg az intenzitás gombot, amíg a kívánt beállításra vonatkozó ledek be nem kapcsolnak



### SZÜRŐ BEHELYEZVE



(Hiv: „4. Vízlágyító szűrő” és „4.1 A szűrő cseréje”)

### SZÜRŐ ELTÁVOLÍTVA



(Hiv: „4.2 A szűrő kivétele”)

### Erősítse meg a választást

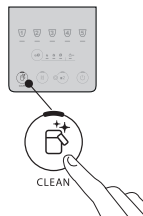

### Akusztikus hangjelzés

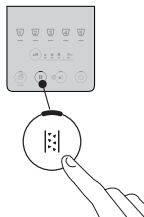

Nyomja meg az intenzitás gombot, amíg a kívánt beállításra vonatkozó ledek be nem kapcsolnak



### AKTÍV



### NEM AKTÍV



### Erősítse meg a választást

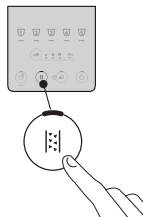

### A kávé hőmérséklete

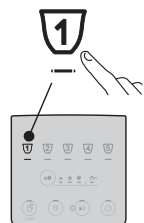

Nyomja meg az intenzitás gombot, amíg a kívánt beállításra vonatkozó ledek be nem kapcsolnak



### ALACSONY



### KÖZEPES









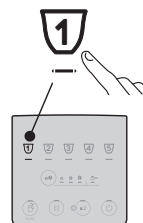





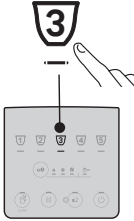

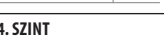
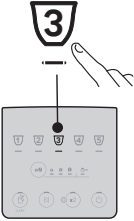
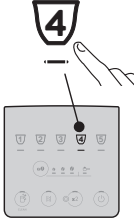

### MAGAS



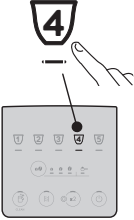
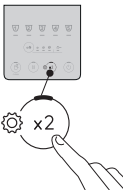

### Erősítse meg a választást

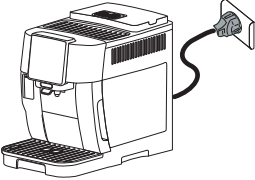

<p><b>Energiatakarékosság</b></p> 	<p><b>Nyomja meg az intenzitás gombot, amíg a kívánt beállításva vonatkozó ledék be nem kapcsolnak</b></p> 	<p><b>AKTÍV</b></p>  <p><b>NEM AKTÍV</b></p> 	<p><b>Erősítse meg a választást</b></p> 
<p><b>Vízke ménység</b></p> 	<p><b>Nyomja meg az intenzitás gombot, amíg a beállítandó szintnek megfelelő led be nem kapcsol</b></p> 	<p><b>1. SZINT</b></p>  <p><b>2. SZINT</b></p>  <p><b>3. SZINT</b></p>  <p><b>4. SZINT</b></p> 	<p><b>Erősítse meg a választást</b></p> 
<p><b>Automata kikapcsolás</b></p> 	<p><b>Nyomja meg az intenzitás gombot, amíg a beállítandó időnek megfelelő led be nem kapcsol</b></p> 	<p><b>15 PERC</b></p>  <p><b>30 PERC</b></p>  <p><b>1 ÓRA</b></p>  <p><b>3 ÓRA</b></p> 	<p><b>Erősítse meg a választást</b></p> 
<p><b>3. A menüből kilépéshez:</b></p>			
		<p>Nyomja meg a gombot  x2 : A gép készen áll a használatra.</p> <p><b>Megjegyzés!</b> A gép 30 másodperc inaktivitás után automatikusan kilép a beállítások menüből.</p>	

## 12.1 Visszaállítás a gyári beállításokra

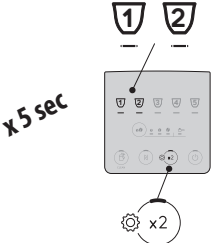
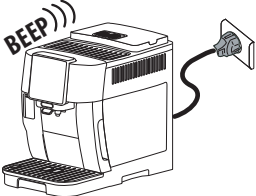



<p>Ellenőrizze, hogy a gép készenléti állapotban van-e (ki van kapcsolva, de az elektromos hálózatra van csatlakoztatva).</p>	
<p>5 mp-ig tartsa lenyomva az italokhoz tartozó gombokat <b>1</b>, <b>2</b> és  <b>x2</b> : az összes beállítás és az italok mennyisége visszaáll a gyári beállításokra.</p>	
<p>A gép hosszú hangjelzést ad, és az összes jelzőfény villog a visszaállítás megerősítésére</p>	



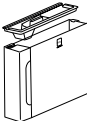
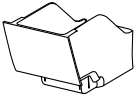

## 13. A KÉSZÜLÉK TISZTÍTÁSA

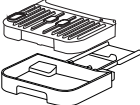
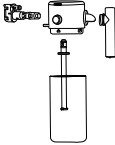
### Figyelem!

- A készülék tisztításához ne használjon oldószereket, súrolószereket vagy alkoholt. A szuperautomata De'Longhi készülékek tisztításához nincs szükség vegyszerek használatára.
- A kávézacc vagy egyéb lerakódások eltávolításakor nem szabad fémtárgyakat használni, mert ezek megkarcolhatják a gép fém- vagy műanyag felületeit.

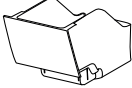

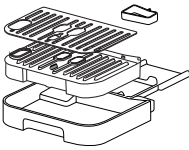
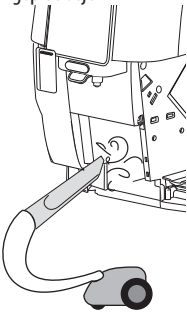
					
 <b>50°C</b>	✗	✗	✗	✓	✓
	✓	✓	✓	✓	✓

Alkatrész	Gyakoriság	Eljárás
Zacstartó 	Amikor bekapcsol a  jelzőfény, ki kell üríteni a zacstartót: a készülék nem kezd meg a kávé készítését.	<ul style="list-style-type: none"> <li>Húzza ki a cseptálcát, ürítse ki és tisztítsa meg.</li> <li>Ürítse ki és gondosan tisztítsa ki a zacstartót ügyelve arra, hogy eltávolítsa a tartály alján esetlegesen lerakódott kávé.</li> <li>Ellenőrizze a (piros) kondenzvíz gyűjtő tartályt, és szükség esetén ürítse ki.</li> </ul>
Amíg meg nem tisztítja a zacstartót, addig a készülék nem kezd meg a kávé készítését. A készülék jelzi, hogy ki kell üríteni a zacstartót akkor is, ha nincs tele, amennyiben 72 óra telt el az első kávé lefőzése óta (ahhoz, hogy a 72 óra számolása pontos legyen, a készülék nem csatlakozhat le a tápellátásról).		
A cseptálcá alkatrészei 	A cseptálcá egy piros színű úszóval rendelkezik, mely a benne lévő vízszintet jelöli. Mielőtt ez a mutató kiemelkedne a csészetartó tálcából, ki kell üríteni és meg kell tisztítani a cseptálcát	<ul style="list-style-type: none"> <li>Húzza ki a cseptálcát és a zacstartót;</li> <li>Vegye ki a csészetartó tálcát és a rácsot, ürítse ki a cseptálcát és a zacstartót, végül mossa el az összes alkatrészt;</li> <li>Ellenőrizze a piros kondenzvíz gyűjtő tartályt, és szükség esetén ürítse ki;</li> <li>Tegye vissza a cseptálcát, a rácsot és a zacstartót.</li> </ul> Amikor kiveszi a cseptálcát, a zacstartót is mindig ki kell üríteni, még akkor is, ha nincs tele.
A gép belseje 	Rendszeresen (kb. havonta egyszer) ellenőrizze, hogy a gép belseje nem piszkos (ehhez húzza ki a cseptálcát).	Kapcsolja ki a gépet és csatlakoztassa le az elektromos hálózatról. Soha ne merítse a készüléket vízbe. <ul style="list-style-type: none"> <li>Távolítsa el a kávézaccot egy ecsettel és egy szivaccsal;</li> <li>A maradványokat egy porszívóval távolítsa el</li> </ul>
A kávéadagoló csőrei 	Rendszeresen (havonta egyszer) tisztítsa meg a kávéadagoló csőröket	<ul style="list-style-type: none"> <li>Egy szivaccsal vagy ruhával rendszeresen tisztítsa meg a kávéadagoló csőröket;</li> <li>Ellenőrizze, hogy a kávéadagoló nyílásai nincsenek eltömődve. Szükség esetén egy fogvájó segítségével távolítsa el a kávé maradványokat.</li> </ul>

## 14. A TEJES KANCSÓ ALAPOS TISZTÍTÁSA

### NAGYON FONTOS

**Annak érdekében, hogy a Lattecrema rendszerrel hosszú távon is optimális eredményeket lehessen elérni, a kancsót rendszeresen és alaposan meg kell tisztítani.**

Tisztítsa meg a tejes kancsót az alábbiak szerint:

1. Akassza le a fedelet (E1) az óramutató járásával egyező irányba elforgatva: a fedélen lévő vonalnak a szimbólumra kell érkeznie (18. ábr.);
2. Ezt követően emelje fel a fedelet (19. ábr.).
3. Húzza ki a tejfelszívó csövet (30. ábr.);

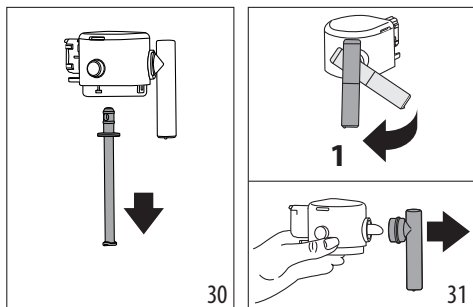

4. Forgassa a tejadagoló csövet függőleges helyzetbe és addig húzza, amíg ki nem emeli (31. ábr.).
5. Nyomja meg a gombot (E5) a csatlakozó kiemeléséhez (32. ábr.).

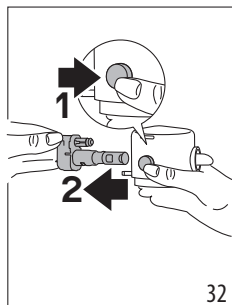

6. Mossa el mosogatógépben (ajánlott) vagy kézzel, az alábbiak szerint:
  - **Mosogatógépben:** Öblítse le az összes fent leírt alkatrészt és a tejtartályt forró csapvízzel (legalább 40 °C): helyezze a mosogatógép felső állványára, és indítson el 50 °C-os mosási programot, például ECO standardot.
  - **Kézzel:** Alaposan öblítse át az összes alkatrészt és a tejtartályt forró (legalább 40°C-os) csapvízzel, hogy eltávolítsa a látható tejmaradványokat, ügyelve arra, hogy a víz a fedél

minden lyukán átmenjen (33. ábra). Majd mérítse az összes alkatrészt legalább 30 percre forró (legalább 40°C-os) forró, mosogatószeres csapvízbe. Ezután alaposan öblítse le forró ivóvíz alatt az összes alkotóelemet a fent leírt módon, kezel dörzsölje őket külön-külön.

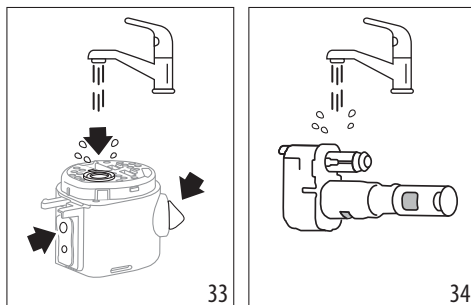

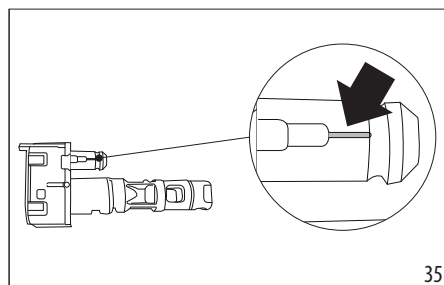

7. Alaposan öblítse le a tejes kancsó csatlakozóját (E6) (34. ábr.). Különösen ügyeljen arra, hogy ne maradjanak tejmaradványok a légszűrőn (a nagyításban) (35. ábr.): szükség esetén távolítsa el őket egy fogpiszkálóval;

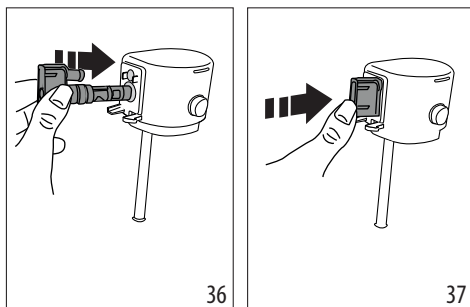

8. Az összes alkatrészt törölje szárazra egy tiszta és száraz ronggyal;
9. Tegye vissza a csatlakozót ütközésig nyomva (36. és 37. ábr.): miután megfelelően behelyezte, csak a fedélen lévő megfelelő gomb megnyomásával lehet eltávolítani.



10. Szerelje vissza a fedél minden alkatrészét:

11. Ismét zárja le a fedelet: tegye vissza a fedelet (a fedélén lévő vonalnak egy vonalban kell lennie a tejtartályra vésett  szimbólummal (E7) és forgassa a  szimbólum felé, amíg be nem akasztja (22. ábr.).

## 15. A KÁVÉFŐZŐ EGYSÉG TISZTÍTÁSA

Rendszeresen tisztítsa meg a kávéfőző egységet (A6), havonta legalább egy alkalommal.

### Figyelem!

A kávéfőző egységet (A6) nem lehet kivenni, amikor a készülék be van kapcsolva.

1. Nyomja meg a gombot  (B1) a gép kikapcsolásához;
2. Vegye ki a víztartályt (A9);
3. Nyissa ki a kávéfőző egységnek a jobb oldalon lévő zárólapját (38. ábr.);
4. Nyomja befelé a két színes kioldó gombot és (39. ábr.) egyidejűleg húzza kifelé a kávéfőző egységet;

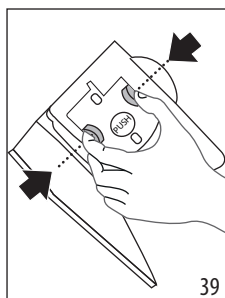
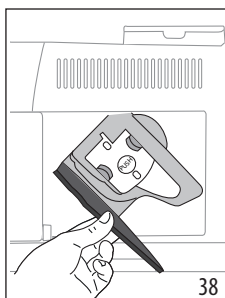

5. Merítse a kávéfőző egységet vízbe kb. 5 percre, majd öblítse el folyóvíz alatt;

### Figyelem!

CSAK VÍZZEL ÖBLÍTSE LE

NE HASZNÁLJON TISZTÍTÓSZERT VAGY MOSOGATÓGÉPET

6. A kávéfőző egység tisztításához ne használjon tisztítószert, mert károsíthatja azt.
7. Egy ecsettel távolítsa el a kávéfőző egység zárólapján keresztül látható kávémaradványokat;
8. Tisztítás után tegye vissza a kávéfőző egységet az alátétbe illesztve; majd nyomja meg a PUSH feliratot, amíg a beakadást jelző kattánót hangot nem hall;

### Megjegyzés:

Ha a kávéfőző egységet nehéz beilleszteni, a két kar megnyomásával megfelelő méretűre kell állítani (a beillesztés előtt) (40. ábr.).

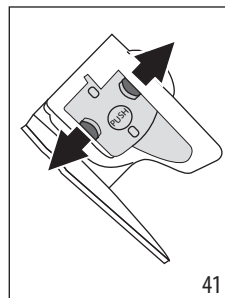
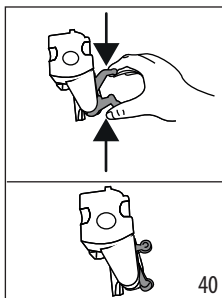

9. Miután behelyezte, ellenőrizze, hogy a színes gombok kiugrottak-e (41. ábra).
10. Zárja vissza a kávéfőző egység zárólapját;
11. Tegye vissza a víztartályt.

## 16. VÍZKÖLDÉS

- Használat előtt olvassa el a vízköoldó szer csomagolásán található utasításokat és a címkét.
- Kizárólag De'Longhi vízköoldó használatát javasoljuk. Nem megfelelő vízköoldó használata, valamint a nem szabályosan végzett vízköoldás olyan károkat okozhat, melyek javítása nem tartozik a gyártó által vállalt garancia körébe.
- A vízköoldó károsíthatja a kényes felületeket. Ha a termék véletlenül kiömlik, azonnal itassa fel.

### A vízköoldás elvégzéséhez

Vízköoldószer	De'Longhi vízköoldószer
Edény	Javasolt űrtartalom: 2 l
Idő	~30perc
Tartozék	Forró víz adagoló (D5)

### Figyelem:

Ha fel van szerelve a vízlágyító szűrő, el kell azt távolítani, mielőtt beöntené a vízköoldó oldatot. Ezt követően tegye vissza a szűrőt a 3. lépés elejére.

Végezzen vízköoldást a gépen, amikor a kezelőfelületen bekapcsol a jelzőfény  (C4). Ugyanaz a jelzőfény fog villogni, jelezve, hogy a vízköoldó ciklus folyamatban van.

### Megjegyzés:

- Ha elkezdte a vízköoldási ciklust, nem lehet megszakítani és az egész öblítési ciklus elvégzésével kell befejezni. Ehhez meg kell győződnie arról, hogy van vízköoldószere.

Az alábbiak szerint járjon el:

1. Ellenőrizze, hogy a vízadagoló (D5) be van-e helyezve;



<b>1. lépés: Vízkőtlenítés</b>	
--------------------------------	--

- Legalább 5 másodpercig tartsa lenyomva a gombot (B5), ameddig a hozzátartozó led gyorsan villog. A villogó jelzőfény (C5) megerősíti, hogy a vízköoldó program folyamatban van. Az enyhe intenzitáshoz tartozó led bekapcsol és a vízköoldás első lépését jelzi;
- Ürítse ki a cseptálcát (A14) és a zacstartót (A10) és helyezze őket vissza; teljesen ürítse ki a víztartályt (A9) és vegye ki a vízlágyító szűrőt (ha van);
- Öntsön a víztartályba vízköoldót a tartály oldalába vésett **A** szintig (42. ábr.) (egy 100 ml-es csomagnak megfelelő mennyiség), ezután öntsön be vizet (egy litert) a **B** szint eléréseig (43. ábr.); majd helyezze vissza a víztartályt a gépbe;

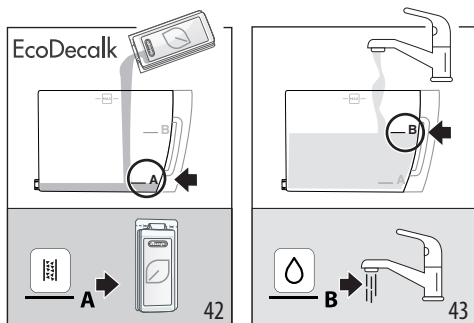

- A kávé (A16) és víz adagolók (D5) alá tegyen egy legalább 2 liter úrtartalmú edényt (44. ábr.).

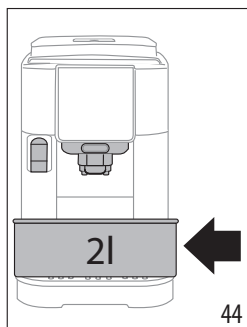

- Nyomja meg a gombot a vízköoldó program elindításához; a jelzőfény villog, jelezve, hogy az 1. lépés folyamatban van;
- Körülbelül 15 percen keresztül a gép automatikusan váltogatja a szüneteket és az adagolást a forró víz és kávéadagolón keresztül.

A vízköoldó ciklus első lépésének befejezésekor bekapcsol a vízhiányt jelző fény (C2).

<b>2. lépés: Első öblítés</b>	
-------------------------------	--

- Ürítse ki a vízköoldó oldat összegyűjtésére használt tartályt, vegye ki a víztartályt, ürítse ki, öblítse ki folyó vízzel, töltsse fel friss vízzel a MAX szintig (45. ábr.), és helyezze be a gépbe; helyezze vissza a tartályt a kieresztő csőrök alá;

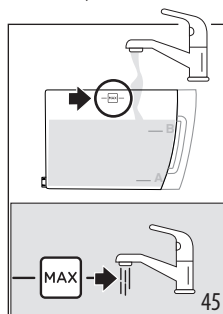

- Nyomja meg a gombot (amelyik gyorsan villog), hogy elindítsa az öblítést; a közepes intenzitáshoz tartozó led villog, jelezve, hogy a vízköoldás második lépése folyamatban van;
- A gép automatikusan elvégzi az öblítést a kávé- forró víz adagolókon keresztül;

A vízköoldó ciklus második lépésének befejezésekor bekapcsol a vízhiányt jelző fény (C2).

<b>3. lépés: Második öblítés</b>	
----------------------------------	--

- Ürítse ki az első öblítésből származó víz összegyűjtésére használt edényt, vegye ki a víztartályt, töltsse fel friss vízzel a MAX szintig (44. ábr.) és, ha használ, tegye vissza a vízlágyító szűrőt; helyezze vissza a tartályt a gépbe és tegyen egy edényt a kieresztő csőrök alá;
- Nyomja meg a gombot (amelyik gyorsan villog) az öblítés elindításához; az erős intenzitáshoz tartozó led villog, jelezve, hogy a vízköoldás 3. szakasza van folyamatban: az öblítés az adagolókon keresztül történik; (\*)

<b>4. lépés: A vízköoldás befejezése</b>	
--	--

- Amikor az örölt kávé funkcióhoz tartozó led felgyullad, a vízköoldás megfelelően véget ért;
- Felgyullad a zacstartó jelzőfény (C4): távolítsa el és ürítse ki az öblítővizet tartalmazó gyűjtőedényt, vegye ki a cseptálcát és ürítse ki a zacstartót, ahol az öblítővizet egy részét gyűjtik össze. Tegyen vissza mindent a gépbe;



15. Felgyullad a vízhíányt jelző fény (C2): távolítsa el és töltsze fel a tartályt friss ivóvízzel. Helyezze vissza a tartályt a készülékbe.



A gép használatra készen áll.

**Megjegyzés:**

- Teljesen természetes, hogy a vízköoldást követően víz marad a zacstartóban.
- (\*) A készülék harmadik öblítést is igényel abban az esetben, ha a víztartály nincs a MAX. szintig feltöltve: ez garantálja, hogy ne legyen vízköoldó folyadék a készülék hidr. rendszerében. Ebben az esetben ismételje meg a lépéseket a 3.fázis 11. pontjától.

**17. A JELZŐFÉNYEK JELENTÉSE**

Jelzőfény/Led	Jelentés
Az italok jelzőfényei villognak	A gép melegszik: várjon
Az italok és a vonatkozó beállításai jelzőfényei folyamatosan világítanak	A gép készen áll a használatra: válassza ki az adagolandó italt és a vonatkozó opciókat
	Cserélje ki a szűrőt (lásd a „4. Vízlágyító szűrő” fejezetet)
	A tartályban lévő víz nem elegendő: töltsze fel a tartályt
	A víztartály nincs behelyezve a gépbe vagy nem megfelelően van behelyezve: helyezze be jól a víztartályt
→	

Jelzőfény/Led	Jelentés
	Általános riasztás: a gép belseje nagyon koszos. Tisztítsa meg alaposan a gépet. Ha a tisztítás után a gép még mindig megjeleníti az üzenetet, lépjen kapcsolatba az Ügyfélszolgálatlal és/vagy egy felhatalmazott márkaszervizzel
	A tisztítás után nem helyezték be a kávéfőző egységet: tegye be a kávéfőző egységet a „15. A kávéfőző egység tisztítása” fejezetben leírtak szerint
	Kávészemek hiánya: töltsze fel a szemes kávé tartót, majd nyomja meg bármelyik gombot a riasztásból való kilépéshez.
	A kávé túl finomra őrölte, ezért a kávé csak nagyon lassan vagy egyáltalán nem folyik le. Állítsa be a kávédarálót (A2) („8.8 A kávédaráló beállítása” bek.).
	Őrölt kávéval történő elkészítést választottak, de nem töltöttek kávé a tölcserbe (A4)
→	

Jelzőfény/Led	Jelentés
	<p>Túl sok kávét használt. Válasszon enyhébb intenzitást vagy csökkentse az őrölt kávé mennyiségét</p>
	<p>A kávé túl lassan vagy csak cseppenként folyik le. A kávét túl finomra őrölte. Csak presszó kávéfőzőkhöz ajánlott kávét használjon.</p>
	<ul style="list-style-type: none"> <li>• Egy tejes ital készítésére van igény, de a csatlakozó (E6) nem megfelelően lett behelyezve: ellenőrizze, hogy meglegyen a tejes kancsó minden alkatrésze és megfelelően legyenek beillesztve (lásd. „14. A tejes kancsó alapos tisztítása”)</li> <li>• A tejes kancsót a tejadagolás közben kivették. Tegye vissza a tejes kancsót: a gép ismét használatra készen áll</li> <li>• Tejes ital adagolása szükséges, de a tartályban lévő tej mennyisége nem elegendő (lásd a „9.2 Mennyi tejet kell betölteni?”)</li> </ul>
→	

Jelzőfény/Led	Jelentés
	<p>Forró víz adagolása szükséges, de az adagoló nincs behelyezve: helyezze be a vízadagolót</p>
	<p>A hidraulikus rendszer üres. Adagoljon forró vizet a megfelelő gomb  Hot Water megnyomásával</p>
	<p>Ki kell üríteni a zacstartót (A10)</p>
	<p>A zacstartó (A10) nincs behelyezve vagy nem megfelelően van behelyezve: helyezze be a csepptálcát és a zacstartót ütközésig lenyomva</p>
	<p>El kell végezni a vízköldést („16. Vízköldés ”)</p>
→	

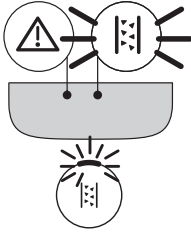
Jelzőfény/Led	Jelentés
	<p>A vízköoldást megszakították. Fejezze be a ciklust a választott intenzitáshoz tartozó leddel jelzett lépéstől kezdve.</p>
→	

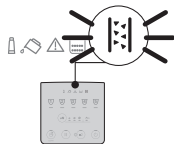
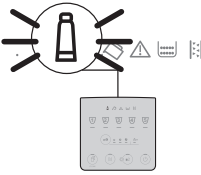
Jelzőfény/Led	Jelentés
	<p>Vízköoldás folyamatban</p>
	<p>Vízlágyító szűrő cseréje/ beszerelése folyamatban</p>

## 18. A PROBLÉMÁK MEGOLDÁSA

Az alábbiakban olvashatja néhány esetleges meghibásodás felsorolását.

Ha a problémát nem lehet megoldani a leírtak alapján, vegye fel a kapcsolatot az ügyfélszolgálatl.

Probléma	Ok	Megoldás
A készülék nem kapcsol be.	Nem csatlakoztatta a készülék dugóját a hálózatba.	Csatlakoztassa a villásdugót a hálózatba.
A kávé nem meleg.	Nem melegítette elő a csészéket.	A csészék előmelegítése forró vízzel (Megj.: használhatja a forró víz funkciót).
	A készülék belső hidr. köre kihűlt, mert 2-3 perc telt el az utolsó kávéfőzés óta.	Kávéfőzés előtt melegítse fel a belső köröket egy öblítéssel, nyomva tartva a gombot  (B4) néhány másodpercig.
	A beállított kávé hőmérséklet túl alacsony.	Állítson be magasabb kávé hőmérsékletet a beállítások menüben (lásd a „12. Beállítások menü” bek.).
	Vízköoldást kell végezni a gépben	Végezze el a vízköoldást. Ezután ellenőrizze a vízkeménységet („5. A vízkeménység mérése”) és ellenőrizze, hogy a készülék a valós vízkeménység szerint van-e beállítva („12. Beállítások menü”).
→		

<b>Probléma</b>	<b>Ok</b>	<b>Megoldás</b>
A kávé túl híg vagy kevésbé krémes.	A kávé túl durvára őrlötte.	Őrlés szabályozása („8.8 A kávédaráló beállítása”). A beállítás hatása legalább 2 kávé lefőzése után érezhető csak.
	A kávé nem megfelelő.	Csak presszó kávéfőzőkhöz ajánlott kávé használjon.
	A kávé nem friss.	A kávé csomagot régen nyitotta ki és a kávé elvesztette az aromáját.
A kávé túl lassan vagy csak cseppenként folyik le.	A kávé túl finomra őrlötte.	Őrlés szabályozása („8.8 A kávédaráló beállítása”). A beállítás hatása legalább 2 kávé lefőzése után érezhető csak.
A készülék nem adagol kávé.	A gép belsejében szennyeződést érzékel	Várja meg, amíg a gép visszatér a használatra kész állapotba és válassza ki a kívánt italt. Ha a probléma továbbra is fennáll, forduljon Szakszervizhez.
Nem folyik ki kávé az adagoló egyik csőre-n vagy egyikén sem.	A kávéadagoló csőrei eltömődtek.	Tisztítsa meg a csőröket egy ruhával. Szükség esetén használjon fogpiszkálót az esetleges lerakódások eltávolításához.
A kifőzött kávé vizes.	Az őrlött kávé betöltését szolgáló tölcser eltömődött.	Nyissa ki az ajtót, tisztítsa meg a tölcser-t egy ecsettel.
Nem lehet kivenni a kávéfőző egységet.	Nem végezték el a kikapcsolást.	A kikapcsoláshoz nyomja meg a  gombot.
A vízköoldás végén a készülék egy harmadik öblítést igényel	A két öblítési ciklus közben a víztartály nem töltődött fel a MAX szintig	Folytassa a vízköoldási műveletet a „3. lépés: Második öblítés”-tól/től.
A tejben nagy buborékok vannak vagy fröcsögve folyik ki a tejadagolóból (E3) vagy kevésbé habos.	A tej nem elég hideg, vagy nem félszíros vagy nem zsírszegény.	Használjon zsírszegény vagy félszíros, hűtő hideg (kb. 5 °C hőmérsékletű) tejet. Ha az eredmény még mindig nem megfelelő, próbáljon ki egy másik márkájú tejet.
	A tejes kancsó fedele koszos.	Szerelje szét a részeket és tisztítsa meg őket alaposan a „9.6 A tejes kancsó tisztítása minden használat után” fejezetben leírtak szerint. Különösen ügyeljen a tejes kancsó csatlakozójának tisztítására (E6).
	Növényi italokat használ.	Az eredmény nagyban változik az italok tápérték jellemzőitől függően. Javasoljuk a „Barista” (kávépincér) verziók használatát.
		→

<b>Probléma</b>	<b>Ok</b>	<b>Megoldás</b>
A tejes italok nincsenek engedélyezve	A tejes kancsót nem vagy nem megfelelően helyezték be.	Készítse el a tejes kancsót és megfelelően helyezze be a gépbe.
	Számos tejes italt készített közvetlenül egymás után és a gépnek vissza kell térnie az ideális hőmérsékletre a következők elkészítéséhez.	Várja meg, amíg a kezelőpanelen ismét engedélyezve lesznek a tejes italok.
A gép felett lévő csészetartó felület forró	Gyorsan, egymás után különböző italok lettek elkészítve	
A készülék nincs használatban, és kis gőzfelhőket ereget	A készülék használatra kész, vagy nemrég kapcsolták le, és pár csepp kondenzvíz a még forró gőzölő belsejében lecsöpög.	Ez a jelenség a gép normális működésének részét képezi; a jelenség korlátozása érdekében, ürítse ki a csepptálcát.
A készülék gőzfelhőket ereget a csepptálcából és/vagy víz van azon a felületen, ahova a készüléket helyezték .	Tisztítás után nem tette vissza a csepptálca rácsot.	Tegye vissza a csepptálca rácsát a csepptálcába.

## 19. MŰSZAKI ADATOK

Feszültség:	220-240 V~ 50-60 Hz max. 10 A
Teljesítmény:	1450W
Nyomás:	1,5 MPa (15 bar)
A víztartály kapacitása:	1,8 l
Méreték LxPxH:	240x440x350 mm
Kábel hossza:	1250 mm
Súly (modelltől függően eltérő):	8,8 kg
Szemes kávé tartó max. befogadó képessége:	250 g

A De'Longhi fenntartja a jogot a műszaki és esztétikai jellemzők bármikor történő megváltoztatására, miközben megőrzi a termékek funkcionalitását és minőségét.

## CUPRINS





<b>1. INTRODUCERE .....</b>	<b>96</b>
1.1 Litere între paranteze .....	96
1.2 Probleme și soluții.....	96
<b>2. DESCRIERE .....</b>	<b>96</b>
2.1 Descrierea aparatului - A.....	96
2.2 Descrierea panoului de control - B.....	96
2.3 Descrierea indicatoarelor luminoase - C	96
2.4 Descrierea accesoriilor - D*.....	97
2.5 Descriere carafă de lapte - E.....	97
<b>3. PRIMA PUNERE ÎN FUNCȚIUNE A APARATULUI .....</b>	<b>97</b>
<b>4. FILTRU PENTRU DEDURIZARE .....</b>	<b>98</b>
4.1 Înlocuirea filtrului .....	98
4.2 Scoaterea filtrului.....	98
<b>5. MĂSURAREA DURITĂȚII APEI .....</b>	<b>99</b>
<b>6. PORNIREA APARATULUI .....</b>	<b>99</b>
<b>7. OPRIREA APARATULUI.....</b>	<b>99</b>
7.1 Oprirea pentru perioade îndelungate: ..	99
<b>8. DISTRIBUIRE BĂUTURI PE BAZĂ DE CAFEA</b>	<b>99</b>
8.1 Prepararea cafelei folosind cafea boabe	99
8.2 Prepararea a 2 cești de cafea .....	100
8.3 Prepararea cafelei utilizând cafea pre- măcinată .....	100
8.4 Indicații generale pentru prepararea băuturilor pe bază de cafea .....	100
8.5 Variația intensității cafelei .....	101
8.6 Limpezire .....	101
8.7 Recomandări pentru o cafea mai fierbinte .....	101
8.8 Reglarea rășniței .....	101
8.9 Personalizarea cantității din ceașcă.....	101
<b>9. PREPARAREA BĂUTURILOR PE BAZĂ DE LAPTE .....</b>	<b>102</b>
9.1 Ce tip de lapte să folosiți?.....	102
9.2 Cât lapte să turnați? .....	102
9.3 Umpleți și atașați carafa de lapte .....	102
9.4 Selectarea intensității cafelei sau utilizarea cafelei pre-măcinate .....	103
9.5 Distribuirea băuturii pe bază de lapte .	103
9.6 Curățarea carafei de lapte după fiecare utilizare.....	103
9.7 Personalizați cantitatea din ceașcă.....	104
<b>10. PREPARARE APĂ CALDĂ.....</b>	<b>104</b>
10.1 Personalizați cantitatea de apă caldă ..	104
<b>11. RECOMANDĂRI PENTRU UN CONSUM REDUS DE ENERGIE .....</b>	<b>104</b>
<b>12. MENIU SETĂRI .....</b>	<b>105</b>
12.1 Resetare la valorile din fabrică .....	107
<b>13. CURĂȚAREA APARATULUI .....</b>	<b>108</b>
<b>14. CURĂȚAREA COMPLETĂ A CARAFEI DE LAPTE .....</b>	<b>109</b>
<b>15. CURĂȚAREA INFUZORULUI.....</b>	<b>110</b>
<b>16. DECALCFIERE .....</b>	<b>111</b>
<b>17. SEMNIFICAȚIA INDICATOARELOR LUMINOASE .....</b>	<b>112</b>
<b>18. REZOLVAREA PROBLEMELOR .....</b>	<b>115</b>
<b>19. DATE TEHNICE.....</b>	<b>116</b>

Înainte de a utiliza aparatul, citiți întotdeauna broșura cu avertismente de siguranță.

## 1. INTRODUCERE

Vă rugăm să acordați câteva minute pentru a citi aceste instrucțiuni de utilizare. În felul acesta veți evita să vă expuneți pericolelor sau să produceți daune aparatului.

LED-urile și luminile de pe panoul aparatului dvs. vă vor ajuta să interacționați corect cu aparatul:

	Oprit	--
	Pornit	Funcție disponibilă
	Cu aprindere intermitentă	Funcție în curs
	Intermitent rapid	Dispozitivul necesită intervenția utilizatorului

Aceste simboluri sunt utilizate și în Quick Guide atașat produsului.

### 1.1 Litere între paranteze

Literele dintre paranteze corespund descrierii aparatului (pag. 2-3).

### 1.2 Probleme și soluții

În cazul în care întâmpinați probleme, încercați mai întâi să le rezolvați urmând instrucțiunile din cuprinsul capitolelor „17. Semnificația indicatoarelor luminoase” și „18. Rezolvarea problemelor”.

În cazul în care acestea se dovedesc a fi ineficiente sau pentru clarificări suplimentare, se recomandă să contactați serviciul de asistență clienți la numerele indicate pe site-ul [www.delonghi.com](http://www.delonghi.com).

Pentru reparații, adresați-vă exclusiv Serviciului de Asistență Tehnică De'Longhi. Adresele pot fi consultate pe site-ul [www.delonghi.com](http://www.delonghi.com).

## 2. DESCRIERE

### 2.1 Descrierea aparatului - A

- A1. Capac recipient boabe
- A2. Buton de reglare răsniță
- A3. Recipient pentru boabe
- A4. Pâlnie cafea pre-măcinată
- A5. Ușiță infuzor
- A6. Infuzor detașabil

- A7. Cablu de alimentare
- A8. Capac rezervor pentru apă
- A9. Rezervor de apă
- A10. Recipient pentru zaț de cafea
- A11. Tavă suport cești
- A12. Grătar tavă
- A13. Indicator pentru nivelul apei în tăvița de colectare a picăturilor
- A14. Tăviță de colectare a picăturilor
- A15. Tăviță colectare condens
- A16. Duză cafea cu înălțime reglabilă
- A17. Ușiță pentru acces la conectorul accesoriilor
- A18. Raft pentru așezat cești

### 2.2 Descrierea panoului de control - B

- B1. Tastă ON/stand-by cu led incorporat
- B2. Tastă X2 cu LED incorporat (dacă se apasă timp de 5 secunde, se intră în meniul de setări)
- B3. Tastă pentru selectarea ciclului de Decalcifiere
- B4. Tasta Clean (curățarea carafei de lapte) cu led integrat (dacă se apasă timp de 5 secunde, se activează clătirea manuală)
- B5. Tastă de selecție a intensității sau pre-măcinare
- B6. Led selectare Intensitate
- B7. Led selectare pre-măcinare
- B8. Tastă de selectare a băuturii (\*Băuturi diferite pe tip și număr în funcție de model)

### 2.3 Descrierea indicatoarelor luminoase - C

- C1. Indicator luminos epuizat:  
Indicator cu lumină fixă: trebuie schimbat filtrul  
Indicator luminos cu aprindere intermitentă: instalare filtru în curs
- C2. Indicator luminos lipsă apă:  
Indicator cu lumină fixă: apa din rezervor (A9) este insuficientă  
Indicator luminos cu aprindere intermitentă: rezervorul nu este introdus
- C3. Indicator luminos alarmă generală
- C4. Indicator luminos recipient pentru zaț:  
Indicator cu lumină fixă: recipientul pentru zaț (A10) trebuie golit  
Indicator luminos cu aprindere intermitentă: recipientul pentru zaț nu este introdus
- C5. Indicator luminos solicitare decalcifiere:  
Indicator cu lumină fixă: trebuie efectuat ciclul de decalcifiere a aparatului  
Indicator luminos cu aprindere intermitentă: decalcifiere în curs



## 2.4 Descrierea accesoriilor - D\*

(\*diferite ca tip și număr, în funcție de model)

- D1. Bandă reactivă pentru testarea durtății apei „Total Hardness Test”
- D2. Măsură pentru dozare cafea pre-măcinată
- D3. Decalcifiere
- D4. Filtru pentru dedurizare
- D5. Distribuitor apă

## 2.5 Descriere carafă de lapte - E

- E1. Capac cu dispozitiv pentru spumarea laptelui
- E2. Conector pentru tubul de distribuire a laptelui (nedemontabil)
- E3. Tub distribuire lapte spumat
- E4. Tub de preluare a laptelui
- E5. Buton pentru scoaterea carafei/scoaterea conectorului carafei
- E6. Conector carafă de lapte
- E7. Recipient lapte

## 3. PRIMA PUNERE ÎN FUNCȚIUNE A APARATULUI

### Rețineți:

- La prima utilizare, clătiți cu apă caldă toate accesoriile detașabile, ce urmează să intre în contact cu apa sau cu laptele. Se recomandă să spălați carafa de lapte (E) (a se vedea capitolul „14. Curățarea completă a carafei de lapte”).
- Eventualele urme de cafea din aparat se datorează probeilor de funcționare la care a fost supus aparatul, înainte de introducerea pe piață și sunt o dovadă a atenției deosebite pe care o acordăm produsului.
- La prima utilizare, circuitul pentru apă este gol. Din acest motiv, este posibil ca aparatul să facă mult zgomot: zgomotul se va atenua, pe măsură ce se va umple circuitul.
- Pentru prima pornire, asigurați-vă că distribuitorul de apă (D5) este introdus în aparat.

1. Conectați aparatul la rețeaua electrică (fig. 1).

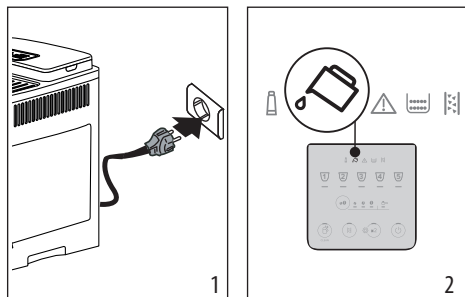

2. Pe panoul de comandă (B) se aprinde indicatorul luminos  (C2) (fig. 2): scoateți rezervorul pentru apă potabilă (A9) (fig. 3), umpleți-l până la linia MAX cu apă proaspătă (fig. 4) și introduceți-l la loc.

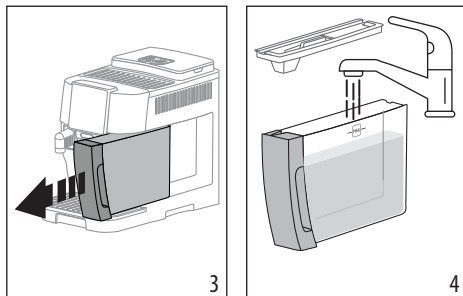

3. Pe panoul de comandă se aprinde intermitent rapid ledul  x2 (B2).
4. Puneți un recipient sub duzele de cafea (A16) și apă (D5) (fig. 5).

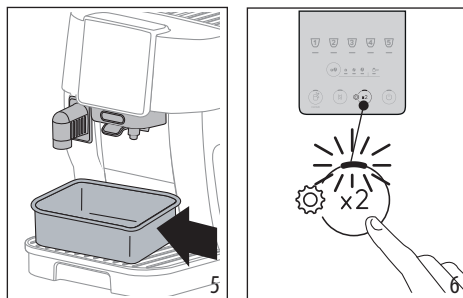

5. Apăsăți tasta  x2 (fig. 6): aparatul va proceda la umplerea circuitelor interne cu apă și va distribui apă caldă de la duza de apă;
6. Distribuirea se întrerupe: după câteva secunde, aparatul distribuie apă caldă din duza de cafea.

Odată încheiată distribuirea, aparatul este gata de folosire.

### Rețineți:

- La prima utilizare, va trebui să preparați un număr de 4-5 cappuccino, până când aparatul va începe să dea cele mai bune rezultate.
- Se recomandă instalarea imediată a filtrului de apă furnizat. După trecerea celor două luni (verificați butonul de indicare a datei), sau dacă aparatul nu este folosit timp de 3 săptămâni, înlocuiți sau scoateți filtrul chiar dacă ledul corespunzător (C1) nu este aprins.
- Stabiliți durtatea apei cât mai curând posibil (capitolul „5. Măsurarea durtății apei”).

## 4. FILTRU PENTRU DEDURIZARE

Pentru a menține constantă în timp performanța aparatului, vă recomandăm să utilizați filtrul de dedurizare a apei De'Longhi. Pentru mai multe informații, vizitați site-ul [www.delonghi.com](http://www.delonghi.com).

 WaterFilter EAN: 8004399327252

Pentru o utilizare corectă a filtrului, respectați instrucțiunile de mai jos.

1. Scoateți filtrul (D4) din ambalaj și rotiți butonul de indicare a datei, până la afișarea următoarelor 2 luni (fig. 7);

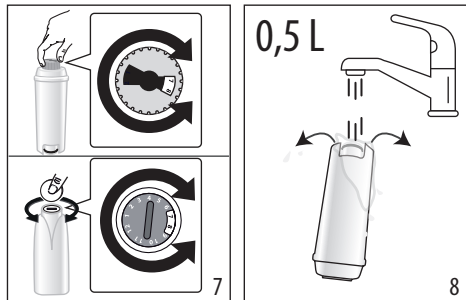

2. Pentru a activa filtrul, lăsați să curgă apă potabilă prin orificiul central al filtrului, până când apa începe să iasă prin deschizăturile laterale, timp de cel puțin un minut (fig. 8);
3. Scoateți rezervorul pentru apă (A9) din aparat (fig. 4) și umpleți-l cu apă proaspătă potabilă; introduceți filtrul în rezervor pentru apă, scufundându-l complet timp de aproximativ zece secunde, înclinându-l și apăsând ușor pentru a permite bulelor de aer să iasă (fig. 9);

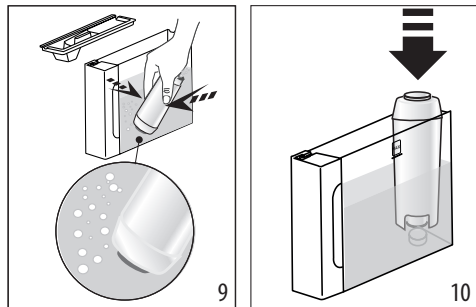

4. Introduceți filtrul în locul aferent și apăsați-l până la capăt (fig. 10);
5. Închideți rezervorul cu capacul (A8), apoi introduceți la loc rezervorul în aparat;
6. Dacă nu există, introduceți duza de apă (D5).
7. Așezați sub distribuitorul de apă caldă un vas gol, cu o capacitate de cel puțin 0,5 litri (fig. 5).

8. Consultați instrucțiunile din capitolul „12. Meniu setări”, pentru a instala filtrul;
9. Pe panoul de control, indicatorul luminos al filtrului (C1) clipește și led-ul corespunzător butonului de curățare a carafei/clătire manuală (B4) clipește rapid;
10. Apăsați butonul de curățare a carafei/clătire manuală (fig. 11);

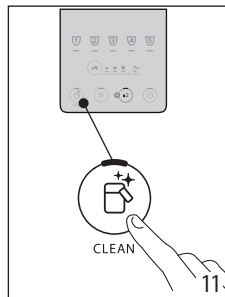

11. Aparatul distribuie apă caldă, după care se va opri automat;
12. Odată ce distribuția s-a încheiat, ledul filtrului se stinge, filtrul este activ și puteți continua cu utilizarea aparatului.

### Rețineți:

- Dacă ledul aferent tastei  (B4) se aprinde intermitent cu rapiditate, apăsați tasta respectivă. În felul acesta, aparatul va umple circuitele interne, eliminând bulele de aer care s-au format și va continua operațiunea de instalare de mai sus.
- La sfârșitul instalării, LED-urile băuturilor clipeșc pentru a indica faptul că aparatul se încălzește pentru a fi gata de utilizare din nou.

### 4.1 Înlocuirea filtrului

Înlocuiți filtrul (D4) atunci când se aprinde indicatorul luminos  (C1).

1. Scoateți rezervorul de apă (A9) și filtrul consumat;
2. Continuați urmând operațiunile ilustrate în paragraful anterior pentru a activa filtrul;
3. Consultați instrucțiunile din capitolul „12. Meniu setări” pentru a seta aparatul și repetați punctele de la 9 la 12 din paragraful anterior.

### Rețineți:

După ce au trecut două luni (a se vedea indicatorul de timp) sau dacă aparatul nu este utilizat timp de 3 săptămâni, filtrul trebuie înlocuit, chiar dacă aparatul nu solicită acest lucru.

### 4.2 Scoaterea filtrului

Dacă doriți să continuați să utilizați aparatul fără filtrul (D4), trebuie să îl scoateți și să semnalizați scoaterea acestuia.

1. Scoateți rezervorul de apă (A9) și filtrul consumat;

2. Consultați instrucțiunile din capitolul „12. Meniu setări” pentru a seta aparatul.

### Rețineți:



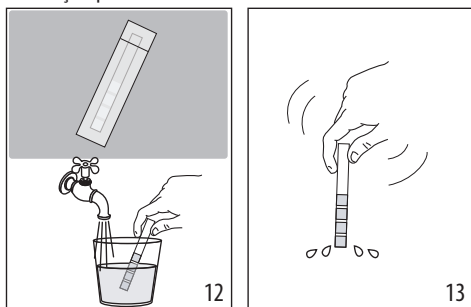

După ce au trecut două luni (a se vedea indicatorul de timp) sau dacă aparatul nu este utilizat timp de 3 săptămâni, filtrul trebuie înlocuit, chiar dacă aparatul nu solicită acest lucru.

## 5. MĂSURAREA DURITĂȚII APEI

Setarea imediată a durității apei permite aparatului o reducere a frecvenței ciclurilor de decalcifiere. Indicatorul luminos de calcifiere  (C5) se va aprinde așadar când va fi necesar, în funcție de duritatea reală a apei folosite, în diferitele regiuni. Procedați după cum urmează:



1. Dacă modelul dvs. o conține, scoateți banda reactivă (D1) din ambalajul său.
2. Scufundați complet banda într-un pahar cu apă, timp de aproximativ o secundă (fig. 12).
3. Scoateți banda din apă și scuturați-o ușor (fig. 13). După aproximativ un minut se formează 1, 2, 3 sau 4 pătrățele de culoare roșie, în funcție de duritatea apei, fiecare pătrățel corespunzând la 1 nivel.

Total Hardness Test	Duritate
	<b>1</b> SCĂZUTĂ
	<b>2</b> Medie
	<b>3</b> Medie/Ridicăță
	<b>4</b> Ridicăță

Consultați instrucțiunile din capitolul „12. Meniu setări” pentru a seta aparatul.

## 6. PORNIREA APARATULUI

### Pericol de arsuri!

În timpul clătirii, din duzele distribuitorului de cafea (A16) va curge puțină apă caldă. Aveți grijă să nu intrați în contact cu

stropii de apă. Pentru a evita golirea frecventă a tăvii de colectar a picăturilor (A14), este indicat să colectați apa de clătire într-un recipient.

- Pentru a porni aparatul, apăsați tasta  (B1): ledul tastei se aprinde, iar pe panoul de comandă (B) se aprind intermitent ledurile băuturilor, pentru a indica faptul că aparatul se încălzește.

În timpul fazei de încălzire, aparatul execută un ciclu de clătire; astfel, pe lângă faptul că va încălzi boilerul, aparatul va lăsa și apa caldă să curgă prin tuburile interne, pentru a le încălzi și pe acestea.

Aparatul este gata de utilizare, când ledurile băuturilor și intensității rămân aprinse cu lumină fixă.

## 7. OPRIREA APARATULUI

La fiecare oprire, aparatul efectuează un ciclu automat de clătire, în cazul în care a fost preparată o cafea.

### Pericol de arsuri!

În timpul clătirii, din duzele distribuitorului de cafea (A16) va curge puțină apă caldă. Aveți grijă să nu intrați în contact cu stropii de apă. Pentru a evita golirea frecventă a tăvii de colectar a picăturilor (A14), este indicat să colectați apa de clătire într-un recipient.

- Pentru a opri aparatul, apăsați tasta  (B1);
- pe panoul de comandă se aprind intermitent ledurile tastelor aferente băuturilor: dacă este prevăzut, aparatul efectuează ciclul de clătire și apoi se închide (stand-by).

### 7.1 Oprirea pentru perioade îndelungate:

Dacă aparatul nu este utilizat pentru perioade lungi de timp (de exemplu, înainte de o vacanță), procedați după cum urmează:

- opriți aparatul prin apăsarea tastei  (B1);
- goliți și curățați recipientul pentru zaț (A10) și rezervorul de apă (A9);
- deconectați cablul de alimentare (A7) de la priză.

### Rețineți:

La repornirea aparatului, umpleți rezervorul de apă și, înainte de a distribui băutura, efectuați 3 clătiri astfel cum este indicat în paragraful „8.6 Limpezire ”

## 8. DISTRIBUIRE BĂUTURI PE BAZĂ DE CAFEA

### 8.1 Prepararea cafelei folosind cafea boabe





### Atenție!

Nu utilizați boabe de cafea verzi, caramelizate sau zaharisite, deoarece se pot lipi de rășniță, iar aceasta nu va mai funcționa.

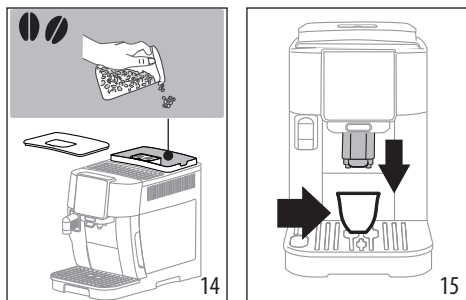
1. Introduceți boabele de cafea în recipientul corespunzător (A3) (fig. 14);





2. Așezați o ceașcă sub duzele distribuitorului de cafea (A16) (fig. 15);
3. Coborâți distribuitorul astfel încât să-l apropiați cât mai mult posibil de ceașcă: veți obține astfel o cremă mai bună (fig. 15);
4. Selectați băutura dorită:

Băutură (*)	Cantitate implicită (ml)	Cantitate programabilă (ml)
 Espresso	40	de la ≈ 20 la ≈ 180
 Coffee	180	de la ≈ 100 la ≈ 240
 Doppio +	120	de la ≈ 80 la ≈ 180

(\*) Băuturi diferite pentru tip și număr în funcție de model.

5. Prepararea va începe, iar pe panoul de comandă (B) se va aprinde intermitent ledul corespunzător băuturii în curs de preparare.

## 8.2 Prepararea a 2 cești de cafea

1. Așezați ceștile sub duzele distribuitorului de cafea (A16);
2. Coborâți distribuitorul astfel încât să-l apropiați cât mai mult posibil de cești: veți obține astfel o cremă mai bună;
3. Apăsăți tasta  (B2): ledul corespunzător se va aprinde;
4. Apăsăți tasta  (B8);
5. Prepararea va începe, iar pe panoul de comandă (B) se va aprinde intermitent ledul corespunzător tastei Espresso.

## 8.3 Prepararea cafelei utilizând cafea pre-măcinată



### Atenție!

- Nu introduceți niciodată cafeaua pre-măcinată în aparatul oprit, pentru a evita împrăștierea în interiorul aparatului și murdărirea acestuia. În astfel de situații, aparatul se poate avaria.
- Nu introduceți niciodată mai mult de 1 măsură rasă (D2), în caz contrar interiorul aparatului se poate murdări, sau pâlnia (A4) se poate înfunda.



### Rețineți:

Dacă utilizați cafea pre-măcinată, puteți prepara doar o ceașcă de cafea o dată.

1. Apăsăți de mai multe ori tasta  (B5) până la aprinderea ledului  (B7).
2. Asigurați-vă că pâlnia nu este înfundată, apoi introduceți o măsură rasă de cafea pre-măcinată (fig. 16).

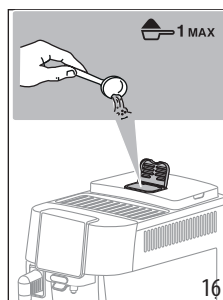

3. Așezați o ceașcă sub duzele distribuitorului de cafea (A16) (fig. 15).
4. Selectați băutura dorită (B8);
5. Prepararea va începe, iar pe panoul de comandă (B) se va aprinde intermitent ledul corespunzător băuturii în curs de preparare.

### Atenție!

- Nu este posibilă prepararea cafelei , Doppio+ folosind cafea pre-măcinată.

## 8.4 Indicații generale pentru prepararea băuturilor pe bază de cafea

- În timpul utilizării, este posibil ca pe panoul de comandă (B) să se aprindă unele indicatoare luminoase, a căror semnificație este descrisă în capitolul „17. Semnificația indicatoarelor luminoase”.
- Pentru a obține o cafea mai caldă, consultați paragraful „8.7 Recomandări pentru o cafea mai fierbinte”.
- În cazul în care cafeaua curge picătură cu picătură, este prea slabă, are puțină cremă sau este prea rece, citiți

recomandările din cuprinsul capitolului „18. Rezolvarea problemelor”.





- Pentru a personaliza băuturile în funcție de preferințele proprii, consultați paragrafele „8.5 Variația intensității cafelei” și „8.9 Personalizarea cantității din ceașcă”.

#### Rețineți:

Pe modul consum redus de energie, aparatul are nevoie de câteva secunde înainte de a distribui prima cafea, deoarece trebuie să se încălzească.

### 8.5 Variația intensității cafelei

1. Apăsați tasta  (B5) până la aprinderea ledurilor aferente intensității dorite (B6):

	
	Slabă
	Medie
	Tare

2. Continuați selectând băutura dorită pe bază de cafea.

#### Rețineți:

- La următoarea preparare a băuturii, aparatul propune ultima intensitate selectată.
- În cazul întreruperii alimentării electrice, aparatul revine la nivelul mediu implicit.

### 8.6 Limpezire

Folosind această funcție, apa caldă va curge din distribuitorul de cafea, în felul acesta curățând și încălzind circuitul intern al aparatului.

1. Așezați sub distribuitorul de cafea (A16) un vas cu capacitate de minim 100 ml (fig. 5).
2. Țineți apăsată tasta  (B4) timp de aproximativ 5 secunde: distribuirea începe și se întrerupe în mod automat (dacă doriți să întrerupeți mai devreme, apăsați din nou aceeași tastă).

#### Rețineți:

- În cazul unor perioade de neutilizare a aparatului de peste 3 zile, se recomandă ca, după repornirea aparatului, să se efectueze 2/3 clătiri înainte de utilizarea acestuia;
- Este normal ca după efectuarea acestui ciclu, să rămână apă în recipientul pentru zaț (A10).

### 8.7 Recomandări pentru o cafea mai fierbinte

Pentru a obține o cafea mai caldă, vă recomandăm:

- efectuați un ciclu de clătire (consultați paragraful „8.6 Limpezire ”);
- încălziți paharele prin prepararea băuturii Hot water (apă fierbinte);
- setați un nivel de temperatură mai ridicat (a se vedea capitolul „12. Meniu setări”).



### 8.8 Reglarea râșniței

Râșnița nu trebuie să fie reglată, cel puțin la început, deoarece a fost setată din fabrică astfel încât să se obțină o preparare corectă a cafelei.

#### Rețineți:

Butonul de reglare trebuie rotit atunci când râșnița de cafea funcționează în faza inițială de preparare a băuturilor pe bază de cafea.

Pentru efectuarea unei ajustări, în timp ce râșnița de cafea funcționează, reglați butonul (A2) după cum urmează:

În cazul în care cafeaua iese prea încet sau nu iese deloc.  Efectul acestei reglări se va observa numai după distribuirea a cel puțin 2 cafele consecutive.	Rotiți un clic către numărul 7 
Pentru o cafea cu o mai bună textură și pentru îmbunătățirea aspectului creimei  Efectul acestei ajustări se observă doar după ce ați preparat cel puțin 2 cafele consecutive.	Rotiți un clic către numărul 1 

#### Rețineți:

- Pentru a opri distribuirea: apăsați orice tastă aferentă vreunei băuturi.
- Imediat ce distribuirea este finalizată, dacă doriți să creșteți cantitatea de cafea din ceașcă, țineți apăsată (timp de 3 secunde) tasta de băutură, care clipește rapid.

### 8.9 Personalizarea cantității din ceașcă

1. Țineți apăsată timp de câteva secunde tasta aferentă băuturii de programat; când ledul băuturii selectate se aprinde intermitent cu rapiditate, aparatul este pe modul programare. Începe distribuirea;
2. Când se atinge cantitatea dorită în ceașcă, apăsați din nou tasta pentru băuturi: distribuirea se întrerupe și cantitatea este memorată.

## Rețineți:

Pentru a anula programarea în curs, apăsați o tastă corespunzătoare unei alte băuturi.

## 9. PREPARAREA BĂUTURILOR PE BAZĂ DE LAPTE

### Rețineți:

- Pentru a utiliza carafa, verificați dacă toate componentele sunt curate și reintroduse, astfel cum este indicat în capitolul „14. Curățarea completă a carafei de lapte”.
- Pentru a evita obținerea de lapte cu puțină spumă sau cu bule mari, curățați întotdeauna capacul pentru lapte (E1) și conectorul carafei (E6) astfel cum este descris în paragrafele „9.6 Curățarea carafei de lapte după fiecare utilizare” și „14. Curățarea completă a carafei de lapte”.

### 9.1 Ce tip de lapte să folosiți?

Calitatea spumei poate varia, în funcție de:

- temperatura laptelui sau a băuturii vegetale (pentru cele mai bune rezultate, folosiți întotdeauna lapte sau băuturi vegetale păstrate la frigider la o temperatură de 5 °C);
- tipul de lapte sau de băutură vegetală;
- marca folosită;
- ingrediente și valori nutriționale.

LatteCrema HOT	
Lapte de vacă	
Integral (grăsimi >3,5%)	
Parțial degresat (grăsimi între 1,5 și 1,8%)	✓
Degresat (grăsimi <0,5%)	
Băuturi vegetale	
Soia	✓
Migdale	✓
Ovăz	✓

### Rețineți:

În cazul băuturilor vegetale se recomandă folosirea versiunilor „Barista” pentru optimizarea calității spumei.

### 9.2 Cât lapte să turnați?

Pe recipientul de lapte (E7) (fig. 17) este o scară gradată care vă va ajuta să turnați cantitatea ideală pentru prepararea băuturii. Crestăturile intermediare corespund unei valori de  $\approx$  20ml.

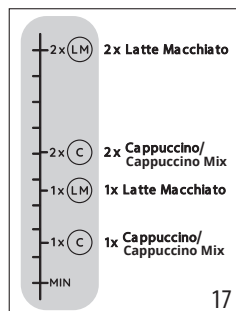

### Rețineți:

- În funcție de tipul și temperatura laptelui folosit, rețeta poate fi ușor diferită.
- Dacă în carafă este prea puțin lapte, va ieși un puf din duza de lapte.

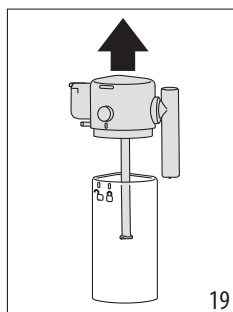
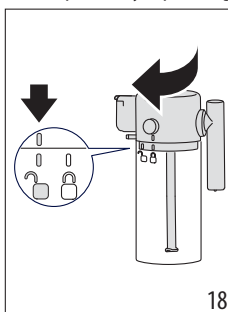

### 9.3 Umpleți și atașați carafa de lapte

1. Eliberați capacul (E1), rotindu-l în sens orar: linia de pe capac trebuie să ajungă la simbolul  (fig. 18);
2. Apoi ridicați capacul (fig. 19).



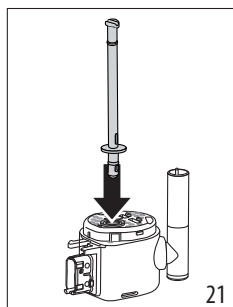
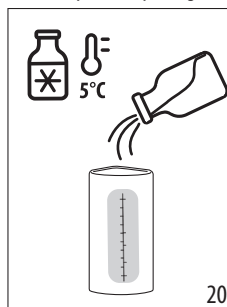

3. Umpleți recipientul pentru lapte (E7) cu o cantitate suficientă de lapte (fig. 17 și 20);
4. Asigurați-vă că tubul de preluare a laptelui (E4) este bine introdus în locul corespunzător, la baza capacului carafei pentru lapte (fig. 21);

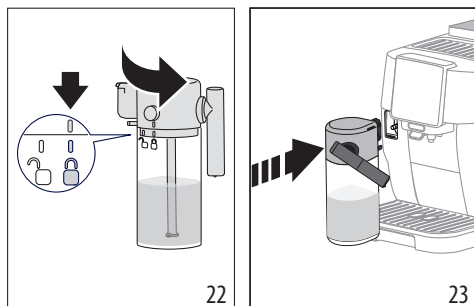

- Închideți carafa: reintroduceți capacul (linia de pe capac trebuie să se potrivească cu simbolul ) și rotiți-o spre simbolul  până când se blochează în poziție (fig. 22);
- Coborâți clapa și împingeți carafa până la capăt în conector (fig. 23). Aparatul emite un semnal acustic (dacă funcția este activă).



#### 9.4 Selectarea intensității cafelei sau utilizarea cafelei pre-măcinată

Odată ce carafa de lapte a fost pregătită, înainte de a trece la selectarea băuturii pe bază de lapte dorită, puteți personaliza intensitatea cafelei, astfel cum este indicat în paragraful „8.5 Variația intensității cafelei” sau puteți selecta utilizarea cafelei pre-măcinată (în acest caz, introduceți o măsură de cafea, astfel cum este indicat în paragraful „8.3 Prepararea cafelei utilizând cafea pre-măcinată  ”).

#### 9.5 Distribuirea băuturii pe bază de lapte

- Puneți o ceașcă suficient de mare sub duza de cafea (A16) și sub distribuitorul de lapte (E3) (fig. 24).
- Selectați băutura pe bază de lapte din panoul de control.

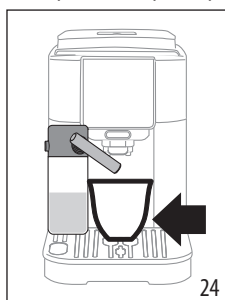



#### Rețineți:

Dacă modul „Economisire energie” este activat (a se vedea capitolul „12. Meniu setări”), distribuirea băuturii poate necesita câteva secunde de așteptare.

#### 9.6 Curățarea carafei de lapte după fiecare utilizare

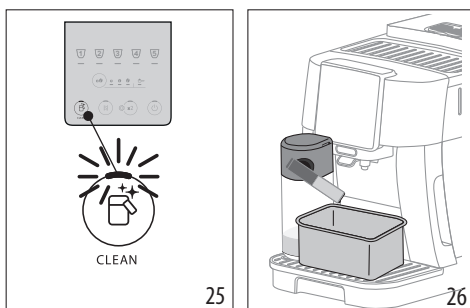
După fiecare distribuire de băuturi pe bază de lapte, pe panoul de control va clipi LED-ul corespunzător tastei  (B4) (fig. 25).



- Lăsați carafa de lapte introdusă în aparat (nu este necesară golirea recipientului de lapte);
- Așezați o ceașcă sau alt recipient sub duza de lapte (fig. 26);
- Apăsăți tasta  : din tubul de distribuire a laptelui vor ieși apă caldă și abur. Operațiunea de curățare se întrerupe automat;
- Apăsăți butonul de extracție (E5) de pe capac (E1) și trageți carafa pentru a o scoate (fig. 27).

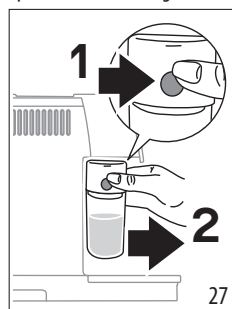

#### În cazul mai multor pregătiri succesive:

- Curățați carafa pentru lapte, după prepararea ultimei băuturi.

#### La sfârșitul preparărilor, carafa de lapte este goală sau nu este suficient lapte pentru alte rețete

- După ce ați efectuat curățarea cu ajutorul tastei , demontați carafa de lapte și curățați toate componentele, astfel cum este descris în procedura de la paragraful „14. Curățarea completă a carafei de lapte”.

#### La sfârșitul preparărilor, mai este suficient lapte în carafă pentru alte rețete

- După ce ați efectuat curățarea cu ajutorul tastei  , scoateți carafa de lapte și așezați-o imediat în frigider. Carafa poate fi păstrată la frigider pentru cel mult 2 zile, apoi procedați la curățarea tuturor componentelor astfel cum este descris în paragraful „14. Curățarea completă a carafei de lapte”.

#### Atenție:

În cazul în care carafa pentru lapte a fost scoasă din frigider mai mult de **30 de minute**, demontați și curățați toate componentele, urmând procedura descrisă în paragraful „14. Curățarea completă a carafei de lapte”.

#### Note generale după prepararea băuturilor cu lapte:

- În anumite cazuri, pentru efectuarea operațiunii de curățare, va trebui să așteptați încălzirea aparatului.
- Așteptați încheierea operațiunii de curățare. Funcția se încheie automat. Nu trebuie oprită în timpul funcționării.

### 9.7 Personalizați cantitatea din ceașcă

1. Țineți apăsată timp de câteva secunde tasta corespunzătoare băuturii ce urmează a fi programată: vă aflați în meniul de programare când lumina clipește rapid. Începe distribuirea primului ingredient;
2. La atingerea cantității dorite în ceașcă, apăsați din nou tasta băuturii: se oprește distribuirea primului ingredient și începe distribuirea celui de-al doilea ingredient;
3. Când se atinge cantitatea dorită în ceașcă, apăsați din nou tasta pentru băuturi: distribuirea se întrerupe și cantitatea este memorată.

#### Rețineți!

- Pentru a anula programarea în curs, apăsați o tastă corespunzătoare unei alte băuturi.



## 10. PREPARARE APĂ CALDĂ

#### Pericol de arsuri!

Nu lăsați aparatul nesupravegheat în timpul alimentării cu apă caldă.

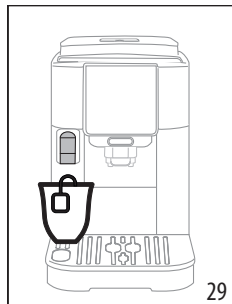
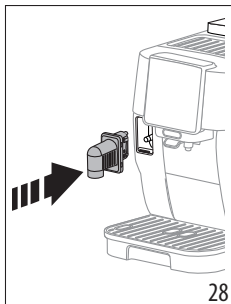
1. Coborâți clapeta și introduceți duza de apă caldă (fig. 28).





2. Așezați o ceașcă sub duza de apă caldă (fig. 29) (cât mai aproape pentru a evita stropirea).
3. Apăsați tasta  Hot water.
4. Prepararea se oprește în mod automat. Dacă doriți să o opriți mai devreme, apăsați din nou tasta .

#### Rețineți:

Pe modul consum redus de energie, aparatul necesită câteva secunde de așteptare, înainte de a începe distribuirea.

### 10.1 Personalizați cantitatea de apă caldă

1. Țineți apăsat butonul  Hot water câteva secunde: vă aflați în meniul de programare când indicatorul luminos clipește rapid. Începe distribuirea;
2. Când se atinge cantitatea dorită în ceașcă, apăsați din nou tasta pentru băuturi: distribuirea se întrerupe și cantitatea este memorată.

	Prestabilit/ă (ml)	Programabil/ă (ml)
 Hot water	250	de la $\approx 20$ la $\approx 420$

#### Rețineți!

Pentru a anula programarea în curs, apăsați o tastă corespunzătoare unei alte băuturi

## 11. RECOMANDĂRI PENTRU UN CONSUM REDUS DE ENERGIE

- Pentru a reduce consumul de energie, scoateți carafa de lapte după ce ați preparat una sau mai multe băuturi;
- Setati oprirea automată la 15 minute (a se vedea „12. Meniu setări”);
- Activați economisirea energiei (a se vedea „12. Meniu setări”);
- Efectuați ciclul de decalcifiere atunci când aparatul solicită acest lucru.







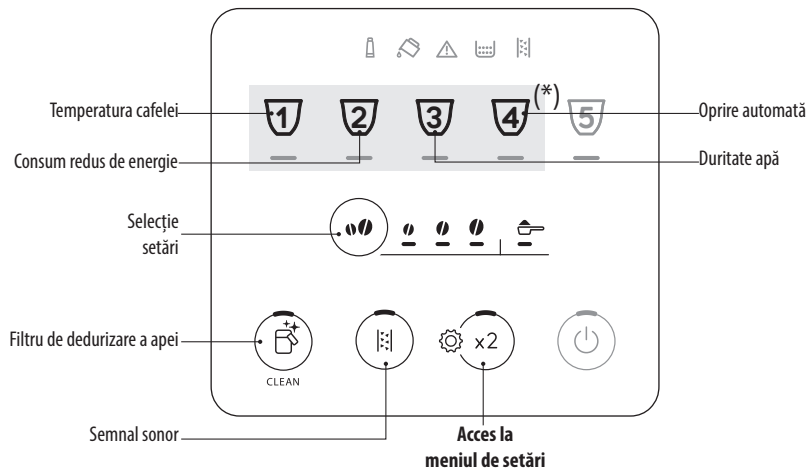





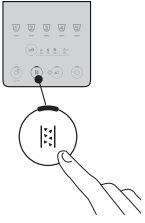



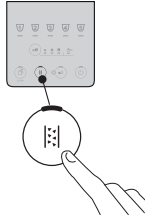
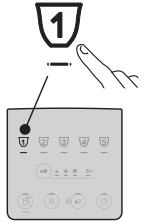



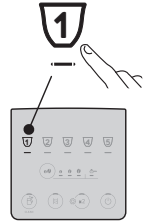

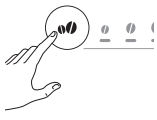
## 12. MENU SETĂRI

Odată ce ați intrat în meniu, tastele care rămân active vă permit să selectați funcțiile corespunzătoare:

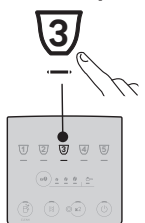





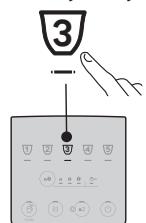

(\*) Băuturi diferite în funcție de model

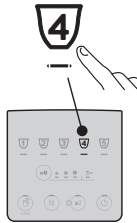

1. Intrați în meniu:			
		<p>Mențineți apăsată tasta  pentru câteva secunde: se aprind tastele corespunzătoare setărilor. Continuați apăsând tasta corespunzătoare setării de modificat.</p>	
2. Modificați setările aparatului:			
<p><b>Filtru de dedurizare a apei</b></p>	<p><b>Apăsați tasta intensitate până la aprinderea ledurilor aferente setării dorite</b></p>	<p><b>FILTRU INTRODUS</b></p> <p>(Ref: „4. Filtru pentru dedurizare” și „4.1 Înlocuirea filtrului”)</p> <p><b>FILTRU SCOS</b></p> <p>(Ref: „4.2 Scoaterea filtrului”)</p>	<p><b>Confirmați selecția</b></p>
➔			

<p><b>Semnal sonor</b></p> 	<p><b>Apăsați tasta intensitate până la aprinderea ledurilor aferente setării dorite</b></p> 	<p><b>ACTIV</b></p>  <p><b>INACTIV</b></p> 	<p><b>Confirmați selecția</b></p> 
<p><b>Temperatura cafelei</b></p> <p><b>1</b></p> 	<p><b>Apăsați tasta intensitate până la aprinderea ledurilor aferente setării dorite</b></p> 	<p><b>SCĂZUTĂ</b></p>  <p><b>MEDIE</b></p>  <p><b>RIDICATĂ</b></p> 	<p><b>Confirmați selecția</b></p> <p><b>1</b></p> 
<p><b>Consum redus de energie</b></p> 	<p><b>Apăsați tasta intensitate până la aprinderea ledurilor aferente setării dorite</b></p> 	<p><b>ACTIV</b></p>  <p><b>INACTIV</b></p> 	<p><b>Confirmați selecția</b></p> 
<p><b>Duritate apă</b></p> <p><b>3</b></p> 	<p><b>Apăsați tasta intensitate, până la aprinderea ledului corespunzător nivelului ce trebuie setat</b></p> 	<p><b>NIVELUL 1</b></p>  <p><b>NIVELUL 2</b></p>  <p><b>NIVELUL 3</b></p>  <p><b>NIVELUL 4</b></p> 	<p><b>Confirmați selecția</b></p> <p><b>3</b></p> 

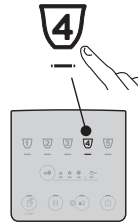

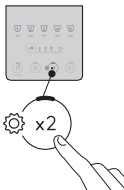

<p><b>Oprire automată</b></p> 	<p>Apăsați tasta intensitate, până la aprinderea ledului corespunzător timpului ce trebuie setat</p> 	<p>15 MINUTE</p>  <p>30 MINUTE</p>  <p>1 ORĂ</p>  <p>3 ORE</p> 	<p><b>Confirmați selecția</b></p> 
---	--	---	---

### 3. Ieșire din meniu:

	<p>Apăsați tasta  x2 :</p> <p>Aparatul revine în poziția gata de utilizare.</p> <p><b>Rețineți!</b></p> <p>Aparatul iese automat din meniul de setări după 30 de secunde de inactivitate.</p>
---	--

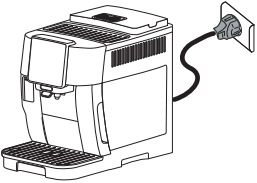
### 12.1 Resetare la valorile din fabrică

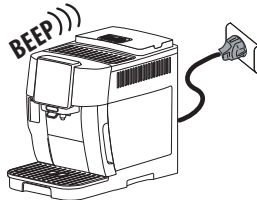

<p>Verificați dacă aparatul este în stand-by (oprit, dar conectat la rețeaua electrică).</p>	
<p>Mențineți apăsat timp de 5 secunde tastele aferente băuturilor <b>1, 2</b> și  x2 : toate setările și cantitățile băuturilor revin la valorile din fabrică.</p>	 <p>x 5 sec</p>
<p>Aparatul emite un semnal sonor lung și toate luminile clipeșc pentru a confirma resetarea</p>	 <p>BEEP)))</p>



### 13. CURĂȚAREA APARATULUI

#### Atenție!

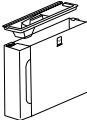
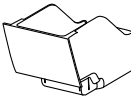
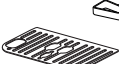
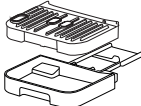
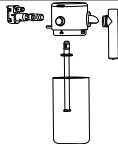

- Pentru curățarea aparatului, nu folosiți solvenți, detergenți abrazivi sau alcool. Cu superautomatele De'Longhi nu este necesar să folosiți aditivi chimici pentru a curăța aparatul.
- Nu utilizați obiecte metalice pentru a îndepărta depunerile de calcar sau de cafea, deoarece ar putea zgâria suprafețele din metal sau din plastic.

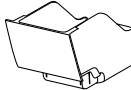

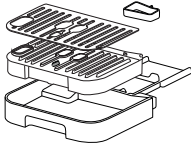
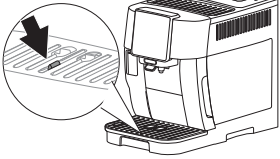
					
 50°C	×	×	×	✓	✓
	✓	✓	✓	✓	✓

Componentă	Frecvență	Procedură
Recipient pentru zaț 	Când se aprinde lumina  este necesar să goliți recipientul pentru zaț: aparatul nu poate prepara cafeaua.	<ul style="list-style-type: none"> <li>• Scoateți tava de colectare a picăturilor, goliți-o și curățați-o.</li> <li>• Goliți și curățați bine recipientul pentru zaț având grijă să eliminați toate reziduurile care s-au depus pe fund.</li> <li>• Verificați tăvița pentru recoltarea condensului (de culoare roșie) și, dacă este plină, goliți-o.</li> </ul>
Aparatul nu va mai putea prepara cafea decât după ce recipientul pentru zaț a fost curățat. Aparatul semnalează necesitatea de golire a recipientului, chiar dacă acesta nu este plin, după 72 ore de la prima cafea preparată (pentru ca număratoarea celor 72 ore să se facă în mod corect, aparatul nu trebuie să fie deconectat niciodată de la sursa de alimentare).		
Componentele tăvii de colectare a picăturilor 	Tava de colectare a picăturilor este echipată cu un indicator roșu plutitor pentru nivelul apei conținute. Înainte ca acest indicator să înceapă să iasă în afară din suportul pentru cești, tăvița trebuie golită și curățată 	<ul style="list-style-type: none"> <li>• Scoateți tăvița pentru colectarea picăturilor și recipientul pentru zaț;</li> <li>• Scoateți suportul pentru cești, grătarul tăviței, apoi goliți tăvița de colectare a picăturilor și recipientul pentru zaț și spălați toate componentele;</li> <li>• Verificați tăvița pentru recoltarea condensului, de culoare roșie, și, dacă este plină, goliți-o;</li> <li>• Introduceți la loc tăvița de colectare a picăturilor, împreună cu grătarul și cu recipientul pentru zaț. Când scoateți tava de colectare a picăturilor, este obligatoriu să goliți întotdeauna recipientul pentru zaț, chiar dacă acesta nu este foarte plin.</li> </ul>

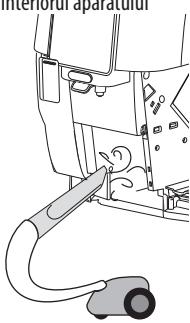

Componentă	Frecvență	Procedură
 <p>Interiorul aparatului</p>	<p>Verificați periodic (aproximativ o dată pe lună) dacă interiorul aparatului (vizibil după ce ați scos tăvița de colectare a picăturilor) nu este murdar.</p>	<p>Opriiți și deconectați aparatul de la rețeaua electrică. Nu introduceți niciodată aparatul în apă.</p> <ul style="list-style-type: none"> <li>• Îndepărtați depunerile de cafea cu o perie și un burete;</li> <li>• Aspirați toate reziduurile cu un aspirator</li> </ul>
 <p>Duze distribuitorul cafea</p>	<p>Periodic (o dată pe lună) curățați duzele distribuitorului de cafea</p>	<ul style="list-style-type: none"> <li>• Curățați periodic duzele distribuitorului de cafea folosind un burete sau o lavetă;</li> <li>• Controlați dacă orificiile distribuitorului de cafea nu sunt înfundate. Dacă este necesar, înlăturați depunerile de cafea cu o scobitoare.</li> </ul>

## 14. CURĂȚAREA COMPLETĂ A CARAFEI DE LAPTE

### FOARTE IMPORTANT

**Pentru menținerea rezultatelor excelente în timp cu sistemul Lattecrema, curățați carafa în mod regulat.**

Curățați carafa de lapte astfel cum este descris mai jos:

1. Eliberați capacul (E1), rotindu-l în sens orar: linia de pe capac trebuie să ajungă la simbolul  (fig. 18);
2. Apoi ridicați capacul (fig. 19).
3. Scoateți tubul de preluare (fig. 30);

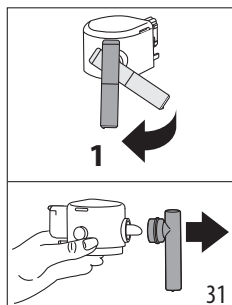
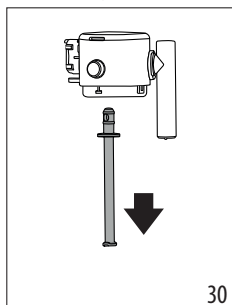

4. Rotiți tubul de distribuire a laptelui în poziție verticală și trageți de el până reușiți să îl scoateți (fig. 31).
5. Apăsăți butonul (E5) pentru a scoate conectorul (fig. 32).

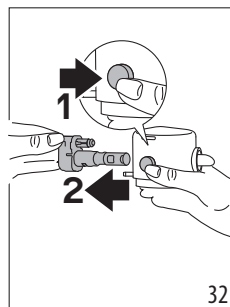

6. Spălați în mașina de spălat vase (recomandat) sau la mână, conform indicațiilor de mai jos:
  - **În mașina de spălat vase:** Clătiți toate componentele descrise mai sus și recipientul pentru lapte cu apă potabilă caldă de la robinet (cel puțin 40°C): așezați-le apoi în coșul superior al mașinii de spălat vase și porniți un program de spălare la 50°C, de exemplu programul ECO standard.
  - **Manual:** Clătiți bine toate componentele și recipientul pentru lapte cu apă potabilă fierbinte (cel puțin 40 °C) pentru a îndepărta orice reziduu vizibil de lapte, având grijă să treceți apa prin toate orificiile din capac (fig. 33). Apoi scufundați toate componentele în apă potabilă fierbinte (cel puțin 40 °C) cu detergent de vase cel puțin 30 de minute. Clătiți apoi din abundență sub jet de apă potabilă caldă toate componentele, conform indicațiilor de mai sus, frecând-o pe fiecare în parte cu mâinile.

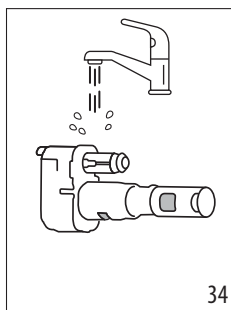
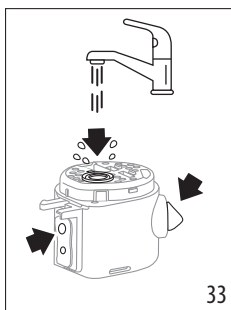

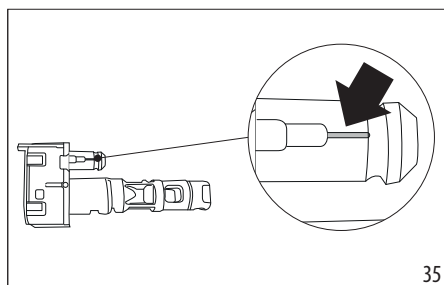

7. Clătiți bine conectorul carafei de lapte (E6) (fig. 34). Fiți foarte atenți ca pe conducta de aer (în faza mărită) să nu rămână reziduuri de lapte (fig. 35): îndepărtați-le, dacă este necesar, cu o scobitoare;

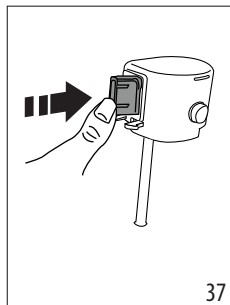
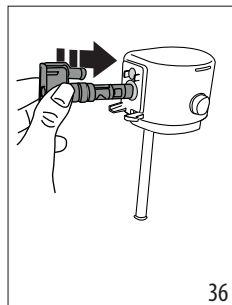

8. Ștergeți toate componentele cu o lavetă uscată și curată;  
9. Reintroduceți conectorul, împingându-l până la capăt (fig. 36 și 37): odată ce este introdus corect, acesta poate fi scos doar prin apăsarea butonului special de pe capac.



10. Asamblați la loc toate componentele capacului;  
11. Reînchideți carafa: puneți la loc capacul (linia de pe capac trebuie să se potrivească cu simbolul  imprimat pe recipient de lapte (E7) și rotiți-l spre simbolul  până se blochează în poziție (fig. 22).

## 15. CURĂȚAREA INFUZORULUI

Curățați regulat infuzorul (A6) cel puțin o dată pe lună.

### Atenție!

Infuzorul (A6) nu poate fi scos atunci când aparatul este pornit.

1. Apăsăți tasta  (B1) pentru a opri aparatul;
2. Scoateți rezervorul de apă (A9);
3. Deschideți ușița infuzorului, aflată în partea laterală dreaptă (fig. 38);
4. Apăsăți spre interior cele două clapete colorate de decuplare (fig. 39) și în același timp trageți infuzorul spre exterior;

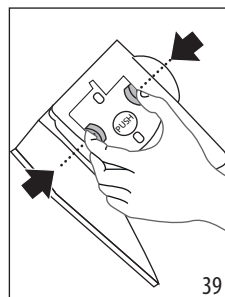
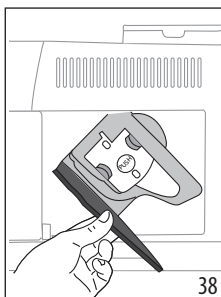

5. Scufundați infuzorul în apă timp de aproximativ 5 minute și apoi clătiți-l sub jet de apă;

### Atenție!

CLĂȚIȚI NUMAI CU APĂ

FĂRĂ DETERGENȚI - FĂRĂ MAȘINĂ DE SPĂLAT VASE

6. Curățați infuzorul fără a folosi detergenți deoarece l-ar putea deteriora.
7. Folosind o pensulă, curățați eventualele reziduuri de cafea de pe locașul infuzorului, vizibile prin ușița acestuia;
8. După curățare, introduceți la loc infuzorul în suport; apoi apăsați pe mesajul PUSH, până când auziți un clic de cuplare;

### Rețineți:

Dacă infuzorul este greu de introdus, este necesar (înainte de introducere) să-l aduceți pe poziția corectă apăsând cele două clapete (fig. 40).

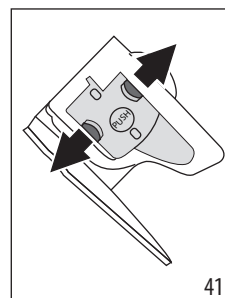
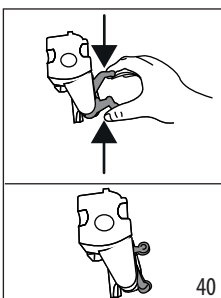

- După ce l-ați introdus, verificați dacă cele două clapete roșii au rămas îndreptate spre exterior (fig. 41);
- Închideți ușița infuzorului;
- Introduceți la loc rezervorul pentru apă.

## 16. DECALCIFIERE

- Înainte de utilizare, citiți instrucțiunile și eticheta produsului de decalcifiere, de pe ambalajul acestuia.
- Se recomandă să utilizați numai decalcifiant De'Longhi. Utilizarea unor decalcifianți necorespunzători, precum și o decalcifiere care nu este efectuată cu regularitate, pot duce la apariția unor defecțiuni ce nu sunt acoperite de garanția producătorului.
- Decalcifiantul poate deteriora suprafețele delicate. În caz de vărsare accidentală a produsului, ștergeți-l imediat.

Pentru a efectua ciclul de decalcifiere	
Decalcifiant	Decalcifiant De'Longhi
Recipient	Capacitate recomandată: 2 l
Temp	~30min
Accesoriu	Distribuitor apă caldă (D5)

### Atenție:

Dacă filtrul de dedurizare este instalat, acesta trebuie îndepărtat înainte de a adăuga soluția de decalcifiere. După aceea, introduceți la loc filtrul, la începutul fazei 3.

Efectuați ciclul de decalcifiere a aparatului, când pe panoul de comandă se aprinde indicatorul luminos (C4). Același indicator luminos va clipi pentru a indica faptul că ciclul de decalcifiere este în curs.

### Rețineți:

- Odată ce ciclul de decalcifiere a început, acesta nu poate fi întrerupt și trebuie completat cu întregul ciclu de clătire. De aceea, asigurați-vă că aveți decalcifiantul.

Procedați după cum urmează:

- Asigurați-vă că distribuitorul de apă (D5) este introdus;

<b>Faza 1: Acțiune decalcifiantă</b>	
--------------------------------------	--

- Țineți apăsată timp de cel puțin 5 secunde tasta (B5), până când LED-ul aferent se aprinde intermitent rapid. Indicatorul luminos (C5) intermitent confirmă că programul de decalcifiere este în curs. Ledul aferent intensității slabe se aprinde, pentru a indica faza 1 de decalcifiere;
- Goliți tava de colectare a picăturilor (A14) și recipientul pentru zaț (A10) și reintroduceți-le; goliți complet rezervorul de apă (A9) și scoateți filtrul pentru dedurizare (dacă există);

volul de apă (A9) și scoateți filtrul pentru dedurizare (dacă există);

- Turnați decalcifiantul în rezervorul de apă până la nivelul A (ce corespunde unei punguțe de 100ml) imprimat pe partea laterală a rezervorului (fig. 42); apoi adăugați apă (un litru) până când se ajunge la nivelul B (fig. 43); introduceți rezervorul pentru apă înapoi în aparat;

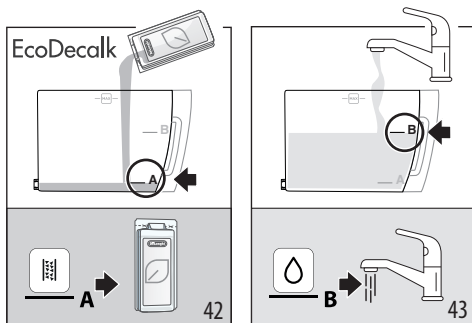

- Puneți un recipient cu o capacitate minimă de 2 litri sub duzele de cafea și (A16) apă (D5) (fig. 44).

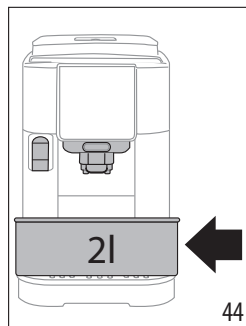



- Apăsăți tasta (B6) pentru a porni programul de decalcifiere; indicatorul luminos (C5) clipește pentru a indica faptul că faza 1 este în curs;
- Temp de aproximativ 15 minute, aparatul alternează automat pauzele și distribuirea de la duza de apă caldă și cea de cafea.

La terminarea primei faze a ciclului de decalcifiere, se aprinde indicatorul luminos de lipsă apă (C2).

<b>Faza 2: Prima clătire</b>	
------------------------------	--

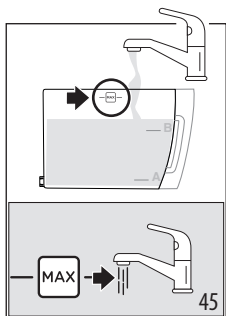
- Goliți vasul pe care l-ați utilizat pentru colectarea soluției de decalcifiere și scoateți rezervorul de apă, goliți-l, clătiți-l cu apă de la robinet, umpleți-l până la nivelul MAX cu apă proaspătă potabilă (fig. 45) și introduceți-l în aparat; așezați la loc vasul sub distribuitor;



9. Apăsăți tasta  (care va clipi rapid), pentru a porni ciclul de clătire: ledul aferent intensității medii se aprinde intermitent, pentru a indica faptul că faza 2 de decalcifiere este în curs;
10. Aparatul clătește automat duzele de cafea și apă caldă; La terminarea celei de-a doua faze a ciclului de decalcifiere, se aprinde indicatorul luminos de lipsă apă (C2).

#### Faza 3: A doua clătire



11. Goliți vasul utilizat pentru colectarea apei de la prima clătire, scoateți rezervorul de apă, umpleți-l până la nivelul MAX cu apă proaspătă potabilă (fig. 44) și, dacă este folosit, introduceți la loc filtrul de dedurizare a apei; introduceți la loc rezervorul în aparat și puneți la loc vasul dedesubtul distribuitorilor;
12. Apăsăți tasta  (care clipește rapid) pentru a începe clătirea: LED-ul aferent intensității ridicate clipește pentru a indica faptul că faza 3 de decalcifiere este în desfășurare: clătirea se desfășoară de la duze; (\*)

#### Faza 4: Terminarea ciclului de decalcifiere



13. Când ledul aferent funcției de pre-măcinare se aprinde, operațiunea de decalcifiere s-a încheiat corect;
14. Ledul aferent recipientului pentru zaț (C4) se aprinde: scoateți și goliți recipientul cu apă de clătire, îndepărtați și tava de colectare a picăturilor și goliți recipientul pentru zaț, unde se adună o parte din apa de clătire. Reintroduceți totul în aparat;
15. Se aprinde ledul care indică lipsa apei (C2): scoateți și umpleți rezervorul cu apă potabilă proaspătă. Reintroduceți rezervorul în aparat.





Aparatul este gata de utilizare.

#### Rețineți:

- Este normal ca, după executarea ciclului de decalcifiere, să se găsească apă în recipientul pentru zaț.
- (\*) Aparatul solicită a treia clătire, în cazul în care rezervorul de apă nu a fost umplut până la nivelul MAX: acest

lucru este necesar pentru a garanta că nu a rămas soluție de decalcifiere în circuitele interioare ale aparatului. În acest caz, repetați de la punctul 11 al fazei a 3-a.



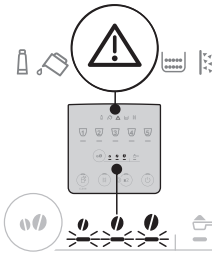
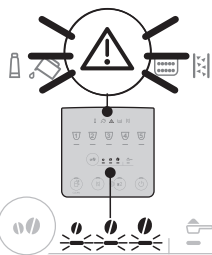
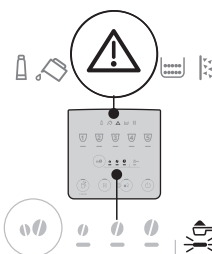

## 17. SEMNIFICAȚIA INDICATOARELOR LUMINOASE

Indicator luminos/led	Semnificație
Indicatoarele luminoase corespunzătoare băuturilor clipec	Aparatul se încălzește: vă rugăm, așteptați
Indicatoarele luminoase corespunzătoare băuturilor și setărilor aferente luminează fix	Aparatul este gata de utilizare: continuați selectând băutura care urmează a fi distribuită și opțiunile aferente
	Înlocuiți filtrul (vezi capitolul „4. Filtru pentru dedurizare”)
	Nu există suficientă apă în rezervor: umpleți rezervorul
	Rezervorul de apă nu este introdus în aparat sau nu este introdus corect: introduceți corect rezervorul
	Alarmă generică: interiorul aparatului este foarte murdar. Curățați foarte bine aparatul. Dacă, după curățare, aparatul continuă să afișeze mesajul, adresați-vă departamentului de asistență clienți și/sau unui Centru de Asistență autorizat
→	

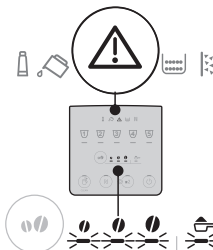
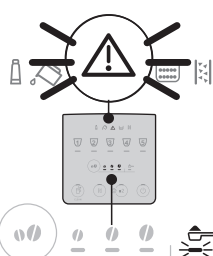
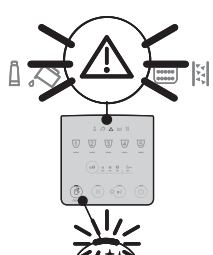

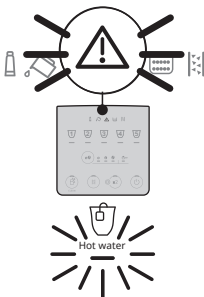
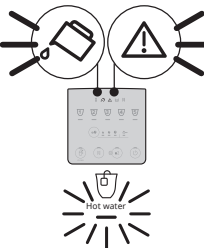
Indicator luminos/led	Semnificație
	După curățare, infuzorul nu a fost introdus: introduceți infuzorul astfel cum este indicat în capitolul „15. Curățarea infuzorului”
	Lipsă boabe: umpleți recipientul pentru boabe, apoi apăsați orice buton pentru a ieși din starea de alarmă.
	Cafeaua este prea fin măcinată, iar din acest motiv cafeaua curge prea lent, sau nu curge deloc. Reglați rășnița de cafea (A2) (par. „8.8 Reglarea rășniței”).
	Prepararea cu cafea pre-măcinată a fost selectată fără a turna cafeaua în pâlnia corespunzătoare (A4)
→	

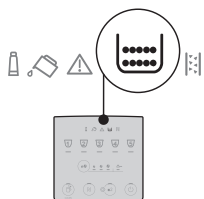
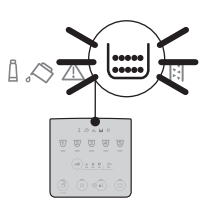
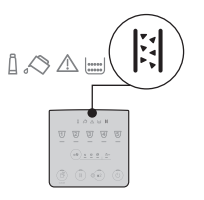
Indicator luminos/led	Semnificație
	A fost utilizată prea multă cafea. Selectați o intensitate mai slabă sau reduceți cantitatea cafelei pre-măcinată
	Cafeaua curge prea încet sau în picături. Cafeaua este măcinată prea fin. Folosiți cafea pentru aparate de cafea espresso.
	<ul style="list-style-type: none"> <li>A fost solicitată pregătirea unei băuturi cu lapte, dar conectorul (E6) nu este introdus corect: verificați carafa de lapte; toate componentele acestuia trebuie să fie introduse în mod corect (consultați paragraful „14. Curățarea completă a carafei de lapte”)</li> <li>Carafa de lapte a fost extrasă în timpul livrării laptelui. Reintroduceți carafa de lapte: aparatul este din nou gata de utilizare</li> <li>Este necesară distribuirea unei băuturi din lapte, dar cantitatea de lapte din recipient este insuficientă (vezi par. „9.2 Cât lapte să turnați?”)</li> </ul>
→	

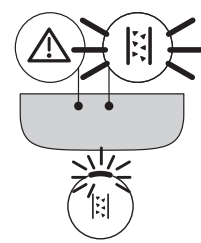
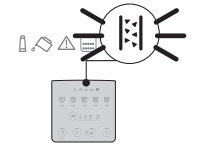
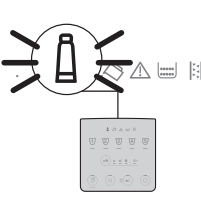

Indicator luminos/led	Semnificație
	Se solicită distribuirea de apă caldă, dar distribuitorul nu este introdus: introduceți distribuitorul de apă
	Circuitul de apă este gol. Distribuți apă caldă prin apăsarea tastei corespunzătoare  Hot Water
	Este necesar să goliți recipientul pentru zaț (A10)
	Recipientul pentru zaț (A10) nu este introdus sau nu este introdus corect: introduceți tava pentru colectarea picăturilor cu tot cu recipientul pentru zaț, împingându-l până la capăt
	Este necesar să continuați procesul de decalcifiere (v.16. Decalcifiere  )
→	

Indicator luminos/led	Semnificație
	Procedura de decalcifiere a fost întreruptă. Finalizați ciclul, reluându-l de la faza indicată de ledurile aferente selectării intensității.
	Decalcifiere în curs
	Instalarea/înlocuirea filtrului pentru dedurizare în curs

## 18. REZOLVAREA PROBLEMELOR

În continuare sunt enumerate câteva posibile defecte.

Dacă problema nu poate fi remediată în modul descris, este necesar să vă adresați serviciului de Asistență Tehnică.

Problemă	Cauză	Soluție
Aparatul nu pornește.	Ștecherul nu este introdus în priză.	Introduceți ștecherul în priză.
Cafeaua nu este caldă.	Ceștile nu au fost încălzite în prealabil.	Încălziți ceștile, clătindu-le cu apă caldă (rețineți: se poate folosi funcția apă caldă).
	Circuitele interne ale aparatului s-au răcit pentru că au trecut 2-3 minute de la ultima cafea preparată.	Înainte de a prepara cafeaua, încălziți circuitele interne cu o clătire, ținând apăsată tasta  (B4) timp de câteva secunde.
	Temperatura setată pentru cafea este prea scăzută.	Setați o temperatură mai ridicată a cafelei din meniul de setări (vezi „12. Meniu setări”).
	Este necesar să se efectueze decalcifierea aparatului	Efectuați decalcifierea. După aceea, verificați gradul de duritate a apei („5. Măsurarea durității apei”) și verificați ca aparatul să fie setat conform durității reale („12. Meniu setări”).
Cafeaua nu este destul de tare și are puțină cremă.	Cafeaua este măcinată prea mare.	Reglați gradul de măcinare („8.8 Reglarea rășniței”). Efectul este vizibil numai după distribuirea a cel puțin 2 cafele.
	Cafeaua nu este corespunzătoare.	Folosiți cafea pentru aparate de cafea espresso.
	Cafeaua nu este proaspătă.	Ambalajul cafelei este deschis de prea mult timp, iar cafeaua și-a pierdut gustul.
Cafeaua curge prea încet sau în picături.	Cafeaua este măcinată prea fin.	Reglați gradul de măcinare („8.8 Reglarea rășniței”). Efectul este vizibil numai după distribuirea a cel puțin 2 cafele.
Aparatul nu distribuie cafeaua.	Aparatul detectează impurități în interior	Așteptați ca aparatul să fie gata de utilizare și selectați băutura dorită. Dacă problema persistă, contactați Centrul de Asistență Autorizat.
Cafeaua nu curge prin una sau ambele duze ale distribuitorului.	Duzele distribuitorului de cafea sunt blocate.	Curățați duzele cu o cârpă. Dacă este necesar, utilizați o scobitoare pentru a îndepărta eventualele depuneri.
Cafeaua preparată este prea apoasă.	Pălنيا pentru cafea pre-măcinată este înfundată.	Deschideți ușița și curățați pألنيا cu ajutorul unei perii.
Infuzorul nu poate fi scos.	Oprirea nu a fost efectuată.	Efectuați oprirea prin apăsarea tastei  .
		→

<b>Problemă</b>	<b>Cauză</b>	<b>Soluție</b>
La finalul ciclului de decalcifiere, aparatul solicită o a treia clătire	Pe durata celor două cicluri de clătire, rezervorul de apă nu a fost umplut până la nivelul MAX	Reluați operațiunea de decalcifiere de la „Faza 3: A doua clătire”.
Laptele are bule mari de aer, sau curge cu întreruperi din distribuitorul de lapte (E3) sau are puțină spumă.	Laptele nu este suficient de rece sau nu este degresat parțial ori total.	Folosiiți lapte total sau parțial degresat, păstrat la frigider (cu o temperatură de aproximativ 5°C). Dacă nici astfel rezultatul obținut nu este cel dorit, încercați o altă marcă de lapte.
	Capacul carafei de lapte este murdar.	Demontați componentele și curățați-le cu atenție, conform indicațiilor din cap. „9.6 Curățarea carafei de lapte după fiecare utilizare”. Fiți foarte atenți la curățarea conectorului carafei de lapte (E6).
	Se folosesc băuturi vegetale.	Rezultatul variază foarte mult în funcție de caracteristicile nutriționale ale băuturilor. Se recomandă utilizarea versiunii „Barista”.
Băuturile din lapte nu apar pe panou	Carafa de lapte nu este introdusă sau nu este introdusă corect.	Pregătiți carafa de lapte și introduceți-o corect în aparat.
	Au fost preparate succesiv mai multe băuturi pe bază de lapte, iar aparatul trebuie să revină la temperatura ideală pentru a le pregăti pe următoarele.	Așteptați ca băuturile pe bază de lapte să apară din nou pe panoul de control.
Suprafața pentru cești de deasupra aparatului este caldă	Au fost preparate rapid mai multe băuturi, una după alta	
Espressorul nu este în funcțiune și emite zgomote sau emană cantități mici de aburi	Aparatul este gata de funcționare sau a fost închis de puțin timp și unele picături de condens cad în interiorul vaporizatorului care încă este cald.	Acest fenomen face parte din funcționarea normală a aparatului; pentru a limita fenomenul, goliți tava pentru colectarea picăturilor.
Aparatul emite zgomote de abur din tava de colectare a picăturilor și/sau există apă pe suprafața pe care este amplasat aparatul.	După curățare nu a fost reintrodus grătarul tăvii de scurgere.	Reintroduceți grătarul tăvii de picurare în tava pentru colectarea picăturilor.

## 19. DATE TEHNICE

Tensiune:	220-240 V~ 50-60 Hz max. 10 A
Putere:	1450W
Presiune:	1,5 MPa (15 bari)
Capacitate rezervor de apă:	1,8 l
Dimensiuni LxAxÎ:	240x440x350 mm
Lungime cablu:	1250 mm
Greutate (diferă în funcție de model):	8,8 kg
Capacitate max. recipient cafea boabe:	250 g

Societatea De'Longhi își rezervă dreptul de a modifica, în orice moment, caracteristicile tehnice și estetice, păstrând neschimbate funcțiile și calitatea produselor.







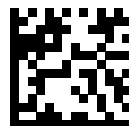

57132C8482\_00\_0623