TRD40615ECA

RADIATEUR ÉLECTRIQUE À BAIN D'HUILE

Mode d'emploi . Conservez cette notice

Visitez www.delonghi.com pour y voir une liste des centres de réparation proches

de chez vous.

CARACTÉRISTIQUES ÉLECTRIQUES

120 V~ 60 Hz 1500 W

ELECTRIC OIL FILLED RADIATOR

Instructions for use. Keep these instructions

Visit www.delonghi.com for a list of service centers near you.

ELECTRIC CHARACTERISTICS

120 V~ 60 Hz 1500 W



DeLonghi

FR

page 4

EN

page 10

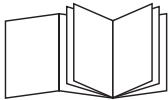

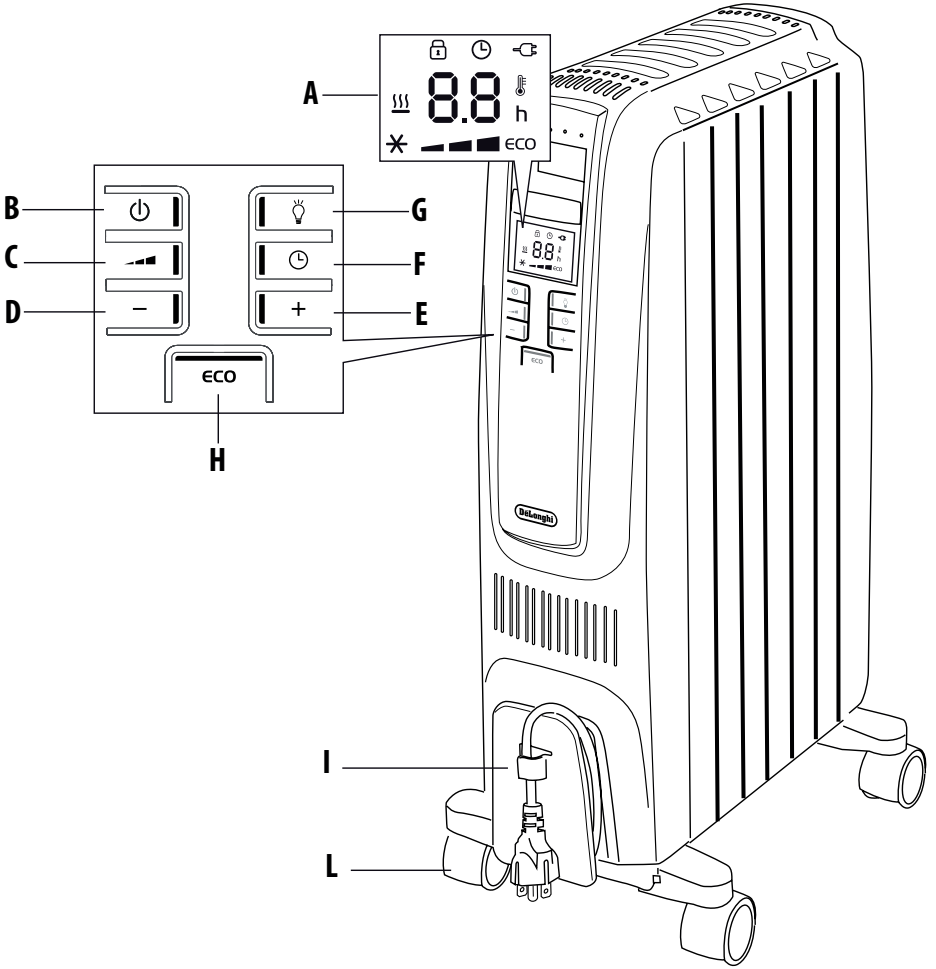

MISES EN GARDE IMPORTANTES

Lorsque vous utilisez un appareil électrique, des mesures de sécurité de base doivent être observées pour réduire les risques d'incendie, de chocs électriques et/ou de blessures corporelles. Lire toutes les instructions attentivement avant d'utiliser l'appareil. Notamment:



Le non-respect de ces avertissements entraîne un danger de mort par électrocution.

- N'installez pas l'appareil juste au-dessous d'une prise de courant fixe.
- N'utilisez pas cet appareil à l'extérieur.
- Ce radiateur n'est pas prévu pour un usage dans les salles de bains, les salles de lessive ou autres emplacements intérieurs semblables. Ne placez jamais l'appareil à un endroit il pourrait tomber dans une baignoire ou venir en contact avec l'eau.
- Si le câble d'alimentation est endommagé, ne veuillez pas utiliser le produit. Remplacer le câble d'alimentation par le fabricant, un centre service agréé ou par un professionnel qualifié afin d'éviter tout risque.
- Ne pas utiliser cet appareil de chauffage dans les environs immédiats d'un bain, d'une douche ou d'une piscine.
- Évitez d'introduire ou de faire tomber des corps étrangers dans les fentes de ventilation ou d'évacuation car cela pourrait provoquer des décharges électriques, causer un incendie ou abîmer le radiateur.



Le non-respect de ces avertissements pourrait conduire à un accident ou à la destruction de l'appareil.

- L'appareil n'est pas prévu pour un

usage par des personnes (y compris les enfants) qui ont une capacité physique, sensorielle ou mentale réduite ou un manque d'expérience et de connaissances, à moins qu'ils reçoivent une supervision ou des consignes relatives à l'utilisation de l'appareil par une personne responsable de leur sécurité. Les jeunes enfants devraient être supervisés au moment de l'utilisation de l'appareil pour s'assurer qu'ils ne jouent pas avec celui-ci.

ATTENTION - Certaines parties de ce produit peuvent devenir très chaudes et causer des brûlures. Une attention particulière doit être donnée là où il y a des enfants et des personnes vulnérables.

- Les pièces internes de l'appareil peuvent devenir très chaudes et produire des étincelles pendant le fonctionnement. Il est donc déconseillé d'utiliser le radiateur dans des pièces où des liquides inflammables, de l'essence et des vernis sont rangés ou utilisés.
- Cet appareil de chauffage est rempli d'une quantité précise d'huile spéciale. Les réparations nécessitant l'ouverture du récipient d'huile ne doivent être faites que par le fabricant ou son agent de service qui doivent être contactés s'il y a une fuite d'huile; pour la mise au rebut de l'appareil de chauffage, suivez les règlements concernant l'élimination des huiles.
- **IMPORTANT:** Afin d'éviter les risques liés à un réarmement accidentel du dispositif de sécurité, cet appareil ne doit pas être alimenté par un dispositif de marche/ arrêt externe (minuterie)

ni branché sur un circuit régulièrement allumé et éteint par le fournisseur d'énergie.

- Ne pas utiliser l'appareil dans des pièces de petite taille à l'intérieur desquelles se trouvent des personnes qui ne sont pas en mesure de quitter la pièce de façon autonome, à moins qu'elles ne soient constamment surveillées.
- Débranchez toujours la fiche de la prise quand l'appareil n'est pas utilisé.
- N'enroulez pas le cordon autour de l'appareil immédiatement après l'utilisation.
- Lorsque l'appareil est en cours d'utilisation déroulez le cordon du porte-câble.
- L'appareil ne doit pas être situé juste en bas d'une prise fixe.



Danger de brûlures!!

Le non-respect de ces avertissements pourrait conduire à des brûlures.

- **IMPORTANT:** Afin d'éviter les surchauffes, ne couvrez en aucun cas l'appareil en marche, cela pourrait provoquer une élévation dangereuse de la température, et risque d'incendie. Ne placez pas l'appareil sur des surfaces molles, comme un lit, où les ouvertures pourraient être obstruées.
- Ne placez pas le cordon sous des moquettes. Ne recouvrez pas le cordon sous les carpettes ou les chemins de table ou autres du même genre. Gardez le cordon loin des couloirs où il pourrait causer des chutes.



Remarque:

Ce symbole indique les recommandations et les informations

importantes pour l'utilisateur.

- Utilisez l'appareil exclusivement en position verticale.
- Ne pas utiliser de rallonge électrique ou de barrette de connexion électrique. Branchez directement l'appareil à une prise appropriée.
- Assurez-vous que la fiche du cordon d'alimentation soit complètement insérée dans la prise. Les prises murales peuvent se détériorer avec le temps, assurez-vous de les vérifier régulièrement pour détecter des signes de surchauffe ou de déformation, dans lesquels cas vous devez cesser d'utiliser la prise et la faire réparer.
- Pour prévenir les brûlures, ne touchez pas aux surfaces chaudes. Utilisez les poignées pour déplacer le radiateur. Gardez les matériaux inflammables tels que les meubles, les oreillers, la literie, le papier, les vêtements et les rideaux à un minimum de 90 cm (3 pieds) de l'avant et du dessus du radiateur et évitez également le contact avec les côtés et l'arrière.
- N'utilisez pas cet appareil dans une pièce de moins de 4m².
- Avant de ranger l'appareil contrôlez qu'il est bien éteint et que la fiche est débranchée de la prise. Puis enroulez le câble autour de la base. Ne pas le ranger dans un endroit poussiéreux.
- Ne posez rien sur l'appareil.
- N'utilisez pas l'appareil pour sécher le linge. Ne bouchez pas les grilles d'entrée et de sortie de l'air (danger de surchauffe).
- Ne faites pas fonctionner l'appareil contre un mur, un meuble, des rideaux,

- etc.
- Ne placez pas le radiateur près d'un lit, car les objets comme les oreillers ou les couvertures qui tombent du lit peuvent s'enflammer au contact du radiateur.
- Ne jamais poser le câble d'alimentation au-dessus de l'appareil de chauffage pendant que celui-ci est chaud.
- Nous vous recommandons de ne pas placer l'appareil au passage de courants d'air, parce que de forts courants d'air peuvent nuire à l'efficacité opérationnelle de l'équipement.
- Lors de la première utilisation de l'appareil, le faire fonctionner au moins deux heures avec le thermostat au maximum pour éliminer la «nouvelle» odeur. Il pourrait s'échapper une petite fumée due aux substances de protection appliquée à l'élément de chauffage avant le transport.
- Positionnez l'appareil de sorte que la fiche et la prise soient facilement accessibles même après l'installation.
- Cet appareil n'est pas prévu pour être utilisé à des altitudes dépassant 2000 m (6561 pieds).
- L'appareil est équipé d'un dispositif de sécurité qui s'éteint en cas de surchauffe accidentelle. Pour réinitialiser, s'il vous plaît, contacter le Service Client, voir la garantie ci-jointe.

CONSERVEZ CE MODE D'EMPLOI

POUR UN USAGE DOMESTIQUE UNIQUEMENT

DESCRIPTION

- A Affichage
- B Touche ON/OFF (arrêt/marche)
- C Touche de mise en marche
- D Touche Diminuer
- E Touche Augmenter
- F Touche Minuterie
- G Touche Luminosité
- H Touche Éco
- I Porte-câble
- L Roue

EMPLOI

Montage des roulettes

Retournez l'appareil sur un tapis ou une autre surface souple pour ne pas abîmer la peinture. Dépliez les roulettes complètement en les tournant vers l'extérieur (Fig. 1). Remettez l'appareil en position verticale.

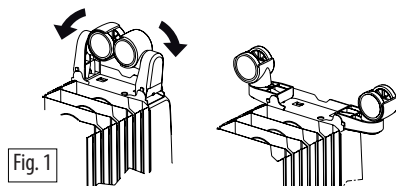

Fig. 1

⚠ Important! Faites toujours fonctionner l'appareil en position verticale (roulettes en bas, commandes en haut). Toute autre position serait dangereuse.

Installation

Placez l'appareil sur le sol, sous la fenêtre la plus froide de la pièce ou tout autre endroit.

L'appareil réduira au minimum l'effet des courants d'air froid. L'appareil ne doit pas être placé juste au-dessous d'une prise de courant. N'utilisez pas cet appareil dans une pièce d'une surface de moins de 43 pieds carrés (4 m²).

Alimentation électrique

Le radiateur doit être branché à une prise secteur correctement polarisée et en parfait état de fonctionnement. L'appareil sera mis en état d'arrêt.

L'écran affichera le symbole  symbol. Gardez les vêtements amples ou les draps, les meubles et tous les autres matériaux inflammables éloignés de la prise de courant à laquelle le radiateur est branché. Après une interruption de l'alimentation électrique (panne de courant ou appareil débranché), l'appareil passe toujours à la position OFF (Arrêt). Lorsque l'appareil est mis en marche en appuyant

sur la touche ON/OFF (Marche/Arrêt), les conditions de fonctionnement seront les mêmes que celles définies précédemment.

Ce produit est doté d'une fiche à courant alternatif, polarisée (une fiche présentant une broche plus large que les autres). Cette fiche ne peut entrer dans la prise de courant que dans un sens. Il s'agit là d'une mesure de sécurité. Si la fiche n'entre pas complètement dans la prise, essayez dans l'autre sens. Si elle n'entre toujours pas, vous devrez contacter votre électricien pour remplacer la prise obsolète. Ne tentez pas de modifier la fiche pour contourner cette mesure de la sécurité.

Fonction Chauffage

Pour allumer l'appareil, insérez la fiche dans une prise électrique, puis appuyez sur le bouton  (B).

Appuyez sur la touche  (C) pour régler le niveau de puissance requis:

MIN (); MED (); MAX () (voir la figure 2).

Pour sélectionner la température désirée, appuyez sur la touche + ou - (E ou D). En appuyant une fois sur les touches + ou -, la température (affichée sur l'écran) augmentera ou diminuera de 34°F (1°C). En maintenant le bouton + ou - enfoncé, la valeur va augmenter ou diminuer rapidement.



Fig. 2

L'appareil permet de sélectionner une température de 5°C (41°F) et un intervalle de 10°C à 28°C (50°F à 82°F).

Fonction antigel

Le réglage de la température à 5°C (41°F) activera la fonction antigel sur l'appareil. L'écran affichera le symbole  et l'appareil se mettra en marche automatiquement à la puissance maximale seulement si la température ambiante descend en dessous de 5°C (41°F) pour éviter les conditions de gel. Si vous souhaitez retourner en mode chauffage, appuyez une fois sur la touche « + ».

 **Remarque:** dans cette fonction, n'est pas possible de régler le niveau de puissance. L'unité fonctionnera à la puissance MAX.

Fonction Éco

Lorsque cette fonction est active, l'appareil règle

automatiquement le niveau de puissance le plus approprié pour garantir un confort optimal tout en réduisant la consommation d'énergie. Pour activer cette fonction, appuyez sur la touche « ÉCO » (H). L'écran affichera le symbole **Eco**. Si la température sélectionnée est largement supérieure à la température ambiante actuelle de la pièce, l'appareil démarrera automatiquement et rapidement pour chauffer la pièce. L'appareil sélectionne automatiquement le niveau de puissance le plus pratique (**MAX-MED-MIN-OFF**). Si le niveau de puissance **MAX** a été sélectionné à l'aide de la touche  l'appareil fera un cycle entre; **MAX-MED-MIN-OFF**. Si le niveau de puissance **MED** a été sélectionné, l'appareil fera un cycle entre : **MED-MIN-OFF**. Si le niveau de puissance **MIN** a été sélectionné, l'appareil fera un cycle entre : **MIN-OFF**.

Indicateur de fonctionnement

Le symbole  indique l'état du chauffage par l'intermédiaire de ses couleurs.

 **RED:** l'appareil chauffe à la puissance maximale.

 **YELLOW:** l'appareil chauffe à la puissance moyenne.

 **GREEN:** l'appareil chauffe à la puissance minimale.

 Absence de couleur : l'appareil ne chauffe pas.

Luminosité de l'affichage

L'appareil permet deux luminosités différentes de l'affichage. La plus haute est active lorsqu'une touche est enfoncée.

Après quelques secondes d'inactivité du clavier, la luminosité diminue vers le niveau de luminosité de fonctionnement.

Cette baisse de niveau peut être réglée au moyen de la touche lumière  (G). Appuyez plusieurs fois sur la touche lumière jusqu'à ce que la luminosité souhaitée soit atteinte (trois niveaux de luminosité disponibles).

Verrouillage des touches

Afin d'éviter un fonctionnement accidentel, vous pouvez verrouiller le clavier en utilisant la fonction de verrouillage.

Pour activer cette fonction, appuyez les touches + et - en même temps pendant au moins 3 secondes. L'écran affiche le symbole  et un double signal sonore sera émis. Pour désactiver cette fonction, procédez de la même manière.

Fonction minuterie

Cette fonction peut être activée de deux façons différentes.

Démarrage différé: lorsque l'appareil est en position arrêt, appuyez sur la touche de la minuterie (F) . Le symbole s'affiche en clignotant avec les heures restantes avant que l'appareil ne s'allume (voir la figure 3). Changez les heures

avec les touches + et -, puis attendez quelques secondes pour que le programme soit mémorisé. L'affichage s'éteint et les symboles ☀ restent allumés. Lorsque le temps programmé s'est écoulé, l'appareil s'allume avec les réglages précédents.

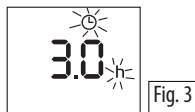

Arrêt différé: avec l'appareil allumé, appuyez sur la touche de la minuterie ☹. Le symbole ☹ s'affiche en clignotant avec les heures restantes avant que l'appareil ne s'éteigne (voir la figure 3).

Changez les heures avec les touches + et -, puis attendez quelques secondes pour que le programme soit mémorisé.

Les réglages actuels et le symbole ☹ sont affichés.

À la fin du temps programmé, l'appareil s'éteint automatiquement. Pour retourner au fonctionnement sans minuterie, appuyez deux fois sur la touche minuterie.

Le symbole minuterie ☹ disparaît de l'écran.

i Remarque: le temps est réglable entre 0,5 et 24h.

Changement de l'échelle de température

L'écran peut afficher la température soit en °F ou en °C.

Pour sélectionner l'échelle de température souhaitée, appuyez sur les touches « + » et « ÉCO » pendant au moins 10 secondes lorsque l'appareil est en position off, puis relâchez. Le changement d'échelle est indiqué par deux courts bips.

Alarmes

L'appareil dispose d'un système autodiagnostic qui permet de reconnaître les dysfonctionnements.

En cas de problème, l'écran affichera des messages d'alarmes:

(Sonde défectueuse)



Avec cette alarme, l'appareil ne fonctionne pas. Contacter le service clients De'Longhi.

(Haute température)



Lorsque la température interne du produit est trop élevée, la puissance de chauffage sera réduite progressivement et automatiquement. L'écran affiche Ht clignotant jusqu'à la température interne du produit sera réduite. Pour supprimer la cause de cette alarme, vérifiez si l'appareil est recouvert ou obstrué.

DISPOSITIF DE SÉCURITÉ

Un dispositif de sécurité éteint l'appareil en cas de surchauffe.

Pour redémarrer l'appareil, contactez le numéro sans frais Delonghi.

MAINTENANCE ET RÉPARATIONS

Retirez toujours la fiche de la prise de courant et laissez refroidir l'appareil.

Nettoyez-le avec un chiffon doux et humide, en évitant les détergents et les produits abrasifs.

Si l'appareil doit rester inutilisé pendant un certain temps, enroulez le cordon sur son support et rangez l'appareil dans un endroit sec.

Cet appareil a été construit pour assurer un fonctionnement sans problèmes pendant de nombreuses années.

En cas de dysfonctionnement ou en cas de doute, n'essayez surtout pas de réparer l'appareil vous-même : vous risqueriez de provoquer un incendie ou des chocs électriques.

Contactez le numéro sans frais Delonghi.

DÉPANNAGE

PROBLÈME	CAUSE	SOLUTION
L'appareil ne fonctionne pas	Assurez-vous qu'il est branché et que la prise électrique fonctionne. Vérifiez l'absence d'obstruction. La température est réglée trop basse.	Branchez-le sur le secteur. Enlevez l'obstruction et laissez refroidir l'appareil. Si l'appareil ne fonctionne pas, veuillez contacter le numéro sans frais Delonghi Réglez la température à une position plus élevée.
Sonde défectueuse, L'écran affiche: PF		Contactez le numéro sans frais Delonghi.
L'écran affiche: Ht (Haute température)	L'appareil est recouvert ou obstrué.	Vérifiez si l'appareil est recouvert ou obstrué. Lorsque la température interne du produit sera réduite, l'alarme disparaît.

IMPORTANT SAFEGUARDS

When using any electrical appliance, some basic safety precautions should always be observed to reduce the risk of fire, electric shock, and/or injury to persons. Read all instructions carefully before using the appliance. Specifically:



Failure to observe the warning may result in life threatening injury by electric shock.

- The appliance must not be placed immediately under a fixed power socket.
- Do not use the appliance outdoors.
- This heater is not intended for use in bathrooms, laundry areas, or similar indoor locations. Never position the appliance where it may fall into a bathtub or come in contact with water.
- If the power cable is damaged, stop using the product. Power cable must be replaced by the manufacturer, an authorised service centre or a qualified electrician in order to eliminate all risk.
- Do not use this heater in the immediate surroundings of a bath, a shower or a swimming pool.
- Do not insert or allow foreign objects to enter any ventilation or exhaust opening as this may cause an electric shock, fire, or damage the heater.



Failure to observe the warning could result in injury or damage to the appliance.

- The appliance is not intended for use by persons (including children) with reduced physical, sensory or mental capabilities, or lack of experience and knowledge, unless they have been given supervision or instruction concerning use of the appliance by

a person responsible for their safety. Children should be supervised to ensure that they do not play with the appliance.

- **CAUTION — Some parts of this product can become very hot and cause burns. Particular attention has to be given where children and vulnerable people are present.**

- The internal parts of the appliance can become very hot or produce sparks during operation. Do not use the appliance in areas where gasoline, paints, or other flammable liquids are used or stored.
- This heater is filled with a precise quantity of special oil. Repairs requiring opening of the oil container are only to be made by the manufacturer or his service agent who should be contacted if there is an oil leak; when scrapping the heater, follow the regulations concerning the disposal of oil.
- **ATTENTION:** To avoid the safety system resetting accidentally, this appliance must not be powered through an external on/off device such as a timer, or connected to a circuit which is turned off and on regularly by the energy supplier.
- Do not use the appliance in small rooms when they are occupied by persons that are not capable of leaving the room, unless constant supervision is provided.
- Always disconnect the plug from the power outlet when the appliance is not in use.
- Do not wrap the cord around the appliance immediately after use.

- When the appliance is in use unwrap the cord from the cord holder.
- The appliance must not be located immediately below a fixed socket-outlet.



Danger of burns!!

Failure to observe the warning could result in burns or scalds.

- **WARNING:** To avoid overheating, never under  any circumstances cover the appliance during operation as this would lead to a dangerous rise in temperature, and risk of fire. Do not use the appliance on soft surfaces, such as beds, where the openings may become blocked.
- Do not run the power cord under carpeting. Do not cover cord with throw rugs, runners, or the like. Keep the cord away from any passageways where it could be tripped over.



Please note:

This symbol indicates recommendations and important information for the user.

- Always use the appliance in an upright position.
- Do not use this appliance with an extension cord or outlet strip. Connect the appliance directly to a suitable outlet.
- Make sure that the plug is fully inserted into the outlet. Wall outlets may deteriorate with time, so check the plug periodically for signs of overheating or deformation. If the outlet has deteriorated, stop using it and have it repaired.
- To prevent burns, do not touch hot surfaces with bare skin. Use the handle when moving the appliance. Keep all flammable materials, such

as furniture, pillows, bedding, paper, clothing, and curtains at least 90 cm (3 feet) from the front and top of the appliance also avoid contact with the sides and back.

- Do not use the appliance in rooms with a floor area of less than 4m².
- Before putting the appliance away, make sure it is completely off and unplugged from the mains socket. Wrap the cable around the base. Do not store in dusty atmospheres.
- Do not rest anything on the appliance.
- Do not use the appliance to dry laundry. Do not obstruct the air intake and outlet grilles (danger of overheating).
- Do not use the appliance near walls, furniture, curtains, etc.
- Do not place the heater near a bed because objects such as pillows or blankets can fall off the bed and be ignited by the heater.
- Never place the power cable on top of the heater while it is hot.
- We recommend that you not place the heater in a draught, because strong draughts of air may adversely affect the equipment's operational efficiency.
- The first time you use the appliance, operate it of at least 2 hours with the thermostat at maximum to eliminate the "new" smell. A little smoke due to the protective substances applied to the heating element before transport may be given off.
- Position the appliance so that the plug and the outlet can be easily reached even after installation.
- This appliance is not intended for use

at altitudes exceeding 2000 m (6561 feet).

- The appliance is fitted with a safety device which will switch off it in case of accidental overheating. To reset, please contact Customer Experience, see enclosed guarantee.

SAVE THESE INSTRUCTIONS

THIS PRODUCT IS FOR HOUSEHOLD USE ONLY

DESCRIPTION

- A Display
- B On-off button
- C Power setting button
- D - Adjustment button
- E + Adjustment button
- F Timer button
- G Brightness button
- H Eco button
- I Cord holder
- L Wheel

USE

Fitting the wheels

Turn the radiator upside down on a rug or soft surface to prevent damaging the paint finish. Fully unfold the wheels by turning them outwards (Fig. 1). Turn the radiator back to its upright position.

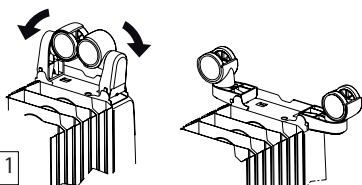

Fig. 1

Important! Always operate the appliance in upright position only (wheels on the bottom, controls on top). Any other position could create hazardous situation.

Location

Place appliance on the floor beneath the coldest window

in the room, or any other location. Your appliance will reduce the effect of cold drafts. The appliance should not be placed immediately below a power outlet. Do not use this appliance in rooms with a floor area of less than 43 square feet (4 sq. m.).

Power connection

The radiator must be connected to a properly polarized household outlet in perfect working condition.

The appliance will be set in the off condition.

The display will show the  symbol. Keep loose clothing or bedding, furniture and flammable material away from the power outlet where the heater is plugged in.





After an interruption of the power supply (power failure or appliance unplugged) the unit goes always to off.

When the unit is switched on by pressing the on-off button, the operating conditions will be same ones previously set.

Your product is equipped with a polarized alternating current line plug (a plug having one prong wider than the others). This plug will fit into the power outlet only one way. This is a safety feature. If you are unable to insert the plug fully into the outlet, try reversing the plug. If the plug should still fail to fit, contact your electrician to replace your obsolete outlet. Do not attempt to modify the plug to bypass this safety feature.

Heating function

To turn the appliance on, insert the plug into an electrical outlet then press the  (B) button.

Press button  (C) to set the required power level: MIN (); MED (); MAX () (see fig. 2).

To select the desired temperature, press button + or - (E or D). By pushing the + or - button once, the temperature (shown on the display) will increase or decrease by 34°F (1°C). Holding the + or - button depressed the value will increase or decrease rapidly.



Fig. 2

The appliance allows to set a temperature of 5°C (41°F) and a range from 10°C to 28°C (50°F to 82°F).

Anti-freeze function

Setting the temperature to 5°C (41°F), the appliance

will activate the Antifreeze function. The display will show the ❄️ symbol, in this way the appliance will turn on automatically, at the max power, only if the room temperature falls below 5°C (41°F), to prevent freezing conditions. If you wish to go back to the Heating function, press the "+" button once.

i Please note: in this function the power level settings are not able to be adjusted, unit will run at MAX.

Eco function

When this function is active the appliance automatically sets the most appropriate power level to guarantee optimum comfort while reducing energy consumption. To activate this function press the "ECO" (H) button. The display will show **eco** symbol.

If the selected temperature is much higher than the actual room temperature, the appliance will start automatically and rapidly to heat the room.

The appliance will automatically select the most convenient power level (**MAX-MED-MIN-OFF**).

If **MAX** power level has been selected using the  button, the appliance will cycle between: **MAX-MED-MIN-OFF**. If **MED** power level has been selected, the appliance will cycle between: **MED-MIN-OFF**.

If **MIN** power level has been selected, the appliance will cycle between: **MIN-OFF**.

Working indicator

The symbol  indicates the heating status by means of its colors.

 **RED:** the unit is heating at the maximum power.

 **YELLOW:** the unit is heating at the medium power.

 **GREEN:** the unit is heating at the minimum power.

 **absent:** the unit is not heating.

Brightness of the display

The appliance allows two different brightness settings for the display. The highest is active when any key button is pressed. After a few seconds of keyboard inactivity, the brightness will decrease to the operating brightness level.

This lower level can be adjusted by means of the light button  (G). Press the light button repeatedly till the desired brightness is reached (three brightness levels available).



Key lock

In order to avoid accidental operation, you can lock the keyboard using the keylock function.

To activate this function press buttons + and - together for at least 3 seconds. The display shows the symbol  and a double acoustic signal will be emitted. To deactivate the function proceed in the same way.



Timer function

This function can be activated in two different ways.

Delayed start: With the appliance off, press the timer button (F) . The  symbol is displayed flashing together with the hours left before the appliance comes on (see fig. 3). Change the hours using the + and - buttons, then wait a few seconds for the program to be stored.

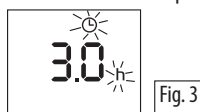
The display will return to off and the  symbols remains on. When the programmed time has elapsed, the appliance will come on with the previous settings.



Delayed stop: with the appliance on, press the timer button . The  symbol is displayed flashing together with the hours left before the appliance goes off (see fig. 3). Change the hours using the + and - buttons, then wait a few seconds for the program to be stored. The current settings and  symbol are displayed.

At the end of the set time the appliance switches off automatically. To go back to operating without the timer, press the timer button twice.

The timer symbol  disappears from the display.

i Please note: the time is settable from 0.5 to 24 hours.

Change of the temperature scale

The display can show the temperature in both °F and °C.

To select the desired temperature scale, when the unit is in off position, press and hold the "+" and "ECO" keys for at least 10 seconds, then release.

The change of scale will be indicated by two short beeps.

Alarms

The appliance has a diagnostic system that makes it possible to signal malfunctions. In case of problems, the display will show an alarm message:

 PF

(Probe failure)
With this alarm the appliance does not operate. Contact the De'Longhi Customer Service.

try to repair the appliance by yourself: this may result in a fire hazard or electric shock. Contact the De longhi toll free number.

 Ht

(High temperature)
When the product's internal temperature is too high, the heating power will progressively and automatically be reduced. The display shows Ht intermittently till the internal temperature is lowered. To remove the cause of this alarm check that the unit is not covered or obstructed.

SAFETY DEVICE

A safety device switches the appliance off in the event of overheating. To restart the appliance, contact the De longhi toll free number.

MAINTENANCE AND SERVICE

Always remove the plug from the power outlet and allow the appliance to cool. Wipe appliance with a soft damp cloth, do not use detergents and abrasives.

Should the appliance not be in use over a certain length of time, wrap the cord around the cord holder and store it in a dry place. This appliance has been built to give many years of trouble free service. In case of malfunction or doubt, do not

TROUBLESHOOTING

PROBLEM	CAUSE	SOLUTION
The appliance doesn't work	Be sure it is plugged in and that the electrical outlet is working. Check for any obstruction. The temperature may be set too low.	Plug into the power outlet. Remove the obstruction and let the appliance cool down. If the appliance doesn't work please contact the De longhi toll free number. Set the temperature to a higher position.
Probe failure, the display shows: PF		Contact the De longhi toll free number.
The display shows: Ht (High temperature)	The unit is covered or obstructed.	Check that the unit is not covered or obstructed. When the product internal temperature decreases the alarm will disappear.

Register Now 
www.delonghi.com/register

www.delonghi.com