

KENWOOD

Русский 2 - 13

Қазақша 14 - 24

TYPE BLP41

Инструкции
нұсқаулықтары

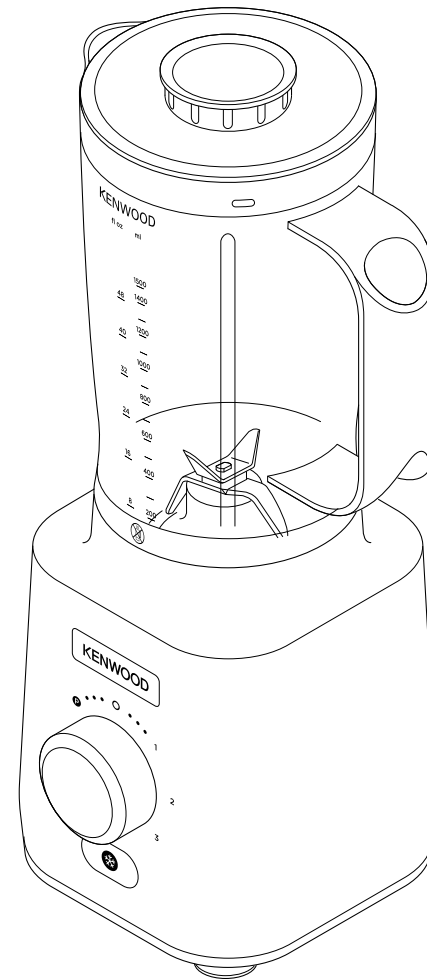

Kenwood Ltd

New Lane
Havant
Hampshire
PO9 2NH

kenwoodworld.com



© Copyright 2019 Kenwood Limited. All rights reserved 142077/1

EAC



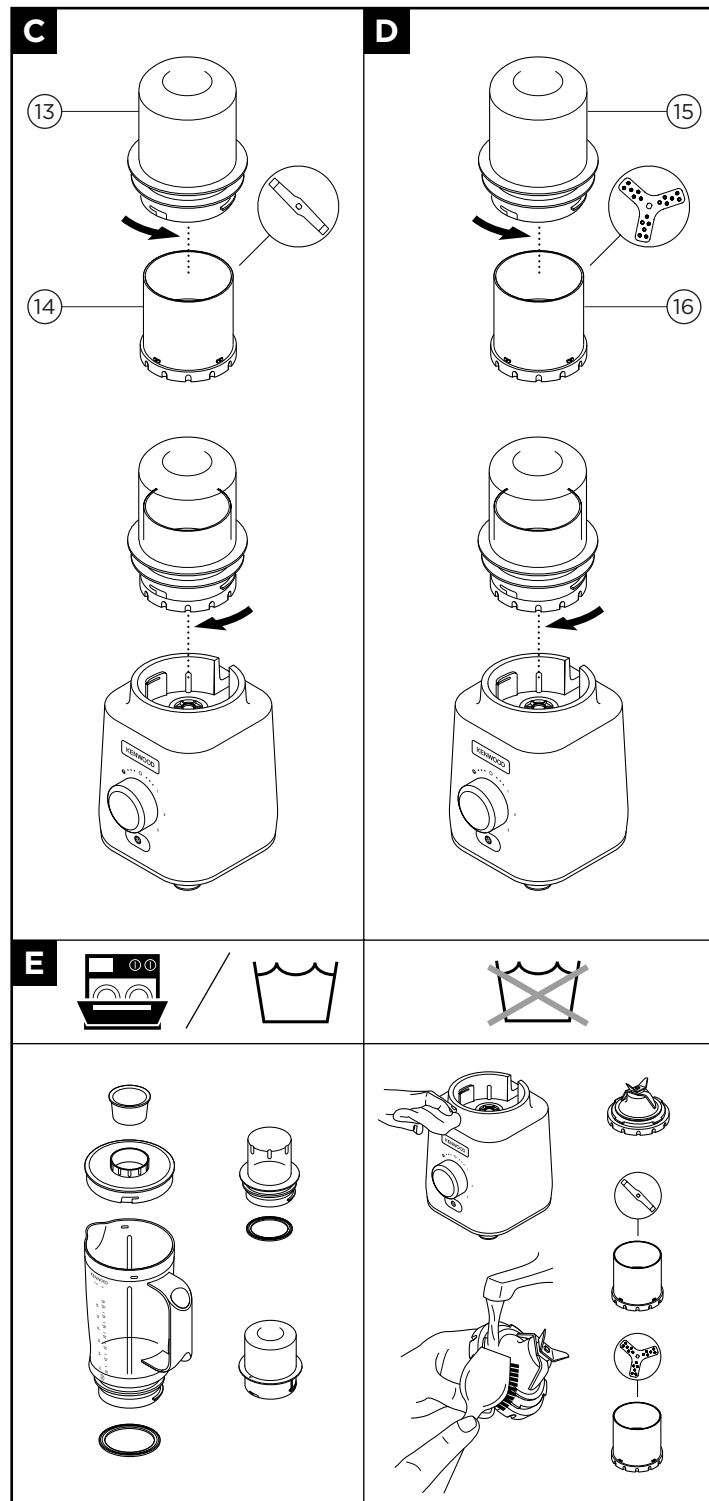
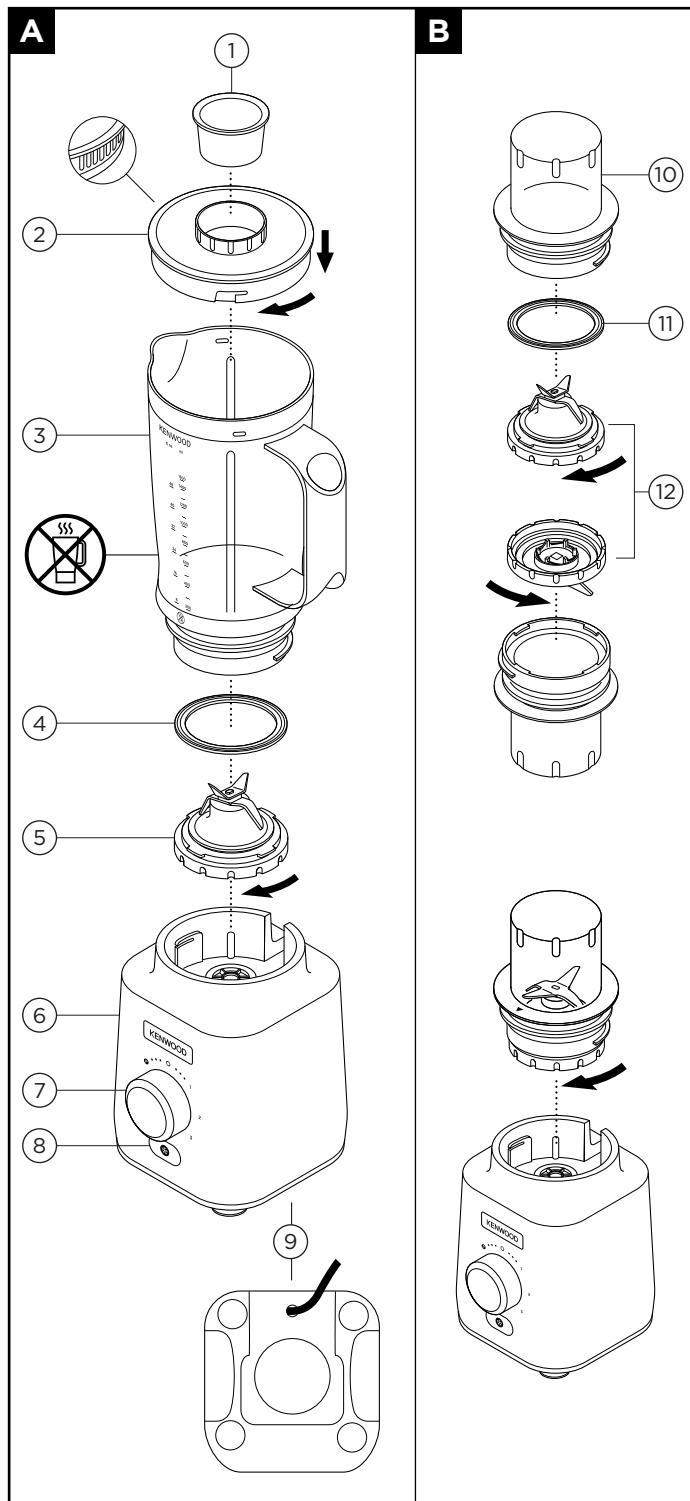

Русский

Меры предосторожности

- Внимательно прочтите и сохраните эту инструкцию.
- Распакуйте изделие и снимите все упаковочные ярлыки.
- При повреждении вилки или шнура во избежание риска их необходимо заменить в компании Kenwood или авторизованном сервисном центре Kenwood из соображений безопасности.
- **НЕ СЛЕДУЕТ обрабатывать горячие ингредиенты.**
- **РИСК ОЖОГА:** Перед тем, как поместить горячие ингредиенты в чашу, или перед смешиванием им надо дать остыть до комнатной температуры.
- **Непрерывная работа прибора не должна превышать пределы, указанные ниже; по окончании указанного периода следует на время остановить работу. Превышение допустимого времени обработки может привести к повреждению прибора.**

Функция/ Насадка	Максимальное время работы	Интервал между периодами работы
Блендер	60 сек	Выключите прибор из сети и дайте ему остыть в течение в течение 15 мин.
Универсальный измельчитель	60 сек	
Насадка-измельчитель для помол	60 сек	
измельчитель-терка	60 сек	

- Выключайте и отсоединяйте прибор от сети питания перед установкой или снятием деталей, когда вы его не используете или перед чисткой.
- **Никогда не подсоединяйте ножевой блок к блоку электродвигателя, не установив предварительно чаши блендера или чаши измельчителя.**
- Прежде чем опускать руки или кухонные принадлежности в чашу блендера, отключайте прибор от сети.
- Соблюдайте осторожность в обращении с ножевым блоком, не касайтесь острых краев лезвий руками при чистке.
- Не включайте блендер, если не установлена крышка.

- Используйте с чашей только тот ножевой блок, который входит в комплект поставки.
- Следите за тем, чтобы вода не попадала на блок привода, электрический шнур или штепсельный разъем.
- Никогда не пользуйтесь неисправным прибором. Позаботьтесь о том, чтобы вам его проверили или отремонтировали: см. раздел “Обслуживание и забота о покупателях”.
- Используйте только те насадки, которые предназначены для данного прибора.
- Никогда не оставляйте включенный прибор без присмотра.
- При снятии блендера или измельчителя с блока электродвигателя:
 - дождитесь полной остановки ножевого блока,
 - следите за тем, чтобы случайно не открутить чашу блендера или чашу измельчителя/крышку от ножевого блока.
- Никогда не включайте пустой блендер.
- При смешивании не превышайте максимальные параметры, указанные в Руководстве по рекомендуемому использованию.
- Фруктовые коктейли: никогда не смешивайте замороженные ингредиенты, которые превратились

в твердую массу в процессе хранения в холодильнике. Разбейте на кусочки перед добавлением в чашу.

- Не обрабатывайте твердые специи, такие как высохший корень куркумы, так как это может привести к повреждению лезвия. Мускатный орех разрешается использовать только в измельчителе для натирания.
- Не используйте блендер как емкость для хранения. Блендер должен оставаться пустым до и после использования.
- Всегда используйте блендер на безопасной, сухой и ровной поверхности.
- Никогда не ставьте прибор на горячие газовые или электрические конфорки или там, где возможен контакт с нагретым прибором.
- Неправильное использование прибора может привести к получению травмы.
- Прибор не предназначен для использования детьми. Храните прибор и его шнур в недоступном для детей месте.
- Дети с прибором играть не должны.
- Приборы могут использоваться лицами со сниженными физическими, сенсорными или умственными способностями, а также лицами с недостаточным

опытом или знаниями, если они находятся под наблюдением или получили инструкции по безопасному использованию устройства и если они понимают сопряженные с этим риски.

- Этот бытовой электроприбор разрешается использовать только по его прямому назначению. Компания Kenwood не несет ответственности, если прибор используется не по назначению или не в соответствии с данной инструкцией.

Перед подключением к сети электропитания

- Убедитесь в том, что напряжение электросети в вашем доме соответствует указанному на основании электроприбора.
- Прибор соответствует Директиве ЕС 1935 / 2004 о материалах и изделиях, предназначенных для контакта с пищевыми продуктами.

Перед первым использованием

- Вымойте все части: см. раздел “Уход и чистка”.

Основные компоненты

Блендер

- ① Колпачок наливного отверстия
- ② Блокировочная крышка с прорезями для слива
- ③ Чаша блендера
- ④ Уплотнительное кольцо блендера
- ⑤ Ножевой блок блендера
- ⑥ Блок питания
- ⑦ Регулятор скорости + импульсный режим
- ⑧ Кнопка «измельчение льда»
- ⑨ Секция для шнура

Мульти-измельчитель (может не входить в комплект)

- ⑩ Кувшин мульти-измельчителя
- ⑪ Уплотнительное кольцо мульти-измельчителя
- ⑫ Ножевой блок мульти-измельчителя

Измельчитель для помола для помола (может не входить в комплект)

- ⑬ Крышка измельчителя
- ⑭ Ножевой блок измельчителя для помола



Измельчитель-терка (может не входить в комплект)

- ⑮ Крышка измельчителя
- ⑯ Ножевой блок измельчителя-терки

Как пользоваться блендером

См. схемы **A**

Пользуйтесь блендером при приготовлении супов, напитков, паштетов, майонеза, панировочных сухарей, бисквитной крошки, измельчения орехов и льда.

- 1 Подсоедините уплотнительное кольцо блендера к ножевому блоку, правильно расположив кольцо в канавке.
- **При повреждении или неправильной установке прокладки появится протечка.**
- 2 Плотно прикрутите ножевой блок к чаше блендера. См. рисунки на нижней стороне ножевого блока:
 открыть
 закрыть
- 3 Поместите ингредиенты в чашу.
- 4 Установите колпачок заливного отверстия.
- 5 на крышку. Установите крышку на чашу и поверните по часовой стрелке до фиксированного положения.
- 6 Установите блендер на блок питания и поверните по часовой стрелке для фиксации .
- **Прибор не будет работать, если блендер собран неправильно.**
- 7 Выберите скорость (см. раздел “Рекомендуемое использование”).

Советы





- Для смешивания сухих ингредиентов нарежьте на кусочки, снимите колпачок заливного отверстия, включите устройство и бросьте кусочки в отверстие один за другим. Держите руку над отверстием. Для достижения оптимальных результатов регулярно опустошайте чашу.
- Для обеспечения лучшего результата своевременно разгружайте чашу. Не рекомендуется смешивать в приборе специи, так как они могут повредить его пластмассовые части.
- При приготовлении майонеза поместите в блендер все ингредиенты, кроме растительного масла. Снимите колпачок заливного отверстия, затем включите прибор и через отверстие в крышке понемногу добавляйте масло.
- Возможно, что некоторые густые смеси, например, паштеты или соусы - пюре, придется отскрести. Если смеси плохо смешиваются, добавьте больше жидкости.

Рекомендуемое использование блендера

Непрерывная работа прибора не должна превышать пределы, указанные ниже; по окончании указанного периода следует на время остановить работу. Превышение допустимого времени обработки может привести к повреждению прибора.

Не превышайте параметры максимального использования, отмеченные на кружке.

Не заполняйте ниже минимального уровня заполнения, отмеченного на кружке.

	Применение и виды продуктов	 (Сек)	
1	Приготовление молочной пены	10 - 15	1 литр
	Негустые смеси: жидкое тесто, молочные коктейли, яйца и т.д.	15 - 30	1 литр
2 - 3	Супы и напитки Густые смеси, например, паштеты	15 - 30	1.5 литра
	Майонез	60	3 яйца + 450 мл масла
	Напитки с однородной консистенцией Сначала положите свежие фрукты и жидкие ингредиенты (например, йогурт, молоко и фруктовые соки) После этого добавьте лед или замороженные ингредиенты (например, замороженные фрукты, лед или мороженое)	30 - 60	800 мл жидкости
	Измельчение льда - включайте и выключайте импульсный режим на короткое время, чтобы добиться необходимой консистенции.	-	6 кубиков (125 г)
(P) Импульс- режим	Электродвигатель работает в режиме «пуск/стоп». Электродвигатель будет работать, пока рычаг удерживается в этом положении.	-	-

Как пользоваться мульти- измельчителем

(может не входить в комплект)

См. схемы **В**

Используйте мульти-измельчитель для измельчения орехов, кофейных зерен и приготовления холодных пюре.

- 1 Поместите ингредиенты в чашу. Не заполняйте чашу больше, чем наполовину.
 - 2 Вставьте уплотнительное кольцо универсального измельчителя в ножевой блок измельчителя так, чтобы уплотнительное кольцо правильно легло в канавку.
- **При повреждении уплотнителя или его неправильной установке произойдет утечка.**

- 3 Переверните ножевой блок. Опустите в кувшин лезвиями вниз. Руководствуйтесь иллюстрациями на нижней стороне ножевого блока:

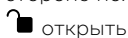

открыть



закреть

- 4 Установите измельчитель на блок питания и для фиксации поверните по часовой стрелке.
- 5 Выберите скорость или используйте кнопку импульсного режима (P) (см. раздел “Рекомендуемое использование”).

Измельчитель для помолы или измельчитель-терка (может не входить в комплект)

Измельчитель для помолы:

См. схемы **C**

Подходит для измельчения специй, кофейных зерен и обработки имбиря, кокосового ореха, чеснока и стручкового перца.

Измельчитель - терка: См. схемы **D**

Предназначен для измельчения сыра “Пармезан”, мускатного ореха, кокоса и сухофруктов.

Как пользоваться измельчителем

- 1 Поместите ингредиенты в ножевой блок.
- 2 Установите крышку и поверните против часовой стрелки до фиксированного положения.
- 3 Установите измельчитель на блок питания и для фиксации поверните по часовой стрелке.
- 4 Выберите скорость или используйте кнопку импульсного режима (P) (см. раздел “Рекомендуемое использование”).

Рекомендуемое использование измельчителя

Непрерывная работа прибора не должна превышать пределы, указанные ниже; по окончании указанного периода следует на время остановить работу. Превышение допустимого времени обработки может привести к повреждению прибора.

Ингредиенты	Измельчитель			 (Сек)
Орехи	Универсальный или измельчитель для помолы	50 г	3	10 - 15
Кофейные зерна	Универсальный или измельчитель для помолы	40 г	3	30
Детское питание и пюре	Универсальный	50 г	3	30

Рекомендуемое использование измельчителя

Ингредиенты	Измельчитель			 (Сек)
Специи – например, черный перец - горошек, семена кардамона, тмина, кориандра, фенхеля, цельная гвоздика и т.д.	Измельчитель для помола	40 г	3	30 - 60
Перец чили	Измельчитель для помола	30 г	3	10
Свежий корень имбиря	Измельчитель для помола	30 г	3	10
Чеснок	Измельчитель для помола	4 зубочка	3	10
Сыр «Пармезан» - порезать кубиками размером 1 см	Измельчитель-терка	60 г	3	10
Сухофрукты	Измельчитель-терка	50 г	3	10
Кокос	Измельчитель-терка или измельчитель для помола	50 г	3	20
Мускатный орех	Измельчитель-терка	2	3	40

Советы

- Для оптимальной производительности не рекомендуется обрабатывать с помощью измельчителя более 40 гр. специй за один раз.
- Специи гораздо дольше сохраняют свой аромат в целом виде, нежели в молотом. Поэтому мы рекомендуем смалывать небольшое количество специй, необходимое вам для одного приготовления пищи. Таким образом, используемые вами специи всегда будут свежими и ароматными.
- Для того, чтобы извлечь из цельных специй максимум аромата и эфирных масел, рекомендуется их прожарить перед помолом.
- Детское питание и пюре: дайте сваренным ингредиентам остыть до комнатной в измельчителе. перед переработкой.

Уход и очистка

О том, как чистить прибор, см. схему **E**

- Перед чисткой прибора обязательно отсоедините вилку от розетки и разберите его.
- Прежде чем отвернуть чашу от ножевого блока, опорожните ее.
- Не погружайте ножевой блок в воду.

Блок питания

- Сначала протрите блок сначала влажной, тряпкой, а затем высушите.
- Не погружайте блок электродвигателя в воду.
- Избыток шнура поместите в секцию для хранения на нижней стороне блока питания, подтолкнув его в нужную сторону.

Ножевой блок блендера / мульти-измельчителя

- Снимите ножевой блок с чаши или измельчителя, переместив его в положение “разблокировано” .

Измельчитель для помолы и измельчитель-терка

- Снимите крышку с ножевого блока, повернув по часовой стрелке.

1 Блендер / универсальный измельчитель:

- 1 снимите и помойте уплотнительное кольцо.
- 2 Не прикасайтесь к острым ножам – промойте их с помощью щетки горячей водой с мылом, а затем тщательно ополосните под краном. **Не погружайте ножевой блок в воду.**
- 3 Переверните и оставьте сохнуть.

Суп из овощей

- 25 г сливочного масла
- 1 зубчик чеснока измельченный
- Разрежьте на кубики по 1,5 см
- 400 г моркови
- 300 г картофеля
- 200 г лука
- холодный овощной бульон
- соль и перец

- 1 Растопите сливочное масло в кастрюле, добавьте лук, чеснок и пожарьте их, пока они не станут мягкими.
- 2 Положите морковь, картофель, лук и чеснок в блендер. Добавьте достаточно бульона до уровня 1500 мл, отмеченного на кружке. Установите крышку и колпачок наливного отверстия.
- 3 Смешивайте на максимальной скорости в течение 5 секунд для более грубого супа или дольше для более тонкого результата.
- 4 Добавьте в суп приправ и тушите на медленном огне в течение 30-35 минут или до готовности. При необходимости добавляйте жидкости.

Обслуживание и забота о покупателях

- Если в работе прибора возникли какие-либо неполадки, перед обращением в службу поддержки прочтите раздел «Таблица поиска и устранения неисправностей» в данном руководстве или зайдите на сайт www.kenwoodworld.com.
- Помните, что на прибор распространяется гарантия, отвечающая всем законным положениям относительно существующей гарантии и прав потребителя в той стране, где прибор был приобретен.
- При возникновении неисправности в работе прибора Kenwood или при обнаружении каких-либо дефектов, пожалуйста, отправьте или принесите прибор в авторизованный сервисный центр KENWOOD. Актуальные контактные данные сервисных центров KENWOOD вы найдете на сайте www.kenwoodworld.com или на сайте для вашей страны.
- Спроектировано и разработано компанией Kenwood, Соединенное Королевство.
- Сделано в Китае.



**ВАЖНАЯ ИНФОРМАЦИЯ ПО ПРАВИЛЬНОЙ УТИЛИЗАЦИИ
ИЗДЕЛИЯ СОГЛАСНО ДИРЕКТИВЕ ЕС ПО УТИЛИЗАЦИИ
ЭЛЕКТРИЧЕСКОГО И ЭЛЕКТРОННОГО ОБОРУДОВАНИЯ (WEEE)**

По истечении срока службы изделие нельзя выбрасывать как бытовые (городские) отходы.

Изделие следует передать в специальный коммунальный пункт раздельного сбора отходов, местное учреждение или в предприятие, оказывающее подобные услуги.

Информация о коде даты производства может находиться на нижней поверхности продукта или около таблички с техническими данными. Код даты показан в виде кода года и месяца, за которым следует номер недели.

ОБРАТИТЕ ВНИМАНИЕ:
Первые две цифры обозначают год, последние две цифры - порядковый номер недели года.

Например: 1 сентября 2013 года = 13L35

Модель	TYPE BLP41
Напряжение	220 - 240 В
Частота колебаний	50 - 60 Гц
Мощность	650 Вт
Условия хранения	Температура от + 5°C до + 45°C Влажность: < 80 %
Срок хранения	Не ограничен.
Срок службы	2 года (5 лет для отдельных видов товара).
Условия утилизации	Утилизировать в соответствии с экологическими требованиями.
Условия транспортировки	Во время транспортировки, не бросать и не подвергать излишней вибрации.
Условия реализации	Правила реализации товара не установлены изготовителем, но должны соответствовать региональным, национальным и международным нормам и стандартам.

Адрес производителя:
Kenwood Limited, New Lane,
Navant, Hampshire PO9 2NH, UK

Импортер и уполномоченная
организация на принятие
претензий:

ООО «Делонги», Россия, 127055,
Москва, ул. Суцёвская, д. 27,
стр. 3

Тел.: +7 (495) 781-26-76

Тел.: +7 (495) 781-26-76

Таблица поиска и устранения неисправностей

Проблема	Причина	Решение
Прибор не работает.	Нет питания. Блендер или измельчитель собран неправильно или неправильно установлен на блок питания.	Проверьте, подключен ли блендер к сети. Убедитесь в том, что ножевой блок прикручен плотно и зафиксирован на блоке питания.
Блендер или мульти-измельчитель подтекает.	Нет уплотнителя. Уплотнитель установлен неправильно. Уплотнитель поврежден.	Проверьте, правильно ли установлен уплотнитель и нет ли у него повреждения. Информация о том, как заказать новый уплотнитель, содержится в разделе “Обслуживание и забота о покупателях”.
Уплотнительное кольцо блендера отсутствует на ножевом блоке при извлечении из упаковки.	Уплотнитель установлен на ножевой блок на заводе.	Открутите кружку или стакан мульти-измельчителя и проверьте, установлен ли уплотнитель на ножевом блоке. Информация о том, как заказать новый уплотнитель, содержится в разделе “Обслуживание и забота о покупателях”.
Блендер работает плохо.	Смесь, подлежащая обработке, слишком густая или добавлено недостаточно жидкости. Обрабатывается слишком малое количество.	Соскребите смесь и добавьте жидкости. Для запуска процесса смешивания попробуйте импульсный режим. Не заполняйте ниже минимального уровня заполнения, отмеченного на кружке.
Если на основе описанных вариантов проблему решить не удастся, см. раздел “Обслуживание и забота о покупателях”.		

Қазақша

Алдыңғы беттегі суреттерді жазыңыз

Қауіпсіздік

- Осы нұсқаулықтарды мұқият оқыңыз және келешекте пайдалануға сақтаңыз.
- Барлық орауышты және белгілерін алып тастаңыз.
- Егер аша немесе кабель зақымдалған болса, ол қауіпсіздік мақсатында қауіптің алдын алу үшін Kenwood немесе өкілетті Kenwood жөндеушісі тарапынан ауыстырылуы керек.
-  **Ыстық ингредиенттерді ӨҢДЕМЕҢІЗ.**
- **КҮЙІП ҚАЛУ ҚАУПІ:** .Бокалға салмас немесе блендерден өткізбес бұрын ыстық ингредиенттердің бөлме температурасына дейін салқындатылуына мүмкіндік беріңіз.
- **Құрылғыны үзіліссіз төменде көрсетілген уақыттан асыра пайдалануға болмайды. Ұзақ уақыт үздіксіз пайдалану құрылғыға зақым келтіруі мүмкін.**

Функция/ Саптама	Максималды жұмыс уақыты	Жұмыстар арасындағы үзіліс мерзімі
Блендердің/ Blend- Xtract 2GO	60 сек	Құрылғыны ажыратып, 15 минут суытып алыңыз
Көп ұнтақтау	60 сек	

Функция/ Саптама	Максималды жұмыс уақыты	Жұмыстар арасындағы үзіліс мерзімі
Ұнтақтағыш	60 сек	Құрылғыны ажыратып, 15 минут суытып алыңыз
Торлы ұнтақтағыш	60 сек	

- Өшіріп, розеткадан ажырату:
бөлшектерді бекітпес немесе алмас
бұрын, пайдаланбаған кезде немесе
тазалау алдында.
- **Алмасты ешқашан блендер бокалын
немесе ұнтақтағыш құтыны
сәйкестендірмейінше, қуат бөлігіне
салмаңыз.**
- Бокалға қолдарыңызды немесе
құралдарды салмас бұрын әрқашан
құрылғыны токтан ажыратыңыз.
- Алмас жинағын ұстаған кезде
әрқашан абай болыңыз және
тазалаған кезде алмастың кесетін
шетін ұстаңыз.
- Блендерді тек қақпағын салып
қосыңыз
- Алмас жинағы берілген бокалды
ғана қолданыңыз.
- Қуат бөлігін, сымды немесе ашаны
ешқашан ылғалдамаңыз.
- Зақымдалған құралды ешқашан
қолданбаңыз. Оны тексертіңіз
немесе жөндетіңіз: «қызмет көрсету
және тұтынушыларды қолдау»
бөлімін қараңыз.

- Рұқсат етілмейтін тіркемені ешқашан қолданбаңыз.
- Іске қосылып тұрғанда құрылғыны ешқашан қараусыз қалдырмаңыз.
- Блендерді немесе ұнтақтағышты қуат бөлігінен алған кезде:
 - алмастар толығымен тоқтағанша күтіңіз;
 - алмас жиынтығынан абайсызда бокалды немесе ұнтақтағыш құтыны/қақпақты бұрап босатып алмаңыз.
- Блендерді ешқашан бос іске қоспаңыз.
- Ешқашан Ұсынылатын пайдалану нұсқаулығында көрсетілген ең үлкен көлемнен артық араластырмаңыз.
- Жеміс коктейльдері рецепттері - ешқашан қатқан кезде қатты массаны түзетін қатырылған ингредиенттерді қолданбаңыз, бокалға салмас бұрын оны бөліңіз.
- Кептірілген канадалық сарбұрау сияқты қатты дәмдеуіштерді өңдеуге болмайды, әйтпесе алмас зақымдалуы мүмкін. Мускат жаңғағын ұсақтағышта өңдеу керек.
- Блендерді сақтау контейнері ретінде қолданбаңыз. Қолданбас бұрын және одан кейін оны бос етіп ұстаңыз.
- Блендерді әрқашан қауіпсіз, құрғақ беткейде қолданыңыз.
- Бұл құрылғыны ешқашан ыстық газдың немесе электр пешінің үстіне не оның қасына немесе ыстық

құрылғыға тиюі мүмкін орынға қоймаңыз.

- Құралды дұрыс қолданбау нәтижесінде зақым келуі мүмкін.
- Бұл құралды балалар қолданбау керек. Құрал мен оның сымын балалардың қолы жетпейтін жерге қойыңыз.
- Балалардың құрылғымен ойнауына жол бермеңіз.
- Бұл құрал олардың құралды қауіпсіз қолдануы туралы нұсқау берілсе немесе басқа адамның бақылауында болса және олардың туындауы мүмкін қауіп туралы түсінігі болса, білімі немесе тәжірибесі жеткіліксіз немесе физикалық, сезу немесе ойлау қабілеті нашар адамдар қолдануға арналған.
- Құрылғыны тек үй шаруасына байланысты қолданыңыз. Егер құрылғы өз міндетіне сай мақсатта қолданылмаса немесе берілген нұсқаулықты дұрыс сақтамаған жағдайда Kenwood компаниясы ешқандай жауапкершілікті өз мойнына алмайды.

тоққа қоспас бұрын

- Электр көзінің құрылғының төменгі жағында көрсетілгенмен бірдей екенін тексеріңіз.
- Бұл құрылғы тағаммен бірге қолданылатын материалдар мен заттар бойынша 1935/2004 ЕС ережесіне сай келеді.

Алғашқы рет қолдану алдында

- Белшектерді жуыңыз: «Күтім мен жуу» бөлімін қараңыз.

Перне

Блендердің

- ① Құю саңылауы
- ② Құю саңылаулары бар құлыптау қақпағы
- ③ Бокал
- ④ Блендердің тығыздауыш дөңгелегі
- ⑤ Блендердің алмас бөлігі
- ⑥ Қуат бөлігі
- ⑦ Жылдамдық + импульсті реттегіш
- ⑧ Мұзды ұсақтау түймесі
- ⑨ Сым қоймасы

Көп ұнтақтау (берілсе)

- ⑩ Көп ұнтақтау ыдысы
- ⑪ Көп ұнтақтау тығыздауыш дөңгелегі
- ⑫ Ұнтақтағыштың алмас жинағы

Ұнтақтағыш (берілсе)

- ⑬ Ұнтақтау қақпағы
- ⑭ Ұнтақтағыштың алмас жинағы



торлы ұнтақтағыш (берілсе)

- ⑮ Ұнтақтау қақпағы
- ⑯ Торлы ұнтақтағыштың алмас жинағы

Блендерді қолдану үшін

A Суреттерді қараңыз

Блендерді сорпа, сусын, паштет, майонез, нан үгінділері, печенье үгінділері, жаңғақты ұнтақтау және мұзды майдалау үшін қолданыңыз.

- 1 Блендердің тығыздауыш дөңгелегін блендердің алмас бөлігіне салыңыз - тығыздауыштың ойылған аймаққа дұрыс салынғанын тексеріңіз.
- **Тығыздауышқа зақым келсе немесе дұрыс салынбаса, ағуы мүмкін.**
- 2 Алмас жинағын бокалға бұрап салыңыз, алмас жинағын толығымен бекітіңіз. Келесі сияқты алмас бөлігінің төменгі жағындағы суреттерге қараңыз:
 -  - ашу
 -  - жабу
- 3 Ингредиенттерді бокалға слыңыз.
- 4 Құю саңылауын қақпаққа салыңыз.
- 5 Қақпақты бокалға қойып, құлыптау үшін сағат тілімен бұраңыз.
- 6 Блендерді қуат бөлігіне қойып, құлыптау (белгі) үшін сағат тілі бағытымен бұраңыз .
- **Блендер дұрыс салынбаса, құрылғы жұмыс істемейді.**
- 7 Жылдамдықты таңдаңыз (Ұсынылатын пайдалану диаграммасын қараңыз).

Пайдалы кеңестер

- Құрғақ ингредиенттерді араластыру үшін, бөліктерге бөліп, құю саңылауын алып тастаңыз да, құрылғы іске қосылып тұрғанда, бөліктерді бір-бірілеп тастаңыз. Қолыңызды саңылаудың үстінде ұстаңыз. Ең жақсы нәтижелерге қол жеткізу үшін жиі босатып тұрыңыз.
- Пластикалық бөліктеріне зақым келтіруі мүмкін болғандықтан, дәмдеуіштерді өңдеу ұсынылмайды.
- Майонезді жасаған кезде, майдан басқа барлық ингредиенттерді блендерге салыңыз. Құю саңылауын алып тастаңыз.
Одан кейін құрылғы іске қосылып тұрғанда, қақпақтағы тесік арқылы майды жайлап қосыңыз.
- Қою қоспаларды төмен қырып түсіру қажет болуы мүмкін, мыс., паштет және тұздық. Қоспаны өңдеу қиын болса, қосымша сұйықтық қосыңыз.

Блендердің ұсынылған пайдаланылуы

Құрылғыны үзіліссіз төменде көрсетілген уақыттан асыра пайдалануға болмайды. Ұзақ уақыт үздіксіз пайдалану құрылғыға зақым келтіруі мүмкін.

Бокалда көрсетілген ең үлкен көлемнен артық араластырмаңыз.

Бокалдағы ең аз көлем белгісінен төмен құймаңыз.

	Пайдалану/тағам түрлері	 (Сек)	
1	Көпіршікті сүт	10 - 15	1 литр
	Жеңіл қоспалар, мыс., май, сүт коктейлі, омлет	15 - 30	1 литр
2 - 3	Сорпа және сусын Қою қоспалар, мыс., паштет	15 - 30	1,5 литр
	Майонез	60	3 жұмыртқа + 450 мл май
	Жеміс сусыны Жаңа жемісті және сұйықтық ингредиенттерін алдымен салыңыз (мыс., йогурт, сүт және жеміс сусындары) Одан кейін мұзды немесе қатырылған ингредиенттерді қосыңыз (мыс., қатырылған жеміс, мұз немесе балмұздақ)	30 - 60	800 мл сұйықтық
	Мұзды ұнтақтау - қалаған қоюлыққа қол жеткізу үшін қысқа импульсте іске қосыңыз.	-	6 текше (125 г)
(P) pulse	Моторды бастау/тоқтату әрекетінде іске қосады. Пульс қалпына қойылғаннан бастап іске қосылады.	-	-

Мультиұнтақтағышты пайдалану үшін

(берілсе)

B Суреттерін қараңыз

Мультиұнтақтағышты жаңғақтар, кофе дәндері және салқын пюрелерді ұнтақтау үшін пайдаланыңыз.

1 Ингредиенттерді құтыға салыңыз.
Жартыдан асырмай құйыңыз.

2 Көп ұнтақтау тығыздауыш дөңгелегін көп ұнтақтау алмас бөлігіне салыңыз - тығыздауыштың ойылған аймаққа дұрыс салынғанын тексеріңіз.

● **Төсем зақымдалған немесе дұрыс емес орнатылған болса, сұйықтық ағуы мүмкін.**

3 Алмас бөлігін төменгі жағын төмен қаратып бұраңыз. Алмастарды төмен қаратып, оны құтыға түсіріңіз. Алмас бөлігінің астыңғы жағындағы келесідей сызбаларды қараңыз:

 - ашу

 - жабу

4 Ұнтақтағышты қуат бөлігіне қойып, құлыптау үшін сағат тілі бағытымен бұраңыз.

5 Жылдамдықты таңдаңыз немесе импульсті (P) басқару элементін пайдаланыңыз

(Ұсынылған пайдалану диаграммасын қараңыз).

Ұнтақтағыш немесе ұсақтағыш

(берілсе)

Ұнтақтағыш - C суреттерін қараңыз

Дәмдеуіштер, кофе дәндерін ұнтақтауға және зімбір, кокос, сарымсақ және қызыл бұрышты өңдеуге арналған.

Ұсақтағыш - D суреттерін қараңыз

Пармезан сырын, жұпар жағғықты, кокосты және кептірілген жемісті ұнтақтау үшін ыңғайлы.

Ұнтақтағышты пайдалану үшін

1 Ингредиенттерді алмас жинағына салыңыз.

2 Қақпақты салып, құлыптау үшін сағат тіліне қарсы бұраңыз.

3 Ұнтақтағышты қуат бөлігіне қойып, құлыптау үшін сағат тілі бағытымен бұраңыз.

4 Жылдамдықты таңдаңыз немесе импульсті (P) басқару элементін пайдаланыңыз (Ұсынылған пайдалану диаграммасын қараңыз).

Ұнтақтағышты пайдалану бойынша кеңестер

Құрылғыны үзіліссіз төменде көрсетілген уақыттан асыра пайдалануға болмайды. Ұзақ уақыт үздіксіз пайдалану құрылғыға зақым келтіруі мүмкін.

Ингредиенттер	Ұнтақтағыш			 (Сек)
Жаңғақтар	Көп ұнтақтау немесе Ұнтақтағыш	50 г	3	10 - 15
Кофе бұршақтары	Көп ұнтақтау немесе Ұнтақтағыш	40 г	3	30

Ұнтақтағышты пайдалану бойынша кеңестер

Ингредиенттер	Ұнтақтағыш			 (Сек)
Нәресте тағамдары мен езбе	Көп	50 г	3	30
Дәмдеуіштер - қара бұрыш, кардамон тұқымдары, зире тұқымдары, күнзе тұқымдары, фенхел тұқымдары, бүтін қалампыр және т.б.	Ұнтақтау	40 г	3	30 - 60
Қызыл бұрыш	Ұнтақтау	30 г	3	10
Жас жанжабил тамыры	Ұнтақтау	30 г	3	10
Сарымсақ	Ұнтақтау	4 бас	3	10
Пармезан сыры - 1 см бөліктерге бөліңіз	Ұсақтау	60 г	3	10
Кептірілген жеміс	Ұсақтау	50 г	3	10
Кокос	Ұсақтау немесе ұнтақтау	50 г	3	20
Жұпар жаңғақ	Ұсақтау	2	3	40

Пайдалы кеңестер

- Дәмдеуіштерді өңдеген кезде оңтайлы өнімділікке қол жеткізу үшін, ұнтағышта бір уақытта 40г көлемінен артық өңдемеуді ұсынамыз.
- Тұтас дәмдеуіштер жұпар иісін ұнтақталған дәмдеуіштерге қарағанда ұзағырақ сақтайтындықтан, жұпар иісін сақтау үшін бір уақытта кішкентай жаңа мөлшерін ұнтаған жөн.
- Ең көп жұпар иісін және эфир майларын шығарып алу үшін, тұтас дәмдеуіштерді ұнтақтағанда өте жақсы қуырылады.
- Бала тағамдары/езбелер, ұнтақтағышта өңдемес бұрын пісірілген тағамның бөлме температурасында салқындатылуына мүмкіндік беріңіз.

Күтім мен жуу

Тазалау туралы ақпаратты **E** суретінен қараңыз

- Тазаламас бұрын әрқашан өшіріңіз, токтан ажыратыңыз және бөлшектеңіз.
- Алмас бөлігінен бұрап босатпас бұрын, бокалды босатыңыз.
- Блендер бөлігін суға батырмаңыз.

Қуат бөлігі

- Құрғақ матамен сүртіп, құрғатыңыз.
- Қуат бөлігін суға батырмаңыз.
- Артық сымды қуат бөлігінің астыңғы жағындағы сақтау бөліміне салыңыз.

Блендер/мультиұнтақтағыш алмас жинағы

- Құлыптан босату қалпына бұру арқылы ыдыстан немесе ұнтақтағыштан алмас бөлігін алыңыз .

Ұнтақтағыш және торлы ұнтақтағыш

- Сағат тілі бағытында бұрау арқылы құтыдан алмас бөлігін алыңыз.

1 Блендер/көп ұнтақтағыш:

тығыздауыш дөңгелекті алып, жуыңыз.

- 2 Өткір алмастарын ұстамаңыз, ыстық сабынды суды қолданып оларды щеткамен жуыңыз және ағын судың астында мұқият шайыңыз.

Алмас бөлігін суға батырмаңыз.

- 3 Жоғарыдан төмен қаратып құрғатып қойыңыз.

Көкөніс сорпасы

25 г май
1 бас ұсақталған сарымсақ
Төмендегілерді 1,5 см текше етіп тураңыз
400 г сәбіз
300 г картоп
200 г пияз
салқын көкөніс сорпасы
тұз және бұрыш

- 1 Майды табада ерітіңіз, пияз бен сарымсақты қосып, жұмсарғанша қуырыңыз.
- 2 Блендерге сәбіз, картоп, пияз және сарымсақты салыңыз. Бокалдағы белгіленген 1500 мл деңгейіне жету үшін жеткілікті сорпа құйыңыз. Қақпақ пен құю саңылауының қақпағын бекітіңіз.
- 3 Қою сорпа болуы үшін 5 секунд, ал сұйық сорпа болуы үшін ұзағырақ максималды жылдамдықпен араластырыңыз.
- 4 Сорпаға дәмдеуіштер қосып, 30–35 минут немесе піскенше қайнатыңыз. Қажет болса, тағы сұйықтық қосыңыз.

Қызмет көрсету және тұтынушыларға кеңес

- Құрылғының жұмысында қандай да болмасын ақаулық туындайтын болса, көмек сұрамас бұрын, нұсқаулықтағы «ақаулықтарды жою нұсқаулығы» бөлімін қараңыз немесе www.kenwoodworld.com торабына өтіңіз.
- Өнім өнімді сатып алған елдегі тұтынушы құқықтары мен кез келген бар кепілдемеге қатысты барлық заңдарға сәйкес кепілдемемен берілетінін ескеріңіз.
- Kenwood өнімі дұрыс жұмыс істемесе немесе қандай да болмасын кемшіліктер табылған болса, оны өкілетті KENWOOD қызмет көрсету орталығына әкеліңіз немесе беріп жіберіңіз. Ең жақын орналасқан KENWOOD қызмет көрсету орталығының жаңартылған деректерін www.kenwoodworld.com торабынан немесе еліңізге тән веб-тораптан қараңыз.
- Біріккен Корольдіктегі Kenwood компаниясы жобалаған және жасап шығарған.
- Қытайда жасалған.



**ЭЛЕКТР ЖӘНЕ ЭЛЕКТРОНДЫҚ ЖАБДЫҚТЫҢ ҚАЛДЫҚТАРЫ
БОЙЫНША ЕУРОПАЛЫҚ (WEEE) ДИРЕКТИВАМЕН БІРГЕ
ҚОЛДАНЫЛАТЫН ӨНІМДІ ДҰРЫС ТАСТАУҒА АРНАЛҒАН
МАҢЫЗДЫ МӘЛІМЕТТЕР**

Өз жұмысын тоқтатқан кезде, өнім қалалық қалдық сияқты пайдаға асырылмауы керек.

Ол қалдықтарды сыныптайтын қызметті атқаратын жергілікті биліктің арнайы мекемесіне немесе осы қызметті беруші сатушының орталығына жіберілуі керек.

Үлгі	TYPE BLP41
Кернеу	220 - 240В
Герц	50 - 60Гц
Ватт	650Вт
Сақтау шарттары	Температура: +5°C және +45°C аралығы Ылғалдылық: < 80%.
Сақтау мерзімі	Шектеусіз.
Қызмет көрсету мерзімі	2 жыл (тауарлардың арнайы түрлері үшін 5 жыл).
Тастау шарттары	Экологиялық талаптарға сай тастау керек.
Тасымалдау шарттары	Тасымалдау кезінде лақтыруға және шамадан тыс дірілдеуге жол берілмеу керек.
Сату шарттары	Сату шарттарын өндіруші белгілемейді, бірақ аймақтық, ұлттық және халықаралық ережелер мен стандарттарға сай болу керек.

Өндірушінің мекенжайы:
Kenwood Limited, New Lane,
Navant, Hampshire PO9 2NH, UK

Шағымдарды қабылдауға
өкілетті ұйым және
импорттаушы:

“Делонги” ААҚ, Ресей, 127055,
Мәскеу қаласы, көше Суцеская
27 үй, 3 құрылым
Тел: +7 (495) 781-26-76

Ақаулықтарды жою нұсқаулығы

Ақаулық	Себебі	Шешімі
Құрылғы жұмыс істемейді.	<p>Қуат жоқ.</p> <p>Блендер немесе ұнтақтағыш қуат бөлігіне дұрыс құрастырылмаған немесе бекітілмеген.</p>	<p>Блендердің тоққа жалғанғанын тексеріңіз.</p> <p>Алмас жинағының қуат бөлігіне толық бекітіліп, құлыпталғанына көз жеткізіңіз.</p>
Блендер немесе мультиұнтақтағыштан сұйықтық ағады	<p>Төсемесі жоқ.</p> <p>Төсемесі дұрыс орнатылмаған.</p> <p>Төсемеге зақым келтірілген.</p>	<p>Төсеменің дұрыс салынғанын және оның ауыстыру төсемесі еместігін тексеріңіз және «қызмет көрсету және тұтынушыларды қолдау» бөлімін қараңыз.</p>
Орамадан алынған кезде блендер тығыздауышы алмас бөлігінде жоқ.	<p>Тығыздауыш алмас бөлігіне алдына ала орнатылған түрде оралады.</p>	<p>Бокалды немесе мультиұнтақтағыш құтыны бұрап босатып, төсемнің алмас бөлігіне бекітілгеніне көз жеткізіңіз.</p> <p>Ауыстырылатын төсемені алу үшін «қызмет көрсету және тұтынушыларды қолдау» бөлімін қараңыз.</p>
Нашар араласады.	<p>Өңделіп жатқан қоспа тым қою немесе қосылған сұйықтық жеткіліксіз.</p> <p>Өңделіп жатқан мөлшер тым аз.</p>	<p>Қоспаны қырып түсіріп, тағы сұйықтық қосыңыз. Араластыру процесін бастау үшін алдымен импульсті тексеріп көріңіз.</p> <p>Бокалдағы ең аз көлем белгісінен төмен құймаңыз.</p>
<p>Жоғарыдағылардың ешбірі ақаулықты шешпесе, «қызмет көрсету және тұтынушыларды қолдау» бөлімін қараңыз.</p>		